

Fauteuil roulant actif *Motus 2 CS.*

Bon de commande

Donneur d'ordre

N° de client.

Nom

Rue, no

Code postal, lieu

Nom _____

Date _____

Adresse de livraison (si différent du donneur d'ordre)

Nom

Rue, no.

Code postal, lieu

Com.

Signature _____

Devis

Commande

Demande pour fabrication spéciale



En passant une commande, vous acceptez de respecter les modes d'emploi/manuels d'entretien des accessoires et produits d'autres fabricants lorsqu'ils sont combinés avec un produit Ottobock, en plus des modes d'emploi/manuels d'entretien des produits Ottobock respectifs, et d'avoir lu, compris et accepté nos conditions générales. En outre, vous acceptez d'effectuer votre propre évaluation de la conformité ou approbation conformément aux exigences nationales lors de la commande si vous effectuez des modifications ou des ajouts qui ne sont pas conformes aux spécifications des instructions d'utilisation/manuels d'entretien d'Ottobock.

Configuration de base

N° d'article: 480F61=2_AA03_C

Chiffre tarifaire: fauteuils roulants adaptatifs 30.118.016

fauteuils roulants pour enfants 40.118.008

Prix: CHF 3'498.-

Prix de vente recommandés en CHF, valables à partir du 01-01-2024, hors 8.1% TVA

- Châssis tubulaire en aluminium avec croisillon
- Repose-jambes en alu, intégré dans le châssis
- Palette monobloc, réglable en inclinaison
- Tube de dossier réglable en hauteur
- Toile de dossier réglable en tension
- Protège-vêtements
- Roues motrices avec jantes creuses anti-déjantage et axes à démontage rapide, pneus 1"
- Freins 4.0
- pliable

Poids maximum utilisateur:

Largeur d'assise 35,5 cm - 48 cm: 125 kg

Largeur d'assise 50,5 cm - 55,5 cm: 140 kg

Crash-test selon ISO 7176-19

Les codes numériques indiqués ne sont pas des numéros d'article pour la commande de pièces de rechange.
Veuillez utiliser à cet effet le catalogue des pièces de rechange.

Fauteuil roulant actif *Motus 2 CS.* Bon de commande

Utilisation avec un Klaxon Klick (veuillez joindre le bon de commande) charge max 120 kg		Prix
MZ23	Connexion pour Klaxon Twist - montage avant	880.-
MZ24	Connexion pour Klaxon Twist - montage arrière	1'940.-
MZ25	Connexion pour Klaxon Twist - montage complet	2'800.-
MZ26	Connexion pour Klaxon Klick	880.-

Utilisation de l'assise		Prix
	Standard	-
MB50	Assise pour trotteiner (garde au sol réduite à la livraison)*	-

* Mise en danger par accrochage dans obstacles situés au sol. SVP notez les consignes de sécurité dans le manuel!

Largeur d'assise (SB) en cm									
35,5	38	40,5	43	45,5	48	50,5*	53*	55,5*	

* Avec double croisillon

Profondeur d'assise (ST) en cm									
36	38	40	42	44	46	48	50	52	54

Hauteur d'assise avant (vSH) en cm (voir le tableau)									
38 ¹⁾	39 ¹⁾	40 ¹⁾²⁾	41 ²⁾	42 ²⁾	43 ²⁾	44 ²⁾	45 ²⁾	46 ²⁾	
47 ²⁾	48 ²⁾	49 ²⁾	50 ²⁾	51 ²⁾	52 ²⁾	53 ²⁾	54 ²⁾	55 ²⁾	

¹⁾ Roues motrices 22"

²⁾ Roues motrices 24"

Longueur de tibia en cm (sans coussin d'assise)	
Longueur de tibia (UL) en cm	(possibilités de réglage 34 cm – 55 cm)

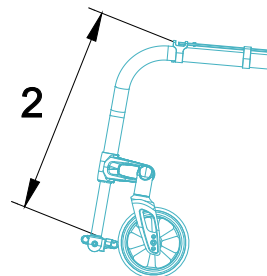

Hauteur d'assise arrière (hSH) en cm									
36 ¹⁾	37 ¹⁾	38 ¹⁾	39 ¹⁾	40 ²⁾	41 ²⁾	42 ²⁾	43 ²⁾	44 ²⁾	
45 ²⁾	46 ²⁾	47 ²⁾	48 ²⁾	49 ²⁾	50 ²⁾	51 ²⁾	52 ²⁾		

¹⁾ Roues motrices 22"

²⁾ Roues motrices 24"

Hauteur de dossier (RH) en cm										
30	32,5	35	37,5	40	42,5	43*	45	47,5	48*	50

* uniquement pour MD10 Dossier inclinable à 30°

Accessoires de châssis		chiffre tarifaire	Prix
MA51	Aide au basculement droit	30.506.000	83.-
MA52	Aide au basculement gauche	30.506.000	83.-
MA55	Anti-bascule droit	30.501.000	176.-
MA56	Anti-bascule gauche	30.501.000	176.-
MA57	Porte-canne avec aide au basculement, droit	30.512.000	136.-
MA58	Porte-canne avec aide au basculement, gauche	30.512.000	136.-

Fauteuil roulant actif *Motus 2 CS.* Bon de commande

Roues directrices				Prix
MF30	4" bandages, noir			30.511.000
MF31	5" bandages, noir			30.511.000
MF04	5,5" bandages, gris			30.511.000
MF32	6" bandages, noir			30.511.000
MF08	7" bandages, noir			30.511.000

Carrossage des roues motrices				
0°	2°	3°	4°	

Position horizontale des roues motrices				
A	B	C	D	

Roues motrices			Prix
13374.000	22"		-
MG02	24"		-

Jantes roues motrices			Prix
MG06	Jantes creuses		-
MG15	Infinity Ultralight (nicht in Kombination mit MG34 möglich)		164.-
MG80	Avec freins à tambours pour accompagnateur*	30.503.000	546.-

* uniquement avec carrossage 0°

Pneus			Prix
MG30	Pneumatiques 1 3/8"	30.511.000	-
MG31	Schwalbe RightRun 1"	30.511.000	-
MG34	PU 1 3/8" (incompatible avec jante Infinity)	30.511.000	-
MG341	PU 1" noir (incompatible avec jante Infinity)	30.511.000	-
MG37	Schwalbe Marathon Plus Evolution 1"	30.511.000	59.-

Mains courante			Prix
MG52	Aluminium argent anodisé, grand diamètre		-
MG53	Aluminium argent anodisé, petit diamètre		-
MG54	Aluminium plastifié, grand diamètre	70.171.000	243.-
MG56	Inox poli, grand diamètre		-
MG65	Gekko, (avec bande silicone)	70.171.000	462.-

Montage mains courantes				Prix
SBK13379.001	Montage plus étroit selon les souhaits du client	mm		sur demande

Prolongation d'empattement avec adaptation frein incluse			Prix
MG82	Extra-longue avec 2ème raccord		182.-

Accessoires de roues motrices			Prix
MG87	Pompe haute pression, 14 bar		136.-

Freins			Prix
MH01	Freins Push-to-lock	30.503.000	-
MH11	Freins Pull-to-lock	30.503.000	-
MH05	Freins ciseaux	30.503.000	218.-
MH06	Freins à double commande pour utilisateur et accompagnateur*	30.503.000	405.-

* ne pas compatible avec pneu à bandages

Fauteuil roulant actif *Motus 2 CS.* Bon de commande

Accessoires de freins			Prix
MH10	Rallonges de leviers de freins	30.504.000	57.–
System de dossier			Prix
MD01	Tube de dossier, droit		–
MD09	Tube de dossier avec courbure lombaire de 8°		–
MD10	Dossier inclinable à 30° (uniquement en combinaison avec une hauteur de dossier de 43 ou 48 cm et la toile de dossier standard) MD58 est impératif; charge max. 125 kg		473.–
MD11	Dossier, rabattable vers l'arrière		282.–
Toiles de dossier			Prix
MD03	En nylon, réglable en tension par sangles	30.507.000	–
MD04	Standard (uniquement avec dossier inclinable à 30°)	30.507.000	–
MD05	Tissu respirant, réglable en tension par sangles	30.507.000	–
MD06	Sans		–
Toile de dossier élargi			Prix
MD80	+ 2 cm		–
MD81	+ 4 cm		–
MD82	Sans		–
Utilisation avec système de dossier BAXX (veuillez joindre le bon de commande; restrictions possibles selon le modèle)			Prix
MD44	Baxx - dossier en aluminium (joint)	Prix du système de dossier Baxx selon bon de commande	
Poignées 30.510.000			Prix
MD50	Courtes pas en combinaison avec MG80, MH06, MD10 et MD11; possible avec MD09 à partir de RH 40 cm		–
MD51	longues pas en combinaison avec MD09 avec RH 30 - 37,5 cm		–
MD52	Télescopiques, longues pas en combinaison avec MD11		249.–
MD53	Télescopiques, courtes pas en combinaison avec MG80, MH06, MD10 et MD11		249.–
MD55	Amovibles, rapportées au dossier, réglables en hauteur pas en combinaison avec MD10 und MD11		297.–
MD45	Amovibles, rapportées au dossier, réglables en hauteur, pour Baxx pas en combinaison avec MD10 und MD11		297.–
MD56	Pliables et rabattables uniquement en combinaison avec MD01; MD09 uniquement à partir de RH 40 cm; charge max. 125 kg		184.–
Hauteur dossier - plage de régalge en cm			Prix
30 - 32,5 (dossier droit avec poignées réglables en hauteur/télescopiques)			–
30 - 37,5 (dossier droit avec poignées courtes/longues/rabattables)			–
32,5 - 40 (dossier droit avec poignées réglables en hauteur/télescopiques)			–
35 - 40 (dossier 8° avec poignées réglables en hauteur/télescopiques)			–
37,5 - 45 (dossier droit avec poignées réglables en hauteur/télescopiques)			–
40 - 45 (dossier droit avec poignées courtes/longues/rabattables)			–
42,5 - 50 (dossier 8° ou dossier rabattable avec poignées longues)			–
45 - 50 (dossier 8°)			–
47,5 - 50 (dossier droit avec poignées courtes/longues/rabattables ou dossier rabattable avec poignées longues)			–

Fauteuil roulant actif *Motus 2 CS.* Bon de commande

Accessoires de dossier			Prix
MD58	Barre stabilisatrice de dossier (imperatif avec MD10; avec MD01 et MD09 uniquement en combinaison avec MD55)		168.–
Protège-vêtements / Accoudoirs			Prix
ME01	Protège-vêtements en aluminium avec protection néoprène		30.508.000 –
ME02	Protège-vêtements garde-boue en aluminium avec protection néoprène		30.508.000 –
ME04	Protège-vêtements garde-boue en carbone		30.508.000 473.–
ME05	Accoudoirs aluminium à manchettes courtes, réglable en hauteur		30.508.000 418.–
ME06	Accoudoirs aluminium à manchettes longues, réglable en hauteur		30.508.000 418.–
ME11	Accoudoirs amovibles, réglables en hauteur, plastique, enfichable		30.508.000 99.–
ME17	Accoudoirs aluminium à manchettes longues, réglable en hauteur, réglable en profondeur		30.508.000 482.–
Accessoires de accoudoirs			Prix
ME50	Accoudoirs-tube rembourré, pivotant		483.–
	courtes	longues	longue, extra haute
			30.508.000
ME60	Tablette thérapeutique		70.161.000 361.–
Toile d'assise			Prix
MC13	Standard		30.507.000 –
MC14	Toile d'assise réglable en tension		30.507.000 –
MC06	Sans		–
Coussin d'assise			Prix
MC01	Standard (épaisseur 5 cm)		70.141.000 105.–
MC02	Cubic Foam (épaisseur 5 cm)		70.141.000 205.–
MC05	Evolight (épaisseur 6 cm)		70.142.000 425.–
Repose-jambes			Prix
MB03	Palette monobloc, réglable en inclinaison, en alu		30.505.000 –
MB09	Palettes séparées, réglable en inclinaison, en alu		30.505.000 –
MB99	Sans		–
Version tubes de potence			Prix
MB200	Standard		–
MB201	Pivotant, à gauche		72.–
MB202	Pivotant, à droite		72.–
Longueur des tubes de potence (sans coussin)			Prix
MB40	Court (max. 34 - 41 cm)		–
MB41	Moyenne (max. 41 - 51 cm)		–
MB42	Longue (max. 47 - 55 cm)		–
Autres accessoires			Prix
MZ51	Ceinture avec boucle en métal		91.–
MZ52	Kit d'outils		56.–

Fauteuil roulant actif *Motus 2 CS.*

Bon de commande

Flasques			Prix
MG90	Transparent	30.509.000	226.-

Coloris châssis			Prix
002	Anthracite métallique		-
010	Bleu marine		-
012	Bleu ciel métallique		-
014	Candy rouge		-
016	Silber metallic		-
021	Sparkle granny-smith		-
023	Blanc RAL 9016		-
048	Noir profond mat structure		-
SBK24817.000	Couleur spéciale selon le souhait du client		sur demande

Protège-vêtements / Accoudoirs dans la couleur du châssis			Prix
<input checked="" type="checkbox"/> ME20	Oui *		-

* ne pas compatible avec ME04 & ME11

Autres accessoires			Prix
MZ58	Sac pour roues motrices (pour 2 roues jusqu'à 28")		121.-
MZ59	Petite poche pour le téléphone portable		41.-
MZ89	Protection pour axe de roue à démontage rapide		7.-
MZ93	Sac à dos		102.-
OA	Sangles pour transport en véhicule TPMP (une paire)		net 22.-

Fauteuil roulant actif *Motus 2 CS.*

Bon de commande

Information

Dimensions du fauteuil roulant

- 1 Hauteur d'assise avant, (vSH)
= du sol jusqu'au bord supérieur de la toile d'assise
- 2 Longueur de tibia (UL)
= du bord supérieur de la toile d'assise jusqu'au bord supérieur de la palette repose-pieds (sans coussin d'assise)
- 3 Hauteur d'assise arrière, (hSH)
= du sol jusqu'au bord supérieur de la toile d'assise
- 4 Hauteur de dossier, (RH)
= du bord supérieur du tube de dossier jusqu'au bord supérieur de la toile de dossier
- 5 Profondeur d'assise, (ST)
= du bord de l'avant de la toile d'assise jusqu'au tube de dossier
- 6 Largeur d'assise, (SB)
= du bord extérieur du tube d'assise au bord extérieur du tube d'assise opposé

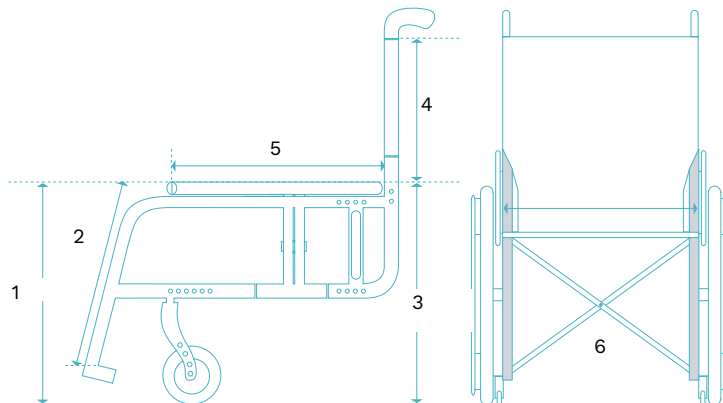

Hauteur d'assise avant [cm]					
Fourche	Diamètre de la roue				
	4"	5"	5,5"	6"	7"
Court	38 - 46	40 - 46	42 - 47	42 - 47	44 - 49
Longue	46 - 53	47 - 54	44 - 54	44 - 55	45 - 55

Les valeurs indiquées sont des valeurs théoriques, arrondies avec une tolérance de 1 cm. La hauteur d'assise avant dépend de la taille de la roue choisie, de la fourche et de la position de montage. Veuillez consulter le tableau des hauteurs d'assise !

Les mesures sans coussin d'assise pour une inclinaison d'assise de 0°.

Position horizontale du logement de la roue motrice : voir croquis.

La hauteur d'assise arrière (hSH) dépend de la taille de roue choisie et de la position de montage dans le logement de la roue motrice.

Veuillez consulter le tableau des hauteurs d'assise !

Pour toutes les dimensions, une tolérance de fabrication de 1 cm ou de 10% s'applique aux indications de poids.

Position horizontale de la roue motrice

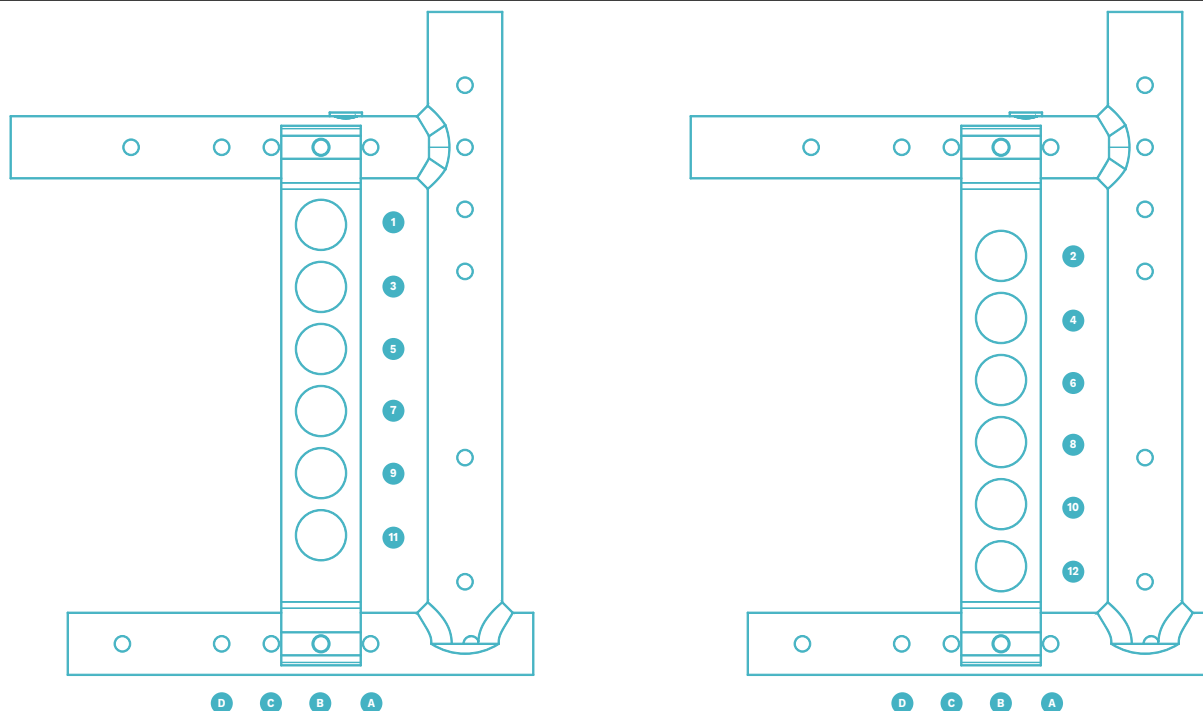

Fauteuil roulant actif *Motus 2 CS.*

Bon de commande

Information



Platine de réglage



MA51 Aide au basculement



MA55 Anti-bascule



MA57 Porte-canne



MF35/36/37 Softrolle
4", 5", 6"



MF30/31/32 Bandage
4", 5", 6", noir

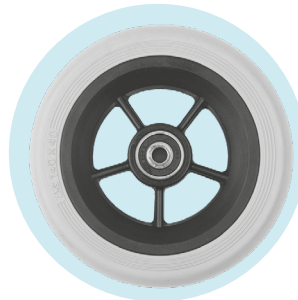

MF04 Softrolle 5,5"

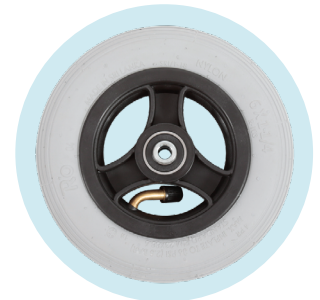

MF05 Pneumatiques 6"



MG10 Spineroy SPOX

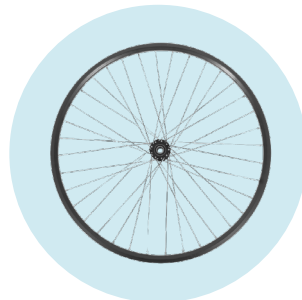

MG06 Jantes creuses



MG11 Spineroy LX



MG15 Infinity Ultralight



MG31 Right Run 1"



MG37 Marathon Plus Evolution 1"

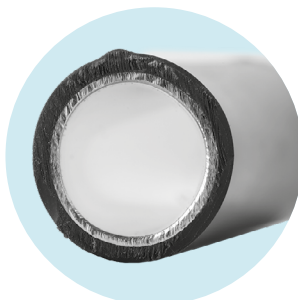

MG54 Aluminium plastifié



MG65 Gekko

Fauteuil roulant actif *Motus 2 CS.*

Bon de commande

Information



MG63 Curve L (eloxiert)



MG64 Curve L Grip



MH05 Freins ciseaux



MH01 Frein



MH10 Rallonge de levier pour freins



MD10 Dossier inclinable à 30°



MD11 Dossier, rabattable vers l'arrière



MD04 Toile de dossier standard



MD05 Toile de dossier en tissu respirant



MD03 Toile de dossier, en nylon



MD58 Barre stabilisatrice de dossier



MD55 Poignées, réglables en hauteur, amovibles



MD56 Poignées, rabattable



ME11 Accoudoirs amovibles



ME02 Protège-vêtements garde-boue en alu

Fauteuil roulant actif *Motus 2 CS.*

Bon de commande

Information

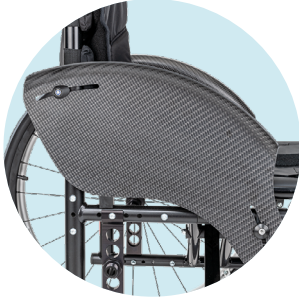

ME04 Protège-vêtement en fibre carbone



ME17 Accoudoirs avec manchette, réglable en profondeur



ME50 Accoudoirs-tube, rembourré

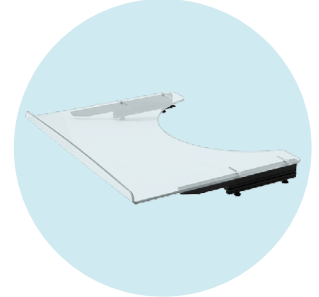

ME60 Tablette thérapeutique



MB03 Palette monobloc, réglable en inclinaison



MB201 Tube de potence, pivotant à gauche



MZ59 Pochette pour téléphone portable



MZ58 Sac pour roues motrices



MZ89 Protection pour axe de roue à démontage rapide



MZ93 Sac à dos