

Aktivrollstuhl *Motus 2 CS.* Bestellblatt

Auftraggeber

Kunden-Nr.

Name

Strasse, Nr.

PLZ, Ort

Versandadresse (wenn von Auftraggeber abweichend)

Name

Strasse, Nr.

PLZ, Ort

Kom.

Name _____ Datum _____ Unterschrift _____

Kostenvoranschlag

Bestellung

Sonderbauanlage liegt bei



Mit der Bestellung verpflichten Sie sich, die Gebrauchsanweisungen/Serviceanleitungen von Zubehör und Produkten anderer Hersteller bei der Kombination mit einem Ottobock Produkt zusätzlich zu den Gebrauchsanweisungen/Serviceanleitungen der jeweiligen Ottobock Produkte zu beachten sowie unsere allgemeinen Geschäftsbedingungen gelesen, verstanden und akzeptiert zu haben. Darüber hinaus verpflichten Sie sich, mit der Bestellung eine eigene Konformitätsbewertung oder Zulassung entsprechend den nationalen Erfordernissen durchzuführen, wenn Sie Modifikationen oder Anbauten vornehmen, die nicht mit den Vorgaben der Ottobock Gebrauchsanweisungen/Serviceanleitungen übereinstimmen.

Grundausrüstung

Artikel-Nummer: 480F61=2_AA03_C

Tarif-Ziffer: Adaptiv-Rollstühle 30.118.016; Kinder-Rollstühle 40.118.008

Preis: CHF 3'498.-

Empfohlene Verkaufspreise in CHF, gültig ab 01.01.2024, exkl. 8.1 % MWSt

- Aluminiumrohrrahmen mit Kreuzstrebe
- Aluminium-Beinstützen im Rahmen integriert
- Fussplatte durchgehend, winkelverstellbar
- Rückenrohre höheneinstellbar
- Rückenbespannung anpassbar
- Seitenteile mit Kleiderschutz
- Antriebsräder mit Hohlkammerfelge und Steckachsen, 1"-Bereifung
- Kniehebelbremse 4.0
- faltbar

max. Benutzergewicht:

Sitzbreite 35,5 cm bis 48 cm: 125 kg

Sitzbreite 50,5 cm bis 55,5 cm: 140 kg

Crash-getestet nach ISO 7176-19

Bei den angegebenen Nummerncodes handelt es sich nicht um Artikelnummern zur Ersatzteilbestellung.
Bitte verwenden Sie hierzu den Ersatzteilkatalog.

Aktivrollstuhl *Motus 2 CS.* Bestellblatt

Anbindung Zusatzantriebe		Preis
MZ23	Klaxon Twist Zuggerät	880.-
MZ24	Klaxon Twist Schubgerät	1'940.-
MZ25	Klaxon Twist Zug- und Schubgerät	2'800.-
MZ26	Klaxon Klick	880.-

Verwendung Stuhltyp		Preis
	Standard	-
MB50	Trippelstuhl (verringerte Bodenfreiheit im Auslieferungszustand)*	-

* Gefahr durch Hängenbleiben an Bodenhindernissen. Bitte Sicherheitshinweise in der Gebrauchsanweisung beachten!

Sitzbreite (SB) in cm					
35,5	38	40,5	43	45,5	48

Sitztiefe (ST) in cm									
36	38	40	42	44	46	48	50	52	54

Vordere Sitzhöhe (vSH) in cm (siehe Tabelle)									
38 ¹⁾	39 ¹⁾	40 ¹⁾²⁾	41 ²⁾	42 ²⁾	43 ²⁾	44 ²⁾	45 ²⁾	46 ²⁾	
47 ²⁾	48 ²⁾	49 ²⁾	50 ²⁾	51 ²⁾	52 ²⁾	53 ²⁾	54 ²⁾	55 ²⁾	

¹⁾ Antriebsrad 22"

²⁾ Antriebsrad 24"

Unterschenkellänge in cm (ohne Berücksichtigung Sitzkissen)

Unterschenkellänge: (UL) in cm (möglicher Einstellbereich 34 – 55 cm)

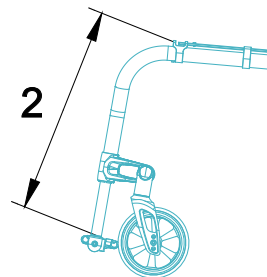

Hintere Sitzhöhe (hSH) in cm								
36 ¹⁾	37 ¹⁾	38 ¹⁾	39 ¹⁾	40 ²⁾	41 ²⁾	42 ²⁾	43 ²⁾	44 ²⁾
45 ²⁾	46 ²⁾	47 ²⁾	48 ²⁾	49 ²⁾	50 ²⁾	51 ²⁾	52 ²⁾	

¹⁾ Antriebsrad 22"

²⁾ Antriebsrad 24"

Rückenhöhe in cm										
30	32,5	35	37,5	40	42,5	43*	45	47,5	48*	50

* nur für MD10 Rückenlehne winkelverstellbar 30°

Rahmenzubehör		Tarifziffer	Preis
MA51	Ankipphilfe, rechts	30.506.000	83.-
MA52	Ankipphilfe, links	30.506.000	83.-
MA55	Kippschutz, rechts	30.501.000	176.-
MA56	Kippschutz, links	30.501.000	176.-
MA57	Stockhalter mit Ankipphilfe, rechts	30.512.000	136.-
MA58	Stockhalter mit Ankipphilfe, links	30.512.000	136.-

Aktivrollstuhl Motus 2 CS.
Bestellblatt

Lenkräder				Preis
MF30	4" Vollgummi, schwarz		30.511.000	–
MF31	5" Vollgummi, schwarz		30.511.000	–
MF04	5,5" Softrolle, grau		30.511.000	–
MF32	6" Vollgummi, schwarz		30.511.000	–
MF08	7" Vollgummi, schwarz		30.511.000	–

Antriebsradsturz				
0°	2°	3°	4°	

Antriebsradposition horizontal				
A	B	C	D	

Antriebsrad		Preis
13374.000	22"	–
MG02	24"	–

Antriebsradfelge		Preis
MG06	Hohlkammer	–
MG15	Infinity Ultralight (nicht in Kombination mit MG34 möglich)	164.–
MG80	Mit Trommelbremse/Begleiter*	30.503.000 546.–

* nicht in Kombination mit Radsturz möglich

Bereifung		Preis
MG30	Luftbereifung 1 3/8"	30.511.000 –
MG31	Schwalbe RightRun 1"	30.511.000 –
MG34	PU 1 3/8" (nicht in Verbindung mit Infinity Felge)	30.511.000 –
MG341	PU 1" schwarz (nicht in Verbindung mit Infinity Felge)	30.511.000 –
MG37	Schwalbe Marathon Plus Evolution 1"	30.511.000 59.–

Greifringe		Preis
MG52	Aluminium, silber eloxiert, hoch	–
MG53	Aluminium, silber eloxiert, tief	–
MG54	Gummiert, hoch	70.171.000 243.–
MG56	Edelstahl, poliert, hoch	–
MG65	Gekko, ergonomischer Greifring	70.171.000 462.–

Montage Greifring				Preis
SBK13379.001	Montage enger nach Kundenwunsch	mm		auf Anfrage

Radstandsverlängerung inkl. Bremsadapter		Preis
MG82	Mit zweitem Fitting	182.–

Zubehör Antriebsrad		Preis
MG87	Hochdruckpumpe, 14 bar	136.–

Bremsen		Preis
MH01	Kniehebelbremse Push-to-lock	30.503.000 –
MH11	Kniehebelbremse Pull-to-lock	30.503.000 –
MH05	Scherenbremse	30.503.000 218.–
MH06	Kniehebelbremse für Benutzer und Begleiter*	30.503.000 405.–

* nicht in Verbindung mit PU-Bereifung

Aktivrollstuhl *Motus 2 CS.*

Bestellblatt

Zubehör Bremsen			Preis
MH10	Bremshebelverlängerung	30.504.000	57.–

Rückensystem			Preis
MD01	Rückenlehne, gerade		–
MD09	Rückenlehne mit Lumbalknick 8°		–
MD10	Rückenlehne winkeleinstellbar 30° (nur Rückenhöhe 43 oder 48 cm) MD58 muss dazu bestellt werden; max. Zuladung 125 kg		473.–
MD11	Rückenlehne nach hinten abklappbar		282.–

Rückenbespannung			Preis
MD03	Anpassbar, gepolstert	30.507.000	–
MD04	Standard (nur für MD10 30°-Rückenwinkelverstellung)	30.507.000	–
MD05	Anpassbar, atmungsaktiv	30.507.000	–
MD06	Ohne		–

Verbreiterung Rückenpolster			Preis
MD80	+ 2 cm		–
MD81	+ 4 cm		–
MD82	Ohne		–

Verwendung Baxx Rückensystem (Bestellblatt beifügen, modellbedingte Einschränkungen möglich)			Preis
MD44	Baxx Aluminiumrücken (beigelegt)	Preis des Rückensystems laut Baxx Bestellblatt	

Schiebegriffe 30.510.000			Preis
MD50	Kurz nicht in Verbindung mit MG80, MH06, MD10 und MD11; möglich mit MD09 ab RH 40 cm		–
MD51	Lang nicht in Verbindung mit MD09 mit RH 30 - 37,5 cm		–
MD52	Teleskopierbar, lang nicht in Verbindung mit MG80, MH06, MD10 und MD11		249.–
MD53	Teleskopierbar, kurz nicht in Verbindung mit MD11		249.–
MD55	Höhenverstellbar / abnehmbar nicht in Verbindung mit MD10 und MD11		297.–
MD45	Höhenverstellbar / abnehmbar für Baxx-Rücken nicht in Verbindung mit MD10 + MD11		297.–
MD56	Abklappbar max. Zuladung 125 kg; nur in Verbindung mit MD01; MD09 nur möglich ab RH 40 cm		184.–

Rückensystem Verstellbereich			Preis
	30 - 32,5 (Rücken gerade mit Schiebegriffen höhenverstellbar/teleskopierbar)		–
	30 - 37,5 (Rücken gerade mit Schiebegriffen kurz/lang/abklappbar)		–
	32,5 - 40 (Rücken gerade mit Schiebegriffen höhenverstellbar/teleskopierbar)		–
	35 - 40 (Rücken 8° mit Schiebegriffen höhenverstellbar/teleskopierbar)		–
	37,5 - 45 (Rücken gerade mit Schiebegriffen kurz/lang/abklappbar)		–
	40 - 45 (Rücken gerade mit Schiebegriffen kurz/lang/abklappbar)		–
	42,5 - 50 (Rücken gerade mit Schiebegriffen höhenverstellbar/teleskopierbar)		–
	45 - 50 (Rücken 8°)		–
	47,5 - 50 (Rücken gerade mit Schiebegriffen kurz/lang/abklappbar oder Rücken abklappbar mit Schiebegriffen lang)		–

Aktivrollstuhl *Motus 2 CS.*

Bestellblatt

Zubehör Rückenlehne			Preis
MD58	Stabilisierungsstange (zwingend bei MD10; bei MD01 und MD09 nur in Verbindung mit MD55)		168.–

Seitenteile			Preis
ME01	Mit Kälteschutz		30.508.000 –
ME02	Aluminium, mit Kleider- und Kälteschutz		30.508.000 –
ME04	Carbon, mit Kleiderschutz		30.508.000 473.–
ME05	Desk-Seitenteil mit Armauflage kurz		30.508.000 418.–
ME06	Desk-Seitenteil mit Armauflage lang		30.508.000 418.–
ME11	Kunststoff, steckbar		30.508.000 99.–
ME17	Seitenteil mit Armpolster lang, tiefenverstellbar		30.508.000 482.–

Zubehör Seitenteile			Preis
ME50	Armlehne gepolstert, abschwenkbar (nicht in Kombination mit Desk-Seitenteil möglich)		483.–
	kurz	lang	lang, extra hoch
			30.508.000
ME60	Therapietisch		70.161.000 361.–

Sitzbespannung			Preis
MC13	Standard		30.507.000 –
MC14	Nachspannbar		30.507.000 –
MC06	Ohne		–

Sitzkissen			Preis
MC01	Standard (Kissenstärke 5 cm)		70.141.000 105.–
MC02	Cubic Foam (Kissenstärke 5 cm)		70.141.000 205.–
MC05	Evolight (Kissenstärke 6 cm)		70.142.000 425.–

Beinstützen			Preis
MB03	Durchgehend, winkelverstellbar		30.505.000 –
MB09	Geteilt, winkelverstellbar, hochklappbar, Aluminium		30.505.000 –
MB99	Ohne		–

Ausführung Fussbügel			Preis
MB200	Standard		–
MB201	Abschwenkbar, links		72.–
MB202	Abschwenkbar, rechts		72.–

Auswahl Fussbügel (ohne Sitzkissen)			Preis
MB40	Kurz (max. 34 - 41 cm)		–
MB41	Mittel (max. 41 - 51 cm)		–
MB42	Lang (max. 47 - 55 cm)		–

Weiteres Zubehör			Preis
MZ51	Sitzgurt mit Metallschloss		91.–
MZ52	Werkzeugsatz		56.–

Speichenschutz			Preis
MG90	Transparent		30.509.000 226.–

Aktivrollstuhl *Motus 2 CS.*

Bestellblatt

Rahmenfarben		Preis
002	Anthrazit metallic	–
010	Marine blue	–
012	Sky blue	–
014	Candy red	–
016	Silber metallic	–
021	Sparkle granny-smith	–
023	Weiss RAL 9016	–
048	Tiefschwarz matt Struktur	–
SBK24817.000	Sonderfarbe nach Kundenwunsch	auf Anfrage

Seitenteile in Rahmenfarbe		Preis
<input checked="" type="checkbox"/> ME20	Ja *	–

* nicht möglich bei Seitenteilen ME04 & ME11

Sonderzubehör		Preis
MZ58	Tasche für Antriebsräder (für 2 Antriebsräder bis 28")	121.–
MZ59	Tasche für Mobiltelefon	41.–
MZ89	Steckachsenschutz	7.–
MZ93	Rucksack	102.–
OA	KFZ-Transportschlaufe (2 Stück)	netto 22.–

Aktivrollstuhl *Motus 2 CS.* Bestellblatt

Information

Rollstuhlmasse

- 1 vordere Sitzhöhe (vSH) = Boden bis Oberkante Sitzbespannung
- 2 Unterschenklänge (UL) = Oberkante Sitzbespannung rechts/links bis Oberkante Fussplatte Mitte (ohne Berücksichtigung Sitzkissen)
- 3 hintere Sitzhöhe (hSH) = Boden bis Oberkante Sitzbespannung
- 4 Rückenhöhe (RH) = Oberkante Sitzrohr (Kreuzstrebe) bis Oberkante Rückenbespannung
- 5 Sitztiefe (ST) = Vorderkante Sitzbespannung bis Rückenrohr
- 6 Sitzbreite (SB) = Aussenkante Rahmenrohr bis Aussenkante Rahmenrohr

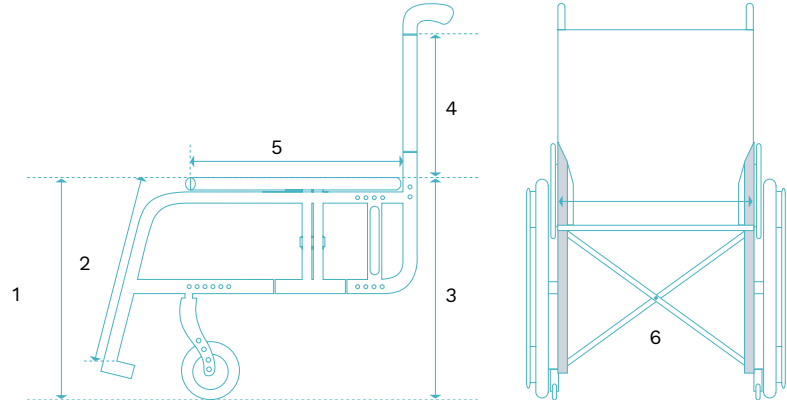

Vordere Sitzhöhe [cm]					
Lenkradgabel	Raddurchmesser				
	4"	5"	5,5"	6"	7"
kurz	38 - 46	40 - 46	42 - 47	42 - 47	44 - 49
lang	46 - 53	47 - 54	44 - 54	44 - 55	45 - 55

Die angegebenen Werte sind theoretisch ermittelte, gerundete Werte. Max. Abweichung 1 cm. Die vordere Sitzhöhe ist abhängig von der gewählten Radgröße, Lenkradgabel und Montageposition. Bitte Sitzhöhentabelle beachten!

Angaben ohne Sitzkissen bei 0° Sitzneigung.

Horizontale Position der Antriebsradaufnahme: siehe Skizze.

Die hintere Sitzhöhe (hSH) ist abhängig von der gewählten Radgröße und Montageposition in der Antriebsradaufnahme.

Bitte Sitzhöhentabelle beachten!

Für alle Masse gilt eine Fertigungstoleranz von 10 mm bzw. 10% bei Gewichtsangaben.

Position Antriebsradadapter

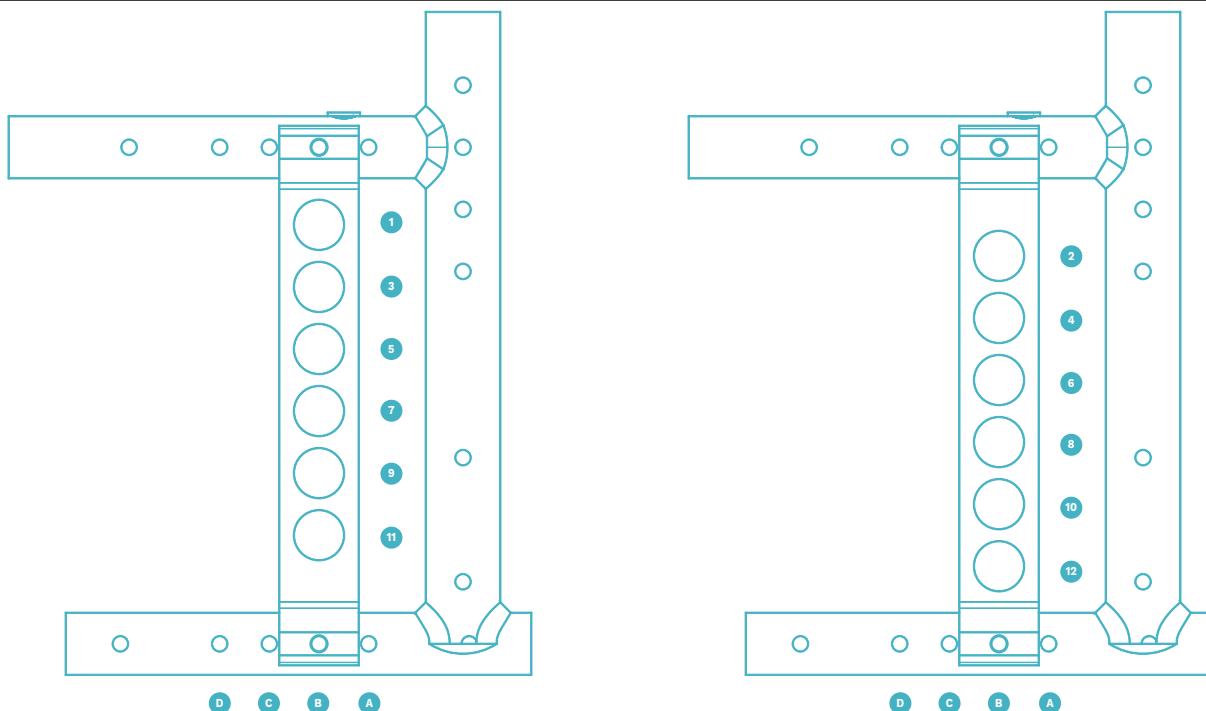

Aktivrollstuhl Motus 2 CS.
Bestellblatt

Information



Antriebsradadapter



MA51 Ankipphilfe



MA55 Kippschutz



MA57 Stockhalter



MF35/36/37 Softrolle
4", 5", 6"



MF30/31/32 Vollgummi
4", 5", 6", schwarz

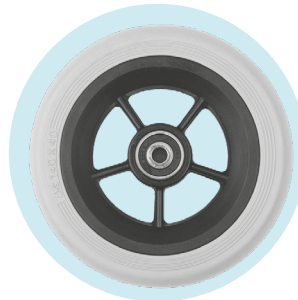

MF04 Softrolle 5,5"



MF05 Luftlenkrolle 6"



MG10 Spinergy SPOX

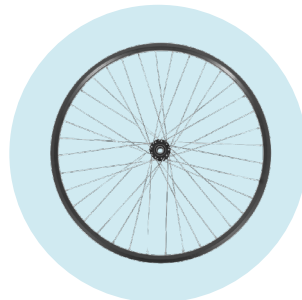

MG06 Hohlkammerfelge



MG11 Spinergy LX



MG15 Infinity Ultralight

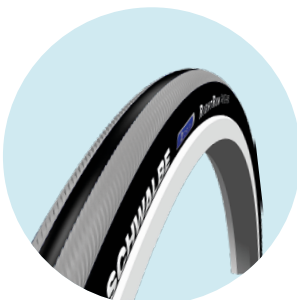

MG31 Right Run 1"



MG37 Marathon Plus Evolution 1"

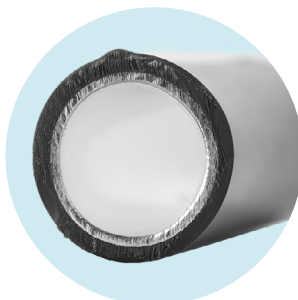

MG54 Greifring gummiert



MG65 Gekko

Aktivrollstuhl *Motus 2 CS.* Bestellblatt

Information



MG63 Curve L (eloxiert)



MG64 Curve L Grip



MH05 Scherenbremse



MH01 Kniehebelbremse



MH10 Bremshebelverlängerung



MD10 Rückenwinkelverstellung



MD11 Abklappbarer Rücken



MD04 Rückenbespannung Standard



MD05 Rückenbespannung, atmungsaktiv



MD03 Rückenbespannung, gepolstert



MD58 Stabilisierungsstange



MD55 Schiebegriffe, höhenverstellbar, abnehmbar



MD56 Schiebegriffe, abklappbar



ME11 Seitenteil Kunststoff, steckbar



ME02 Seitenteil mit Kleider- und Kälteschutz

Aktivrollstuhl *Motus 2 CS.* Bestellblatt

Information

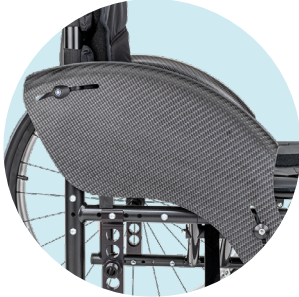

ME04 Seitenteil Carbon



ME17 Seitenteil mit Arm- polster, tiefenverstellbar



ME50 Armlehne, gepolstert

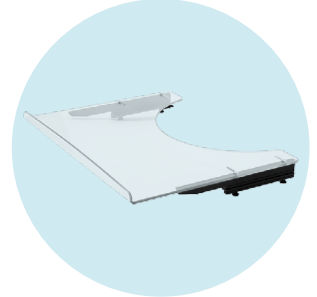

ME60 Therapietisch



MB03 Beinstützen, durch- gehend, winkelverstellbar



MB201 Fussbügel ab- schwenkbar, links



MZ59 Tasche für Mobil- telefon



MZ58 Tasche für Antriebs- räder



MZ89 Steckachsenschutz



MZ93 Rucksack