

## Fauteuil roulant actif *Avantgarde Teen 2 VR.*

### Bon de commande

#### Donneur d'ordre

N° de client.

Nom

Rue, no

Code postal, lieu

Nom \_\_\_\_\_ Date \_\_\_\_\_

#### Adresse de livraison (si différent du donneur d'ordre)

Nom

Rue, no.

Code postal, lieu

Com.

Signature \_\_\_\_\_

#### Devis

#### Commande

#### Demande pour fabrication spéciale



En passant une commande, vous acceptez de respecter les modes d'emploi/manuels d'entretien des accessoires et produits d'autres fabricants lorsqu'ils sont combinés avec un produit Ottobock, en plus des modes d'emploi/manuels d'entretien des produits Ottobock respectifs, et d'avoir lu, compris et accepté nos conditions générales. En outre, vous acceptez d'effectuer votre propre évaluation de la conformité ou approbation conformément aux exigences nationales lors de la commande si vous effectuez des modifications ou des ajouts qui ne sont pas conformes aux spécifications des instructions d'utilisation/manuels d'entretien d'Ottobock

#### Configuration de base

N° d'article: 480F45=40000\_K

Chiffre tarifaire: Fauteuils roulants pour enfants 40.118.002

#### Prix de base: CHF 3'640.00

Prix de vente recommandés en CHF, valables à partir du 01-01-2024, hors 8.1% TVA

- Châssis tubulaire en aluminium avec croisillon
- Châssis avant standard ou avec adduction (6 cm) à choix
- Repose-jambes en alu, palettes monobloc ou séparées (à choix)
- Dossier réglable en hauteur et toile de dossier réglable en tension
- Protège-vêtements en alu
- Châssis arrière évolutif  
(ST 30 cm – 34 cm, ST 36 cm – 40 cm)
- Roues motrices avec axe à démontage rapide
- Freins à levier réglable

#### Châssis pliant, poids maximum utilisateur 90 kg

Crash-test jusqu'à 75 kg selon DIN ISO 7176-19

Les codes numériques indiqués ne sont pas des numéros d'article pour la commande de pièces de rechange.  
Veuillez utiliser à cet effet le catalogue des pièces de rechange.

## Fauteuil roulant actif *Avantgarde Teen 2 VR.*

### Bon de commande

#### Dimensions du fauteuil roulant

- 1 Hauteur d'assise avant, (vSH)  
= du sol jusqu'au bord supérieur de la toile d'assise
- 2 Longueur de tibia (UL)  
= du bord supérieur de la toile d'assise jusqu'au bord supérieur de la palette repose-pieds (sans coussin d'assise)
- 3 Hauteur d'assise arrière, (hSH)  
= du sol jusqu'au bord supérieur de la toile d'assise
- 4 Hauteur de dossier, (RH)  
= du bord supérieur du tube de dossier jusqu'au bord supérieur de la toile de dossier
- 5 Profondeur d'assise, (ST)  
= du bord de l'avant de la toile d'assise jusqu'au tube de dossier
- 6 Largeur d'assise, (SB)  
= du bord extérieur du tube d'assise au bord extérieur du tube d'assise opposé

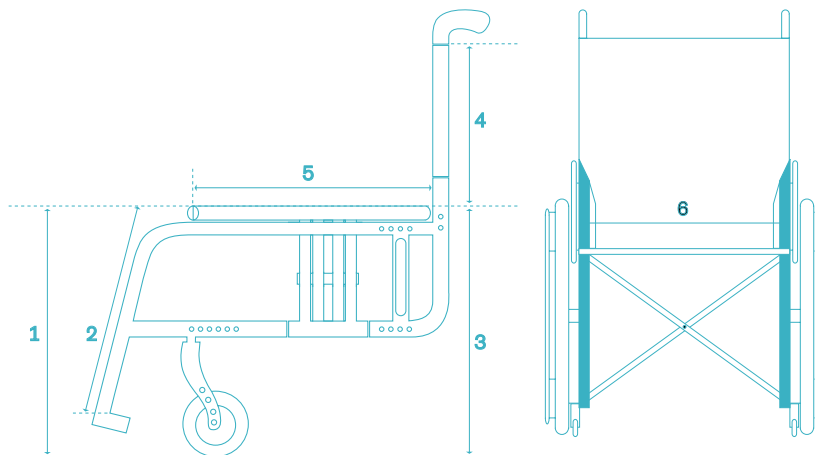

\* Les données aident à soutenir un réglage des produits orienté vers l'utilisateur. Ottobock garantit l'utilisation confidentielle et purement interne de ces données. Pour toutes les mesures, une tolérance de fabrication de 10 mm ou de 10 % pour les indications de poids est applicable.

#### Tableau de la hauteur d'assise

##### Hauteur d'assise avant

Fourche courte	Réglage en cm
Ø roues directrices 4"	42 – 45
Ø roues directrices 5"	43 – 46
Ø roues directrices 5,5"	44 – 47
Ø roues directrices 6"	45 – 48
Fourche longue	Réglage en cm
Ø roues directrices 4"	46 – 48
Ø roues directrices 5"	46 – 49
Ø roues directrices 5,5"	47 – 50
Ø roues directrices 6"	47 – 51

##### Hintere Sitzhöhe

Ø roues motrices	Réglage en cm
20"	35 – 41 et 43 – 46
22"	38 – 43 et 46 – 48



Les valeurs indiquées sont des valeurs théoriques arrondies. Ecart max. 1cm.

La hauteur d'assise avant (vSH) dépend du choix de la taille des roues, des fourches et de la position de montage. Veuillez vous référer au tableau des hauteurs d'assise!

En cas d'utilisation de l'adaptateur pour grande hauteur d'assise avant : + 3,5 cm pour toutes les valeurs.

En cas d'utilisation de l'adaptateur pour petite hauteur d'assise avant : - 3,5 cm pour toutes les valeurs.

Indications sans le coussin d'assise pour 0° d'inclinaison d'assise.

Pour la position horizontale du support de roue arrière : voir schéma.

La hauteur d'assise arrière (hSH) dépend du choix de la taille des roues et de la position de montage du palier de roues motrices.

Veuillez vous référer au tableau des hauteurs d'assise !

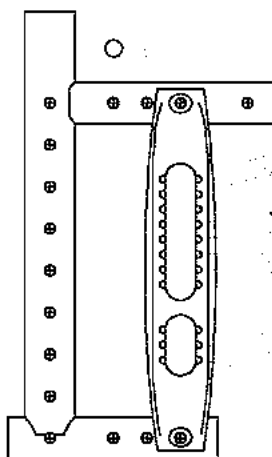

## Fauteuil roulant actif *Avantgarde Teen 2 VR.*

Bon de commande

### Largeur d'assise (SB) en cm

26	28	30	32	34	36
----	----	----	----	----	----

### Profondeur d'assise (ST) en cm

30	32	34	36	38	40
----	----	----	----	----	----

### Hauteur d'assise avant (vSH) en cm

42	43	44	45	46	47	48	49	50	51
----	----	----	----	----	----	----	----	----	----

### Type de châssis avant

		Prix
MA01	Standard	-
MA06	Abduction 6 cm	-

### Accessoires de châssis

		chiffre tarifaire	Prix
MA50	Roulettes de transit, la paire*		237.-
MA51	Aide au basculement droit	40.506.000	87.-
MA52	Aide au basculement gauche	40.506.000	87.-
MA55	Anti-basculer droit*	40.501.000	185.-
MA56	Anti-basculer gauche**	40.501.000	185.-
MA57	Porte-canne avec aide au basculement, droit	40.512.000	97.-
MA58	Porte-canne avec aide au basculement, gauche	40.512.000	97.-

\*Les roulettes de transit sont incompatibles avec l'anti-basculer, l'aide au basculement et le porte-canne.

### Roues directrices

		chiffre tarifaire	mesures [mm]	Prix
MF30	4" bandages, noir	40.511.000	(100 x 32)	-
MF35	4" softroll, jantes aluminium	40.511.000	(100 x 38)	215.-
MF31	5" bandages, noir	40.511.000	(125 x 32)	-
MF36	5" softroll, jantes aluminium	40.511.000	(125 x 38)	215.-
MF04	5,5" Bandages souples, grises	40.511.000	(140 x 40)	-
MF32	6" Bandages, noir	40.511.000	(155 x 33)	-
MF37	6" Bandages souples, jante en aluminium	40.511.000	(150 x 38)	215.-

### Longueur des fourches

		Prix
MF80	Fourches longues	-
MF81	Fourches courtes	-

### Accessoires pour roues avant

		Prix
MF96	Adaptateur pour petite hauteur d'assise avant (-3,5 cm)	177.-
MF97	Adaptateur pour grande hauteur d'assise avant (+3,5 cm)	177.-

### Hauteur d'assise arrière (hSH) en cm

35	36	37	38	39	40	41
42	43	44	45	46	47	48

### Taille des roues motrices

		Prix
MG04	20"	-
MG01	22" (profondeur d'assise (ST) minimum 36 cm)	-

### Carrossage des roues motrices

0°	2°	4°	6° *	8° *
----	----	----	------	------

\*: inclinaison d'assise 0° recommandée

## Fauteuil roulant actif *Avantgarde Teen 2 VR.*

Bon de commande

Position horizontale des roues motrices			chiffre tarifaire						
A	B	C							
<b>Jantes roues motrices</b>			<b>20"</b>	<b>22"</b>	<b>Prix</b>				
MG05	Standard				-				
MG06	Jantes creuses				-				
MG15	Infinity Ultralight				237.-				
MG80	Avec freins à tambours pour accompagnateur		40.503.000		573.-				
<b>Pneus</b>			<b>20"</b>	<b>22"</b>	<b>Prix</b>				
MG31	Schwalbe RightRun 1"		40.511.000		-				
MG35	Bandages 1 3/8"		40.511.000		-				
MG37	Schwalbe Marathon Plus Evolution 1"		40.511.000		59.-				
<b>Mains courante</b>			<b>20"</b>	<b>22"</b>	<b>Prix</b>				
MG50	Aluminium enduit noir, grand diamètre				-				
MG52	Aluminium argent anodisé, grand diamètre				-				
MG53	Aluminium argent anodisé, petit diamètre				-				
MG54	Aluminium plastifié, grand diamètre		70.171.000		243.-				
MG56	Inox poli, grand diamètre				-				
MG57	Inox poli, petit diamètre				-				
<b>Montage mains courantes</b>					<b>Prix</b>				
MG70	Montage étroit: 15 mm				-				
MG71	Montage large: 25 mm				-				
<b>Accessoires roues motrices</b>					<b>Prix</b>				
MG86	Rallonge d'empattement (a une influence sur la hauteur d'assise)				231.-				
<b>Hauteur de dossier (RH) en cm</b>									
17,5	20	22,5	25	27,5	30	32,5	35	37,5	40
<b>System de dossier</b>			<b>Zone de réglage [cm]</b>		<b>Prix</b>				
MD01	Tube de dossier droit		17,5 – 27,5	25 – 35	30 – 40	-			
MD10	Dossier inclinable par paliers de 6° Zone de réglage -9° bis +9°		avec poignées standard cortes ou longues		30 – 40	458.-			
			avec poignées réglables en hauteur/ amovibles		30 – 35 35 – 40				
<b>Toile de dossier</b>					<b>Prix</b>				
MD04	Standard (hauteur de dossier minimum 30 cm)				-				
MD05	Réglable en tension		40.507.000		-				
MD06	Sans				-				
<b>Toile de dossier Aerotexx réglable en tension</b>					<b>Prix</b>				
MD72	Oui		40.507.000		85.-				
MD73	Non				-				

## Fauteuil roulant actif *Avantgarde Teen 2 VR.*

Bon de commande

<b>Poignées</b>		<b>chiffre tarifaire</b>	<b>Prix</b>
MD50	<b>Standard, courtes</b>	40.510.000	–
MD51	<b>Standard, longues</b>	40.510.000	–
MD52	<b>Télescopiques, longues</b> (compatibles uniquement avec dossier droit)	40.510.000	261.–
MD53	<b>Télescopiques, courtes</b> (compatibles uniquement avec dossier droit)	40.510.000	261.–
MD54	<b>Réglables en hauteur/amovibles, coudées</b> (RH minimum 25 cm)	plage de réglage 14 24	40.510.000
MD55	<b>Réglable en hauteur/amovible, droit</b> (RH minimum 25 cm)	plage de réglage 14 24	40.510.000
<b>Protège-vêtements / Accoudoirs</b>			<b>Prix</b>
ME01	<b>Protège-vêtements aluminium</b>	40.508.000	–
ME02	<b>Protège-vêtements garde-boue, plastique</b>	40.508.000	–
ME05	<b>Accoudoirs aluminium à manchettes courtes, réglables en hauteur</b>	40.508.000	260.–
<b>Toile d'assise</b>			<b>Prix</b>
MC13	<b>Standard</b>		–
MC06	<b>Sans</b>		–
<b>Coussins d'assise</b>			<b>Prix</b>
MC01	<b>Coussin d'assise standard</b> (épaisseur 5 cm)	70.141.000	88.–
MC02	<b>Coussin d'assise Cubic Foam</b> (épaisseur 5 cm)	70.141.000	205.–
MC05	<b>Coussin d'assise Evolight</b> (épaisseur 6 cm)	70.142.000	425.–
<b>Longueur de tibia en cm</b> (sans coussin d'assise)			
<b>Longueur de tibia</b> (UL) en cm (possibilités de réglage 16 – 47 cm)			
<b>Repose-jambes</b>			<b>Prix</b>
MB01	<b>Palette monobloc, réglable en inclinaison, profondeur 12.5 cm</b> (à partir d'une longueur de tibia de 32 cm)	40.505.000	–
MB03	<b>Palette monobloc, réglable en inclinaison, profondeur 16 cm</b> (à partir d'une longueur de tibia 32 cm)	40.505.000	–
MB10	<b>Séparés, réglables en inclinaison, profondeur 16 cm</b> (à partir d'une longueur de tibia de 32 cm)	40.505.000	–
MB19	<b>Séparés, pour petite longueur de tibia</b> (16 cm – 25 cm)	40.505.000	54.–
MB20	<b>Palette monobloc pour petite longueur de tibia</b> (16 cm–25 cm)	40.505.000	222.–
22888.003	<b>Repose-jambes relevable, Typ LK/RK200</b>		sur demande
<b>Sélection tubes de potence</b>			<b>Prix</b>
MC40	<b>Courte</b> (25 cm – 34 cm)		–
MC41	<b>Moyenne</b> (29 cm – 39 cm)		–
MC42	<b>Longue</b> (34 cm – 43 cm)		–
MC43	<b>Extra longue</b> (39 cm – 47 cm)		–
<b>Accessoires pour repose-jambes</b>			<b>Prix</b>
MB70	<b>Dispositif de verrouillage pour palette monobloc</b> (prévient le relèvement involontaire de la palette), compatible uniquement avec MB 01 et MB 03)	40.505.000	106.–
MB72	<b>Sangles de talon pour palettes séparées</b> (à partir de UL 32 cm)	70.114.000	39.–
MB73	<b>Cales latérales, réglables</b>	40.505.000	72.–

## Fauteuil roulant actif *Avantgarde Teen 2 VR.*

### Bon de commande

<b>Accessoires</b>		<b>Prix</b>
MZ50	Ceinture de sécurité à fermeture plastique	72.-
MZ51	Ceinture de sécurité avec boucle en métal	149.-
MZ52	Kit outillage	-

<b>Flasques</b>		<b>chiffre tarifaire</b>	<b>Prix</b>
MG90	Transparent	40.509.000	226.-
MG100	Motiv Graphic	40.509.000	286.-
MG101	Motiv Miracle	40.509.000	286.-
MG102	Motiv Network	40.509.000	286.-
MG103	Motiv Robots	40.509.000	286.-
MG104	Motiv Spectrum	40.509.000	286.-

<b>Coloris châssis</b>		<b>Prix</b>
001	Argent brillant	-
002	Anthracite métallique	-
003	Noir profond (RAL 9005)	-
004	Bleu glace métallisé	-
005	Sparkle orange clair	-
009	Vinho sparkle	-
010	Bleu marine	-
012	Bleu ciel métallique	-
013	Noir mat RAL 9005	-
014	Candy rouge	-
021	Sparkle granny-smith	-
023	Blanc RAL 9016	-
037	Pink	-
SBK24817.000	Couleur spéciale selon le souhait du client	sur demande

<b>Coloris toiles</b>		<b>Prix</b>
901	Noir	-
902	Bleu	-
903	Rouge	-

<b>Accessoires spéciaux</b>		<b>Prix</b>
MZ93	Sac à dos	70.362.000 93.-

## Fauteuil roulant actif *Avantgarde Teen 2 VR.*

Bon de commande

### Information



MG86 Rallonge d'empatement



MD10 Dossier inclinable



MD54 Poignées, coudées

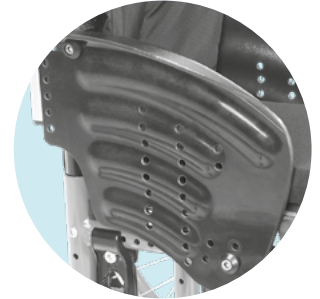

ME02 Protège-vêtement, plastique



ME50 Accoudoir-tube rembourré



MA01 Châssis standard



MA06 Châssis en abduction



MG15 Infinity Ultralight

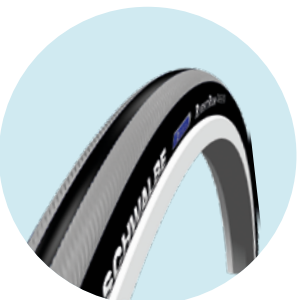

MG31 Right Run

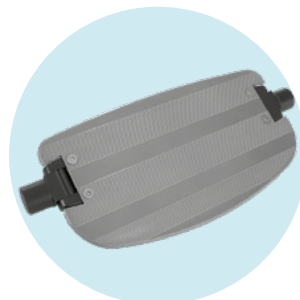

MB03 Palette, monobloc



MB10 Palette, séparées



MB20 Palette pour petite longueur de tibia

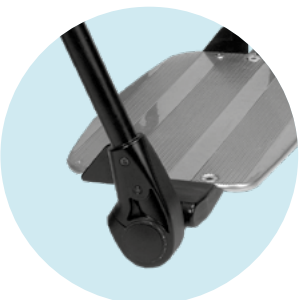

MB73 Cale lateral

## Fauteuil roulant actif *Avantgarde Teen 2 VR.*

Bon de commande

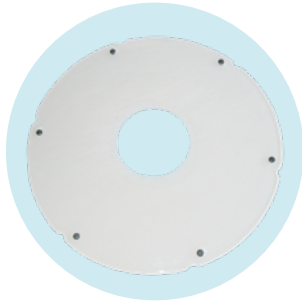

MG80 Transparent



MG100 Graphics

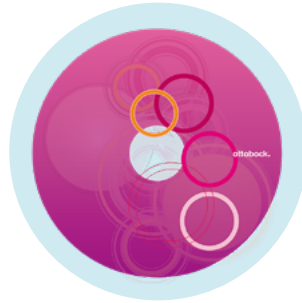

MG101 Miracle



MG102 Network



MG103 Robots



MG104 Spectrum