



Servetten Serviettes



Taal

Nederlands

Langue

Français

Servetten

Op zoek naar fijne en stijlvolle witte servetten? Wij hebben ze in alle soorten en maten. Of maak het nog bonter: servetten met jouw logo, design of foto!

Tips per druktechniek

Flexodruk

- Houd bij het gebruik van meerdere kleuren rekening met het sluitwerk. Voor een optimaal resultaat is het belangrijk dat de lijnen niet dunner zijn dan 0.5 punt en de tekst niet kleiner is dan 5 punt.
- Je kunt in je ontwerp maximaal 3 PMS-kleuren opnemen. Let er wel op dat er geen verlooptinten en percentages van een kleur kunnen worden gedrukt.
- Zorg ervoor dat het bestand gevectoriseerd is (.eps/.ai/.pdf) en gebruik geen pixelafbeeldingen. Verder dient het bestand uit één laag opgebouwd te zijn, dus geen overlappingen.

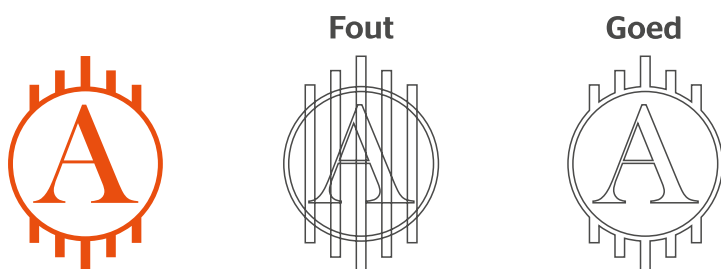

- Het aan te leveren formaat is gelijk aan het drukoppervlak. Er hoeft geen rekening worden gehouden met een afloop.

Digitaal



- Houd bij je ontwerp rekening met het sluitwerk. Voor een optimaal resultaat is het belangrijk dat de lijnen niet dunner zijn dan 0.5 punt en de tekst niet kleiner is dan 5 punt.
- Gebruik van gevectoriseerde bestanden is mogelijk (.eps/.ai/.pdf).
- Gebruik van pixelafbeeldingen is mogelijk.
- Het aan te leveren formaat is gelijk aan het drukoppervlak. Er hoeft geen rekening worden gehouden met een afloop.

Enkelzijdig full color

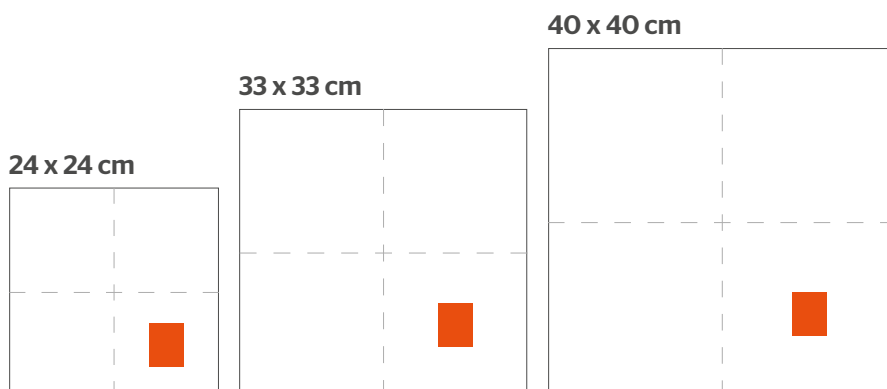
- Verkrijgbaar in drie formaten: 24x24; 33x33; 40x40 cm
- 3-laags verkrijgbaar
- Drukoppervlak:  4x5 cm
- Al leverbaar vanaf 100 stuks!



Enkelzijdig 1 PMS-kleur

- Verkrijgbaar in drie formaten: 24x24; 33x33; 40x40 cm
- 2 of 3-laags verkrijgbaar
- Drukoppervlak:  7x7 cm;  10x10 cm;  14x14 cm
- Leverbaar vanaf 6.000 stuks

1 PMS-kleur



24 x 24 cm

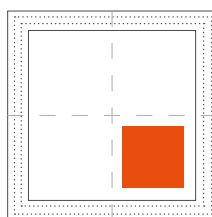

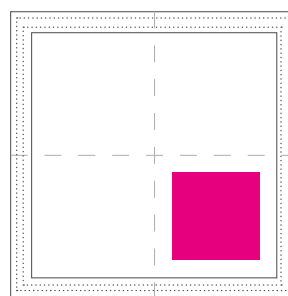

33 x 33 cm

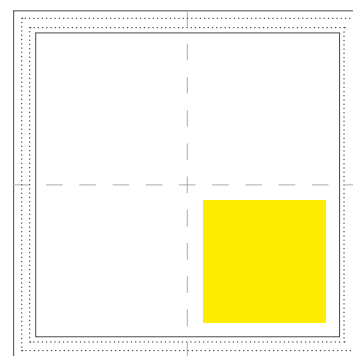

40 x 40 cm



Enkelzijdig 2 PMS-kleuren

- Verkrijgbaar in drie formaten: 24x24; 33x33; 40x40 cm
- 2 of 3-laags verkrijgbaar
- Drukoppervlak:  7x7 cm;  10x10 cm;  14x14 cm
- Leverbaar vanaf 6.000 stuks

2 PMS-kleuren



24 x 24 cm

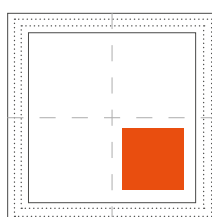

33 x 33 cm

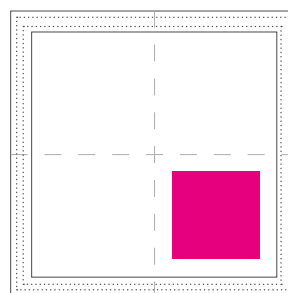

40 x 40 cm

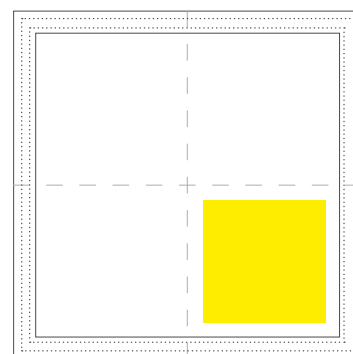

Enkelzijdig 3 PMS-kleuren

- Verkrijgbaar in drie formaten: 33x33; 40x40 cm
- 2 of 3-laags verkrijgbaar
- Drukoppervlak:  10x10 cm;  14x14 cm
- Leverbaar vanaf 6.000 stuks

3 PMS-kleuren



33 x 33 cm

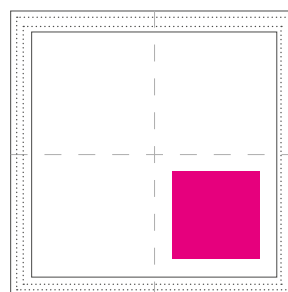

40 x 40 cm

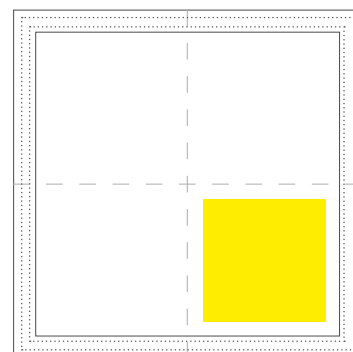

Serviettes

Vous cherchez des serviettes fines et élégantes? Nous les avons en toutes sortes et mesures. Ou rends les encore plus colorées : des serviettes avec votre logo, conception ou photo!

Conseils par technique d'impression

Impression flexo

- Si vous utilisez plusieurs couleurs, considérez les plis. Pour un résultat optimale, il est important que les lignes soient plus fines que 0,5 points et le texte pas moins de 5 point.
- Vous pouvez utiliser au maximum 3 couleurs PMS dans votre conception. Faites quand-même attention qu'on ne peut pas imprimer des tons et pourcentages d'un couleur.
- Assurez-vous que le fichier soit vectorisé (.eps / .ma / .pdf) et n'utilisez pas des images pixélisés. En outre, le fichier doit être construit dans une couche, donc pas de chevauchement.

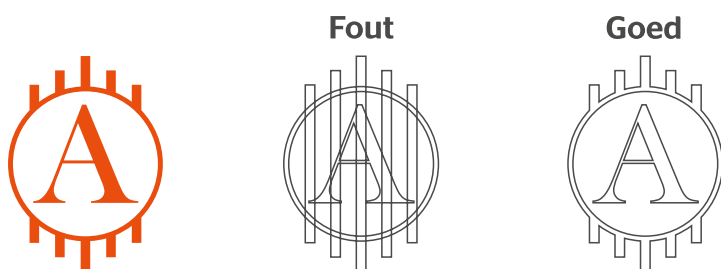

- Le format à livrer est égale à la surface de impression. On doit pas tenir compte des débords.

Digitale

- Considérez les plis dans votre conception. Pour un résultat optimale, il est important que les lignes ne soient plus fines que 0,5 points et le texte pas moins de 5 point.
- Assurez-vous que le fichier soit vectorisé (.eps / .ai / .pdf).
- Utilisation d'images de pixels est également possible.
- Le format à fournir est la même que la surface d'impression. On doit pas tenir compte aux débords.



Recto quadrichromie

- Livrable en 3 formats: 24x24; 33x33; 40x40 cm
- Livrable en 3 couches
- Zone d'impression: ■ 4x5 cm
- Déjà livrable à partir de 100 pièces!

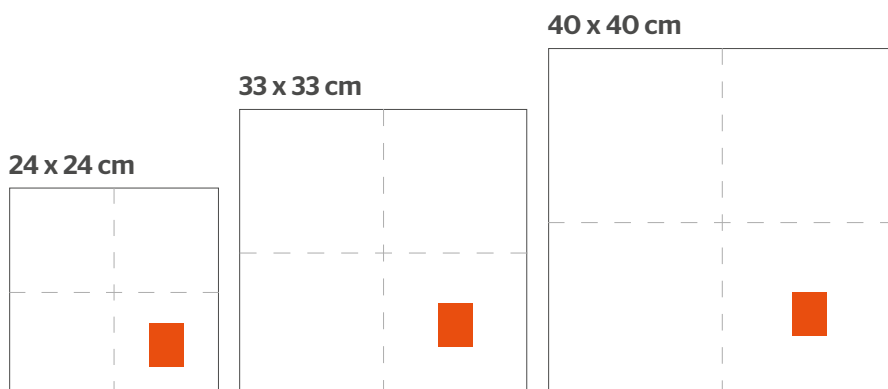
Quadrichromie





Recto 1 couleur PMS

- Livrable en 3 formats: 24x24; 33x33; 40x40 cm
- Livrable en 2 ou 3 couches
- Zone d'impression:  7x7 cm;  10x10 cm;  14x14 cm
- Livrable à partir de 6000 pièces

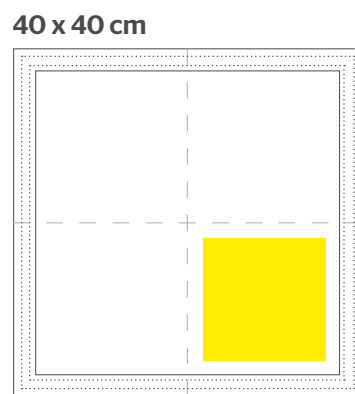
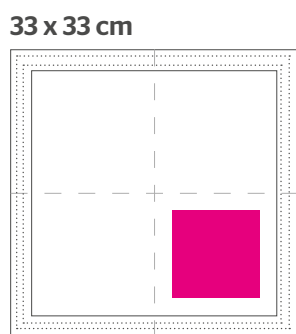
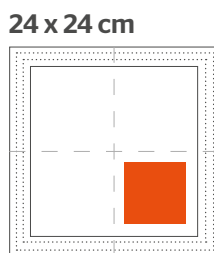
1 couleur PMS





Recto 2 couleur PMS

- Livrable en 3 formats: 24x24; 33x33; 40x40 cm
- Livrable en 2 ou 3 couches
- Zone d'impression:  7x7 cm;  10x10 cm;  14x14 cm
- Livrable à partir de 6000 pièces

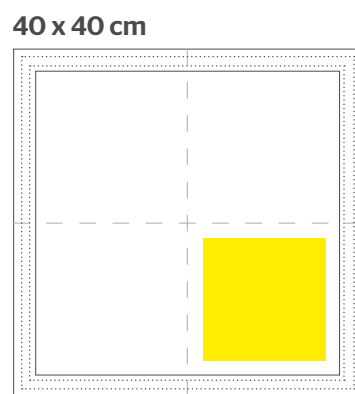
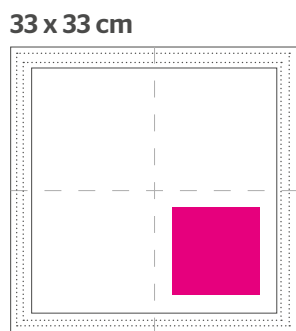
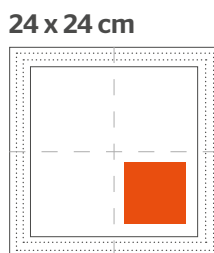
2 couleur PMS



Recto 3 couleur PMS

- Livrable en 3 formats: 33x33; 40x40 cm
- Livrable en 2 couches
- Zone d'impression:  10x10 cm;  14x14 cm
- Livrable à partir de 6000 pièces

3 couleur PMS

