

Breville®

Turn **on** your creativity®



VCF045X / VCF046X

GB	Espresso, Cappuccino and Latte maker Instructions for Use	4
FR	Machine à espresso, cappuccino et latte Instructions	10
DE	Espresso-, Cappuccino- und Latte-Maschine Bedienungsanleitung	24
ES	Máquina de café Espresso, Cappuccino y Latte Instrucciones de uso	34
PT	Máquina de Espresso, Cappuccino e Latte Instruções de Utilização	44
NL	Koffiemachine voor espresso, cappuccino en latte Gebruiksaanwijzing	54
DK	Espresso-, cappuccino- og latte-maskine Brugsanvisning	64
NO	Espresso-, Cappuccino- og Latte-maskin Bruksanvisning	74
FI	Espresso-, cappuccino- ja latte-keitin Käyttöohjeet	84
SE	Espresso-, cappuccino- och lattebryggare Bruksanvisning	94
CZ	Kávovar pro přípravu Espresso, Cappuccina a Latte Návod k použití	104
SK	Kávovar na Espresso, Cappuccino a Latte Návod na používanie	114
HU	Kávéfőző presszókávé, kapucsínó és tejeskávé készítéséhez Használati útmutató	124
RO	Aparat de espresso, cappuccino și latte Instrucțiuni de utilizare	134
PL	Ekspres do espresso, cappuccino i latte Instrukcja użytkowania	144

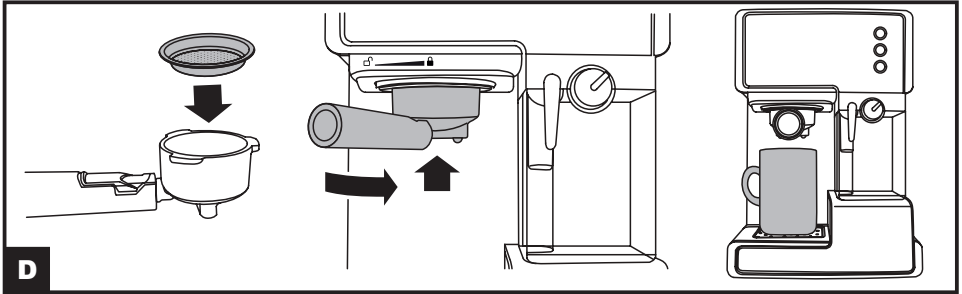
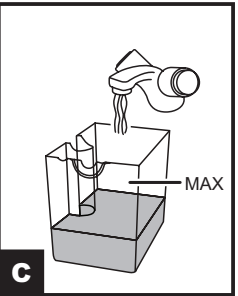
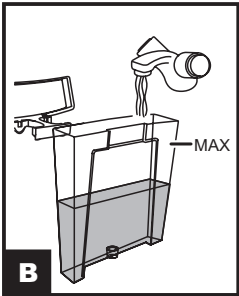
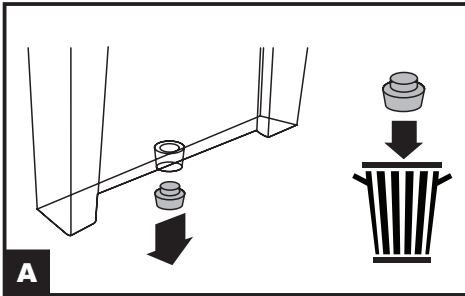
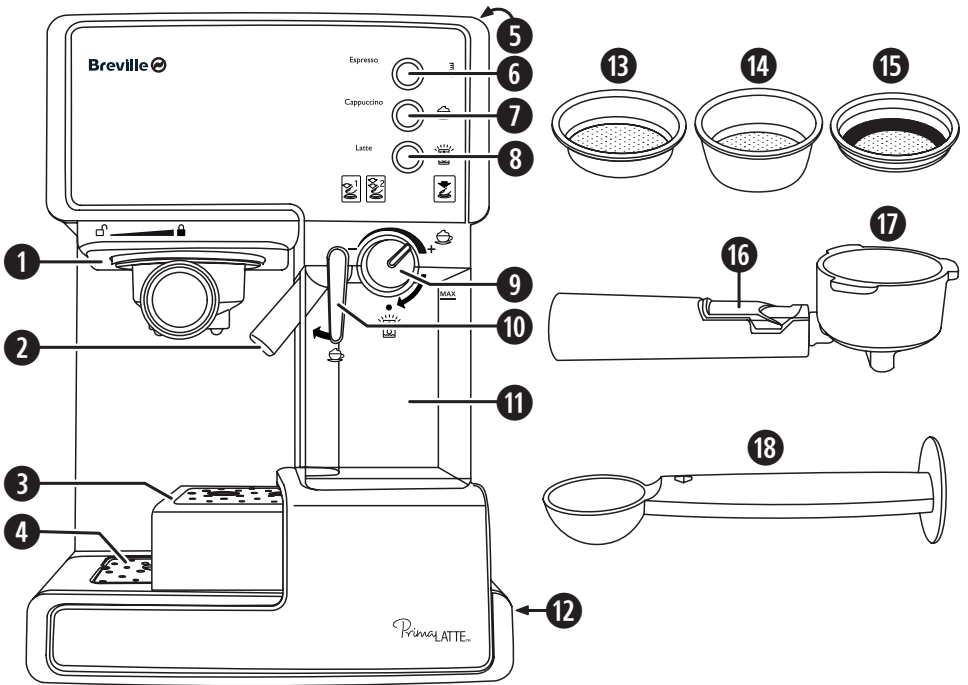

Due to our policy of continuous improvement, the actual product may differ slightly from the one illustrated in these instructions.

important safety instructions

READ CAREFULLY AND KEEP FOR FUTURE REFERENCE

This appliance can be used by children aged from 8 years and above and persons with reduced physical, sensory or mental capabilities or lack of experience and knowledge if they have been given supervision or instruction concerning use of the appliance in a safe way and understand the hazards involved. Children shall not play with the appliance. Cleaning and user maintenance shall not be made by children unless they are older than 8 and supervised. Keep the appliance and its cord out of the reach of children aged less than 8 years.

Never fill the water or milk tanks above the MAX marking.

If the supply cord is damaged, it must be replaced by the manufacturer, its service agent or similarly qualified persons in order to avoid a hazard.

- △ Never immerse any part of the appliance or power cord and plug in water or any other liquid.
- △ Ensure the appliance is switched off and unplugged from the supply socket after use and before cleaning or fitting/removing accessories or parts.
- △ Do not use the appliance if it has been dropped, if there are any visible signs of damage or if it is leaking.
- △ Never use this appliance for anything other than its intended use. This appliance is for household use only. Do not use this appliance outdoors.
- △ Never let the power cord hang over the edge of a work top, touch hot surfaces or become knotted, trapped or pinched.
- △ This appliance must not be placed on or near any potentially hot surfaces (such as a gas or electric hob).
- △ Always use the appliance on a stable, secure, dry and level surface.
- △ Always refit the water tank correctly and close the lid.
- △ **Never** remove the filter holder while brewing coffee. **Always** make sure the three button lights are on (not flashing) before you remove the filter holder. Use care when removing the filter holder because it will be **hot**. Always hold it by the handle.
- △ Do not remove the water tank or milk tank until the unit has stopped brewing and/or frothing.
- △ **CAUTION** In order to avoid possible burns, scalds and/or other injury from hot steam and water, or damage to the unit, never remove the water tank, milk tank or the filter holder while the appliance is brewing coffee or frothing milk. Wait until the brew cycle is complete before removing any of these parts.

FITTING OF A PLUG - FOR U.K. AND IRELAND ONLY

▲ This appliance must be earthed.

If the plug is not suitable for the socket outlets in your home, it can be removed and replaced by a plug of the correct type.

If the fuse in a moulded plug needs to be changed, the fuse cover must be refitted. The appliance must not be used without the fuse cover fitted. If the plug is unsuitable, fit an appropriate plug as detailed. If you remove the plug it must not be connected to a 13 amp socket and the plug must be disposed of immediately. If any other plug is used, a 13 amp fuse must be fitted either in the plug or adaptor or at the distributor board.

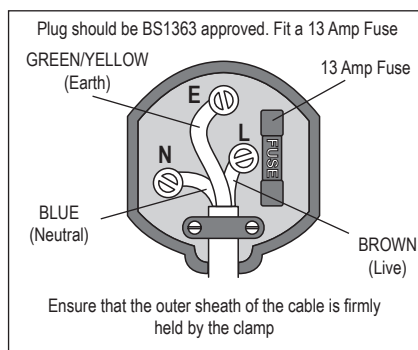

PARTS AND CONTROLS

1. Brewing head
2. Milk froth tube
3. Height adjustment tray
4. Drip tray and cover
5. Water tank (at rear of the unit)
6. Espresso button
7. Cappuccino button
8. Latte button
9. Froth control
10. Froth tube lever
11. Milk tank
12. On/off switch (on the side of the unit)
13. Single shot filter
14. Double shot filter
15. ESE pod filter
16. Filter lock
17. Filter holder
18. Scoop/tamper

IMPORTANT FIRST STEPS

Before using your Breville® PrimaLatte™ you need to clean it then prime it following the steps below.

1. Remove any packaging, stickers or labels.
2. Remove the water tank then remove the red shipping plug from the bottom of the tank. Discard the plug (fig. A). The unit will not work unless you remove this plug.
3. Wash the water tank, milk tank, filter holder, filters and measuring spoon in warm soapy water. Rinse thoroughly.
4. Fill the water tank with cold tap water (fig. B). Don't exceed the MAX marking. Refit the tank.
5. Fill the milk tank with cold tap water (fig. C). Don't exceed the MAX marking. Refit the tank. The milk tank is a tight fit and you will have to hold the main unit in order to apply sufficient force to push it all the way in. The **Cappuccino** button and **Latte** button lights **will only come on** when the milk tank is correctly fitted.
6. Fit any one of the filters into the filter holder, then fit and lock the filter holder to the brew head—see using the filter holder for more details. Place a large cup (approx. 250 – 300 ml) under the filter holder (fig. D).
7. Plug your Breville® PrimaLatte™ in to a power socket and set the on/off switch to ON.
8. The three button lights will flash slowly while the unit is heating up. Once they stop flashing and remain lit, press and hold the **Espresso** button for 3 seconds. Water will flow into the cup. Wait until the water stops flowing (the three buttons will light up).
9. Empty the cup and replace it under the filter holder. Position the milk froth tube over the cup using the milk froth tube lever (Fig. E). Press and hold the **Cappuccino** button for 3 seconds. Wait until steam and water stop flowing from the froth tube (the three buttons will light up). Your Breville® PrimaLatte™ is now ready to use however, you will need to fill the milk tank with milk if you are going to make Cappuccino or Latte drinks or use the milk frother.







Sleep mode

If you leave the unit on for 15 minutes without using it, it will go into sleep mode and the three button lights will go out. Press any button to reactivate it.

cups and coffee

CUP SELECTION

Select your cup according to the following chart:

Drink	Size	Icon	Cup Size
Espresso	Single		40 ml
	Double		80 ml
Cappuccino	Single		180 ml
	Double		300 ml
Latte	Single		350 ml
	Double		450 ml

To use a smaller cup, like a demitasse cup, you need to extend the height adjustment tray (fig. F) and place the cup onto it.

COFFEE

The coffee should be freshly ground and dark roasted—French or Italian roast is ideal for espresso. Pre-ground coffee will retain its flavour for 7-8 days if stored in an airtight container and in a cool, dark place. Coffee beans will retain their flavour for up to 4 weeks if stored in the same way. Never refrigerate or freeze coffee beans or ground coffee.

Grinding coffee correctly is vital to making great espresso and takes practice. Use a quality grinder for best results.

- Correctly ground coffee has the consistency of table salt.
- Too fine and the water won't flow through the coffee correctly. Avoid grinding the beans to a powdery, flour-like consistency.
- Too coarse and the water will flow through the coffee too fast giving a weak flavour and pale colour.

TURN ON YOUR CREATIVITY™

Let the Breville® team help you turn on your creativity with a gateway to a world of food and drinks without limits. You don't have to travel far—just to your computer, tablet or mobile—where you will discover our FREE website with top tips and recipes to inspire your imagination. Join us now at:

www.turnonyourcreativity.com

Turn  your creativity®

FILLING THE TANKS

Water Tank: Fill the water tank with cold tap water only. You can fill the water tank using a jug or remove it and fill it under the tap. Never fill it above the MAX mark. Close the lid after filling and place the tank tightly back in its place.

Milk Tank: If you are making Cappuccino or Latte you will need to fill the milk tank. Pull the tank out of the unit (fig. G). The tank is a tight fit and may need a strong pull. Pour milk into the tank without exceeding the MAX mark. It's best to add only as much milk as you think you'll need. Always use chilled milk as this will create the best froth.

Refit the tank pushing it firmly into place. The milk tank is a tight fit and you will have to hold the main unit in order to apply sufficient force to push it all the way in. The **Cappuccino** button and **Latte** button lights will **only come on** when the milk tank is correctly fitted.

You can store unused milk directly in the milk tank by removing it and putting it in the refrigerator. Alternatively, dispose of any unused milk and clean the tank after use.

USING THE FILTER HOLDER

Selecting and fitting a filter

Your Breville® PrimaLatte™ is supplied with three filters **single shot**, **double shot** and **pod** for Easy Serving Espresso (ESE) pods. The double shot filter can be used for a double shot or for two single shots. The pod filter is designed to be used only with 45 mm pods.

Fit the filter by lining up the dimple moulded on the edge of the filter with the slot in the filter holder (fig. H). Rotate the filter slightly to the left or right to stop the filter from falling out (fig. I).

To remove the filter, rotate the filter to realign the dimple with the notch then lift the filter out.

Filling the filter holder

Make sure that the filter and filter holder are completely dry. Fill the filter with fresh ground coffee using the measuring scoop (fig. J). Use a single scoop for a single shot or two scoops for a double shot. Use the flat end of the scoop to tamp (compress) the coffee firmly and evenly (fig. K). The coffee should be approximately 3 mm below the rim of the filter when correctly tamped (fig. L).

Clean any excess coffee from the rim of the filter holder so that it will seal properly when the filter holder is fitted to the brewing head.

If you are using ESE pods, place the pod into the pod filter holder. If the pod has a tab or flap, fold it inside the filter so it doesn't stick out.

Fitting/removing the filter holder

Position the filter holder under the brewing head with the handle lined up with the unlocked symbol (☞) on the unit (fig. M).

Move the handle to the right as far as it will go until it lines up with the locked symbol (🔒) on the unit. To remove the filter holder, move the handle to the left until it is lined up with the unlocked symbol (🔓).

Emptying the filter holder

⚠ **Caution: The filter holder will be HOT—take care when handling it!**

To empty the used coffee from the filter holder, position the filter lock over the rim of the filter and hold it in place with your thumb (fig. N). This will hold the filter in place so you can invert and tap the filter holder to remove the used coffee.

MAKING ESPRESSO

1. Fit a filter to the filter holder (single shot, double shot or pod).
2. Add the ground coffee and tamp it down or, if using pods, place a pod into the pod filter.
3. Fit the filter holder to the brewing head.
4. Place a suitable cup under the brewing head. Use the height adjustment tray if necessary.
5. Press the **Espresso** button. If you are making a single shot, press it once. The small cup icon (☕) will light. For a double shot, press the button twice. The large cup icon (☕) will light. Your espresso will be brewed and when the brewing cycle has finished, the three buttons will light up.
6. You can stop the brewing process at any time by pressing any button.



MAKING CAPPUCCINO

Cappuccino is made with about $\frac{1}{3}$ Espresso, $\frac{1}{3}$ steamed milk and $\frac{1}{3}$ frothed milk.

1. Fit a filter to the filter holder. For a large Cappuccino fit the double shot filter otherwise, use the single shot or pod filter.
2. Add the ground coffee and tamp it down. If you are using pods, place a pod into the pod filter.
3. Fit the filter holder to the brewing head.
4. Place a suitable cup under the brewing head.
5. Add milk to the milk tank then position the froth tube over the cup using the lever. Adjust the amount of froth required using the froth control. For more froth, turn the knob in the + (plus) direction. For less, turn it in the - (minus) direction. Note that you can make adjustments during the brewing cycle.
6. Press the **Cappuccino** button. For a small cappuccino press it once. The small cup icon (☕) will light. For a large Cappuccino, press the button twice the large cup icon (☕) will light. Your Cappuccino will be brewed and when the brewing cycle has finished, the three buttons will light up.
7. You can stop the brewing process at any time by pressing any button.

MAKING LATTE

Latte is made with about $\frac{1}{4}$ Espresso and $\frac{3}{4}$ steamed milk.

1. Fit a filter to the filter holder. For a large Latte fit the double shot filter otherwise, use the single shot or pod filter.
2. Add the ground coffee and tamp it down or, if using pods, place a pod into the pod filter.
3. Fit the filter holder to the brewing head.
4. Place a suitable cup under the brewing head.
5. Add milk to the milk tank then position the froth tube over the cup using the lever. Adjust the amount of froth required using the froth control.
6. Press the **Latte** button. For a small Latte press it once. The small cup icon () will light. For a large Latte, press the button twice the large cup icon () will light. Your Latte will be brewed and when the brewing cycle has finished, the three buttons will light up.
7. You can stop the brewing process at any time by pressing any button.

MAKING CUSTOM DRINKS



You can make drinks to suit your preference using the custom brewing features of your Breville® PrimaLatte™. These allow you to make up to 230 ml of espresso and add as much or as little frothed milk as you desire.

1. Select the filter and add coffee as you would for making Espresso or Cappuccino. If you're making a large amount of Espresso, you'll need to use the double shot filter otherwise the flavour will be weak. Fit the filter holder to the brewing head.
2. Place a suitable cup under the brewing head.
3. Press and hold the **Espresso** button for 3 seconds. Brewing will start. When the desired amount has been brewed, press the **Espresso** button again to stop brewing. Note that for safety, brewing will stop automatically after approximately 230 ml has been brewed.

FROTHED MILK



If you want to add more frothed milk or make frothed milk for different types of drink, position the froth tube over the cup and set the froth control as desired. Next, press and hold the **Cappuccino** button for 3 seconds. Frothed milk will be dispensed into the cup. When you have enough frothed milk, press the **Cappuccino** button again to stop the unit. Clean the froth tube after each use—see Cleaning the milk tank/froth tube.

cleaning and storing

CLEANING



For optimum performance, clean your Breville® PrimaLatte™ after every use.

General cleaning

- Switch off and unplug the unit.
- Wipe over the housing with a soft, damp cloth. Do not use abrasive cleaners or scouring pads. Remove, empty and rinse the drip tray and height adjustment tray.
- Remove the filter holder. Discard any used coffee or pod and remove the filter from the holder. Wash both in warm soapy water and rinse thoroughly. **Do not wash the filters or filter holder in a dishwasher.**
- Wipe over the brewing head with a damp cloth or paper towel.
- Refit the filter holder (without a filter fitted) and plug in and switch on the unit. Place a large cup under the brewing head. When the lights stop flashing, press the **Espresso** button and allow the unit to go through the brew cycle until it stops.

Cleaning the milk tank/froth tube

When milk is used, it is important to regularly clean the milk tank and froth tube for hygiene and to prevent clogging.

- Place a large empty cup under the brewing head and position the froth tube over it.
- Turn the froth control fully clockwise to the cleaning () position.
- Press and hold the **Latte** button for 3 seconds to activate the milk tank cleaning cycle. Allow the cleaning cycle to finish then remove the milk tank from the unit and remove the lid from the milk tank.
- Pour away any unused milk then wash the tank and lid in warm soapy water. Rinse thoroughly. **Do not wash the milk tank or lid/froth tube assembly in a dishwasher.**

Cleaning the water tank

Remove the water tank and empty out any water. Wash the tank in warm soapy water and rinse thoroughly. **Do not wash the water tank in a dishwasher.**

STORING

Empty then clean the unit as described in the cleaning section. Don't store the unit with the filter holder fitted to the brew head as this will eventually cause damage to the seals.

You will need to descale your Breville® PrimaLatte™ approximately every 2-3 months (this can vary depending on water hardness and frequency of use). Signs that you need to descale can include brewing becomes slower, reduced water flow, white deposits or leaking around the brewing head and excessive steaming.

We recommend you use a proprietary descaling product especially made for coffee makers and plastic kettles. Follow the manufacturer's instructions.

1. Fit a filter then fit the filter holder to the unit. Place a large cup under the brewing head.
2. Cycle the descaling solution through the unit by pressing the **Espresso** button twice. Repeat as necessary.
3. Rinse and empty the milk tank then refill it. Turn the froth control fully clockwise to the cleaning position (). Place a large cup under the brewing head and position the froth tube over the cup. Press and hold the **Latte** button for 3 seconds to activate the cleaning cycle. Allow the cleaning cycle to finish.
4. Replace the descaling solution in the water tank with cold tap water and repeat steps 2 and 3 as many times as necessary to flush out any traces of the descaling product.

troubleshooting

Problem	Possible Cause	Solution
Coffee doesn't come out	Unit not switched on	Switch the unit on
	No water in the tank	Refill the water tank
	Coffee grind is too fine	Regrind to correct consistency
	Coffee tamped too firmly	Empty then refill the filter. Use a lighter tamping action
Coffee comes out around the edges of the filter holder	Filter holder not rotated fully to the locked position	Fully rotate to the locked position
	Coffee fouling edges of filter holder	Wipe off excess coffee
	Too much coffee in filter holder	Refill with less coffee
Milk not foamy or not coming out of the froth tube	Unit out of steam	Refill the water tank
	Milk is not cold enough	Chill milk properly. For the best results, chill the milk tank as well.
	Froth tube is blocked	Follow the instructions to clean the froth tube
Coffee comes out too quickly	Coffee grind is too coarse	Use a finer grind
	Not enough coffee in filter holder	Use more coffee
Coffee is too weak	Using the single shot filter for a double shot of Espresso	Use the double shot filter
	Coffee grind is too coarse	Use a finer grind
Button lights flash alternately	Water tank is empty	Refill the water tank
The three button lights are not lit up	The milk tank is not fully fitted	The milk tank is a tight fit and you will have to hold the main unit in order to apply sufficient force to push it all the way in. The Cappuccino button and Latte button lights will only come on when the milk tank is correctly fitted.

Please keep your receipt as this will be required for any claims under this guarantee.

This appliance is guaranteed for 2 years after your purchase as described in this document.

During this guaranteed period, if in the unlikely event the appliance no longer functions due to a design or manufacturing fault, please take it back to the place of purchase, with your till receipt and a copy of this guarantee.

The rights and benefits under this guarantee are additional to your statutory rights, which are not affected by this guarantee. Only Jarden Consumer Solutions (Europe) Limited ("JCS (Europe)") has the right to change these terms.

JCS (Europe) undertakes within the guarantee period to repair or replace the appliance, or any part of appliance found to be not working properly free of charge provided that:

- you promptly notify the place of purchase or JCS (Europe) of the problem; and
- the appliance has not been altered in any way or subjected to damage, misuse, abuse, repair or alteration by a person other than a person authorised by JCS (Europe).

Faults that occur through, improper use, damage, abuse, use with incorrect voltage, acts of nature, events beyond the control of JCS (Europe), repair or alteration by a person other than a person authorised by JCS (Europe) or failure to follow instructions for use are not covered by this guarantee. Additionally, normal wear and tear, including, but not limited to, minor discoloration and scratches are not covered by this guarantee.

The rights under this guarantee shall only apply to the original purchaser and shall not extend to commercial or communal use.

If your appliance includes a country-specific guarantee or warranty insert please refer to the terms and conditions of such guarantee or warranty in place of this guarantee or contact your local authorized dealer for more information.

Waste electrical products should not be disposed of with Household waste. Please recycle where facilities exist. E-mail us at enquiriesEurope@jardencs.com for further recycling and WEEE information.

Jarden Consumer Solutions (Europe) Limited
5400 Lakeside
Cheadle Royal Business Park
Cheadle
SK8 3GQ
UK

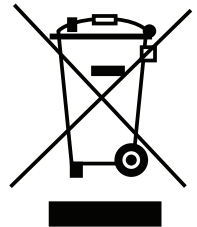

INSTRUCTIONS DE SÉCURITÉ IMPORTANTES. LISEZ AVEC ATTENTION ET CONSERVEZ POUR RÉFÉRENCE.

Cet appareil peut être utilisé par des enfants à partir de 8 ans, ainsi que par des personnes aux capacités physiques, sensorielles ou intellectuelles réduites, ou encore des personnes n'ayant aucune connaissance ou expérience du produit, à condition d'avoir été formés à son utilisation correcte et de comprendre les risques encourus. Les enfants ne doivent pas jouer avec l'appareil. Les opérations de nettoyage et d'entretien ne doivent pas être effectuées par des enfants, à moins qu'ils n'aient plus de 8 ans et soient surveillés par un adulte. Tenez l'appareil et son cordon hors de portée des enfants de moins de 8 ans.

Ne dépassez pas la marque MAX.

Si le cordon d'alimentation est endommagé, il doit être remplacé par le fabricant, son représentant agréé ou toute autre personne qualifiée afin d'éviter tout danger.

- △ Ne plongez pas, même partiellement, l'appareil ou son cordon dans du liquide.
- △ Assurez-vous que l'appareil est arrêté et débranché après utilisation et avant son nettoyage, ou encore pour monter/retirer un accessoire ou des pièces.
- △ N'utilisez pas l'appareil s'il a subi un choc, ou en cas de signes visibles de dommages ou en cas de fuite.
- △ N'utilisez ce produit qu'aux fins pour lesquelles il est prévu. Cet appareil est conçu exclusivement pour une utilisation domestique. N'utilisez pas cet appareil à l'extérieur.
- △ Ne laissez pas le cordon d'alimentation pendre dans le vide, toucher des surfaces chaudes ou s'emmêler, se bloquer ou se pincer.
- △ Cet appareil ne doit pas être placé sur ou près de surfaces potentiellement chaudes (telles que des plaques de cuisson au gaz ou à l'électricité).
- △ Utilisez toujours l'appareil sur une surface stable, sûre, sèche et horizontale.
- △ Remplacez toujours le réservoir d'eau correctement et fermez le couvercle.
- △ N'enlevez **jamais** le porte filtre lorsque le café est en cours d'infusion. Assurez-vous **toujours** que les voyants des trois boutons sont allumés avant d'enlever le porte filtre. Manipulez le porte filtre avec précautions, car il peut être **brûlant**. Tenez-le toujours par sa poignée.
- △ Ne retirez pas le réservoir d'eau ou de lait tant pendant les opérations d'infusion et/ou de formation de mousse.
- △ **ATTENTION** Afin d'éviter les brûlures, les ébouillantage et/ou autres blessures résultant du contact avec de la vapeur et de l'eau chaude, ou pour ne pas endommager l'appareil, n'enlevez sous aucun prétexte le réservoir à eau ou lait, ou le porte filtre pendant une opération d'infusion ou de formation de mousse. Attendez la fin du cycle d'infusion avant de retirer ces pièces.

PIÈCES ET COMMANDES

- | | |
|---|---|
| 1. Tête d'infusion | 10. Levier du tube d'écumage |
| 2. Tube d'écumage du lait | 11. Réservoir à lait |
| 3. Plaque de réglage de la hauteur | 12. Bouton Marche/Arrêt (côté de l'unité) |
| 4. Plaque collectrice et couvercle | 13. Filtre dose unique |
| 5. Réservoir à eau (arrière de l'unité) | 14. Filtre double dose |
| 6. Bouton Espresso | 15. Filtre dosette ESE |
| 7. Bouton Cappuccino | 16. Verrouillage du filtre |
| 8. Bouton Latte | 17. Porte filtre |
| 9. Contrôle de l'écumage | 18. Cuillère/tasseur |

PREMIÈRES OPÉRATIONS IMPORTANTES

Avant d'utiliser la machine Breville® PrimaLatte™, vous devez la nettoyer et l'amorcer de la façon indiquée ci-dessous.







1. Enlevez les emballages, les autocollants ou les étiquettes.
2. Enlevez le réservoir à eau et ensuite le bouchon rouge de protection situé au fond de ce réservoir. Mettez ce bouchon au rebut (fig. A).
3. Lavez les réservoirs à eau et à lait, le porte filtre, les filtres et la mesurette dans de l'eau chaude savonneuse. Rincez abondamment.
4. Remplissez le réservoir à eau avec de l'eau froide prise au robinet (fig. B). Ne dépassez pas la marque MAX. Remontez le réservoir.
5. Remplissez le réservoir à lait avec de l'eau froide prise au robinet (fig. B). Ne dépassez pas la marque MAX. Remontez le réservoir. Le passage du réservoir à lait est étroit et vous devez tenir l'unité principale de façon à appliquer une force suffisante pour l'insérer à fond. Les voyants des boutons **Cappuccino** et **Latte** ne s'allument **que si** le réservoir à lait est correctement installé.
6. Placez l'un des filtres dans le porte filtre, puis installez et verrouillez le porte filtre sur la tête d'infusion — voir la section d'utilisation du porte filtre pour plus de détails. Placez une grande tasse (environ 250 à 300 ml) sous le porte filtre (fig. D).
7. Branchez la Breville Prima Latte sur le secteur et placez le commutateur en position Marche (I).
8. Les trois boutons clignotent doucement pendant le chauffage de l'unité. Lorsqu'ils deviennent fixes, maintenez enfoncé le bouton **Espresso** pendant 3 secondes. L'eau s'écoule dans la tasse. Attendez la fin de l'écoulement (les trois boutons s'allument)..
9. Videz la tasse et replacez-la sous le porte filtre. Placez le tube d'écumage du lait au-dessus de la tasse en vous aidant du levier de ce tube (Fig. E). Maintenez enfoncé le bouton **Cappuccino** pendant 3 secondes. Attendez la fin de l'écoulement de la vapeur et de l'eau du tube d'écumage (les trois boutons s'allument). La Breville Prima Latte est désormais prête à l'emploi. Remplissez le réservoir à lait si vous souhaitez préparer des cappuccino ou des latte ou utiliser l'écumeur.

Mode veille

Si l'unité reste allumée pendant 15 minutes sans être utilisée, elle se place en mode Veille et les trois boutons s'allument. Appuyez sur l'un des boutons pour la réactiver.

SÉLECTION DE LA TASSE ET DU CAFÉ

Sélectionnez le type de tasse en vous aidant du graphique suivant :

Boisson	Taille	Icône	Quantité
Espresso	Simple		40 ml
	Double		80 ml
Cappuccino	Simple		180 ml
	Double		300 ml
Latte	Simple		350 ml
	Double		450 ml

Pour utiliser une plus petite tasse, telle qu'une tasse à café, réglez la plaque de hauteur (fig. F) et posez la tasse dessus.

CAFÉ

Le café doit avoir été moulu récemment et torréfié foncé — la torréfaction à la française ou à l'italienne est idéale pour les espresso. Le café prémoulu conserve sa saveur de 7 à 8 jours s'il est conservé dans un conteneur étanche à l'air et à un endroit frais et sombre. Les grains de café non moulus conservent quant à eux leur saveur jusqu'à 4 semaines s'ils sont stockés de la même façon. Ne mettez en aucun cas les grains de café ou le café moulu au réfrigérateur ou dans un congélateur.

Une mouture correcte du café est essentielle pour obtenir un espresso exceptionnel et demande un peu de pratique. Utilisez un moulin de qualité pour de meilleurs résultats.

- Le café correctement moulu a la consistance du sel de table.
- S'il est trop fin, l'eau le traversera trop lentement. Évitez de mouler les grains trop fin, avec une consistance proche de la farine.
- À l'autre extrême, une mouture trop épaisse entraînera un écoulement trop rapide et un café faible, de couleur pâle.

TURN ON YOUR CREATIVITY™

Laissez l'équipe Breville® vous aider à donner libre cours à votre créativité et à découvrir un large éventail d'aliments et de boissons. Il n'est pas nécessaire de voyager aux quatre coins du monde. Sur votre ordinateur, votre tablette ou votre portable, vous avez accès à notre site Web GRATUIT, qui propose de délicieuses recettes et astuces. Votre imagination ne connaîtra plus de limites ! Rejoignez-nous dès maintenant sur :

www.turnonyourcreativity.com

Turn  your creativity®

REPLISSAGE DES RÉSERVOIRS

Réservoir à eau : Remplissez le réservoir à eau avec de l'eau froide prise au robinet. Vous pouvez remplir ce réservoir avec un pichet ou l'enlever pour le remplir directement au robinet. Ne dépassez pas la marque MAX. Fermez le couvercle une fois l'eau en place et remettez bien le réservoir en place..

Réservoir à lait : Si vous préparez du cappuccino ou du latte, vous devez remplir au préalable le réservoir à lait. Retirez ce réservoir de l'unité (fig. G) ; il est très ajusté et peut nécessiter une forte traction. Versez le lait dans le réservoir sans dépasser la marque MAX. Il est préférable de n'ajouter que la quantité de lait que vous jugez nécessaire. Utilisez toujours du lait froid car ceci permet d'avoir plus de mousse.

Remplacez le réservoir en appuyant fermement. Le passage du réservoir à lait est étroit et vous devez tenir l'unité principale de façon à appliquer une force suffisante pour l'insérer à fond. Les voyants des boutons **Cappuccino** et **Latte** ne s'allument **que si** le réservoir à lait est correctement installé.

Vous pouvez récupérer le lait non utilisé et le conserver dans le réfrigérateur. Nettoyez le réservoir après utilisation.

UTILISATION DU PORTE FILTRE

Sélection et installation d'un filtre

La Breville® PrimaLatte™ est fournie avec trois filtres : **dose standard**, **double dose** et **dosette** ESE (Easy Serving Espresso). Le filtre double dose peut être utilisé aussi bien pour une double dose, que pour deux doses standards. Le filtre de dosette est conçu spécialement pour les dosettes de 45 mm..

Installez le filtre en alignant le repère moulé sur le bord du filtre avec la fente du porte filtre (fig. H). Faites tourner le filtre légèrement vers la gauche ou la droite pour éviter toute chute de ce dernier (fig. I).

Pour retirer le filtre, faites-le tourner pour réaligner le repère sur l'encoche, puis enlevez-le en le soulevant.

Remplissage du porte filtre



Assurez-vous que le filtre et le porte filtre sont totalement secs. Remplissez le filtre avec du café frais moulu avec la mesurette (fig. J). Utilisez une seule cuiller pour une dose standard ou deux cuillères pour une double dose. Utilisez la partie plate de la mesurette pour tasser le café de façon ferme et égale (fig. K). Le niveau du café doit être environ 3 mm en dessous du bord du filtre une fois tassé correctement (fig. L).

Nettoyez le café qui a débordé sur le bord du porte filtre de façon à maintenir l'étanchéité par rapport à la tête d'infusion.

Si vous utilisez une dosette ESE, placez-la dans le porte filtre correspondant. Si cette dosette a un onglet ou un rabat, pliez-le vers l'intérieur du filtre sans rien laisser dépasser.

Installation/retrait du porte filtre

Placez le support du filtre sous la tête d'infusion en alignant la poignée sur le symbole de déverrouillage () de l'unité (fig. M).



Déplacez la poignée vers la droite aussi loin que possible jusqu'à ce qu'elle soit alignée sur le symbole de verrouillage () de l'unité. Pour enlever le porte filtre, déplacez la poignée vers la gauche jusqu'à ce qu'elle soit alignée sur le symbole de déverrouillage ()

Vidage du porte filtre

⚠ Attention : Le porte filtre devient BRÛLANT — faites attention avant de le manipuler !

Pour enlever le café usagé, placez le verrou du filtre sur le bord du filtre et maintenez-le avec votre pouce (fig. N). Ceci maintient le filtre en place de façon à inverser le porte filtre et enlever tout le café usagé.



PRÉPARATION ESPRESSO

1. Placez un filtre dans le porte filtre (dose standard, double dose ou dosette).
2. Ajoutez le café moulu et tassez-le ou, si vous utilisez des dosettes, placez une dosette dans le filtre prévu à cet effet.
3. Montez le porte filtre sur la tête de fusion.
4. Placez la tasse voulue sous la tête d'infusion. Utilisez la plaque de réglage de la hauteur si nécessaire.
5. Appuyez sur le bouton **Espresso**. Si vous n'utilisez qu'une dose standard, appuyez une fois. L'icône de petite tasse () s'allume. Pour une double dose, appuyez deux fois sur le bouton. L'icône de grande tasse () s'allume. Votre espresso est préparé et une fois le cycle d'infusion terminé, les trois boutons s'allument.
6. Vous pouvez arrêter le processus d'infusion à tout moment en appuyant sur un des boutons.

PRÉPARATION D'UN CAPPUCCINO



Les proportions du cappuccino sont d'environ $\frac{1}{3}$ espresso, $\frac{1}{3}$ de lait écumé et $\frac{1}{3}$ de lait mousseux.

1. Placez un filtre sur le porte filtre. Pour un grand cappuccino, insérez le filtre à double dose, sinon utilisez le filtre à dose standard ou dosette.
2. Ajoutez le café moulu et tassez-le ou, si vous utilisez des dosettes, placez une dosette dans le filtre prévu à cet effet.
3. Montez le porte filtre sur la tête de fusion.
4. Placez la tasse voulue sous la tête d'infusion.
5. Mettez du lait dans le réservoir à lait puis placez le tube d'écumage au-dessus de la tasse au moyen du levier. Réglez la quantité d'écumage voulue. Pour obtenir davantage de mousse, faites tourner le bouton vers le signe plus (+). Pour en avoir moins, faites tourner le bouton vers le signe moins (-). Vous pouvez effectuer des réglages pendant le cycle d'infusion.

- Appuyez sur le bouton **Cappuccino**. Appuyez une fois pour un petit cappuccino. L'icône de petite tasse () s'allume. Pour un grand cappuccino, appuyez deux fois sur le bouton, l'icône de grande tasse () s'allume. Votre cappuccino est préparé et une fois le cycle d'infusion terminé, les trois boutons s'allument.
- Vous pouvez arrêter le processus d'infusion à tout moment en appuyant sur l'un des boutons.

PRÉPARATION D'UN LATTE

Le latte est composé d'environ $\frac{1}{4}$ d'espresso et $\frac{3}{4}$ de lait écumé.

- Placez un filtre sur le porte filtre. Pour un grand latte, insérez le filtre à double dose, sinon utilisez le filtre à dose standard ou dosette.
- Ajoutez le café moulu et tassez-le ou, si vous utilisez des dosettes, placez une dosette dans le filtre prévu à cet effet.
- Montez le porte filtre sur la tête de fusion.
- Placez la tasse voulue sous la tête d'infusion.
- Mettez du lait dans le réservoir à lait puis placez le tube d'écumage au-dessus de la tasse au moyen du levier. Réglez la quantité d'écumage voulue.
- Appuyez sur le bouton **Latte**. Appuyez une fois pour un petit latte. L'icône de petite tasse () s'allume. Pour un grand latte, appuyez deux fois sur le bouton, l'icône de grande tasse () s'allume. Votre latte est préparé et une fois le cycle d'infusion terminé, les trois boutons s'allument.
- Vous pouvez arrêter le processus d'infusion à tout moment en appuyant sur l'un des boutons.

PRÉPARATION DE BOISSONS PERSONNALISÉES

Les fonctions personnalisables de la Breville® PrimaLatte™ permettent de préparer des boissons parfaitement adaptées à vos attentes. Vous pouvez ainsi faire jusqu'à 230 ml d'espresso et ajouter autant ou aussi peu de lait écumé que vous le souhaitez.

- Sélectionnez un filtre et ajoutez du café comme pour un espresso ou un cappuccino ordinaire. Si vous préparez une grande quantité d'espresso, utilisez le filtre à double dose, faute de quoi la saveur sera médiocre. Montez le porte filtre sur la tête de fusion.
- Placez la tasse voulue sous la tête d'infusion..
- Maintenez enfoncé le bouton **Espresso** pendant 3 secondes. L'infusion commence. Une fois la quantité voulue obtenue, appuyez à nouveau sur le bouton **Espresso** pour arrêter la préparation. Pour des raisons de sécurité, l'infusion s'arrête automatiquement après 230 ml..

LAIT MOUSSEUX

Si vous souhaitez ajouter davantage de lait mousseux ou en faire pour différents types de boisson, placez le tube d'écumage au-dessus de la tasse et choisissez un réglage. Ensuite, maintenez enfoncé le bouton **Cappuccino** pendant 3 secondes. Le lait mousseux est versé dans la tasse. Lorsque vous disposez de suffisamment de lait mousseux, appuyez à nouveau sur le bouton **Cappuccino** pour arrêter l'unité. Nettoyez le tube d'écumage après chaque utilisation — voir Nettoyage du réservoir à lait/tube d'écumage.

NETTOYAGE



Pour des performances optimales, nettoyez la Breville® PrimaLatte™ après chaque utilisation.

Nettoyage général

- Arrêtez et débranchez la machine.
- Essuyez le corps de l'appareil avec un chiffon doux et humide. N'utilisez pas de détergents abrasifs ou d'éponges à récurer. Enlevez, videz et rincez le plateau de collecte et le plateau de réglage de la hauteur.
- Enlevez le porte filtre. Enlevez le café usagé ou la dosette, puis enlevez le filtre de son porte filtre. Lavez ces deux éléments dans de l'eau chaude savonneuse et rincez abondamment. **Ne lavez pas les filtres ou le porte filtre dans un lave-vaisselle.**
- Essuyez la tête d'infusion avec un chiffon humide ou une serviette en papier.
- Remontez le porte filtre (sans filtre) et branchez, puis démarrez l'unité. Placez une grande tasse sous la tête d'infusion. Lorsque les voyants cessent de clignoter, appuyez sur le bouton **Espresso** et laissez l'unité exécuter l'ensemble du cycle d'infusion.

Nettoyage du réservoir à lait/tube d'écumage

Lorsque le lait est utilisé, il est important de nettoyer régulièrement le réservoir à lait et le tube de mousse pour l'hygiène et pour éviter les blocages.

- Placez une grande tasse vide sous la tête d'infusion et placez le tube d'écumage au-dessus.
- Faites tourner le bouton d'écumage dans le sens horaire, jusqu'à la position de nettoyage (.
- Maintenez enfoncé le bouton **Latte** pendant 3 secondes afin d'activer le cycle de nettoyage du réservoir de lait. Laissez le cycle de nettoyage se terminer, puis enlevez le réservoir à lait, ainsi que son couvercle.
- Éliminez les restes de lait et nettoyez le réservoir et son couvercle dans de l'eau chaude savonneuse. Rincez abondamment. **Ne lavez pas le réservoir à lait ou l'ensemble couvercle/tube à écumage au lave-vaisselle.**

Nettoyage du réservoir à eau

Enlevez le réservoir à eau et videz-le. Nettoyez-le dans de l'eau chaude savonneuse et rincez abondamment. **Ne lavez pas le réservoir à eau dans le lave-vaisselle.**

RANGEMENT

Videz et nettoyez l'unité comme indiqué dans la section de nettoyage. Ne rangez pas l'unité avec son porte filtre monté sur la tête d'infusion car ceci risque d'abîmer les joints.

Vous devez détartrer la Breville® PrimaLatte™ tous les 2 ou 3 mois environ (selon la dureté de l'eau et la fréquence d'utilisation). Si vous constatez un ralentissement des opérations d'infusion, de la circulation d'eau, des dépôts blancs ou des fuites autour de la tête d'infusion ou une vapeur excessive, ceci est généralement dû à des dépôts de tartre.

Nous recommandons d'utiliser un produit de détartrage spécialement conçu pour les cafetières et les bouilloires en plastique. Suivez les instructions du fabricant.

1. Installez un filtre et placez le porte filtre sur l'unité. Placez une grande tasse sous la tête d'infusion.
2. Faites circuler la solution de détartrage dans l'unité et appuyez deux fois sur le bouton **Espresso**. Répétez cette opération autant de fois que nécessaire.
3. Rincez et videz le réservoir à lait, puis remontez-le. Faites tourner le bouton d'écumage dans le sens horaire, jusqu'à la position de nettoyage (). Placez une grande tasse sous la tête d'infusion et placez le tube d'écumage au-dessus de cette tasse. Maintenez enfoncé le bouton **Latte** pendant 3 secondes afin d'activer le cycle de nettoyage. Laissez le cycle de nettoyage se terminer.
4. Remettez la solution de détartrage dans le réservoir à eau rempli avec de l'eau froide. Répétez les étapes 2 et 3 autant de fois que nécessaire pour éliminer toutes les traces du produit de détartrage.

Problème	Cause possible	Solution
Le café ne sort pas.	L'unité ne se met pas en marche.	Mettez l'appareil en marche.
	Le réservoir ne contient pas d'eau.	Remplissez le réservoir à eau.
	La mouture du café est trop fine.	Refaites une autre mouture pour obtenir la consistance voulue.
	Le café a été tassé trop fermement.	Videz, puis remplissez le filtre. Tassez le café plus doucement.
Le café déborde autour du porte filtre.	Le porte filtre n'est pas tout à fait en position de verrouillage.	Faites-le pivoter vers la position de verrouillage.
	Le café salit les bords du porte filtre.	Essuyez le café en trop.
	Le porte filtre contient trop de café.	Mettez moins de café.
Le lait ne mousse pas ou ne sort pas du tube d'écumage.	Unité à court de vapeur	Remplissez le réservoir à eau.
	Le lait n'est pas assez froid.	Refroidissez le lait correctement. Pour de meilleurs résultats, refroidissez également le réservoir à lait.
	Le tube d'écumage est bloqué.	Suivez les instructions de nettoyage du tube d'écumage.
Le café sort trop rapidement.	La mouture du café est trop épaisse.	Utilisez une mouture plus fine.
	Le porte filtre ne contient pas assez de café.	Utilisez davantage de café.
Le café est trop faible.	Utilisation du filtre à dose standard pour une double dose d'espresso	Utilisez le filtre double dose.
	La mouture du café est trop épaisse.	Utilisez une mouture plus fine.
Les boutons clignotent en alternance.	Le réservoir à eau est vide.	Remplissez le réservoir à eau.
Les trois voyants de boutons sont éteints.	Le réservoir à lait n'est pas totalement installé.	Le passage du réservoir à lait est étroit et vous devez tenir l'unité principale de façon à appliquer une force suffisante pour l'insérer à fond. Les voyants des boutons Cappuccino et Latte ne s'allument que si le réservoir à lait est correctement installé.

Veillez conserver votre ticket de caisse, il vous sera demandé lors de toute réclamation sous garantie.

Cet appareil est garanti 2 ans à partir de la date d'achat, comme indiqué dans le présent document.

Dans le cas peu probable d'une panne résultant d'un défaut de conception ou de fabrication au cours de la période de garantie, veuillez rapporter l'appareil au magasin où vous l'avez acheté avec votre ticket de caisse et une copie de cette garantie.

Vos droits statutaires ne sont aucunement affectés par cette garantie. Seul Jarden Consumer Solutions (Europe) Limited (« JCS (Europe) ») peut modifier ces dispositions.

JCS (Europe) s'engage à réparer ou remplacer gratuitement, pendant la période de garantie, toute pièce de l'appareil qui se révèle défectueuse sous réserve que :

- vous avertissiez rapidement le magasin ou JCS (Europe) du problème ; et
- l'appareil n'ait pas été altéré de quelque manière que ce soit ou endommagé, utilisé incorrectement ou abusivement, ou bien réparé ou altéré par une personne autre qu'une personne agréée par JCS (Europe) Products Europe.

Cette garantie ne couvre pas les défauts liés à une utilisation incorrecte, un dommage, une utilisation abusive, l'emploi d'une tension incorrecte, les catastrophes naturelles, les événements hors du contrôle de JCS (Europe), une réparation ou une altération par une personne autre qu'une personne agréée par JCS (Europe) ou le non-respect des instructions d'utilisation. De plus, cette garantie ne couvre pas non plus l'usure normale, y compris, mais sans limitation, les petites décolorations et éraflures.

Cette garantie s'applique uniquement à l'acheteur d'origine et elle n'étend aucun droit à toute personne acquérant l'appareil pour un usage commercial ou communal.

Si votre appareil est accompagné d'une garantie locale ou d'une carte de garantie, veuillez en consulter les dispositions et conditions en vigueur, ou vous adresser à votre revendeur local pour en savoir plus.

Les déchets d'équipement électrique ne doivent pas être mélangés aux ordures ménagères. Veuillez recycler si vous en avez la possibilité. Envoyez-nous un email à enquiriesEurope@jardencs.com pour plus d'informations sur le recyclage et la directive WEEE.

Jarden Consumer Solutions (Europe) Limited

5400 Lakeside

Cheadle Royal Business Park

Cheadle

SK8 3GQ

UK

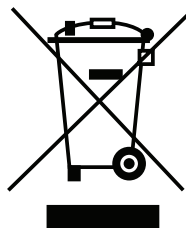

WICHTIGE SICHERHEITSHINWEISE. LESEN SIE DIESE HINWEISE SORGFÄLTIG DURCH UND VERWAHREN SIE SIE GUT.

Dieses Gerät kann von Kindern ab 8 Jahren und Personen mit eingeschränkten körperlichen, sensorischen oder geistigen Fähigkeiten oder mangelnder Erfahrung und Wissen verwendet werden, wenn sie entsprechend in die sichere Anwendung eingewiesen wurden und die damit verbundenen Gefahren verstehen. Kinder dürfen das Gerät nicht als Spielzeug verwenden. Die Reinigung und Wartung des Geräts darf von Kindern ab 9 Jahren nur unter Aufsicht durchgeführt werden. Achten Sie darauf, dass sich das Gerät und das dazugehörige Kabel außerhalb der Reichweite von Kindern unter 8 Jahren befinden.

Füllen Sie den Kocher nur bis zur Markierung MAX.

Beschädigte Stromkabel müssen durch den Hersteller, den Kundendienst oder andere qualifizierte Personen ersetzt werden, um Gefahren auszuschließen.

- △ Tauchen Sie Teile des Geräts oder Stromkabels nicht ins Wasser oder andere Flüssigkeiten.
- △ Stellen Sie nach dem Benutzen und vor dem Reinigen und Entfernen oder Anbringen von Teilen oder Zusatzgeräten sicher, dass das Gerät ausgestellt ist und trennen Sie es von der Stromzufuhr.
- △ Verwenden Sie das Gerät nicht, wenn es heruntergefallen ist, Beschädigungen sichtbar sind oder das Gerät leckt.
- △ Setzen Sie das Gerät nie für Zwecke ein, für die es nicht bestimmt ist. Das Gerät wurde für die Verwendung in Privathaushalten entwickelt. Verwenden Sie das Gerät nicht im Freien.
- △ Achten Sie darauf, dass das Stromkabel nicht über den Rand der Arbeitsfläche hängt, heiße Oberflächen berührt, verknotet, eingeklemmt wird oder sich verfängt.
- △ Stellen Sie das Gerät nicht in die Nähe von oder auf Oberflächen, die heiß werden können (z. B. einen Herd oder Kochfelder).
- △ Verwenden Sie das Gerät nur auf einer stabilen, sicheren, trockenen und ebenen Unterlage.
- △ Wassertank immer richtig einsetzen und Deckel schließen.
- △ Siebhalter **nie** während der Kaffeezubereitung entfernen. Vor Entfernen des Siebhalters **immer** sicherstellen, dass die drei Tastenanzeigen leuchten. Siebhalter vorsichtig entfernen, da dieser **heiß** ist. Siebhalter immer am Griff festhalten.
- △ Wassertank oder Milchbehälter nicht vor Abschluss des Brüh- oder Schäumvorgangs entfernen.
- △ **VORSICHT** Um Verbrennungen, Verbrühungen oder andere Verletzungen oder eine Beschädigung der Maschine durch heißen Dampf oder Wasser zu vermeiden, den Wassertank, den Milchbehälter und den Siebhalter nie entfernen, während mit dem Gerät Kaffee zubereitet oder Milch geschäumt wird. Warten Sie, bis der Brühvorgang abgeschlossen ist, bevor Sie eines dieser Teile entfernen.

BESTANDTEILE UND SCHALTER

1. Brühkopf
2. Dampf-/Heißwasserdüse
3. Höheneinstellung
4. Abtropfschublade mit Abdeckung
5. Wassertank (auf der Rückseite)
6. Espresso-Taste
7. Cappuccino-Taste
8. Latte-Taste
9. Dampf-/Heißwasserdrehregler
10. Hebel zur Dampf-/Heißwasserdüseneinstellung
11. Milchbehälter
12. Ein-/Aus-Schalter (auf der Seite)
13. 1-Tassen-Sieb
14. 2-Tassen-Sieb
15. E.S.E.-Pad-Sieb
16. Siebverriegelung
17. Siebhalter
18. Messlöffel/Kaffeemehlstopfer

VOR DEM ERSTEN GEBRAUCH

Vor der ersten Verwendung Ihres Breville® PrimaLatte™ müssen Sie das Gerät reinigen und wie unten beschrieben einstellen.







1. Entfernen Sie sämtliches Verpackungsmaterial, Aufkleber und Klebestreifen.
2. Entnehmen Sie den Wassertank und entfernen Sie den roten Transportstopfen unten am Tank. Entsorgen Sie den Stopfen (Abb. A).
3. Reinigen Sie Wassertank, Milchbehälter, Siebhalter, Siebe und Messlöffel mit warmem Seifenwasser. Spülen Sie die Gegenstände gründlich.
4. Füllen Sie den Wassertank mit kaltem Leitungswasser (Abb. B). Achten Sie darauf, dass die Füllmarkierung (MAX) nicht überschritten wird, und setzen Sie den Tank wieder ein.
5. Füllen Sie den Milchbehälter mit kaltem Leitungswasser (Abb. C). Achten Sie darauf, dass die Füllmarkierung (MAX) nicht überschritten wird, und setzen Sie den Tank wieder ein. Der Milchbehälter sitzt sehr fest im Gerät; halten Sie dieses daher fest, während Sie den Milchbehälter mit angemessener Kraft in das Gerät schieben. Die **Tastenbeleuchtung für Cappuccino und Latte** funktioniert nur, wenn der Milchbehälter fest im Gerät sitzt.
6. Setzen Sie einen der Siebe in den Siebhalter ein, setzen Sie den Siebhalter dann an den Brühkopf an und ziehen Sie ihn fest. Weitere Einzelheiten finden Sie unter „Siebhalter“. Stellen Sie eine große Tasse (etwa 250 - 300 ml) unter den Siebhalter (Abb. D).
7. Schließen Sie Ihre Breville® PrimaLatte™ an eine Steckdose an und stellen Sie den Ein-/Aussschalter auf Ein (I).
8. Die drei hinterleuchteten Tasten blinken langsam, während das Gerät aufwärmt. Sobald die Tasten aufhören zu blinken und ständig leuchten, halten Sie die Taste **Espresso** drei Sekunden lang gedrückt. Die Tasse wird mit Wasser gefüllt. Warten Sie, bis kein Wasser mehr aus dem Gerät fließt (die drei Tasten leuchten auf).
9. Entleeren Sie die Tasse und stellen Sie sie erneut unter den Siebhalter. Positionieren Sie die Dampf-/Heißwasserdüse mithilfe des Hebels (Abb. 4) über der Tasse. Halten Sie die Taste **Cappuccino** 3 Sekunden lang gedrückt. Warten Sie, bis kein Wasser und Dampf mehr aus der Düse entweichen (die drei Tasten leuchten auf). Ihre Breville Prima Latte ist jetzt betriebsbereit. Wenn Sie mit der Dampf- oder Cappuccino oder Latte zubereiten wollen, müssen Sie jedoch zuerst den Milchbehälter mit Milch füllen.

Energiesparmodus

Wenn Sie das eingeschaltete Gerät 15 Minuten lang nicht nutzen, wechselt es in den Energiesparmodus und die Tastenbeleuchtung erlischt. Betätigen Sie eine beliebige Taste, um das Gerät wieder zu aktivieren.

AUSWAHL VON TASSEN UND KAFFEE

Wählen Sie die Tassengröße entsprechend der folgenden Tabelle:

Getränk	Größe	Symbol	Tassengröße
Espresso	Einfach		40 ml
	Doppelt		80 ml
Cappuccino	Einfach		180 ml
	Doppelt		300 ml
Latte	Einfach		350 ml
	Doppelt		450 ml

Möchten Sie eine kleinere Tasse verwenden, z. B. eine Mokkatasse, müssen Sie die Höheneinstellung (Abb. F) hervorziehen, und die Tasse darauf abstellen.

KAFFEE

Der Kaffee sollte frisch gemahlen sein. Dunkle französische oder italienische Röstungen sind für Espresso ideal. Bei kühler und trockener Lagerung in einem luftdicht verschlossenem Behälter bewahrt gemahlener Kaffee sein Aroma 7 - 8 Tage lang. Kaffeebohnen dagegen behalten ihr Aroma bei gleicher Lagerung über vier Wochen. Kaffeebohnen oder gemahlene Kaffee nie im Kühlschrank oder Tiefkühlfach aufbewahren.

Für einen guten Espresso ist es unerlässlich, den Kaffee richtig zu mahlen. Hierfür benötigen Sie Übung und eine gute Mühle.

- Richtig gemahlener Kaffee hat etwa die Konsistenz von Speisesalz.
- Ist der Kaffee zu fein gemahlen, fließt das Wasser nicht richtig durch den Kaffee. Mahlen Sie die Bohnen nie so fein, dass der Kaffee wie Pulver oder Mehl wirkt.
- Ist der Kaffee zu grob gemahlen, fließt das Wasser zu schnell durch den Kaffee und er wird schwach und blass.

TURN ON YOUR CREATIVITY™

Das Breville®-Team eröffnet Ihnen eine neue Welt, in der Ihrer Phantasie bei der Kreation neuer Speisen und Getränke keine Grenzen gesetzt sind. Der Weg ist nicht weit - nehmen Sie Ihren Computer, Ihr Tablet oder Ihr Smartphone und finden Sie auf unserer KOSTENLOSEN Website einzigartige Tipps und Rezepte, die Ihre Kreativität beflügeln. Besuchen Sie uns jetzt:

www.turnonyourcreativity.com

Turn  your creativity®

BEFÜLLEN DER TANKS

Wassertank: Füllen Sie den Wassertank nur mit kaltem Leitungswasser. Hierzu können Sie eine Wasserkerne verwenden oder den Tank herausnehmen und ihn unter dem Wasserhahn befüllen. Füllen Sie den Tank nur bis zur Markierung MAX. Schließen Sie dann den Deckel und setzen Sie den Tank wieder in das Gerät ein.

Milchbehälter: Für die Zubereitung von Cappuccino oder Latte müssen Sie den Milchbehälter füllen. Nehmen Sie den Behälter aus dem Gerät (Abb. G). Der Behälter sitzt sehr fest, so dass Sie ggf. kräftig ziehen müssen. Füllen Sie den Behälter maximal bis zur Markierung MAX mit Milch. Es wird empfohlen, nur so viel Milch einzufüllen, wie benötigt wird. Verwenden Sie immer gekühlte Milch, da diese am besten schäumt.

Setzen Sie den Behälter wieder ein. Der Milchbehälter sitzt sehr fest im Gerät; halten Sie dieses daher fest, während Sie den Milchbehälter mit angemessener Kraft in das Gerät schieben. Die **Tastenbeleuchtung für Cappuccino und Latte** funktioniert nur, wenn der Milchbehälter fest im Gerät sitzt.

Enthält der Milchbehälter nicht verwendete Milch, können Sie ihn aus dem Gerät entnehmen und in den Kühlschrank stellen. Oder entsorgen Sie die Milch und reinigen Sie den Behälter.

SIEBHALTER

Auswahl und Einsetzen des Siebs

Ihre Breville® PrimaLatte™ wird mit drei Sieben geliefert: für **einfachen Espresso, doppelten Espresso** und für die Verwendung von **E.S.E.-Pads**. Das 2-Tassen-Sieb kann für doppelte Espresso oder zwei einfache Espresso verwendet werden. Das Pad-Sieb ist nur für die Verwendung mit Pads mit einer Größe von 45 mm ausgelegt.

Richten Sie die Vertiefung am oberen Rand des Siebs an der Aussparung am Siebhalter aus (Abb. H). Drehen Sie das Sieb leicht nach links oder rechts, damit es nicht aus dem Siebhalter fällt (Abb. I).

Um das Sieb zu entnehmen, drehen Sie es wieder in die Ausgangsstellung und nehmen Sie das Sieb heraus.

Befüllen des Siebhalters



Stellen Sie sicher, dass Sieb und Siebhalter vollständig trocken sind. Benutzen Sie den Messlöffel (Abb. J), um den Filter mit frisch gemahlenem Kaffee zu füllen. Nehmen Sie für einen einfachen Espresso einen Messlöffel und für einen doppelten Espresso zwei Messlöffel voll. Drücken Sie den Kaffee mithilfe des flachen Endes des Messlöffels fest und gleichmäßig an (Abb. K). Bei richtig angedrücktem Kaffee sind noch etwa 3 mm bis zum Rand des Siebs frei (Abb. L).

Befreien Sie den Rand des Siebhalters von Kaffeerückständen, damit er beim Einsetzen nahtlos an den Brühkopf anschließt.

Wenn Sie E.S.E.-Pads verwenden, setzen Sie das Pad in das Pad-Sieb ein. Ist das Pad mit einer Lasche versehen, falten Sie diese so, dass sie nicht aus dem Sieb hervorsteht.

Einsetzen/Entfernen des Siebhalters

Führen Sie den Siebhalter unter den Brühkopf und richten Sie den Griff am Entriegelungssymbol () aus (Abb. M).



Führen Sie den Griff soweit wie möglich nach rechts, bis er am Verriegelungssymbol () ausgerichtet ist. Um den Siebhalter zu entfernen, drehen Sie den Griff wieder nach links, bis er am Entriegelungssymbol () ausgerichtet ist.

Leeren des Siebhalters

⚠ Vorsicht: Der Siebhalter ist HEISS!



Schieben Sie zum Entleeren des Siebhalters die Siebverriegelung über den Rand des Siebs und halten Sie diese dort mit dem Daumen fest (Abb. N). So können Sie den Siebhalter umdrehen und ausklopfen, um das benutzte Kaffeepulver zu entsorgen.

ZUBEREITEN VON ESPRESSO

1. Setzen Sie ein Sieb in den Siebhalter ein (1-Tassen-, 2-Tassen- oder Pad-Sieb).
2. Füllen Sie gemahlene Kaffee ein und drücken Sie ihn an, oder legen Sie ein Pad in das Pad-Sieb ein.
3. Befestigen Sie den Siebhalter am Brühkopf.
4. Stellen Sie eine geeignete Tasse unter den Brühkopf. Verwenden Sie hierbei ggf. die Höheneinstellung.
5. Drücken Sie die Taste **Espresso**. Wollen Sie einen einfachen Espresso zubereiten, drücken sie einmal. Das kleine Tassensymbol () leuchtet auf. Für einen doppelten Espresso drücken Sie die Taste zweimal. Das große Tassensymbol () leuchtet auf. Ihr Espresso wird gebrüht. Sobald der Brühvorgang beendet ist, leuchten alle drei Tasten auf.
6. Sie können den Brühvorgang jederzeit stoppen, indem Sie eine beliebige Taste drücken.



ZUBEREITEN VON CAPPUCINO

Cappuccino besteht aus etwa $\frac{1}{3}$ Espresso, $\frac{1}{3}$ heißer Milch und $\frac{1}{3}$ geschäumter Milch..

1. Setzen Sie ein Sieb in den Siebhalter ein. Für einen großen Cappuccino setzen Sie das 2-Tassen-Sieb ein, für alle anderen das 1-Tassen-Sieb oder das Pad-Sieb.
2. Füllen Sie gemahlene Kaffee ein und drücken Sie ihn an, oder legen Sie ein Pad in das Pad-Sieb ein.
3. Befestigen Sie den Siebhalter am Brühkopf.
4. Stellen Sie eine geeignete Tasse unter den Brühkopf.
5. Füllen Sie Milch in den Milchbehälter und führen Sie die Dampf-/Heißwasserdüse mithilfe des Hebels über die Tasse. Stellen Sie mit dem Dampf-/Heißwasserdrehregler ein, wie stark die Milch geschäumt werden soll. Für stark geschäumte Milch drehen Sie den Regler in Richtung des Pluszeichens (+). Soll die Milch nicht so stark geschäumt werden, drehen Sie den Regler in Richtung des Minuszeichens (-). Sie können die Stärke der Milchsäumung auch während des Brühvorgangs einstellen.
6. Drücken Sie die Taste **Cappuccino**. Für einen kleinen Cappuccino drücken Sie die Taste einmal. Das kleine Tassensymbol () leuchtet auf. Für einen großen Cappuccino drücken Sie die Taste zweimal. Das große Tassensymbol () leuchtet auf. Ihr Cappuccino wird gebrüht. Sobald der Brühvorgang beendet ist, leuchten alle drei Tasten auf.
7. Sie können den Brühvorgang jederzeit stoppen, indem Sie eine beliebige Taste drücken.

ZUBEREITEN VON LATTE

Latte besteht aus etwa $\frac{1}{4}$ Espresso und $\frac{3}{4}$ heißer Milch.

1. Setzen Sie ein Sieb in den Siebhalter ein. Für einen großen Latte setzen Sie das 2-Tassen-Sieb ein, für alle anderen das 1-Tassen-Sieb oder das Pad-Sieb.
2. Füllen Sie gemahlene Kaffee ein und drücken Sie ihn an, oder legen Sie ein Pad in das Pad-Sieb ein.
3. Befestigen Sie den Siebhalter am Brühkopf.
4. Stellen Sie eine geeignete Tasse unter den Brühkopf.
5. Füllen Sie Milch in den Milchbehälter und führen Sie die Dampf-/Heißwasserdüse mithilfe des Hebels über die Tasse. Stellen Sie mit dem Dampf-/Heißwasserdrehregler ein, wie stark die Milch geschäumt werden soll.
6. Drücken Sie die Taste **Latte**. Für einen kleinen Latte drücken Sie die Taste einmal. Das kleine Tassensymbol () leuchtet auf. Für einen großen Latte drücken Sie die Taste zweimal. Das große Tassensymbol () leuchtet auf. Ihr Latte wird gebrüht. Sobald der Brühvorgang beendet ist, leuchten alle drei Tasten auf.
7. Sie können den Brühvorgang jederzeit stoppen, indem Sie eine beliebige Taste drücken.

ZUBEREITEN ANDERER GETRÄNKE

Dank der variablen Brühfunktionen Ihres Breville Prima Latte können Sie ganz individuelle Getränke zubereiten. Sie können bis zu 230 ml Espresso aufbrühen und so viel oder wenig geschäumte Milch hinzufügen, wie Sie wünschen.

1. Wählen Sie ein Sieb und füllen Sie wie für Espresso oder Cappuccino den Kaffee ein. Wenn Sie eine große Menge Espresso aufbrühen wollen, benutzen Sie das 2-Tassen-Sieb, da der Espresso sonst sehr dünn schmeckt. Befestigen Sie den Siebhalter am Brühkopf.
2. Stellen Sie eine geeignete Tasse unter den Brühkopf.
3. Halten Sie die Taste **Espresso** drei Sekunden lang gedrückt. Der Brühvorgang startet. Wurde die gewünschte Menge gebrüht, drücken Sie die Taste **Espresso** erneut, um den Vorgang zu stoppen. Bitte beachten Sie, dass der Brühvorgang aus Sicherheitsgründen nach dem Brühen von etwa 230 ml automatisch gestoppt wird.

GESCHÄUMTE MILCH

Wenn Sie mehr geschäumte Milch in Ihrem Getränk wollen oder geschäumte Milch für andere Getränke zubereiten wollen, positionieren Sie die Dampf-/Heißwasserdüse über der Tasse und stellen Sie die gewünschte Stärke über den Dampf-/Heißwasserdrehregler ein. Halten Sie dann die Taste **Cappuccino** drei Sekunden lang gedrückt. Die Milch wird in die Tasse geschäumt. Wurde eine ausreichende Menge Milch geschäumt, drücken Sie die Taste **Cappuccino** erneut, um den Vorgang zu stoppen. Reinigen Sie die Dampf-/Heißwasserdüse nach jedem Gebrauch (siehe hierzu „Reinigen von Milchbehälter und Dampf-/Heißwasserdüse“).

CLEANING



Reinigen Sie Ihre Breville Prima Latte™ nach jedem Gebrauch, um einen optimalen Betrieb zu gewährleisten.

Allgemeine reinigung

- Schalten Sie die Maschine aus und trennen Sie sie von der Stromzufuhr.
- Wischen Sie das Gehäuse mit einem weichen, feuchten Tuch ab. Verwenden Sie keine scheuernden Reinigungsmittel oder Putzlappen. Nehmen Sie die Abtropfschublade und die Höheneinstellung heraus und leeren und spülen Sie diese.
- Nehmen Sie den Siebhalter heraus. Entsorgen Sie Kaffeereste oder Pads und nehmen Sie das Sieb aus dem Halter. Reinigen Sie beide mit warmem Seifenwasser und spülen Sie sie gut ab. **Reinigen Sie Siebe und Siebhalter nicht in der Spülmaschine.**
- Wischen Sie den Brühkopf mit einem feuchten Lappen oder Papiertuch ab.
- Setzen Sie den Siebhalter (ohne Sieb) ein, schließen Sie die Maschine wieder an und schalten Sie sie ein. Stellen Sie eine große Tasse unter den Brühkopf. Wenn die Beleuchtung nicht mehr blinkt, drücken Sie auf die Taste **Espresso** und lassen die Maschine einen Brühvorgang bis zum Ende durchführen.

Reinigen von Milchbehälter und Dampf-/Heißwasserdüse

Wenn Milch verwendet wird, ist es wichtig, die regelmäßige Reinigung des Milchtanks und Schaum Rohr für Hygiene.

- Stellen Sie eine große leere Tasse unter den Brühkopf und positionieren Sie die Dampf-/Heißwasserdüse darüber.
- Drehen Sie den Dampf-/Heißwasserdrehregler im Uhrzeigersinn bis zum Reinigungssymbol ().
- Halten Sie die Taste **Latte** drei Sekunden lang gedrückt, um den Reinigungsprozess für den Milchbehälter zu starten. Wenn der Reinigungsprozess abgeschlossen ist, entnehmen Sie den Milchbehälter aus dem Gerät und entfernen den Deckel.
- Entsorgen Sie nicht verwendete Milch und reinigen Sie den Behälter mit warmem Seifenwasser. Spülen Sie den Behälter gründlich. **Reinigen Sie den Milchbehälter oder die Deckel-/Dampfdüseneinheit nicht in der Spülmaschine.**

Reinigen des Wassertanks

Entnehmen Sie den Wassertank und leeren Sie das Wasser aus. **Reinigen Sie den Tank mit warmem Seifenwasser und spülen Sie ihn gut ab. Reinigen Sie den Wassertank nicht in der Spülmaschine.**

LAGERUNG

Leeren und reinigen Sie die Maschine wie im Abschnitt „Reinigung“ beschrieben. Befestigen Sie den Siebhalter während der Lagerung nicht am Brühkopf, die dies zu einer Abnutzung der Abdichtungen führen kann.

Alle 2 bis 3 Monate müssen Sie Ihre Breville® PrimaLatte™ entkalken. Wie oft dies geschehen muss, hängt davon ab, wie intensiv das Gerät genutzt wird und wie hart das Wasser ist. Anzeichen für eine erforderliche Entkalkung sind ein längerer Brühvorgang, geringerer Wasserfluss, weiße Ablagerungen, Tropfen im Bereich des Brühkopfs oder übermäßige Dampfentwicklung.

Wir empfehlen die Verwendung eines hochwertigen Entkalkungsprodukts, das speziell für Kaffeemaschinen und Plastikwasserkocher entwickelt wurde. Folgen Sie den Anweisungen des Herstellers.

1. Setzen Sie ein Sieb in den Siebhalter ein und befestigen Sie diesen dann am Brühkopf. Stellen Sie eine große Tasse unter den Brühkopf.
2. Lassen Sie die Entkalkungslösung durch das Gerät laufen, indem Sie zweimal auf die Taste Espresso drücken. Wiederholen Sie den Vorgang bei Bedarf.
3. Leeren und spülen Sie den Milchbehälter und setzen Sie ihn wieder ein. Drehen Sie den Dampf-/Heißwasserdrehregler im Uhrzeigersinn bis zum Reinigungssymbol (). Stellen Sie eine große Tasse unter den Brühkopf und positionieren Sie die Dampf-/Heißwasserdüse darüber. Halten Sie die Taste **Latte** drei Sekunden lang gedrückt, um den Reinigungsprozess zu starten. Warten Sie das Ende des Prozesses ab.
4. Ersetzen Sie die Entkalkungslösung im Wassertank durch kaltes Leitungswasser und wiederholen Sie die Schritte 2 und 3, bis alle Rückstände der Entkalkungslösung ausgespült wurden.

Problem	Mögliche Ursache	Lösung
Es kommt kein Kaffee aus der Maschine	Die Maschine ist nicht eingeschaltet	Maschine einschalten
	Es ist kein Wasser im Tank	Wassertank auffüllen
	Der Kaffee ist zu fein gemahlen	Kaffee in der richtigen Körnung mahlen
	Der Kaffee wurde zu fest angedrückt	Leeren Sie das Sieb und füllen Sie neuen Kaffee ein. Drücken Sie den Kaffee nicht so fest an
Kaffee läuft seitlich aus dem Siebhalter	Der Siebhalter wurde nicht vollständig bis in die Verriegelungsposition geschoben	Vollständig in die Verriegelungsposition drehen
	Kaffee verschmutzt die Ränder des Siebhalters	Kaffeerückstände abwischen
	Zu viel Kaffee im Siebhalter	Mit weniger Kaffee füllen
Milch schäumt nicht oder es kommt keine Milch aus der Dampf-/Heißwasserdüse	Kein Dampf mehr in der Maschine	Wassertank auffüllen
	Die Milch ist nicht kalt genug	Milch ausreichend kühlen. Beste Ergebnisse werden erzielt, wenn der Milchbehälter ebenfalls gekühlt wird.
	Die Dampf-/Heißwasserdüse ist blockiert	Folgen Sie den Anweisungen zum Reinigen der Dampf-/Heißwasserdüse
Kaffee läuft zu schnell aus	Der Kaffee ist zu grob gemahlen	Verwenden Sie eine feinere Körnung
	Nicht genug Kaffee im Siebhalter	Verwenden Sie mehr Kaffee
Der Kaffee ist zu dünn	Doppelter Espresso wurde mit dem 1-Tassen-Sieb zubereitet	2-Tassen-Sieb verwenden
	Der Kaffee ist zu grob gemahlen	Verwenden Sie eine feinere Körnung
Tastenbeleuchtung blinkt im Wechsel	Wassertank leer	Wassertank auffüllen
Die drei Tasten leuchten nicht	Milchbehälter wurde nicht richtig eingesetzt	Der Milchbehälter sitzt sehr fest im Gerät; halten Sie dieses daher fest, während Sie den Milchbehälter mit angemessener Kraft in das Gerät schieben. Die Tastenbeleuchtung für Cappuccino und Latte funktioniert nur, wenn der Milchbehälter fest im Gerät sitzt.

Bewahren Sie bitte unbedingt den Kaufbeleg auf. Dieser für die Geltendmachung von Garantieansprüchen zwingend erforderlich.

Die in diesem Dokument beschriebene Gerätegarantie gilt für einen Zeitraum von 2 Jahren ab Kaufdatum.

Sollte das Gerät entgegen aller Erwartungen innerhalb dieses Zeitraums aufgrund eines Konzeptions- oder Herstellungsfehlers nicht mehr einwandfrei funktionieren, können Sie es zusammen mit dem Kaufbeleg und einer Kopie dieses Garantiebelegs am Kaufort abgeben.

Die aus dieser Garantie erwachsenden Ansprüche und Leistungen sind als Ergänzung zu Ihren gesetzlichen Ansprüchen anzusehen. Diese werden von dieser Garantie nicht beeinträchtigt. Diese Bedingungen können ausschließlich durch Jarden Consumer Solutions (Europe) Limited ("JCS (Europe)") geändert werden.

JCS (Europe) verpflichtet sich innerhalb der Garantiedauer zur kostenlosen Reparatur oder zum kostenlosen Austausch des Geräts bzw. von Geräteteilen, die nachweislich nicht ordnungsgemäß funktionieren. Es gelten jedoch folgende Voraussetzungen:

- Sie müssen den Händler oder JCS (Europe) unverzüglich über das Problem informieren.
- An dem Gerät wurden keinerlei Änderungen vorgenommen, es wurde nur bestimmungsgemäß eingesetzt, nicht beschädigt und nicht von Personen repariert, die von JCS (Europe) nicht autorisiert wurden.

Mängel, die auf unsachgemäße Nutzung, Beschädigung, nicht zugelassene elektrische Spannung, Naturgewalten, Ereignisse außerhalb der Kontrolle durch JCS (Europe), Reparaturen oder Änderungen durch Personen, die von JCS (Europe) nicht autorisiert wurden, oder Nichtbeachtung der Nutzungsanweisungen zurückzuführen sind, werden von dieser Garantie nicht abgedeckt. Außerdem sind durch normale Gebrauchsabnutzung entstandene Mängel, wie beispielsweise geringfügige Verfärbungen und Kratzer, von dieser Garantie ausgenommen. Die im Rahmen dieser Garantie eingeräumten Rechte gelten ausschließlich für den ursprünglichen Käufer und dürfen nicht auf die kommerzielle oder kommunale Nutzung ausgedehnt werden.

Falls Ihr Gerät mit einer länderspezifischen Garantie oder Gewährleistung geliefert wurde, sollten Sie sich nach deren Bedingungen und nicht nach dieser Garantie richten. Nötigenfalls kann Ihnen der örtliche Vertragshändler weitere Informationen geben.

Elektrische Altgeräte dürfen nicht über den Hausmüll entsorgt werden. Geben Sie, falls möglich, diese Geräte bei geeigneten Rücknahmestellen ab. Wenn Sie weitere Informationen zur Rücknahme und Entsorgung von Elektrogeräten erhalten möchten, senden Sie bitte eine E-Mail an die Adresse enquiriesEurope@jardencs.com.

Jarden Consumer Solutions (Europe) Limited
5400 Lakeside
Cheadle Royal Business Park
Cheadle
SK8 3GQ
UK

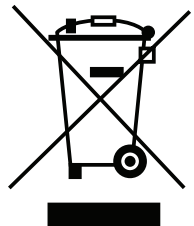

INSTRUCCIONES IMPORTANTES DE SEGURIDAD. LÉALAS DETENIDAMENTE Y CONSÉRVELAS PARA CONSULTARLAS EN EL FUTURO

Este aparato puede ser utilizado por niños a partir de 8 años de edad y por personas con disminución de capacidades físicas, sensoriales o mentales o sin experiencia ni conocimientos si reciben supervisión o instrucciones relativas al uso seguro del aparato y comprenden los riesgos que implica. Los niños no deben jugar con el aparato. La limpieza y el mantenimiento de usuario no deben ser realizados por niños a no ser que tengan 8 años o más y lo hagan con supervisión. Mantenga el aparato y su cable fuera del alcance de niños menores de 8 años.

Nunca llene el aparato por encima de la marca MAX.

Si el cable de alimentación está dañado, deberá ser sustituido por el fabricante, su agente de servicio técnico o personas que cuenten con una cualificación equivalente para evitar posibles riesgos.

- △ Nunca sumerja parte alguna del aparato, el cable de alimentación o el conector en agua ni en ningún otro líquido.
- △ Asegúrese de que el aparato está apagado y desconectado de la toma eléctrica después de usarlo y antes de limpiarlo o de instalar/retirar accesorios o piezas.
- △ No utilice el aparato si este se ha caído al suelo o presenta signos visibles de daños o goteo.
- △ No utilice nunca el aparato para ningún fin distinto de aquel para el que ha sido diseñado. Este aparato es para uso doméstico exclusivamente. No utilice este aparato al aire libre.
- △ Nunca permita que el cable de alimentación quede colgando del borde de una superficie de trabajo, que entre en contacto con superficies calientes, que presente nudos o que quede atrapado.
- △ Este aparato no debe colocarse sobre superficies que puedan estar calientes (como una cocina eléctrica o de gas) ni en las proximidades de estas.
- △ Utilice siempre el aparato sobre una superficie estable, segura, seca y horizontal.
- △ Coloque siempre el depósito de agua correctamente y cierre la tapa.
- △ **Nunca** retire el portafiltro mientras prepara café. Asegúrese **siempre** de que están encendidas las luces de los tres botones antes de retirar el portafiltro. Tenga cuidado al retirar el portafiltro, ya que estará **caliente**. Sujételo siempre por el asa.
- △ No retire el depósito de agua ni el de leche hasta que la unidad haya dejado de preparar café y/o espuma.
- △ **PRECAUCIÓN** Para evitar posibles quemaduras u otras lesiones ocasionadas por el vapor y el agua caliente, así como daños en la unidad, no retire nunca el depósito de agua, el depósito de leche o el portafiltro mientras el aparato esté preparando café o espuma de leche. Espere a que el ciclo de infusión haya terminado para retirar cualquiera de estas piezas.

PIEZAS Y CONTROLES

- | | |
|--|---|
| 1. Cabezal infusor | 11. Depósito de leche |
| 2. Tubo de espuma de leche | 12. Interruptor de encendido/apagado (en el lateral de la unidad) |
| 3. Bandeja de ajuste de la altura | 13. Filtro para café sencillo |
| 4. Bandeja de goteo y cubierta | 14. Filtro para café doble |
| 5. Depósito de agua (en la parte posterior de la unidad) | 15. Filtro para monodosis ESE |
| 6. Botón Espresso | 16. Bloqueo del filtro |
| 7. Botón Cappuccino | 17. Portafiltro |
| 8. Botón Latte | 18. Cuchara de medida/compresor |
| 9. Control de espuma | |
| 10. Palanca del tubo de espuma | |

PRIMEROS PASOS (IMPORTANTE)

Antes de usar la cafetera Breville® PrimaLatte™, deberá limpiarla y prepararla como se indica a continuación.







1. Retire todo el embalaje, adhesivos o etiquetas.
2. Extraiga el depósito de agua y luego retire el tapón rojo de transporte de la parte inferior del depósito. Deseche el tapón (fig. A).
3. Lave el depósito de agua, el depósito de leche, el portafiltro, los filtros y la cuchara de medida con agua caliente y jabón. Enjuague bien todas estas piezas.
4. Llene el depósito de agua con agua del grifo fría (fig. B). No supere la marca MAX. Vuelva a colocar el depósito.
5. Llene el depósito de leche con agua del grifo fría (fig. C). No supere la marca MAX. Vuelva a colocar el depósito. El espacio para colocar el depósito de leche es muy ajustado, por lo que tendrá que sujetar la unidad principal para poder aplicar la fuerza suficiente para que este depósito llegue hasta el fondo. El botón **Cappuccino** y el botón **Latte solo se iluminarán** si el depósito de leche está correctamente instalado.
6. Coloque uno de los filtros en el portafiltro, luego ajuste el filtro al cabezal infusor y bloquéelo (consulte Utilización del portafiltro para obtener más información). Coloque una taza grande (de aproximadamente 250 – 300 ml) debajo del portafiltro (fig. D).
7. Conecte la máquina de café Breville Prima Latte a una toma eléctrica y coloque el interruptor de encendido/apagado en la posición de encendido (I).
8. Las luces de los tres botones parpadearán lentamente mientras la unidad se calienta. Cuando dejen de parpadear y permanezcan encendidas, mantenga pulsado el botón **Espresso** durante 3 segundos. El agua fluirá hasta la taza. Espere a que deje de caer agua (se iluminarán los tres botones).
9. Vacíe la taza y vuelva a colocarla debajo del portafiltro. Coloque el tubo de espuma de leche sobre la taza empleando la palanca del tubo de espuma de leche (Fig. E). Mantenga pulsado el botón **Cappuccino** durante 3 segundos. Espere a que deje de fluir vapor y agua del tubo de espuma (se iluminarán los tres botones). La máquina de café Breville Prima Latte ya está lista para usar, aunque deberá llenar de leche el depósito de leche si va a hacer café Cappuccino o Latte o va a utilizar el espumador de leche.

Modo de inactividad

Si no usa la unidad durante 15 minutos, esta entrará en modo de inactividad y se apagarán los tres botones. Pulse cualquier botón para reactivarla.

SELECCIÓN DE LA TAZA Y EL CAFÉ

Seleccione la taza siguiendo esta tabla:

Bebida	Tamaño	Icono	Tamaño de taza
Espresso	Sencillo		40 ml
	Doble		80 ml
Cappuccino	Sencillo		180 ml
	Doble		300 ml
Latte	Sencillo		350 ml
	Doble		450 ml

Para utilizar una taza más pequeña, como una taza de café solo, deberá extender la bandeja de ajuste de la altura (fig. F) y colocar la taza sobre ella.

CAFÉ

El café debe estar recién molido y ser de tueste oscuro (el tueste francés o italiano es ideal para el café espresso). El café molido conserva su sabor durante 7-8 días si se almacena en un contenedor hermético situado en un lugar fresco y oscuro. Los granos de café mantienen su sabor durante 4 semanas si se almacenan del mismo modo. Nunca refrigere ni congele granos de café o café molido.

Moler el café correctamente resulta esencial para conseguir un buen espresso y requiere algo de práctica. Utilice un molinillo de calidad para obtener un resultado óptimo.

- El café correctamente molido tiene el aspecto de la sal de mesa.
- Si se muele demasiado fino, el agua no fluirá correctamente a través del café. Evite moler el café hasta que este tenga la consistencia de la harina.
- Si el café molido es demasiado grueso, el agua fluirá demasiado rápido a través del café, con lo que el café tendrá un sabor débil y un color claro.

TURN ON YOUR CREATIVITY™

Deje que el equipo de Breville® fomente su creatividad abriéndole la puerta al inagotable mundo de los alimentos y las bebidas. No tiene que ir muy lejos —solo a su ordenador, tablet o móvil— para descubrir nuestro sitio web GRATUITO con los mejores consejos y recetas para inspirar su imaginación. Únase ya a nosotros en:

www.turnonyourcreativity.com

Turn  your creativity®

LLENADO DE LOS DEPÓSITOS

Depósito de agua: Llene el depósito de agua con agua del grifo fría solamente. Puede llenar el depósito de agua empleando una jarra o extraerlo y llenarlo debajo del grifo. Nunca lo llene por encima de la marca MAX. Cierre la tapa después de llenar el depósito y colóquelo ajustándolo correctamente en su sitio.

Depósito de leche: Si está preparando café Cappuccino o Latte (café con leche), deberá llenar el depósito de leche. Saque el depósito de la unidad (fig. G). El depósito encaja de forma muy ajustada, por lo que es posible que tenga que tirar con fuerza. Vierta leche en el depósito sin superar la marca MAX. Es aconsejable añadir solo la cantidad de leche que vaya a necesitarse. Utilice siempre leche refrigerada, ya que esta permite obtener una mejor espuma.

Vuelva a colocar el depósito empujándolo firmemente en su sitio. El espacio para colocar el depósito de leche es muy ajustado, por lo que tendrá que sujetar la unidad principal para poder aplicar la fuerza suficiente para que este depósito llegue hasta el fondo. El botón **Cappuccino** y el botón **Latte solo se iluminarán** si el depósito de leche está correctamente instalado.

Puede conservar la leche que no haya consumido en el propio depósito de leche retirándolo y metiéndolo en el frigorífico. Como alternativa, tire la leche que no haya consumido y lave el depósito después de usarlo.

UTILIZACIÓN DEL PORTAFILTRO

Selección y colocación de un filtro

La máquina de café Breville® PrimaLatte™ se suministra con tres filtros, para café **sencillo**, café **doble** y **monodosis** ESE (Easy Serving Espresso). El filtro para café doble puede utilizarse para un café doble o para dos cafés sencillos. El filtro para monodosis está diseñado para su uso con monodosis de 45 mm exclusivamente.

Ajuste el filtro alineando el saliente del filtro con la muesca del borde del portafiltro (fig. H). Gire el filtro ligeramente hacia la izquierda o hacia la derecha para impedir que se caiga (fig. I).

Para retirar el filtro, gírelo para volver a alinear el saliente con la muesca y levante el filtro.

Llenado del portafiltro

Asegúrese de que el filtro y el portafiltro están completamente secos. Llene el filtro con café molido empleando la cuchara de medida (fig. J). Utilice una sola cucharada para un café sencillo o dos cucharadas para uno doble. Utilice el extremo plano de la cuchara para comprimir el café firmemente y de manera uniforme (fig. K). El café debe quedar aproximadamente 3 mm por debajo del borde del filtro tras comprimirlo correctamente (fig. L).

Retire el café sobrante del borde del portafiltro para que este quede correctamente sellado cuando el portafiltro se ajuste al cabezal infusor.

Si utiliza monodosis ESE, coloque la monodosis en el filtro para monodosis. Si la monodosis presenta una pestaña o lengüeta, dóblela hacia el interior del filtro para que no sobresalga.

Ajuste/extracción del portafiltro

Sitúe el portafiltro debajo del cabezal infusor con el asa alineado con el símbolo de desbloqueo (☞) de la unidad (fig. M).

Mueva el asa hacia la derecha hasta que se detenga, con lo que quedará alineado con el símbolo de bloqueo (☞) de la unidad. Para retirar el portafiltro, mueva el asa hacia la izquierda hasta que quede alineado con el símbolo de desbloqueo (☞).

Vaciado del portafiltro

⚠ **Precaución: El portafiltro estará CALIENTE: tenga cuidado al manipularlo.**

Para sacar el café usado del portafiltro, sitúe el bloqueo del filtro sobre el borde del filtro y manténgalo sujeto con el pulgar (fig. N). De este modo sujetará el filtro y podrá invertir y dar golpecitos al portafiltro para que salga el café usado.



CÓMO PREPARAR CAFÉ ESPRESSO

1. Coloque un filtro en el portafiltro (sencillo, doble o monodosis).
2. Añada el café molido y comprímalo o, si utiliza monodosis, coloque una monodosis en el filtro para monodosis.
3. Ajuste el portafiltro al cabezal infusor.
4. Coloque una taza que resulte adecuada debajo del cabezal infusor. Utilice la bandeja de ajuste de la altura si es preciso.
5. Pulse el botón **Espresso**. Si está haciendo café sencillo, púlselo una vez. Se iluminará el icono de taza pequeña (☞). Para hacer un café doble, pulse el botón dos veces. Se iluminará el icono de taza grande (☞). Se preparará el café Espresso y, cuando haya terminado el ciclo de infusión, se iluminarán los tres botones.
6. Puede detener el proceso de infusión en cualquier momento pulsando cualquier botón.

CÓMO PREPARAR UN CAPUCCINO



El café Cappuccino consta de aproximadamente $\frac{1}{3}$ de café Espresso, $\frac{1}{3}$ de leche caliente y $\frac{1}{3}$ de espuma de leche.

1. Coloque un filtro en el portafiltro. Para hacer un Cappuccino grande, coloque el filtro para café doble. En caso contrario, utilice el filtro para café sencillo o el filtro para monodosis.
2. Añada el café molido y comprímalo o, si utiliza monodosis, coloque una monodosis en el filtro para monodosis.
3. Ajuste el portafiltro al cabezal infusor.
4. Coloque una taza que resulte adecuada debajo del cabezal infusor.
5. Añada leche al depósito de leche y luego coloque el tubo de espuma sobre la taza empleando la palanca. Ajuste la cantidad de espuma requerida empleando el control de espuma. Para obtener más espuma, gire el control en dirección al signo + (más). Para obtener menos espuma, gírelo en dirección al signo - (menos). También puede ajustar la cantidad de espuma durante el ciclo de infusión.

6. Pulse el botón **Cappuccino**. Para hacer un Cappuccino pequeño, púselo una vez. Se iluminará el icono de taza pequeña (). Para hacer un Cappuccino grande, pulse el botón dos veces, con lo que se iluminará el icono de taza grande (). Se preparará el café Cappuccino y, cuando haya terminado el ciclo de infusión, se iluminarán los tres botones.
7. Puede detener el proceso de infusión en cualquier momento pulsando cualquier botón.

CÓMO PREPARAR CAFÉ LATTE

El café Latte consta de aproximadamente $\frac{1}{4}$ de café Espresso y $\frac{3}{4}$ de leche caliente.

1. Coloque un filtro en el portafiltro. Para hacer un café Latte grande, coloque el filtro para café doble. En caso contrario, utilice el filtro para café sencillo o el filtro para monodosis.
2. Añada el café molido y comprímalo o, si utiliza monodosis, coloque una monodosis en el filtro para monodosis.
3. Ajuste el portafiltro al cabezal infusor.
4. Coloque una taza que resulte adecuada debajo del cabezal infusor.
5. Añada leche al depósito de leche y luego coloque el tubo de espuma sobre la taza empleando la palanca. Ajuste la cantidad de espuma requerida empleando el control de espuma.
6. Pulse el botón **Latte**. Para preparar un Latte pequeño, púselo una vez. Se iluminará el icono de taza pequeña (). Para preparar un Latte grande, pulse el botón dos veces, con lo que se iluminará el icono de taza grande (). Se preparará el café Latte y, cuando haya terminado el ciclo de infusión, se iluminarán los tres botones.
7. Puede detener el proceso de infusión en cualquier momento pulsando cualquier botón.

CÓMO PREPARAR BEBIDAS PERSONALIZADAS

Puede preparar bebidas a su gusto empleando las funciones de infusión personalizada de Breville® PrimaLatte™. Estas le permiten preparar hasta 230 ml de café espresso y añadir la cantidad de espuma de leche que desee.

1. Seleccione el filtro y añada café del mismo modo que lo haría para preparar Espresso o Cappuccino. Si va a preparar una gran cantidad de Espresso, deberá utilizar el filtro doble, ya que, de lo contrario, el sabor será poco intenso. Ajuste el portafiltro al cabezal infusor.
2. Coloque una taza que resulte adecuada debajo del cabezal infusor.
3. Mantenga pulsado el botón **Espresso** durante 3 segundos. Comenzará la infusión. Cuando se haya preparado la cantidad deseada, pulse el botón **Espresso** de nuevo para detener la infusión. Tenga en cuenta que, por motivos de seguridad, la infusión se detendrá automáticamente una vez preparados 230 ml aproximadamente.

LECHE CON ESPUMA

Si desea añadir más leche con espuma o preparar leche con espuma para diferentes tipos de bebidas, sitúe el tubo de espuma sobre la taza y establezca el control de espuma a su gusto. Seguidamente, mantenga pulsado el botón **Cappuccino** durante 3 segundos. Se dispensará leche con espuma en la taza. Cuando tenga suficiente leche con espuma, pulse el botón **Cappuccino** de nuevo para detener la unidad. Limpie el tubo de espuma después de cada uso (consulte Limpieza del depósito de leche/tubo de espuma).

limpieza y almacenamiento

LIMPIEZA



Para obtener un rendimiento óptimo, limpie la máquina Breville® PrimaLatte™ después de cada uso.

Limpieza general

- Apague la unidad y desenchúfela.
- Pase un paño suave y húmedo por la carcasa. No utilice agentes limpiadores abrasivos ni estropajos. Retire, vacíe y enjuague la bandeja de goteo y la bandeja de ajuste de la altura.
- Retire el portafiltro. Deseche el café usado o la monodosis y extraiga el filtro del portafiltro. Lave ambos artículos en agua caliente con jabón y enjuáguelos a conciencia. **No lave los filtros o el portafiltro en el lavavajillas.**
- Pase un paño o una toalla de papel húmedo por el cabezal infusor.
- Vuelva a colocar el portafiltro (sin ningún filtro en su interior) y conecte y encienda la unidad. Coloque una taza grande debajo del cabezal infusor. Cuando se detengan las luces, pulse el botón **Espresso** y deje que la unidad realice un ciclo de infusión hasta que se detenga.

Limpieza del depósito de leche/tubo de espuma

Cuando la leche se utiliza, es importante limpiar regularmente el depósito de la leche y el tubo de espuma para la higiene

- Coloque una taza grande vacía debajo del cabezal infusor y sitúe sobre ella el tubo de espuma.
- Gire el control de espuma totalmente en sentido horario hacia la posición de limpieza ()
- Mantenga pulsado el botón **Latte** durante 3 segundos para activar el ciclo de limpieza del depósito de leche. Deje que termine el ciclo de limpieza y luego extraiga el depósito de leche de la unidad y retire la tapa del depósito de leche.
- Deseche la leche sobrante y luego lave el depósito y la tapa en agua caliente con jabón. Enjuague bien todas estas piezas. **No lave el depósito de leche ni el módulo de tapa/tubo de espuma en el lavavajillas.**

Limpieza del depósito de agua

Retire el depósito de agua y vacíe el agua sobrante. Lave el depósito en agua caliente con jabón y enjuáguelo a conciencia. **No lave el depósito de agua en el lavavajillas.**

ALMACENAMIENTO

Vacíe y luego limpie la unidad como se describe en la sección Limpieza. No almacene la unidad con el portafiltro ajustado al cabezal infusor, ya que ello ocasionará daños en el sellado con el paso del tiempo.

Deberá limpiar la cal de la unidad Breville® PrimaLatte™ cada 2-3 meses aproximadamente (esta frecuencia puede variar en función de la dureza del agua y de la frecuencia de uso). Los síntomas que indican que debe limpiar la cal son que el proceso de infusión sea más lento, que el flujo de agua se reduzca, que se formen depósitos blancos o goteo alrededor del cabezal infusor o que salga vapor en exceso.

Recomendamos utilizar un producto de limpieza de la cal diseñado específicamente para máquinas de café y hervidores de agua de plástico. Siga las instrucciones del fabricante.

1. Coloque un filtro y luego ajuste el portafiltro a la unidad. Coloque una taza grande debajo del cabezal infusor.
2. Realice un ciclo de infusión con la solución de limpieza de la cal pulsando el botón **Espresso** dos veces. Repita el proceso si es preciso.
3. Enjague y vacíe el depósito de leche y luego vuelva a colocarlo. Gire el control de espuma totalmente en sentido horario hacia la posición de limpieza (☒). Coloque una taza grande debajo del cabezal infusor y sitúe sobre ella el tubo de espuma. Mantenga pulsado el botón **Latte** durante 3 segundos para activar el ciclo de limpieza. Deje que termine el ciclo de limpieza.
4. Sustituya la solución de limpieza de la cal del depósito de agua por agua por agua del grifo fría y repita los pasos 2 y 3 tantas veces como sea necesario para eliminar cualquier resto del producto de limpieza de la cal.

solución de problemas

Problema	Causa posible	Solución
No sale café	La unidad no está encendida	Encienda la unidad
	No hay agua en el depósito	Rellene el depósito de agua
	El café está molido en exceso	Muela el café hasta obtener la consistencia correcta
	El café está demasiado apretado	Vacíe y vuelva a llenar el filtro. Aplique menor presión al comprimir el café
Sale café alrededor de los bordes del portafiltro	No se ha girado por completo el portafiltro hasta la posición de bloqueo	Gírelo por completo hasta la posición de bloqueo
	El café ensucia los bordes del portafiltro	Limpie el café sobrante
	Hay demasiado café en el portafiltro	Rellénelo con menos café
La leche no sale con espuma o no sale por el tubo de espuma	La unidad no genera vapor	Rellene el depósito de agua
	La leche no está suficientemente caliente	Enfríe la leche correctamente. Para obtener un resultado óptimo, enfríe el depósito de leche también
	El tubo de espuma está bloqueado	Siga las instrucciones para limpiar el tubo de espuma
El café sale demasiado rápido	El café molido es demasiado grueso	Utilice un café más molido
	No hay suficiente café en el portafiltro	Utilice más café
El café sale demasiado claro	Uso del filtro de café sencillo para un Espresso doble	Utilice el filtro de café doble
	El café molido es demasiado grueso	Utilice un café más molido
Las luces de los botones parpadean alternativamente	El depósito de agua está vacío	Rellene el depósito de agua
No se iluminan las luces de los tres botones	El depósito de leche no está totalmente ajustado	El espacio para colocar el depósito de leche es muy ajustado, por lo que tendrá que sujetar la unidad principal para poder aplicar la fuerza suficiente para que este depósito llegue hasta el fondo. El botón Cappuccino y el botón Latte solo se iluminarán si el depósito de leche está correctamente instalado.

Guarde este recibo ya que lo necesitará para cualquier reclamación dentro de esta garantía.

Este producto tiene una garantía de 2 años desde la fecha de compra tal como se describe en este documento.

Durante este período de garantía, en el improbable caso de que el aparato ya no funcione debido a un fallo de diseño o fabricación, devuélvalo al lugar donde lo compró con su recibo de caja y una copia de esta garantía.

Los derechos y ventajas de esta garantía son adicionales a sus derechos estatutarios, que no se verán afectados por esta garantía. Sólo Jarden Consumer Solutions (Europe) Limited ("JCS (Europe)") tiene derecho a cambiar estos términos.

JCS (Europe) se compromete, durante el período de garantía, a reparar o cambiar el aparato, o cualquier parte del aparato que no funcione correctamente, de manera gratuita siempre que:

- Informe inmediatamente al establecimiento de compra o a JCS (Europe) del problema; y
- No se haya modificado el aparato de ninguna forma ni se haya sometido a daños, uso indebido, mal uso o reparación por cualquier otra persona no autorizada por JCS (Europe).

Los fallos que se produzcan por uso indebido, daños, mal uso, uso con un voltaje incorrecto, desastres naturales, acontecimientos que escapan al control de JCS (Europe), reparaciones o modificaciones realizadas por una persona no autorizada por JCS (Europe) o por no seguir las instrucciones de uso no están cubiertas por esta garantía. Además, el desgaste o deterioro debidos al uso normal, incluidos, sin limitación, los arañazos y las pequeñas decoloraciones no están cubiertos por esta garantía.

Los derechos de esta garantía sólo se aplicarán al comprador original y no se cubrirán el uso comercial o comunitario.

Si el aparato incluye una garantía específica de algún país, consulte los términos y condiciones de dicha garantía en sustitución de la presente garantía, o póngase en contacto con el comerciante autorizado de su localidad para obtener más información.

Los productos eléctricos desechados no se deben eliminar con la basura doméstica. Recíclelos donde existan instalaciones para tal fin. Envíenos un mensaje de correo electrónico a enquiriesEurope@jardencs.com para obtener más información sobre WEEE y el reciclaje.

Jarden Consumer Solutions (Europe) Limited
5400 Lakeside
Cheadle Royal Business Park
Cheadle
SK8 3GQ
UK

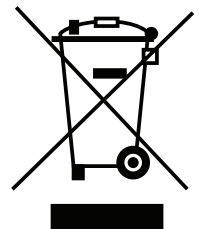

INSTRUÇÕES DE SEGURANÇA IMPORTANTES. LEIA COM ATENÇÃO E GUARDE-AS PARA REFERÊNCIA FUTURA

Este aparelho pode ser utilizado por crianças com idades a partir dos 8 anos e pessoas com capacidades físicas, sensoriais e mentais reduzidas, ou falta de experiência e conhecimento, desde que lhes tenha sido fornecida supervisão ou instruções relativas à utilização segura do aparelho e que tenham compreendido os perigos envolvidos. As crianças não devem brincar com o aparelho. A limpeza e manutenção feitas pelo utilizador não devem ser feitas por crianças, exceto se tiverem mais de 8 anos e forem supervisionadas. Mantenha o aparelho e respetivo cabo elétrico fora do alcance de crianças com menos de 8 anos de idade.

Nunca encha o aparelho acima da marcação de MAX.

Se o cabo de alimentação estiver danificado, deve ser substituído pelo fabricante, o respetivo agente de assistência ou pessoas semelhantes qualificadas, a fim de evitar acidentes.

- △ Nunca submerja qualquer parte do utensílio ou cabo e ficha de alimentação em água ou qualquer outro líquido.
- △ Certifique-se de que o aparelho está desligado e a ficha desligada da tomada elétrica antes de o limpar ou encaixar/retirar acessórios ou peças.
- △ Não utilize o aparelho, caso ele tenha caído ou se tiver sinais visíveis de danos ou de derrame.
- △ Nunca utilize este aparelho com outro objetivo que não aquele para o qual foi criado. Este aparelho serve apenas para utilização doméstica. Não utilize este aparelho em espaços exteriores.
- △ Nunca permita que o cabo de alimentação fique pendurado na extremidade do balcão, em contacto com superfícies quentes ou que fique enlaçado, preso ou entalado.
- △ Este utensílio não deve ser colocado sobre ou junto a qualquer potencial fonte de calor (como fornos a gás ou elétricos).
- △ Utilize sempre o aparelho numa superfície estável, segura, seca e nivelada.
- △ Volte a montar o depósito de água sempre de forma correta e feche a tampa.
- △ **Nunca** remova o suporte de filtro enquanto prepara o café. Certifique-se **sempre** de que as três luzes de botão estão acesas antes de remover o suporte de filtro. Tenha cuidado ao remover o suporte de filtro, porque este estará **quente**. Agarre sempre pelo pega.
- △ Não retire o depósito de água ou de leite até a unidade ter parado a preparação e/ou espuma.
- △ **CUIDADO** A fim de evitar possíveis queimaduras, escaldaduras ou outras ferimentos provocados por vapor e água quente, ou danos na unidade, nunca remova o depósito de água, o depósito de leite ou o suporte de filtro enquanto a unidade estiver a preparar café ou espuma de leite. Espere até o ciclo de preparação estar terminado antes de remover qualquer uma destas partes.

PEÇAS E CONTROLOS

- | | |
|---|---|
| 1. Cabeça de preparação | 10. Braço do tubo de espuma |
| 2. Tubo de espuma de leite | 11. Depósito de leite |
| 3. Bandeja de altura ajustável | 12. Interruptor de ligar/desligar (na lateral da unidade) |
| 4. Tampa e bandeja de gotejamento | 13. Filtro de dose individual |
| 5. Depósito de água (na parte de trás da unidade) | 14. Filtro de dose dupla |
| 6. Botão de Espresso | 15. Filtro de pastilha ESE |
| 7. Botão de Cappuccino | 16. Bloqueio de filtro |
| 8. Botão de Latte | 17. Suporte de filtro |
| 9. Controlo de espuma | 18. Colher/doseador |

PRIMEIROS PASSOS IMPORTANTES

Antes de utilizar a sua Breville® PrimaLatte™ precisa de a limpar e depois afinar, seguindo os passos abaixo.







1. Remova qualquer embalagem, autocolantes ou etiquetas.
2. Remova o depósito de água, depois remova a tampa de envio vermelha da parte de baixo do depósito. Deite fora a tampa (imag. A).
3. Lave o depósito de água, de leite, o suporte de filtro, ou filtros e colher de medição com água quente e detergente. Enxágue bem.
4. Encha o depósito de água com água fria da torneira (imag. B). Não ultrapasse a marcação de MÁX. Volte a encaixar o depósito.
5. Encha o depósito de leite com água fria da torneira (imag. C). Não ultrapasse a marcação de MÁX. Volte a encaixar o depósito. O depósito de leite tem um encaixe justo e terá de agarrar a unidade principal a fim de aplicar força suficiente para encaixar o depósito de forma perfeita. As luzes dos botões **Cappuccino** e **Latte apenas se acendem** quando o depósito de leite estiver perfeitamente encaixado.
6. Encaixe um dos filtros no suporte de filtro, depois encaixe e bloqueie o suporte de filtro na cabeça de preparação - veja como utilizar o suporte de filtro para mais informação. Coloque um copo grande (cerca de 250 – 300 ml) por baixo do suporte de filtro (imag. D).
7. Ligue a sua Breville Prima Latte a uma tomada elétrica e mude o interruptor de ligado/desligado para ligado (I).
8. As luzes dos três botões irão piscar lentamente enquanto a unidade está a aquecer. Assim que elas pararem de piscar e permanecerem acesas, mantenha premido o botão **Espresso** durante 3 segundos. A água irá encher o copo. Espere até a água parar de correr (os três botões irão acender).
9. Esvazie o copo e volte a colocá-lo por baixo do suporte de filtro. Coloque o tubo de espuma de leite sobre o copo utilizando o braço do tubo de espuma de leite (Imag. E). Mantenha premido o botão **Cappuccino** durante 3 segundos. Espere até o vapor e a água pararem de correr do tubo de espuma (os três botões irão acender). A sua Breville® PrimaLatte™ está agora pronta para ser utilizada. Contudo, terá de encher o depósito de leite com leite se for fazer bebidas Cappuccino ou Latte ou utilizar a função de espuma de leite.

Modo de suspensão

Se deixar a unidade ligada durante 15 minutos sem a utilizar, esta irá entrar em modo de suspensão e as três luzes de botão irão apagar-se. Prima qualquer botão para a reativar.

SELEÇÃO DE CHÁVENAS E CAFÉ

Selecione a sua chávena em conformidade com a seguinte tabela:

Bebida	Tamanho	Ícone	Tamanho da chávena
Espresso	Individual		40 ml
	Duplo		80 ml
Cappuccino	Individual		180 ml
	Duplo		300 ml
Latte	Individual		350 ml
	Duplo		450 ml

Para utilizar uma chávena mais pequena, como uma chávena de café expresso, precisa de estender a bandeja de altura ajustável (Imag. F) e colocar aí a chávena.

CAFÉ

O café deve ser moído de fresco e bem torrado - a torra francesa ou italiana é ideal para o expresso. Café pré-moído irá reter o seu sabor durante 7-8 dias se armazenado num recipiente hermeticamente fechado e num local escuro e fresco. Os grãos de café irão reter o seu sabor durante 4 semanas se armazenados da mesma forma. Nunca refrigere ou congele grãos de café ou café moído.

Moer o café corretamente é determinante para fazer um excelente expresso, mas requer prática. Utilize um moinho de qualidade para melhores resultados.

- O café moído corretamente tem o aspeto de sal de mesa.
- Se for demasiado fino, a água não irá fluir através do café de forma correta. Evite moer os grãos até obter uma consistência semelhante a farinha.
- Se for demasiado grosso, a água irá passar pelo café demasiado depressa, dando um sabor fraco e uma cor pálida.

TURN ON YOUR CREATIVITY™

Permita que a equipa Breville® o ajude a ativar a sua criatividade com uma possibilidade de entrar num mundo onde a comida e as bebidas não têm limites. Não tem de viajar para muito longe - apenas até ao seu computador, tablet ou telemóvel - onde irá descobrir o nosso website GRATUITO com dicas e receitas de topo que irão inspirar a sua imaginação. Junte-se a nós em:

www.turnonyourcreativity.com

Turn  your creativity®

ENCHER OS DEPÓSITOS

Depósito de Água: Encha o depósito de água apenas com água fria da torneira. Pode encher o depósito de água utilizando um jarro ou removendo-o e enchendo-o sob a torneira. Nunca o encha acima da marcação de MÁX. Feche a tampa após encher e coloque o depósito no devido lugar.

Depósito de Leite: Se estiver a fazer Cappuccino ou Latte terá de encher o depósito de leite. Puxe o depósito para fora da unidade (Imag. G). O depósito tem um encaixe apertado e pode precisar de um puxão com força. Deite leite no depósito sem exceder a marcação de MÁX. Será melhor apenas adicionar o leite que pensa que irá precisar. Utilize sempre leite frio, pois este irá criar a melhor espuma.

Volte a colocar o depósito corretamente no lugar. O depósito de leite tem um encaixe justo e terá de agarrar a unidade principal a fim de aplicar força suficiente para encaixar o depósito de forma perfeita. As luzes dos botões **Cappuccino** e **Latte apenas se acendem** quando o depósito de leite estiver perfeitamente encaixado.

Pode guardar leite não utilizado diretamente no depósito, retirando-o da unidade e colocando o depósito no frigorífico. Como alternativa, retire qualquer leite não utilizado e limpe o depósito após a utilização.

USAR O SUPORTE DE FILTRO

Selecionar e encaixar um filtro

A sua Breville® PrimaLatte™ é enviada com três filtros **dose individual**, **dose dupla** e **pastilha** para pastilhas Easy Serving Espresso (ESE). O filtro de dose dupla pode ser utilizado para uma dose dupla ou para duas doses individuais. O filtro de pastilha foi pensado para ser utilizado apenas com pastilhas de 45 mm..

Encaixe o filtro, alinhando a reentrância moldada na extremidade do filtro com a ranhura no suporte de filtro (Imag. H). Rode ligeiramente o filtro para a esquerda ou direita para evitar que este caia (Imag. I).

Para remover o filtro, rode o filtro para voltar a alinhar a reentrância com o encaixe e retire o filtro.



Encher o suporte de filtro

Certifique-se de que o filtro e o suporte de filtro estão completamente secos. Encha o filtro com café acabado de moer utilizando a colher de medida (imag. J). Utilize uma só colher para uma dose individual ou duas colheres para uma dose dupla. Utilize o lado liso da colher para apertar (comprimir) o café de forma firme e uniforme (imag. K). O café deve encontrar-se aproximadamente 3 mm abaixo do rebordo do filtro quando premido de forma correta (imag. L).

Limpe qualquer café em excesso do rebordo do suporte de filtro para que sele de forma correta quando o suporte de filtro for encaixado na cabeça de preparação.

Se estiver a utilizar pastilhas ESE, coloque a pastilha no suporte do filtro de pastilha. Se a pastilha tiver uma aba, dobre-a para dentro para que não fique de fora.

Encaixar/remover o suporte de filtro



Coloque o suporte de filtro por baixo da cabeça de preparação com a pega alinhada com o símbolo de aberto () na unidade (imag. M). Empurre a pega para a direita o máximo possível até ela alinhar com o símbolo de fechado () na unidade. Para remover o suporte de filtro, rode a pega para a esquerda até estar alinhada com o símbolo de aberto ()

Esvaziar o suporte de filtro

⚠ Cuidado: O suporte de filtro irá estar QUENTE - cuidado quando o manusear!



Para remover o café utilizado do suporte de filtro, coloque o bloqueio de filtro sobre o rebordo do filtro e mantenha-o seguro no lugar com o seu polegar (imag. N). Tal irá manter o filtro preso no lugar para que possa virar ao contrário e bater o suporte de filtro para remover o café utilizado.

FAZER EXPRESSO

1. Encaixe um filtro no suporte de filtro (dose individual, dose dupla ou pastilha).
2. Adicione o café moído e comprima-o ou, se utilizar pastilhas, coloque a pastilha no filtro de pastilha.
3. Encaixe o suporte de filtro na cabeça de preparação.
4. Coloque uma chávena adequada por baixo da cabeça de preparação. Se necessário, utilize a bandeja de altura ajustável.
5. Prima o botão **Espresso** (Espresso). Se estiver a fazer uma dose individual, prima uma vez. O ícone de chávena pequena () irá acender-se. Para uma dose dupla, prima o botão duas vezes. O ícone de chávena grande () irá acender-se. O seu Espresso irá ser feito e quando o ciclo terminar, os três botões acendem-se.
6. Pode parar o processo em qualquer altura, premindo qualquer botão.



FAZER CAPPUCCINO

O Cappuccino é feito com cerca de $\frac{1}{3}$ de Espresso, $\frac{1}{3}$ de leite vaporizado e $\frac{1}{3}$ de leite em espuma.

1. Encaixe o filtro no suporte de filtro. Para um Cappuccino grande encaixe o filtro de dose dupla, caso contrário utilize o filtro de dose individual ou pastilha.
2. Adicione o café moído e comprima-o ou, se utilizar pastilhas, coloque a pastilha no filtro de pastilha.
3. Encaixe o suporte de filtro na cabeça de preparação.
4. Coloque uma chávena adequada por baixo da cabeça de preparação.
5. Adicione leite no depósito de leite, depois posicione o tubo de espuma sobre a chávena utilizando o respetivo braço. Ajuste a quantidade de espuma desejada, utilizada o controlo de espuma. Para mais espuma, rode o botão na direção **+** (mais). Para menos espuma, rode o botão na direção **-** (menos). Tenha em atenção que pode fazer ajustes durante o ciclo de preparação.
6. Prima o botão **Cappuccino**. Para um cappuccino pequeno, prima uma vez. O ícone de chávena pequena () irá acender-se. Para um cappuccino grande, prima o botão duas vezes, o ícone de chávena grande () acende-se. O seu Cappuccino irá ser feito e quando o ciclo terminar, os três botões acendem-se.
7. Pode parar o processo em qualquer altura, premindo qualquer botão.

FAZER LATTE

O Latte é feito com cerca de ¼ de Espresso, ¾ de leite vaporizado.

1. Encaixe o filtro no suporte de filtro. Para um Latte grande encaixe o filtro de dose dupla, caso contrário utilize o filtro de dose individual ou pastilha.
2. Adicione o café moído e comprima-o ou, se utilizar pastilhas, coloque a pastilha no filtro de pastilha.
3. Encaixe o suporte de filtro na cabeça de preparação.
4. Coloque uma chávena adequada por baixo da cabeça de preparação.
5. Adicione leite no depósito de leite, depois posicione o tubo de espuma sobre a chávena utilizando o respetivo braço. Ajuste a quantidade de espuma desejada, utilizando o controlo de espuma.
6. Prima o botão **Latte**. Para um Latte pequeno, prima uma vez. O ícone de chávena pequena () irá acender-se. Para um latte grande, prima o botão duas vezes, o ícone de chávena grande () acende-se. O seu Latte irá ser feito e quando o ciclo terminar, os três botões acendem-se.
7. Pode parar o processo em qualquer altura, premindo qualquer botão.

FAZER BEBIDAS PERSONALIZADAS

Pode fazer bebidas que se adaptem à sua preferência, utilizando as funções de preparação personalizadas da sua Breville® PrimaLatte™. Estas funções permitem-lhe fazer até 230 ml de espresso e adicionar, tanto quanto desejar, leite em espuma.

1. Selecione o filtro e adicione café, tal como faria para fazer Espresso ou Cappuccino. Se estiver a fazer uma grande quantidade de Espresso, terá de utilizar o filtro de dose dupla, caso contrário o sabor será fraco. Encaixe o suporte de filtro na cabeça de preparação.
2. Coloque uma chávena adequada por baixo da cabeça de preparação.
3. Mantenha premido o botão **Espresso** (Espresso) durante 3 segundos. A preparação irá começar. Quando tiver sido produzida a quantidade desejada, prima novamente o botão **Espresso** para parar a preparação. Tenha em atenção que por motivos de segurança, a preparação irá parar automaticamente após ter sido produzido cerca de 230 ml.

LEITE EM ESPUMA

Se deseja adicionar mais leite em espuma ou fazer leite em espuma para diferentes tipos de bebida, coloque o tubo de espuma sobre a chávena e ajuste o controlo de espuma conforme desejado. De seguida, mantenha premido o botão de **Cappuccino** durante 3 segundos. O leite em espuma será introduzido na chávena. Quando tiver leite em espuma suficiente, prima novamente o botão **Cappuccino** para parar a unidade. Limpe o tubo de espuma após cada utilização—veja Limpar o depósito/tubo de espuma de leite.

limpeza e armazenamento

LIMPEZA



Para melhor desempenho, limpe a sua Breville® PrimaLatte™ após cada utilização.

Limpeza geral

- Desligue a unidade no botão e na tomada.
- Passe com um pano sobre a estrutura com pano macio e húmido. Não utilize detergentes abrasivos ou esfregões. Remova, esvazie e passe por água a bandeja de gotejamento e a bandeja de altura ajustável.
- Remova o suporte de filtro. Deite fora qualquer café ou pastilha utilizada e remova o filtro do suporte. Lave ambos com água quente e detergente e passe por água abundante. **Não lave os filtros ou suporte de filtro numa máquina de lavar louça.**
- Limpe a cabeça de preparação com um pano húmido ou toalha de papel.
- Volte a colocar o suporte de filtro (sem um filtro encaixado) e ligue a unidade. Coloque uma chávena grande por baixo da cabeça de preparação. Quando as luzes pararem de piscar, prima o botão **Espresso** e deixe que a unidade realize um ciclo de preparação até parar.

Limpar o depósito de leite/tubo de espuma

Quando o leite é usado, é importante limpar regularmente o tanque de espuma de leite e um tubo para a higiene.

- Coloque uma chávena grande vazia por baixo da cabeça de preparação e coloque o tubo de espuma sobre ela.
- Rode completamente o controlo de espuma no sentido contrário aos ponteiros do relógio para a posição de limpeza ().
- Mantenha premido o botão **Latte** durante 3 segundos para ativar o ciclo de limpeza do depósito de leite. Permita que o ciclo de limpeza termine, depois remova o depósito de leite da unidade e remova a tampa do depósito de leite.
- Deite fora qualquer leite não utilizado, depois lave o depósito e tampa com água quente e detergente. **Enxágue bem. Não lave o depósito de leite ou tampa/tubo de espuma numa máquina de lavar louça.**

Limpar o depósito de água

Retire o depósito de água e esvazie. Lave o depósito com água quente e detergente e passe por água abundante. **Não lave o depósito de água numa máquina de lavar louça.**

ARMAZENAMENTO

Esvazie, depois limpe a unidade, conforme descrito na secção de limpeza. Não guarde a unidade com o suporte de filtro encaixado na cabeça de preparação, pois tal poderá provocar danos nos vedantes.

Terá de descalcificar a sua Breville® PrimaLatte™ aproximadamente a cada 2-3 meses (tal pode variar consoante a dureza da água e frequência de utilização). Sinais de que poderá ter de descalcificar podem incluir: preparação mais lenta, fluxo de água reduzido, depósitos brancos ou derrame à volta da cabeça de preparação e vapor excessivo.

Recomendamos a utilização de produto de descalcificação adequado especificamente criado para máquinas de café e chaleiras de plástico. Siga as instruções do fabricante.

1. Encaixe um filtro, depois encaixe o suporte de filtro na unidade. Coloque uma chávena grande por baixo da cabeça de preparação.
2. Faça um ciclo com a solução de descalcificação pela unidade, premindo o botão **Espresso** duas vezes. Se necessário, repita o processo.
3. Passe por água e esvazie o depósito de leite e depois volte a enche-lo. Rode completamente o controlo de espuma no sentido dos ponteiros do relógio para a posição de limpeza (☒). Coloque uma chávena grande por baixo da cabeça de preparação e coloque o tubo de espuma sobre a chávena. Mantenha premido o botão Latte durante 3 segundos para ativar o ciclo de limpeza. Deixe que o ciclo de limpeza termine.
4. Volte a colocar a solução de descalcificação no depósito de água com água fria da torneira e repita os passos 2 e 3 as vezes que forem necessárias para eliminar qualquer vestígio de produto de descalcificação.

resolução de problemas

Problema	Possível Causa	Solução
O café não sai	A unidade não está ligada	Ligue a unidade
	Não há água no depósito	Volte a encher o depósito de água
	A moagem do café é demasiado fina	Volte a moer com a consistência correta
	O café está demasiado compactado	Esvazie e volte a encher o filtro. Não comprima tanto.
O café sai pelas extremidade do suporte de filtro	O suporte de filtro não roda completamente para a posição bloqueada	Rode completamente para a posição bloqueada
	Extremidades incrustantes do suporte de filtro	Limpe o café em excesso
	Demasiado café no suporte de filtro	Volte a encher com menos café
O leite não faz espuma ou não sai pelo tubo de espuma	A unidade não tem vapor	Volte a encher o depósito de água
	O leite não está suficientemente frio	Arrefeça o leite. Para melhores resultados, arrefeça também o depósito de leite.
	O tubo de espuma está bloqueado	Siga as instruções para limpar o tubo de espuma
O café sai demasiado depressa	A moagem do café é demasiado grossa	Utilize uma moagem mais fina
	Não tem café suficiente no suporte de café	Utilize mais café
O café é demasiado fraco	Utilize o filtro de dose individual para uma dose dupla de Espresso	Utilize o filtro de dose dupla
	A moagem do café é demasiado grossa	Utilize uma moagem mais fina
As luzes de botões piscam alternadamente	O depósito de água está vazio	Volte a encher o depósito de água
As três luzes de botão não estão acesas	O depósito de leite não está corretamente encaixado	O depósito de leite tem um encaixe justo e terá de agarrar a unidade principal a fim de aplicar força suficiente para encaixar o depósito de forma perfeita. As luzes dos botões Cappuccino e Latte apenas se acendem quando o depósito de leite estiver perfeitamente encaixado.

Guarde este recibo, uma vez que ele será necessário caso hajam queixas durante o período de garantia. Este equipamento tem garantia de 2 anos após a compra, tal como descrito neste documento.

Durante este período de garantia, no evento improvável do aparelho deixar de funcionar devido a um problema de design ou fabrico, devolva o produto ao local de compra, com o seu recibo de compra e uma cópia desta garantia.

Os direitos e benefícios ao abrigo desta garantia são adicionais aos seus direitos estatutários, os quais não são afetados por esta garantia. Apenas a Jarden Consumer Solutions (Europe) Limited ("JCS (Europe)") tem o direito de alterar estes termos.

A JCS (Europe) aceita, durante o período de garantia, reparar ou substituir o equipamento, ou qualquer parte do equipamento, que não esteja a funcionar adequadamente, livre de qualquer custo, desde que:

- notifique imediatamente o local de compra ou a JCS (Europe) do problema; e
- o equipamento não tenha sido alterado de qualquer forma, ou sujeito a danos, má utilização, abuso, reparação ou alteração por uma pessoa não autorizada pela JCS (Europe).

Os problemas que ocorram devido a má utilização, danos, abuso, utilização com voltagem incorreta, forças da natureza, eventos fora do controlo da JCS (Europe), reparação ou alteração por uma pessoa não autorizada pela JCS (Europe), ou falha de seguimento das instruções de utilização, não são abrangidos por esta garantia. Adicionalmente, a utilização e desgaste normal, incluindo, mas não se limitando a, descoloração mínima e riscos, não são abrangidos por esta garantia.

Os direitos ao abrigo desta garantia apenas se aplicam ao comprador original e não se estendem à utilização comercial ou comum.

Se o seu equipamento incluir uma garantia específica de país ou inserção de garantia, consulte os termos e condições de tal garantia em vez desta garantia, ou contacte o seu vendedor local autorizado para obter mais informação.

A eliminação de produtos elétricos não deve ser feita juntamente com o lixo doméstico. Recicle nas instalações corretas. Envie-nos um email para enquiriesEurope@jardencs.com para mais informação sobre reciclagem e WEEE.

Jarden Consumer Solutions (Europe) Limited
5400 Lakeside
Cheadle Royal Business Park
Cheadle
SK8 3GQ
UK

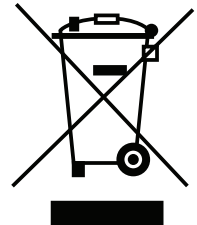

ZORGVULDIG LEZEN EN BEWAREN VOOR TOEKOMSTIG GEBRUIK

Dit apparaat kan worden gebruikt door kinderen van 8 jaar en ouder en personen met beperkt fysiek, zintuiglijk of mentaal vermogen, of een gebrek aan ervaring en kennis, indien zij voldoende begeleiding of instructies hebben ontvangen over het veilige gebruik van het apparaat en zij de eventuele gevaren ervan begrijpen. Laat kinderen niet met dit apparaat spelen. Reiniging en gebruikersonderhoud mag alleen door kinderen van 8 jaar of ouder (niet jonger) worden uitgevoerd mits onder toezicht van een volwassene. Houd het apparaat en het snoer buiten het bereik van kinderen jonger dan 8 jaar.

Vul nooit het apparaat boven de MAX-markering.

Indien het stroomsnoer is beschadigd, dient dit door de fabrikant, zijn onderhoudsbedrijf of gelijksoortige erkende personen te worden vervangen om gevaren te voorkomen.

- △ Geen enkel deel van het apparaat of het stroomsnoer onderdompelen in water of een andere vloeistof.
- △ Na gebruik, alvorens het apparaat te reinigen en voordat hulpstukken of accessoires worden aangebracht of verwijderd, altijd controleren of het apparaat is uitgeschakeld en de stekker uit het stopcontact is verwijderd.
- △ Het apparaat niet gebruiken als het is gevallen of zichtbare beschadiging of lekkages vertoont.
- △ Dit apparaat niet gebruiken voor een ander doel dan het bestemde doel. Dit apparaat is uitsluitend voor huishoudelijk gebruik. Het is niet geschikt voor gebruik buiten.
- △ Het stroomsnoer nooit over de rand van een werkblad of aanrecht laten hangen, in aanraking laten komen met hete oppervlakken, of in de knoop, vast of bekneld laten raken.
- △ Dit apparaat mag niet op of in de buurt van oppervlakken worden geplaatst die heet kunnen worden (zoals een fornuis).
- △ Altijd zorgen dat het apparaat op een stabiel, stevig, droog en plat oppervlak staat.
- △ Het waterreservoir altijd op de juiste wijze aanbrengen en het deksel sluiten.
- △ **Nooit** de filterhouder verwijderen als het apparaat koffie maakt. **Altijd** controleren of de lampjes van de drie knoppen branden voordat u de filterhouder verwijdert. Wees voorzichtig wanneer de filterhouder wordt verwijderd; de houder is **heet**. Houd hem altijd aan het handvat vast.
- △ Nooit het water- of het melkreservoir verwijderen als het apparaat nog bezig is koffie of melkschuim te maken.
- △ **VOORZICHTIG** Om eventuele brandwonden en/of ander letsel door stoom of kokend water te voorkomen en beschadiging van het apparaat te vermijden, mogen het waterreservoir, het melkreservoir en de filterhouder nooit worden verwijderd als het apparaat bezig is koffie of melkschuim te maken. Wacht totdat het apparaat helemaal klaar is voordat u deze onderdelen verwijdert.

ONDERDELEN EN BEDIENINGSKNOPPEN

- | | |
|---|--|
| 1. Koffie-uitloop | 10. Hendel stoombuis |
| 2. Stoombuis | 11. Melkreservoir |
| 3. Plaat voor hoogte-instelling | 12. Aan/uit-knop (aan de zijkant van de machine) |
| 4. Lekbakje en klep | 13. Filter voor één shot |
| 5. Waterreservoir (aan de achterzijde van de machine) | 14. Filter voor dubbele shots |
| 6. Espresso-knop | 15. Filter voor ESE-pads |
| 7. Cappuccino-knop | 16. Filtervergrendeling |
| 8. Latte-knop | 17. Filterhouder |
| 9. Instelling voor melkschuim | 18. Maatlepel/stamper |

VÓÓR HET EERSTE GEBRUIK

Alvorens uw Breville® PrimaLatte™ voor het eerst te gebruiken, dient het apparaat als volgt te worden gereinigd en voorbereid.







1. Verwijder alle verpakking, stickers en etiketten.
2. Verwijder het waterreservoir en verwijder dan de rode dop uit de onderkant van het reservoir. Gooi de dop (fig. A) weg.
3. Reinig het waterreservoir, melkreservoir, de filterhouder, filters en maatlepel in warm water met afwasmiddel. Spoel de onderdelen goed af.
4. Vul het waterreservoir met koud kraanwater (fig. B). Vul het reservoir niet verder dan de markering MAX. Breng het waterreservoir weer op de machine aan.
5. Vul het melkreservoir met koud kraanwater (fig. C). Vul het reservoir niet verder dan de markering MAX. Breng het melkreservoir weer op de machine aan. Houd de koffiemachine vast, zodat u voldoende kracht op het melkreservoir kunt uitoefenen om dit goed op zijn plaats te duwen. De knoppen **Cappuccino** en **Latte** zullen **alleen gaan branden** als het melkreservoir goed is geplaatst.
6. Plaats een van de filters in de filterhouder, plaats de filterhouder in de koffie-uitloop en vergrendel de houder; meer informatie hierover kunt u vinden in het gedeelte 'De filterhouder gebruiken'. Zet een grote kop of mok (van circa 250 – 300 ml) onder de filterhouder (fig. D).
7. Steek de stekker van uw Breville Prima Latte in het stopcontact en zet de aan/uit-knop aan (I).
8. Tijdens het opwarmen van de machine knipperen de drie lampjes langzaam. Als de lampjes eenmaal constant branden, houdt u de knop **Espresso** gedurende 3 seconden ingedrukt. De kop of mok wordt gevuld met water. Wacht tot er geen water meer uit het apparaat komt (de drie knoppen gaan weer branden).
9. Leeg de kop of mok en zet deze weer onder de filterhouder. Gebruik de stoombuisshendel (fig. E) en plaats het stoombuisje met de tuit boven de koffiekop. Houd de knop **Cappuccino** gedurende 3 seconden ingedrukt. Wacht tot er geen stoom en water meer uit het buisje komen (de drie knoppen gaan branden). Uw Breville Prima Latte is nu gereed voor gebruik. Als u Cappuccino of Latte wilt maken of als u de opschuimer wilt gebruiken, moet u echter wel eerst het melkreservoir met melk vullen.

Slaapstand

Als u het apparaat gedurende 15 minuten niet gebruikt, wordt de slaapstand geactiveerd en gaan de drie lampjes uit. Druk op een willekeurige knop om het apparaat weer te activeren.

KEUZE VAN KOP EN KOFFIE

Gebruik de volgende tabel om de juiste koffiekop te kiezen:

Koffie	Grootte	Symbol	Kopgrootte
Espresso	Enkel		40 ml
	Dubbel		80 ml
Cappuccino	Enkel		180 ml
	Dubbel		300 ml
Latte	Enkel		350 ml
	Dubbel		450 ml

Als u een kleiner kopje wilt gebruiken, bijvoorbeeld een demitasse, stelt u het hoogteplaatje (fig. F) naar wens in en zet u het kopje hierop.

KOFFIE

Gebruik donker gebrande en vers gemalen koffie; Franse of Italiaanse koffie is ideaal voor espresso. Gemalen koffie die in een luchtdichte container op een koele, donkere plaats wordt bewaard, behoudt zijn smaak ongeveer 7 tot 8 dagen. Koffiebonen die op dezelfde wijze worden bewaard, behouden hun smaak ongeveer 4 weken. Koffiebonen en gemalen koffie mogen niet in de koelkast worden bewaard of worden ingevroren.

Voor de beste espresso is het cruciaal dat de koffie goed wordt gemalen. Met een koffiemaler van goede kwaliteit worden de beste resultaten verkregen.

- Koffie die goed is gemalen, heeft de fijnheid van tafelzout.
- Als de koffie te fijn is gemalen, stroomt het water er niet goed doorheen. Zorg dat de koffiebonen niet tot fijn poeder worden gemalen.
- Als de bonen te grof gemalen zijn, stroomt het water er te snel doorheen en gaat de smaak en sterkte van de koffie verloren.

TURN ON YOUR CREATIVITY™

Het team van Breville® geeft uw culinaire creativiteit een helpend handje en opent de deur naar een wereld van gerechten en dranken zonder grenzen. U hoeft er niet ver voor te reizen: ga gewoon via uw computer, tablet of mobiele telefoon naar onze GRATIS website en laat u inspireren door onze beste tips en recepten. Meld u meteen aan op:

www.turnonyourcreativity.com

Turn  your creativity®

DE RESERVOIRS VULLEN

Waterreservoir: Vul het waterreservoir uitsluitend met koud kraanwater. U kunt het reservoir met een kan of onder de kraan vullen. Vul nooit boven de markering MAX. Sluit het deksel en zet het reservoir stevig vast op zijn plaats.

Melkreservoir: Als u Cappuccino of Latte maakt, moet het melkreservoir worden gevuld. Trek het reservoir uit het apparaat (fig. G). Het reservoir zit stevig vast en moet met enige kracht worden verwijderd. Giet melk in het reservoir, maar niet hoger dan de markering MAX. Gebruik bij voorkeur niet meer melk dan u denkt nodig te hebben. Het beste resultaat wordt bereikt met goed gekoelde melk.

Plaats het reservoir weer op de machine. Houd de koffiemachine vast, zodat u voldoende kracht op het melkreservoir kunt uitoefenen om dit goed op zijn plaats te duwen. De knoppen **Cappuccino** en **Latte** zullen **alleen gaan branden** als het melkreservoir goed is geplaatst.

Ongebruikte melk kan in het reservoir in de koelkast worden bewaard. Of gooi de ongebruikte melk weg en maak het reservoir na gebruik schoon.

DE FILTERHOUDER GEBRUIKEN

Een filter kiezen en plaatsen

Uw Breville Prima Latte wordt geleverd met drie filters: een filter voor een **enkele shot**, voor een **dubbele shot** en voor **koffie pads**, voor gebruik met ESE-pads (Easy Serving Espresso). Het dubbele filter kan voor een dubbele shot koffie of voor twee enkele shots worden gebruikt. Het pads-filter is uitsluitend geschikt voor gebruik met 45 mm pads.

Plaats het filter door het kleine putje op de rand van het filter in lijn te brengen met de uitsparing in de filterhouder (fig. H). Draai het filter iets linksom of rechtsom, zodat het niet uit de houder kan vallen (fig. I).

Als u het filter uit de houder wilt verwijderen, zet u eerst het putje weer gelijk met de uitsparing en trekt u het filter vervolgens uit de houder.

De filterhouder vullen

Zorg dat de filterhouder en het filter goed droog zijn. Gebruik de maatlepel (fig. J) en vul het filter met vers gemalen koffie. Gebruik één volle maatlepel voor een enkele shot en twee maatlepels voor een dubbele. Gebruik het platte uiteinde van de maatlepel (de stamper) om de koffie stevig aan te drukken en gelijkmatig te verdelen (fig. K). De koffie moet na het stampen tot ongeveer 3 mm onder de rand van het filter komen (fig. L).

Verwijder overtollige koffie op de rand van de filterhouder, zodat de houder goed afsluit als deze in de koffie-uitloop wordt vergrendeld.

Als u ESE-pads gebruikt, legt u een koffiepad in de bijbehorende filterhouder. Als u pads gebruikt die een lipje hebben, vouw deze dan naar binnen en zorg dat ze niet uitsteken.

De filterhouder plaatsen en verwijderen

Duw de filterhouder onder de koffie-uitloop, met de hendel in lijn met het symbool voor 'ontgrendeld' (☞) op het apparaat (fig. M).

Draai de hendel zo ver mogelijk naar rechts, tot aan het symbool voor 'vergrendeld' (☜) op het apparaat. Als u de filterhouder wilt verwijderen, draait u de hendel weer naar links, naar het symbool voor 'ontgrendeld' (☞).

De filterhouder legen

⚠ **Voorzichtig: de filterhouder is HEET na gebruik, dus wees altijd voorzichtig!**

Om oude koffie uit de filterhouder te verwijderen, plaatst u de filtervergrendeling over de rand van het filter en houdt u deze met uw duim op zijn plaats (fig. N). Zo blijft het filter zitten wanneer u de filterhouder ondersteboven leeg klopt.

ESPRESSO MAKEN

1. Kies het gewenste filter (enkel, dubbel of koffiepads) en breng dit in de filterhouder aan.
2. Vul het filter met gemalen koffie en stamp het aan, of plaats een koffiepads in het betreffende filter.
3. Breng de filterhouder aan in de koffie-uitloop.
4. Zet een geschikte kop onder de koffie-uitloop. Pas indien nodig de hoogte aan.
5. Druk op de knop **Espresso**. Druk één keer op de knop als u een enkele shot wilt. Het symbool van een klein kopje (☺) gaat branden. Druk twee keer op de knop als u een dubbele shot espresso wilt. Het symbool van een grote kop (☹) gaat branden. Uw espresso wordt gemaakt. Als de hele cyclus is voltooid, gaan de drie lampjes weer branden.
6. U kunt de cyclus op ieder moment onderbreken door op een willekeurige knop te drukken.



CAPPUCCINO MAKEN

Cappuccino bestaat uit ongeveer $\frac{1}{3}$ espresso, $\frac{1}{3}$ warme melk en $\frac{1}{3}$ melkschuim.

1. Breng het gewenste filter aan in de filterhouder. Gebruik het dubbele filter als u een grote cappuccino wilt maken, of gebruik anders het enkele filter of het filter voor koffiepads.
2. Vul het filter met gemalen koffie en stamp het aan, of plaats een koffiepads in het betreffende filter.
3. Breng de filterhouder aan in de koffie-uitloop.
4. Zet een geschikte kop onder de koffie-uitloop.
5. Vul het melkreservoir met melk en plaats het stoombuisje met gebruik van de hendel boven de kop. Stel de melkschuimknop in op de hoeveelheid melkschuim die u nodig heeft. Draai de knop in de **+** (plus) richting voor meer melkschuim. Voor minder melkschuim draait u de knop in de **-** (min) richting. Tijdens het koffiezetten kunt u de instellingen nog wijzigen.
6. Druk op de knop **Cappuccino**. Druk de knop één keer in voor een kleine cappuccino. Het symbool van een klein kopje (☺) gaat branden. Druk de knop twee keer in voor een grote cappuccino. Het symbool van een grote kop (☹) gaat branden. Uw cappuccino wordt gemaakt. Als de hele cyclus is voltooid, gaan de drie lampjes weer branden.
7. U kunt de cyclus op ieder moment onderbreken door op een willekeurige knop te drukken.

LATTE MAKEN

Latte bestaat uit ongeveer $\frac{1}{4}$ espresso en $\frac{3}{4}$ warme melk.

1. Breng het gewenste filter aan in de filterhouder. Gebruik het dubbele filter als u een grote latte wilt maken, of gebruik anders het enkele filter of het filter voor koffiepads.
2. Vul het filter met gemalen koffie en stamp het aan, of plaats een koffiepad in het betreffende filter.
3. Breng de filterhouder aan in de koffie-uitloop.
4. Zet een geschikte kop onder de koffie-uitloop.
5. Vul het melkreservoir met melk en plaats het stoombuisje met gebruik van de hendel boven de kop. Stel de melkschuimknop in op de hoeveelheid melkschuim die u nodig heeft.
6. Druk op de knop **Latte**. Druk de knop één keer in voor een kleine latte. Het symbool van een klein kopje () gaat branden. Druk de knop twee keer in voor een grote latte. Het symbool van een grote kop () gaat branden. Uw latte wordt gemaakt. Als de hele cyclus is voltooid, gaan de drie lampjes weer branden.
7. U kunt de cyclus op ieder moment onderbreken door op een willekeurige knop te drukken.

SPECIALE KOFFIE MAKEN

Met gebruik van de functies voor speciale koffie op uw Breville® PrimaLatte™ kunt u uw koffie helemaal aan uw eigen smaak aanpassen. U kunt tot maximaal 230 ml espresso maken en net zo veel of zo weinig melkschuim toevoegen als u maar wilt.

1. Kies het gewenste filter en vul dit met koffie op dezelfde wijze als voor een normale espresso of cappuccino. Als u een grote hoeveelheid espresso maakt, moet het dubbele filter worden gebruikt; de koffie wordt anders te slap van smaak. Breng de filterhouder aan in de koffie-uitloop.
2. Zet een geschikte kop onder de koffie-uitloop.
3. Houd de knop **Espresso** gedurende 3 seconden ingedrukt. De koffie wordt nu gezet. Als de gewenste hoeveelheid koffie is gemaakt, drukt u nogmaals op de knop **Espresso** om de machine te stoppen. Voor de veiligheid stopt de machine automatisch als er ongeveer 230 ml koffie is geproduceerd.

MELKSCHUIM

Als u meer melkschuim wilt toevoegen, of als u melkschuim voor andere drankjes wilt maken, zet u de stoombuis boven de kop en stelt u de melkschuimknop naar wens in. Houd de knop **Cappuccino** nu gedurende 3 seconden ingedrukt. Het melkschuim stroomt in de kop. Druk nogmaals op de knop **Cappuccino** als u voldoende melkschuim heeft. Reinig de stoombuis na gebruik; raadpleeg hiervoor het gedeelte 'Het melkreservoir en de stoombuis reinigen'.

reinigen en opbergen

REINIGEN



Voor optimale werking en de beste koffie dient uw Breville Prima Latte™ na ieder gebruik te worden gereinigd.

Algemene reiniging

- Zet de machine uit en trek de stekker uit het stopcontact.
- Neem de buitenkant van de machine af met een zachte, vochtige doek. Gebruik geen schuurmiddelen of schuursponsjes. Verwijder de lekbak en de hoogteplaat, leeg ze en spoel ze af.
- Verwijder de filterhouder. Gooi gebruikte koffie of koffiepaden weg en neem het filter uit de houder. Reinig de beide onderdelen in een warm sopje en spoel ze goed af. **De filters en filterhouder mogen niet in een vaatwasmachine worden gereinigd.**
- Veeg de koffie-uitloop schoon met een vochtige doek of met papier van een keukenrol.
- Plaats de filterhouder (zonder filter) in de machine, steek de stekker in het stopcontact en zet het apparaat aan. Zet een grote kop onder de koffie-uitloop. Als de lampjes eenmaal constant branden, drukt u op de knop **Espresso**; het apparaat voert de normale koffiecyclus uit en stopt.

Het melkreservoir en stoombuisje reinigen

Wanneer melk wordt gebruikt, is het belangrijk om regelmatig het melktank en schuim buis voor hygiëne.

- Zet een grote lege kop onder de koffie-uitloop en zet de stoombuis met de tuit boven de kop.
- Draai de melkschuimknop helemaal rechtsom naar het symbool voor reinigen ().
- Houd de knop **Latte** gedurende 3 seconden ingedrukt om de reinigingscyclus te starten. Wacht totdat de hele cyclus is uitgevoerd en neem het melkreservoir dan van het apparaat. Verwijder het deksel van het reservoir.
- Giet eventueel overgebleven melk weg en reinig het reservoir in een warm sopje. Spoel het goed af. **Het melkreservoir, deksel en stoombuisje mogen niet in een vaatwasmachine worden gereinigd.**

Het waterreservoir reinigen

Neem het waterreservoir van het apparaat en giet het leeg. Reinig het waterreservoir in een warm sopje en spoel het goed af. **Het waterreservoir mag niet in een vaatwasmachine worden gereinigd.**

OPBERGEN

Leeg en reinig het apparaat zoals beschreven in het gedeelte 'Reinigen'. Verwijder de filterhouder uit de koffie-uitloop voordat u het apparaat opbergt, omdat de afsluitingen anders na verloop van tijd beschadigd zullen raken.

Uw Breville® PrimaLatte™ moet om de 2 tot 3 maanden (afhankelijk van de hardheid van het water en de regelmaat van gebruik) worden ontkalkt. U merkt wanneer het tijd is om te ontkalken: het apparaat werkt langzamer, de doorstroming van water vermindert, de koffie-uitloop vertoont witte kalkafzetting of lekt water en het apparaat stoomt overmatig.

U wordt aanbevolen een ontkalkingsproduct te gebruiken dat specifiek bestemd is voor koffiemachines en (elektrische) kunststof waterketels. Volg de aanwijzingen van de fabrikant.

1. Breng een filter in de houder aan en plaats de houder in het apparaat. Zet een grote kop onder de koffie-uitloop.
2. Druk twee keer op de knop **Espresso** om de ontkalkingsvloeistof door het apparaat te voeren. Herhaal de procedure indien nodig.
3. Leeg het melkreservoir, spoel het reservoir om en plaats dit weer op de machine. Draai de melkschuimknop helemaal rechtsom naar het symbool voor reinigen (☹️). Zet een grote lege kop onder de koffie-uitloop en zet de stoombuis met de tuit boven de kop. Houd de knop **Latte** gedurende 3 seconden ingedrukt om de reinigingscyclus te starten. Wacht totdat de hele cyclus is voltooid.
4. Vul het waterreservoir nu met koud kraanwater en herhaal stap 2 en 3 zo vaak als nodig is om alle resten van het ontkalkingsmiddel te verwijderen.

problemen oplossen

Probleem	Mogelijke oorzaak	Oplossing
Er komt geen koffie uit de machine	De machine is niet ingeschakeld	Zet het apparaat aan
	Het waterreservoir is leeg	Vul het waterreservoir
	Koffie is te fijn gemalen	Maal koffie tot de juiste fijnheid
	Koffie is te hard aangestampt	Leeg het filter en vul het nogmaals. Stamp de koffie lichter aan.
Koffie stroomt langs de randen van de filterhouder	Filterhouder niet volledig in vergrendelde stand gedraaid	Zorg dat de houder volledig is vergrendeld
	Koffieresten op de rand van de filterhouder	Veeg gemorste koffie van de randen
	Te veel koffie in de filterhouder	Gebruik minder koffie in het filter
Melk schuimt niet of komt niet uit de stoombuis	Stoom is leeg	Vul het waterreservoir
	Melk is niet koud genoeg	Zorg dat de melk goed is gekoeld. Het beste resultaat wordt verkregen als ook het melkreservoir wordt gekoeld.
	Stoombuisje is verstopt	Volg de instructies voor het reinigen van de stoombuis
Koffie komt te snel uit het apparaat	Koffie is te grof gemalen	Maal de koffie fijner
	Niet genoeg koffie in de filterhouder	Gebruik meer koffie
Koffie is te slap	Het enkele filter is gebruikt voor een dubbele espresso	Gebruik het dubbele filter
	Koffie is te grof gemalen	Maal de koffie fijner
De lampjes knipperen om de beurt	Waterreservoir is leeg	Vul het waterreservoir
De drie knoppen branden niet	Het melkreservoir is niet goed geplaatst	Houd de koffiemachine vast, zodat u voldoende kracht op het melkreservoir kunt uitoefenen om dit goed op zijn plaats te duwen. De knoppen Cappuccino en Latte zullen alleen gaan branden als het melkreservoir goed is geplaatst.

Bewaar uw aankoopbewijs, voor het geval u aanspraak wilt maken op deze garantie.

Op dit apparaat wordt garantie gegeven voor 2 jaar vanaf de aankoopdatum, zoals beschreven in dit document.

In het onwaarschijnlijke geval dat het apparaat gedurende deze garantieperiode niet meer functioneert als gevolg van een ontwerp- of fabricagefout, kunt u het terugbrengen naar de winkel waar u het hebt gekocht, samen met uw aankoopbewijs en een kopie van deze garantie.

De rechten en baten van deze garantie vormen een aanvulling op uw wettelijke rechten, die niet door deze garantie worden beïnvloed. Alleen Jarden Consumer Solutions (Europe) Limited ("JCS (Europe)") behoudt het recht deze voorwaarden te wijzigen.

JCS (Europe) verplicht zich binnen de garantieperiode het apparaat of een onderdeel van het apparaat dat niet goed werkt gratis te repareren of te vervangen, op voorwaarde dat:

- u de winkel of JCS (Europe) direct op de hoogte brengt van het probleem; en dat
- het apparaat niet op welke manier dan ook is aangepast of te lijden heeft gehad van schade, verkeerd gebruik, misbruik, reparatie of aanpassing door een persoon die daartoe niet is gemachtigd door JCS (Europe).

Storingen die optreden als gevolg van onjuist gebruik, schade, misbruik, gebruik met het verkeerde voltage, natuurrampen, gebeurtenissen die buiten de macht van JCS (Europe) vallen, reparatie door een persoon die daartoe niet is gemachtigd door JCS (Europe) of het niet opvolgen van de gebruiksinstructies, vallen niet onder deze garantie. Bovendien valt normale slijtage, inclusief maar niet beperkt tot lichte verkleuring en krassen, niet onder deze garantie.

De rechten onder deze garantie zijn alleen van toepassing op de oorspronkelijke koper en kunnen niet worden uitgebreid naar commercieel of algemeen gebruik.

Als uw apparaat onder een landspecifieke garantie valt, raadpleegt u de voorwaarden van die garantie in plaats van deze garantie, of neemt u contact op met uw lokale erkende dealer voor meer informatie.

Afgedankte elektrische producten mogen niet bij het huishoudelijk afval worden gegooid. Maak indien mogelijk gebruik van recyclemogelijkheden. E-mail ons op enquiriesEurope@jardencs.com voor meer recycling- en WEEE-informatie.

Jarden Consumer Solutions (Europe) Limited
5400 Lakeside
Cheadle Royal Business Park
Cheadle
SK8 3GQ
UK

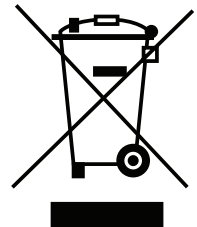

VIGTIGE SIKKERHEDSANVISNINGER. LÆS OMHYGGELIGT, OG OPBEVAR DEM TIL FREMTIDIG BRUG

Dette apparat må anvendes af børn på 8 år og derover samt af personer med fysiske, sansemæssige eller mentale handicap eller manglende erfaring og viden, såfremt vedkommende er under opsyn eller har modtaget anvisninger i forsvarlig brug af apparatet, og vedkommende forstår farerne i forbindelse med brugen. Børn må ikke lege med apparatet. Rengøring og vedligeholdelse må ikke foretages af børn, med mindre de er over 8 år og under opsyn. Hold apparatet og ledningen uden for rækkevidde af børn under 8 år. Hold apparatet og ledningen uden for rækkevidde af børn under 8 år.

Fyld aldrig apparatet over MAX-mærket.

Hvis den monterede ledning er beskadiget, skal den udskiftes af producenten, dennes serviceagent eller en lignende kvalificeret person for at undgå sikkerhedsfarer.

- △ Nedsænk aldrig nogen del af apparatet eller ledningen og stikket i vand eller nogen anden væske.
- △ Sørg for, at apparatet er slukket, og at stikket er trukket ud af stikkontakten, inden apparatet rengøres, eller der monteres/fjernes tilbehør.
- △ Undlad at bruge apparatet, hvis det er blevet tabt, eller hvis det bærer synlige tegn på skader eller lækager.
- △ Brug aldrig dette apparat til andet, end det er beregnet til. Dette apparat er kun beregnet til husholdningsbrug. Brug ikke apparatet uden døre.
- △ Lad aldrig ledningen hænge ud over kanten af et bord, komme i kontakt med varme overflader, slå knuder eller komme i klemme.
- △ Apparatet må ikke stilles på eller i nærheden af potentielt varme overflader (f.eks. kogeplader).
- △ Brug altid apparatet på en stabil, fast, tør og plan overflade.
- △ Sæt altid vandbeholderen korrekt på plads igen, og luk låget.
- △ **Fjern aldrig** filterholderen, mens kaffen brygges. Sørg **altid** for, at de tre lamper i knapperne er tændte, inden du fjerner filterholderen. Vær forsigtig, når du fjerner filterholderen – den vil være **varm**. Hold den altid med håndtaget.
- △ Undlad at fjerne beholderen til vand eller mælk, før maskinen er færdig med at brygge og/eller skumme.
- △ **FORSIGTIG** For at undgå at blive forbrændt, skoldet og/eller andre personskader pga. vanddamp og varmt vand samt beskadigelse af maskinen, må du aldrig fjerne beholderen til vand eller mælk eller filterholderen, mens apparatet brygger kaffe eller skummer mælk. Vent, indtil brygningen er færdig, inden du fjerner nogen af disse dele.

DELE OG BETJENINGSELEMENTER

- | | |
|--|--|
| 1. Bryggehoved | 10. Håndtag til skumrør |
| 2. Mælkeskumrør | 11. Mælkebeholder |
| 3. Højdejusteringsbakke | 12. Afbryderkontakt (på siden af maskinen) |
| 4. Drypbakke og dæksel | 13. Filter til enkelt shot |
| 5. Vandbeholder (på maskinens bagside) | 14. Filter til dobbelt shot |
| 6. Espresso-knap | 15. Filter til ESE-kapsel |
| 7. Cappuccino-knap | 16. Lås til filter |
| 8. Latte-knap | 17. Filterholder |
| 9. Skumstyring | 18. Ske/presser |

VIGTIGE INDLEDENDE ANVISNINGER

Inden du bruger din Breville® PrimaLatte™, skal du rengøre den og dernæst klargøre den i henhold til nedenstående anvisninger.







1. Fjern al emballage, klistermærker og mærkater.
2. Fjern vandbeholderen, og fjern den røde transportprop fra bunden af beholderen. Smid proppen ud (fig. A).
3. Vask vandbeholderen, mælkebeholderen, filterholderen, filtrene og måleskeen i varmt sæbevand. Skyl grundigt.
4. Fyld vandbeholderen med koldt postevand (fig. B). Fyld ikke over MAX-mærket. Sæt beholderen på plads igen.
5. Fyld mælkebeholderen med koldt postevand (fig. C). Fyld ikke over MAX-mærket. Sæt beholderen på plads igen. Mælkebeholderen passer kun akkurat i maskinen, og du er nødt til at holde fast i hoveddelen af maskinen for at kunne skubbe beholderen helt ind. Lamperne i **Cappuccino**-knappen og **Latte**-knappen **tændes kun**, når mælkebeholderen sidder korrekt.
6. Sæt et af filtrene i filterholderen, og sæt og lås dernæst filterholderen fast på bryggehovedet – læs mere under Sådan bruges filterholderen. Anbring en stor kop (ca. 250-300 ml) under filterholderen (fig. D).
7. Slut din Breville Prima Latte til en stikkontakt, og tænd den med afbryderkontakten (I).
8. De tre lamper i knapperne blinker langsomt, mens maskinen varmer op. Når de holder op med at blinke og forbliver tændt, skal du trykke på **Espresso**-knappen og holde den nede i tre sekunder. Der løber nu vand ned i koppen. Vent, indtil vandet holder op med at løbe (de tre knapper vil begynde at lyse).
9. Tøm koppen, og sæt den under filterholderen igen. Anbring mælkeskumrøret over koppen med håndtaget (fig. E). Tryk på, og hold **Cappuccino**-knappen nede i tre sekunder. Vent, indtil der ikke længere kommer damp og vand ud af skumrøret (de tre knapper vil begynde at lyse). Din Breville Prima Latte er nu klar til brug. Du skal dog først hælde mælk i mælkebeholderen, hvis du vil lave Cappuccino eller Latte, eller hvis du vil bruge mælkeskummen.

Dvaletilstand

Hvis maskinen er tændt i 15 minutter, uden at du bruger den, vil dvaletilstanden blive aktiveret, og de tre lamper slukkes. Tryk på en vilkårlig knap for at aktivere maskinen igen.

VALG AF KOP OG KAFFE

Vælg din kop i henhold til følgende tabel:

Drik	Størrelse	Ikon	Kopstørrelse
Espresso	Enkelt		40 ml
	Dobbelt		80 ml
Cappuccino	Enkelt		180 ml
	Dobbelt		300 ml
Latte	Enkelt		350 ml
	Dobbelt		450 ml

Hvis du vil bruge en mindre kop som f.eks. en mokka kop, skal du trække højdejusteringsbakken ud (fig. F) og stille koppen på den.

KAFFE

Kaffen bør være friskkværnet og mørkristet – fransk eller italiensk ristet kaffe er ideel til espresso. På forhånd kværnet kaffe bevarer smagen i 7-8 dage, hvis den opbevares på et køligt, mørkt sted i en lufttæt beholder. Kaffe bønner bevarer smagen i op til 4 uger med samme opbevaringsmetode. Undgå at lægge kaffebønner eller kværnet kaffe i køleskabet eller fryseren.

Det er meget vigtigt at kværne kaffen rigtigt for at lave en god espresso, og det kræver øvelse. Brug en god kværn for at opnå det bedste resultat.

- Korrekt kværnet kaffe har samme konsistens som bordsalt.
- Hvis kaffen kværnes for fint, løber vandet ikke ordentligt gennem kaffen. Undgå at kværne bønnerne til en pulveragtig, melet konsistens.
- Hvis kaffen kværnes for groft, vil vandet løbe for hurtigt gennem kaffen og medføre en tynd smag og lys farve.

TURN ON YOUR CREATIVITY™

Breville®-teamet giver liv til din kreativitet og lader dig sammensætte retter og drikke uden grænser. Du skal ikke gå langt – bare til din computer, tablet eller mobil, hvor du kan gå til vores GRATIS webside med fantastiske tip og opskrifter, der kan sætte fantasien i gang. Besøg os på:

www.turnonyourcreativity.com

Turn  your creativity®

SÅDAN FYLDES BEHOLDERNE

Vandbeholder: Fyld kun vandbeholderen med koldt postevand. Du kan fylde vandbeholderen med en kande eller tage den af og fylde den under vandhanen. Fyld den aldrig over MAX-mærket. Luk låget, når beholderen er fyldt, og sæt beholderen ordentligt på plads igen.

Mælkebeholder: Hvis du laver Cappuccino eller Latte, skal du først fylde mælkebeholderen. Træk beholderen ud af maskinen (fig. G). Beholderen sidder godt fast, og du er måske nødt til at trække en smule kraftigt i den. Hæld mælk i beholderen uden at overstige MAX-mærket. Det er bedst, hvis du kun fylder så meget mælk i, som du regner med at bruge. Brug altid kold mælk – det giver det bedste skum.

Sæt beholderen på plads igen, og sørg for at den sidder sikkert fast. Mælkebeholderen passer kun akkurat i maskinen, og du er nødt til at holde fast i hoveddelen af maskinen for at kunne skubbe beholderen helt ind. Lamperne i **Cappuccino**-knappen og **Latte**-knappen **tændes kun**, når mælkebeholderen sidder korrekt.

Du kan opbevare den resterende mælk i beholderen ved at tage beholderen ud af maskinen og sætte den i køleskabet. Ellers skal du hælde den resterende mælk ud, og rengøre beholderen efter brug.

SÅDAN BRUGES FILTERHOLDEREN

Sådan vælges og sættes et filter i maskinen

Din Breville® PrimaLatte™ leveres med tre filtre – **enkelt shot**, **dobbelt shot** og **kapsel** til ESE-kapsler (Easy Serving Espresso). Filteret til dobbelt shot kan bruges til et dobbelt shot eller to enkelte shots. Kapselfilteret er kun egnet til brug med kapsler på 45 mm.

Sæt filteret fast ved at dreje det, så duppen på kanten af filteret passer ned i rillen i filterholderen (fig. H). Roter filteret en smule til højre eller venstre for at forhindre det i at falde ud (fig. I).

Tag filteret ud ved at dreje det igen, så duppen kan trækkes op gennem rillen i filterholderen.

Sådan fyldes filterholderen

Sørg for, at filteret og filterholderen er helt tørre. Fyld filteret med friskkvæmet kaffe vha. måleskeen (fig. J). Brug en enkelt skefuld til et enkelt shot eller to skefulde til et dobbelt shot. Brug den flade ende af skeen til at presse (komprimere) kaffen fast og jævnt (fig. K). Kaffen bør være ca. 3 mm under randen af filteret, når den er presset ordentligt (fig. L).

Fjern evt. overskydende kaffe fra randen af filteret, så forseglingen er ordentlig, når filterholderen sættes fast på bryggehovedet.

Hvis du bruger ESE-kapsler, skal du anbringe kapslen i kapselfilterholderen. Hvis kapslen har en flig eller en flap, skal du folde den ind i filteret, så den ikke stikker ud.

Sådan fjernes/sættes filterholderen fast

Anbring filterholderen under bryggehovedet med håndtaget ud for oplåsningssymbolet (☞) på maskinen (fig. M).

Flyt håndtaget så langt mod højre, som det kan komme, indtil det er ud for låsesymbolet (🔒) på maskinen. Fjern filterholderen ved at bevæge håndtaget mod venstre, indtil det er ud for oplåsningssymbolet (🔓).

Sådan tømmer filterholderen

⚠ **Forsigtig: Filterholderen er VARM – vær forsigtig, når du rører ved den!**

Du fjerner kaffegrumsset fra filterholderen ved at anbringe filterlåsen over randen på filteret og holde den fast med din tommelfinger (fig. N). Derved holdes filteret på plads, så du kan vende og banke let på filterholderen for at løsne kaffegrumsset.

SÅDAN LAVES ESPRESSO

1. Sæt et filter i filterholderen (enkelt shot, dobbelt shot eller kapsel).
2. Hæld den kværnede kaffe i, og pres den ned. Hvis du bruger kapsler, skal du lægge en kapsel i kapselfilteret.
3. Sæt filterholderen fast på bryggehovedet.
4. Anbring en passende kop under bryggehovedet. Brug højdejusteringsbakken om nødvendigt.
5. Tryk på **Espresso**-knappen. Hvis du laver et enkelt shot, skal du trykke en enkelt gang. Ikonet med den lille kop (☺) begynder at lyse. Hvis du laver et dobbelt shot, skal du trykke to gange på knappen. Ikonet med den store kop (☹) begynder at lyse. Din espresso brygges, og de tre knapper lyser op, når den er færdigbrygget.
6. Du kan afbryde bryggeprocessen til enhver tid ved at trykke på en vilkårlig knap.

SÅDAN LAVES CAPPUCCINO

Cappuccino laves med ca. $\frac{1}{3}$ espresso, $\frac{1}{3}$ varm mælk og $\frac{1}{3}$ mælkeskum.

1. Sæt et filter i filterholderen Brug filteret til et dobbelt shot, hvis du vil lave en stor cappuccino – ellers skal du bruge et af de to andre filtre.
2. Hæld den kværnede kaffe i, og pres den ned. Hvis du bruger kapsler, skal du lægge en kapsel i kapselfilteret.
3. Sæt filterholderen fast på bryggehovedet.
4. Anbring en passende kop under bryggehovedet.
5. Hæld mælk i mælkebeholderen, og anbring skumrøret over koppen vha. håndtaget. Vælg den ønskede mængde skum med drejeknappen. Du kan øge mængden af skum ved at dreje knappen over mod **+** (plus). Du reducerer mængden ved at dreje knappen over mod **-** (minus). Bemærk: Du kan også justere mængden af skum, mens kaffen brygges.
6. Tryk på **Cappuccino**-knappen. Tryk en enkelt gang for at lave en lille cappuccino. Ikonet med den lille kop (☺) begynder at lyse. Tryk på knappen to gange for at lave en stor cappuccino – ikonet med den store kop (☹) begynder at lyse. Din cappuccino brygges, og de tre knapper lyser op, når den er færdigbrygget.
7. Du kan afbryde bryggeprocessen til enhver tid ved at trykke på en vilkårlig knap.

SÅDAN LAVES LATTE

Latte laves med ca. ¼ espresso og ¾ varm mælk.

1. Sæt et filter i filterholderen Brug filteret til et dobbelt shot, hvis du vil lave en stor latte – ellers skal du bruge et af de to andre filtre.
2. Hæld den kvæmede kaffe i, og pres den ned. Hvis du bruger kapsler, skal du lægge en kapsel i kapselfilteret.
3. Sæt filterholderen fast på bryggehovedet.
4. Anbring en passende kop under bryggehovedet.
5. Hæld mælk i mælkebeholderen, og anbring skumrøret over koppen vha. håndtaget. Vælg den ønskede mængde skum med drejeknappen.
6. Tryk på **Latte**-knappen. Tryk en enkelt gang for at lave en lille latte. Ikonet med den lille kop (☒) begynder at lyse. Tryk på knappen to gange for at lave en stor latte – ikonet med den store kop (☒) begynder at lyse. Din latte brygges, og de tre knapper lyser op, når den er færdigbrygget.
7. Du kan afbryde bryggeprocessen til enhver tid ved at trykke på en vilkårlig knap..

SÅDAN LAVES ANDRE DRIKKE



Du kan lave dine helt egne yndlingsdrikke med de tilpassede bryggefunktioner i Breville® PrimaLatte™. Funktionerne gør det muligt at lave op til 230 ml espresso og tilføje så meget eller så lidt mælkeskum, som du vil.

1. Vælg filteret og hæld kaffe i, som du ville gøre, når du lavede en espresso eller cappuccino. Hvis du laver en stor mængde espresso, skal du bruge filteret til et dobbelt shot – ellers vil kaffen blive for tynd. Sæt filterholderen fast på bryggehovedet.
2. Anbring en passende kop under bryggehovedet.
3. Tryk på, og hold **Espresso**-knappen nede i tre sekunder. Kaffen brygges. Når maskinen har brygget den ønskede mængde kaffe, skal du trykke på **Espresso**-knappen igen for at standse brygningen. Bemærk: For en sikkerheds skyld vil brygningen automatisk stoppe, når der er brygget ca. 230 ml..

MÆLKESKUM



Hvis du vil tilføje mere mælkeskum eller lave mælkeskum til en anden drik, skal du anbringe skumrøret over koppen, og bruge drejeknappen til at justere skummængden efter behov. Tryk dernæst på, og hold **Cappuccino**-knappen nede i tre sekunder. Der fyldes mælkeskum i koppen. Når du har tilstrækkeligt med mælkeskum, skal du trykke på **Cappuccino**-knappen igen for at stoppe maskinen. Rengør skumrøret, hver gang du har brugt det – læs mere under Sådan rengøres mælkebeholderen/skumrøret.

RENGØRING



Din Breville® PrimaLatte™ fungerer bedst, hvis du gør den ren, hver gang du har brugt den.

Generel rengøring

- Sluk for maskinen, og træk strømstikket ud.
- Tør maskinen af udvendigt med en blød, fugtig klud. Undlad at bruge slibemidler eller skuresvampe. Fjern, tøm og skyl drypbakken og højdejusteringsbakken.
- Fjern filterholderen. Smid evt. kaffegrums eller kapsel ud, og fjern filteret fra holderen. Vask begge dele i varmt sæbevand, og skyl dem grundigt. **Undlad at putte filtrene eller filterholderen i opvaskemaskinen.**
- Aftør bryggehovedet med en fugtig klud eller et stykke køkkenrulle.
- Sæt filterholderen på plads igen (uden et filter i), sæt stikket i stikkontakten, og tænd for maskinen. Anbring en stor kop under bryggehovedet. Når lamperne holder op med at blinke, skal du trykke på **Espresso**-knappen, og lade maskinen brygge færdig.

Sådan rengøres mælkebeholderen/skumrøret

Når mælk anvendes, er det vigtigt at regelmæssigt rengøre mælketanken og skum rør til hygiejne.

- Anbring en stor, tom kop under bryggehovedet, og anbring skumrøret over den.
- Drej skumreguleringsknappen med uret – til rengøringsstillingen ().
- Tryk på, og hold **Latte**-knappen nede i tre sekunder for at starte rengøringen af mælkebeholderen. Lad rengøringen køre til ende, og fjern derefter mælkebeholderen fra maskinen, og fjern låget fra mælkebeholderen.
- Hæld evt. overskydende mælk ud, og vask beholderen og låget i varmt sæbevand. **Skyl grundigt. Undlad at putte mælkebeholderen eller låget/skumrøret i opvaskemaskinen.**

Sådan rengøres vandbeholderen

Fjern vandbeholderen, og tøm den for vand. Vask beholderen i varmt sæbevand, og skyl den grundigt.

Undlad at putte vandbeholderen i opvaskemaskinen.

OPBEVARING

Tøm og rengør maskinen som beskrevet i afsnittet om rengøring. Undlad at opbevare maskinen med filterholderen fastgjort til bryggehovedet, da det på længere sigt vil beskadige forseglingerne.

Du skal afkalke din Breville® PrimaLatte™ ca. hver anden eller tredje måned (afhængigt af hvor hårdt vandet er, og hvor ofte maskinen bruges). Hvis bryggetiden forøges, vandgennemstrømningen forværres eller du opdager hvide ansamlinger og/eller lækager omkring bryggehovedet og øget damp fra maskinen, kan det være tegn på, at det er på tide at afkalke den.

Vi anbefaler, at du bruger et afkalkningsprodukt, der er beregnet til kaffemaskiner og elkedler af plastic. Følg producentens anvisninger.

1. Sæt et filter i holderen, og sæt holderen i maskinen. Anbring en stor kop under bryggehovedet.
2. Lad afkalkningsmidlet strømme gennem maskinen ved at trykke to gange på espresso-knappen. Gentag efter behov.
3. Skyl og tøm mælkebeholderen, og sæt den på plads igen. Drej skumreguleringsknappen med uret – til rengøringsstillingen (). Anbring en stor kop under bryggehovedet, og anbring skumrøret over den. Tryk på, og hold **Latte**-knappen nede i tre sekunder for at starte rengøringen. Lad rengøringen køre til ende.
4. Fyld koldt postevand i vandbeholderen, og gentag trin 2 og 3 så mange gange som nødvendigt for at skylle resterne af afkalkningsmidlet ud.

Problem	Mulig årsag	Løsning
Der kommer ingen kaffe ud	Maskinen er ikke tændt	Tænd for maskinen
	Der er ikke vand i beholderen	Fyld vand i beholderen
	Kaffen er kværnet for fint	Kværn kaffen, så den har den rette konsistens
	Kaffen er komprimeret for meget	Tøm filteret, og fyld det igen. Pres kaffen en smule mindre sammen.
Der siver kaffe ud omkring kanten af filterholderen	Filterholderen er ikke roteret helt til låsestillingen	Roter holderen til låsestillingen
	Der er kafferester langs kanten af filterholderen	Aftør den overskydende kaffe
	Der er for meget kaffe i filterholderen	Fyld mindre kaffe i
Mælken skummes ikke eller kommer ikke ud af skumrøret	Maskinen er løbet tør for damp	Fyld vand i beholderen
	Mælken er ikke kold nok	Afkøl mælken ordentligt. Du opnår det bedste resultat, hvis du også afkøler mælkebeholderen.
	Skumrøret er tilstoppet	Følg anvisningerne til at rengøre skumrøret
Kaffen kommer for hurtigt ud	Kaffen er kværnet for groft	Kværn kaffen finere
	Der er for lidt kaffe i filterholderen	Brug mere kaffe
Kaffen er for tynd	Filteret til et enkelt shot er blevet brugt til at lave et dobbelt shot espresso	Brug filteret til dobbelt shot
	Kaffen er kværnet for groft	Kværn kaffen finere
Knapperne blinker skiftevis	Vandbeholderen er tom	Fyld vand i beholderen
De tre lamper i knapperne er ikke tændt	Mælkebeholderen er ikke sat korrekt i	Mælkebeholderen passer kun akkurat i maskinen, og du er nødt til at holde fast i hoveddelen af maskinen for at kunne skubbe beholderen helt ind. Lamperne i Cappuccino -knappen og Latte -knappen tændes kun , når mælkebeholderen sidder korrekt.

Gem venligst din kvittering, da den skal fremvises ved fremsættelse af eventuelle krav i forbindelse med garantien.

Dette udstyr er omfattet af garantien i to år efter købet, sådan som det er beskrevet i dette dokument. Hvis udstyret i løbet af denne garantiperiode mod forventning skulle holde op med at fungere på grund af design- eller produktionsfejl, skal du returnere det til købsstedet sammen med købskvitteringen og en kopi af dette garantibevis. Rettighederne og fordelene ifølge denne garanti er et supplement til dine lovbestemte rettigheder, som ikke bliver påvirket af denne garanti.

Kun Jarden Consumer Solutions (Europe) Limited ("JCS (Europe)") har ret til at ændre disse betingelser.

I garantiperioden varetager JCS (Europe) at reparere eller udskifte udstyret eller enhver del af udstyret, som ikke fungerer korrekt, uden krav om betaling, forudsat at:

- du straks underretter købsstedet eller JCS (Europe) om problemet og
- udstyret ikke er blevet ændret på nogen måde eller udsat for beskadigelse, forkert brug, misbrug, reparation eller ændringer, der er foretaget af en person, der ikke er autoriseret af JCS (Europe).

Fejl, der opstår på grund af forkert brug, beskadigelse, misbrug, anvendelse af forkert spænding, naturfænomener, hændelser uden for JCS (Europe)s kontrol, reparation eller ændringer, der er foretaget af en person, der ikke er autoriseret af JCS (Europe), eller manglende overholdelse af brugsanvisningerne er ikke dækket af garantien.

Derudover dækkes normalt slid, herunder men ikke begrænset til mindre misfarvning eller ridser, ikke af denne garanti.

Rettighederne ifølge denne garanti gælder kun for den oprindelige køber og omfatter ikke kommerciel eller kommunal anvendelse.

Hvis dit udstyr er omfattet af en garanti eller et garantibevis, der kun gælder for det pågældende land, skal du referere til vilkårene og betingelserne for en sådan garanti/et sådant garantibevis i stedet for denne garanti eller kontakte din lokale forhandler for at få flere oplysninger.

Brugte elektriske produkter må ikke bortskaffes sammen med husholdningsaffaldet. Benyt venligst en genbrugsordning, hvis en sådan findes. Send en e-mail til os på enquiriesEurope@jardencs.com for at få yderligere oplysninger om genbrug og WEEE.

Jarden Consumer Solutions (Europe) Limited

5400 Lakeside

Cheadle Royal Business Park

Cheadle

SK8 3GQ

UK

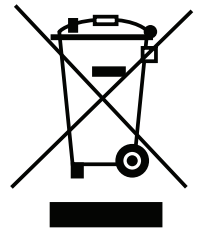

VIKTIGE SIKKERHETSINSTRUKSJONER. LES NØYE OG OPPBEVAR FOR FRAMTIDIG REFERANSE

Dette produktet kan brukes av barn fra 8 år og oppover og personer med reduserte fysiske, sensoriske eller mentale evner eller manglende erfaring og kunnskap hvis de er under tilsyn eller er gitt instruksjoner om bruk på en trygg måte og forstår farene involvert. Barn skal ikke leke med produktet. Rengjøring og vedlikehold skal ikke foretas av barn som er under 8 år eller uten tilsyn. Hold produktet og ledningen utenfor rekkevidden til barn under 8 år.

Fyll aldri apparatet over MAX-merket.

Hvis tilførselsslangen er skadet må den erstattes av produsenten, en servicetekniker eller lignende kvalifisert person for å unngå skade.

- △ Dypp aldri noen del av apparatet eller strømkabelen i vann eller annen væske.
- △ Sørg for at apparatet er slått av og frakoblet strømmettet etter bruk og før rengjøring eller montering/utskifting av tilbehør eller deler.
- △ Ikke bruk apparatet hvis det har falt i gulvet, hvis det har synlige tegn på skader eller hvis det lekker.
- △ Bruk aldri dette apparatet til noe annet enn tiltenkt bruk. Dette apparatet er kun for husholdningsbruk. Ikke bruk apparatet utendørs.
- △ Aldri la strømledningen henge over kanten av en benkeplate, berøre varme overflater eller få knute, bli sittende fast eller komme i klem.
- △ Dette apparatet må ikke plasseres på eller i nærheten av varme overflater (som f.eks. en gass- eller elektrisk komfyr).
- △ Bruk alltid apparatet på en stabil, sikker, tørr og jevn overflate.
- △ Monter alltid vanntanken riktig, og lukk lokket.
- △ **Fjern aldri** filterholderen under brygging av kaffe. Sørg **alltid** for at de tre knappelampene lyser før du fjerner filterholderen. Vær forsiktig når du fjerner filterholderen – den er varm. Hold den alltid i håndtaket..
- △ Ikke fjern vanntanken eller melkbeholderen før enheten har stoppet å brygge og/eller skumme.
- △ **FORSIKTIG** Fjern aldri vanntanken, melkbeholderen eller filterholderen mens maskinen brygger kaffe eller skummer melk. Da unngår du mulige forbrenninger, skåldinger og/eller annen skade fra varm damp og vann, eller skader på enheten. Vent til bryggesyklusen er fullført før du fjerner disse delene.

DELER OG BRYTERE

- | | |
|--------------------------------------|---------------------------------------|
| 1. Bryggerhode | 10. Melkeskummerspake |
| 2. Melkeskummerslange | 11. Melkebeholder |
| 3. Høydejusteringsbrett | 12. Av/på-knapp (på siden av enheten) |
| 4. Dryppbrett og deksel | 13. Filter for enkeltshot |
| 5. Vanntank (på baksiden av enheten) | 14. Filter for dobbelshot |
| 6. Espresso-knapp | 15. Filter for ESE-kapsel |
| 7. Cappuccino-knapp | 16. Filterlås |
| 8. Latte-knapp | 17. Filterholder |
| 9. Bryter for melkeskummer | 18. Måleskje/stamper |

VIKTIGE FØRSTE TRINN

Før du tar Breville® PrimaLatte™ i bruk, må du rengjøre den og deretter innstille den ved å følge fremgangsmåten under.

1. Fjern all eventuell emballasje, klistremerker eller etiketter.
2. Fjern vanntanken og deretter den røde fraktpluggen i bunnen av tanken. Kast pluggen (fig. A)
3. Vask vanntanken, melkebeholderen, filterholderen, filtrene og måle-skjeen i varmt såpevann. Skyll godt.
4. Fyll vanntanken med kaldt springvann (fig. B). Ikke fyll over MAX-merket. Monter vanntanken på plass.
5. Fyll melkebeholderen med kaldt springvann (fig. C). Ikke fyll over MAX-merket. Monter vanntanken på plass. Melkebeholderen har en tett passform, og du er nødt til å holde hovedenheten for å kunne bruke tilstrekkelig stor kraft for å presse den helt inn. Lampene på **Cappuccino**-knappen og **Latte**-knappen **lyser kun** når melkebeholderen er riktig montert.
6. Plasser ett av filtrene i filterholderen, og plasser deretter og lås filterholderen i bryggerhodet – se Slik bruker du filterholderen, for mer informasjon. Plasser en stor kopp (omtrent 250 – 300 ml) under filterholderen (fig. D).
7. Plugg Breville® PrimaLatte™-maskinen i et strømuttak og slå av/på-bryteren på (I).
8. De tre knappelampene blinker sakte mens enheten varmes opp. Når de slutter å blinke og lyser konstant, trykk og hold **Espresso**-knappen i 3 sekunder. Koppen fylles med vann. Vent til vannet slutter å strømme (de tre knappene lyser opp).
9. Tøm koppen og sett den tilbake under filterholderen. Plasser melkeskummerslangen over koppen ved hjelp av melkeskummerspaken (Fig. E). Trykk og hold **Cappuccino**-knappen i 3 sekunder. Vent til damp og vann slutter å strømme fra skummerslangen (de tre knappene lyser opp). Breville Prima Latte-maskinen er nå klar til bruk, men du må fylle opp melkebeholderen med melk hvis du skal lage Cappuccino eller Latte-drikk eller bruker melkeskummerslangen.







Dvalemodus

Hvis du ikke bruker enheten i løpet av 15 minutter, går enheten i dvalemodus og de tre knappelampene slås av. Press en av knappene for å reaktivere den.

kopper og kaffe

VALG AV KOPPER OG KAFFE

Velg en kopp i henhold til følgende skjema:

Drikk	Størrelse	Ikon	Koppstørrelse
Espresso	Enkel		40 ml
	Dobbel		80 ml
Cappuccino	Enkel		180 ml
	Dobbel		300 ml
Latte	Enkel		350 ml
	Dobbel		450 ml

Hvis du vil bruke en mindre kopp, for eksempel en mokkakopp, må du bruke høydejusteringsbrettet (fig. F) og plassere koppen på det.

KAFFE

Kaffen bør være nykvernet og mørkbrent – fransk eller italiensk brent er ideelt for espresso. Forhåndskvernet kaffe beholder smaken i 7-8 dager hvis den lagres i en lufttett beholder og på et tørt og kjølig sted. Kaffebønner beholder smaken i opp til 4 uker hvis de lagres på samme måte. Kaffebønner eller kvernet kaffe skal aldri fryses.

Det er essensielt å kverne kaffen riktig for å lage god espresso og det krever erfaring. Bruk kvalitetskvern for å få best resultat.

- Kaffe som er kvernet riktig, ser ut som bordsalt.
- For fint kvernet og vannet beveger seg ikke gjennom kaffen på riktig måte. Unngå at bønnene kvernes til en pulveraktig melkonsistens.
- For grovt kvernet og vannet flyter gjennom kaffen for raskt og gir svak smak og lys farge.

TURN ON YOUR CREATIVITY™

La teamet fra Breville® inspirere deg med en verden av muligheter for mat og drikke. Du trenger ikke å reise langt – bare slå på datamaskinen, nettbrettet eller mobiltelefonen og sjekk ut vårt gratisnettsted med populære tips og oppskrifter du kan la deg inspirere av. Sjekk ut nettstedet på:

www.turnonyourcreativity.com

Turn  your creativity®

PÅFYLLING AV TANKENE

Vanntanken: Fyll vanntanken med kaldt springvann. Du kan fylle vanntanken med en mugge eller ved å ta den ut og fyll den opp under vannkranen. Fyll aldri over MAX-merket. Lukk lokket etter påfylling og sett tanken godt på plass.

Melkebeholderen: Hvis du skal lage Cappuccino eller Latte må du fylle opp melkebeholderen. Ta beholderen ut av enheten (fig. G) Beholderen har en tett passform og kan trenge et kraftig rykk. Hell melk i beholderen uten at MAX-merket overstiges. Det beste er å fylle så mye melk som du tror du trenger. Bruk alltid avkjølt melk fordi det lager best skum.

Sett den tilbake ved å dytte den bestemt på plass. Melkebeholderen har en tett passform, og du er nødt til å holde tak i hovedenheten for å kunne bruke tilstrekkelig stor kraft for å presse den helt inn. Lampene på **Cappuccino**-knappen og **Latte**-knappen **lyser kun** når melkebeholderen er riktig montert.

Du kan oppbevare ubrukt melk direkte i melkebeholderen ved å ta den ut og putte den i kjøleskapet. Alternativt kan du helle ut ubrukt melk og rengjøre beholderen etter bruk.

SLIK BRUKER DU FILTERHOLDEREN

Slik velger og monterer du et filter

Breville® PrimaLatte™-maskinen kommer utstyrt med tre filtre, **enkeltshot**, **dobbelshot** og **kapsel** for Easy Serving Espresso (ESE)-kapsler. Dobbelshot-filtret kan brukes til én dobbel shot eller to enkle shots. Kapselfilteret er utformet kun for bruk av 45 mm kapsler.

Monter filtret ved å sammenstille fordypningen støpt på kanten av filteret med sporet i filterholderen (fig. H). Drei filtret litt til venstre eller høyre for å hindre at filtret løsner (fig. I).

Når du fjerner filtret, dreier du på filtret til fordypningen sammenstilles med hakket, og løfter filteret ut.

Slik fyller du filterholderen

Sørg for at filtret og filterholderen er helt tørre. Fyll filteret med nykvernet kaffe ved hjelp av måle-skjeen (fig. J). Bruk én enkelt skje for en enkeltshot og to skjeer for en dobbelshot. Bruk den flate enden av måle-skjeen til å stampe (komprimere) kaffen fast og jevnt (fig. K). Kaffen bør fylles til omtrent 3 mm under kanten av filteret når den er riktig stampet (fig. L).

Ta bort overskuddskaffe fra kanten av filterholderen slik at den forsegles riktig når filterholderen settes inn i bryggerhodet.

Hvis du bruker ESE-kapsler, plasserer du kapselen i kapselholderen. Hvis kapselen har en tapp eller klaff, brett den inne i filteret slik at det ikke stikker ut.

Slik monterer/fjerner du filterholderen

Plasser filterholderen under bryggerhodet med håndtaket på linje med det ulåste symbolet (☐¹) på enheten (fig. M).

slik bruker du Breville® PrimaLatte™-maskinen

Beveg håndtaket så langt til høyre som mulig til det er på linje med det låste symbolet (🔒) på enheten. Når du vil fjerne filterholderen, beveger du håndtaket til venstre til det er på linje med det ulåste symbolet (🔓).

Slik tømmer du filterholderen

⚠ **Forsiktig: Filterholderen er VARM - vær forsiktig når du håndterer den!**

Når du skal fjerne brukt kaffe fra filterholderen, plasserer du filterlåsen over kanten på filteret og holder det på plass med tommelen (fig. N). Dette holder filteret på plass slik at du kan snu og banke på filterholderen for å fjerne den brukte kaffen.

SLIK LAGER DU ESPRESSO

1. Plasser et filter i filterholderen (enkeltskott, dobbelsskott eller kapsel).
2. Ha i kvernet kaffe og press den ned, eller hvis du bruker kapsler, plasser en kapsel i kapselfilteret.
3. Monter filterholderen i bryggerhodet.
4. Plasser en passende kopp under bryggerhodet. Bruk høydejusteringsbrettet hvis nødvendig.
5. Trykk på **Espresso**-knappen. Hvis du lager en enkeltskott, trykk én gang. Koppikonet for liten kopp (☕) lyser. Trykk to ganger på knappen for dobbelsskott. Koppikonet for stor kopp (☕) lyser. Espressoen brygges og når bryggesyklusen er fullført, lyser de tre knappene.
6. Du kan når som helst stoppe bryggeprosessen ved å trykke på en av knappene.



SLIK LAGER DU CAPPUCCINO

Cappuccino er laget av omtrent $\frac{1}{3}$ Espresso, $\frac{1}{3}$ steamet melk og $\frac{1}{3}$ oppskummet melk.

1. Plasser et filter i filterholderen. Bruk dobbelsskott-filtret for en stor cappuccino, og ellers bruker du enkeltskott-filtret eller kapselfiltret.
2. Ha i kvernet kaffe og press den ned, eller hvis du bruker kapsler, plasser en kapsel i kapselfilteret.
3. Monter filterholderen i bryggerhodet.
4. Plasser en passende kopp under bryggerhodet.
5. Hell melk i melkebeholderen og plasser deretter skummerslangen over koppen ved hjelp av spaken. Juster mengden skum, drei melkeskummerbryteren mot + (pluss). Vil du ha mer skum, drei bryteren mot + (pluss). Vil du ha mindre skum, drei bryteren mot - (minus). Merk deg at du kan justere dette i løpet av bryggesyklusen.
6. Trykk på **Cappuccino**-knappen. Trykk én gang for en liten cappuccino. Koppikonet for liten kopp (☕) lyser. Trykk to ganger på knappen for en stor cappuccino, og koppikonet for stor kopp (☕) lyser. Cappuccinoen brygges og når bryggesyklusen er fullført, lyser de tre knappene.
7. Du kan når som helst stoppe bryggeprosessen ved å trykke på en av knappene.

SLIK LAGER DU LATTE

Latte er laget av omtrent $\frac{1}{4}$ espresso og $\frac{3}{4}$ steamet melk.

1. Plasser et filter i filterholderen. Bruk dobbelshot-filtret for en stor latte, og ellers bruker du enkeltshot-filtret eller kapselfiltret.
2. Ha i kvernet kaffe og press den ned, eller hvis du bruker kapsler, plasser en kapsel i kapselfiltret.
3. Monter filterholderen i bryggerhodet.
4. Plasser en passende kopp under bryggerhodet.
5. Hell melk i melkebeholderen og plasser deretter skummerslangen over koppen ved hjelp av spaken. Juster mengden skum, drei melkeskummerbryteren.
6. Trykk på **Latte**-knappen. Trykk én gang for en liten latte. Koppikonet for liten kopp () lyser. Trykk to ganger på knappen for en stor latte, og koppikonet for stor kopp () lyser. Latten brygges og når bryggesyklusen er fullført, lyser de tre knappene.
7. Du kan når som helst stoppe bryggeprosessen ved å trykke på en av knappene.

SLIK LAGER DU EGNE DRIKKER

Du kan lage drikker etter egen smak med å bruke Breville® PrimaLattes™ tilpasningsfunksjoner. Disse lar deg lage opp til 230 ml espresso og tilføye så mye eller så lite oppskummet melk som du ønsker.

1. Velg filter og tilsett kaffe som du ville gjort for en espresso eller cappuccino. Hvis du lager mye espresso må du bruke dobbelshot-filtret slik at smaken ikke blir for svak. Monter filterholderen i bryggerhodet.
2. Plasser en passende kopp under bryggerhodet.
3. Trykk og hold **Espresso**-knappen i 3 sekunder. Bryggingen starter. Når ønsket mengde er brygget, trykker du **Espresso**-knappen på nytt for å stoppe bryggingen. Merk at bryggingen av sikkerhetshensyn stopper automatisk når omtrent 230 ml er brygget.

OPSKUMMER MELK

Hvis du vil ha mer oppskummet melk eller ønsker å skumme melk til andre typer drikker, plasserer du skummerslangen over koppen og stiller inn melkeskummerbryteren som ønsket. Trykk og hold deretter **Cappuccino**-knappen i 3 sekunder. Oppskummet melk fylles i koppen. Når du har nok oppskummet melk, trykker du på **Cappuccino**-knappen på nytt for stanse enheten. Rengjør skummerslangen etter hver bruk – se Slik rengjør du melkebeholderen/skummerslangen.

rengjøring og oppbevaring

RENGJØRING

For optimal ytelse må du rengjøre Breville® PrimaLatte™-maskinen etter hver bruk.

GENERELL RENGJØRING

- Slå av enheten og ta ut strømkontakten.
- Tørk over enheten med en myk fuktig klut. Ikke bruk skuremidler eller skuresvamper. Fjern, tøm og skyll dryppbrettet og høydejusteringsbrettet.
- Fjern filterholderen. Fjern eventuell brukt kaffe eller kapsel og ta ut filteret fra holderen. Vask begge i varmt såpevann og skyll grundig. **Ikke vask filtrene eller filterholderen i oppvaskmaskin.**
- Tørk over bryggerhodet med en fuktig klut eller tørkepapir.
- Monter filterhodet (uten filter), sett i strømkontakten og slå på enheten. Plasser en stor kopp under bryggerhodet. Når lampene slutter å blinke, presser du på **Espresso**-knappen og lar enheten gjennomføre bryggesyklusen til den er fullført. .

Slik rengjør du melkebeholderen/skummerslangen

Når melk blir brukt, er det viktig å regelmessig rengjøre melk tank og skum rør for hygiene.

- Plasser en stor tom kopp under bryggerhodet og plasser skummerslangen over den.
- Dreier melkeskummerbryteren medurs mot rengjøringsposisjonen ().
- Trykk og hold **Latte**-knappen inne i 3 sekunder for å aktivere melkebeholderens rengjøringsyklus. La rengjøringsyklusen fullføre og fjern deretter melkebeholderen fra enheten og fjern lokket fra melkebeholderen.
- Hell ut eventuell ubrukt melk og vask deretter beholderen og lokket i varmt såpevann. Skyll godt. **Ikke vask melkebeholderen eller lokket/skummerslangeenheten i oppvaskmaskin.**

Slik rengjøres vanntanken.

Fjern vanntanken og hell ut eventuelt vann. Vask tanken i varmt såpevann og skyll grundig. **Ikke vask vanntanken i oppvaskmaskin.**

OPPBEVARING

Tøm og rengjør deretter enheten som beskrevet i rengjøringsavsnittet. Ikke oppbevar enheten med filterholderen montert til bryggehodet da dette etterhvert skader forseglingen.

Du må fjerne avleiringer i Breville® PrimaLatte™-maskinen hver 2-3 måned (dette kan variere avhengig av vannets hardhet og bruksfrekvens). Tegn som tyder på at avleiringer bør fjernes kan bl.a. være tregere brygging, mindre vannstrøm, hvite avleiringer eller lekkasjer rundt bryggerhodet og for mye steaming.

Vi anbefaler at du bruker et proprietært avleiringsprodukt spesielt laget for kaffetraktere og plastvannkokere. Følg produsentens anvisninger.

1. Sett i et filter og sett deretter filterholderen inn i enheten. Plasser en stor kopp under bryggerhodet.
2. Kjør avleiringsoppløsningen gjennom enheten ved å trykke to ganger på **Espresso**-knappen. Gjenta hvis nødvendig.
3. Skyll og tøm melkebeholderen før den settes på plass. Drei melkeskummerbryteren medurs mot rengjøringsposisjonen (). Plasser en stor tom kopp under bryggerhodet og plasser skummerslangen over koppen. Trykk og hold **Latte**-knappen inne i 3 sekunder for å aktivere melkebeholderens rengjøringsssyklus. La rengjøringsprosessen fullføres.
4. Erstatt avleiringsoppløsningen i vanntanken med kaldt vann fra springen og gjenta trinn 2 og 3 så mange ganger som nødvendig for å skylle ut eventuelle spor av avleiringsproduktet.

Problem	Mulig årsak	Løsning
Kaffe kommer ikke ut	Enheten er ikke slått på	Slå på enheten
	Det er ikke vann i tanken	Fyll vanntanken
	Kaffen er for fint kvernet	Kvern ny kaffe for å korrigere konsistens
	Kaffen er presset sammen for hardt	Tøm og fyll deretter opp filteret på nytt. Ikke stamp kaffen så hardt.
Kaffen kommer ut rundt kantene på filterholderen	Filterholderen er ikke dreid tilstrekkelig mot låst posisjon	Drei helt til låst posisjon
	Det er kafferester på filterholderens kanter	Tørk av overskuddskaffe
	For mye kaffe i filterholderen	Fyll på mindre kaffe
Melk skummer ikke eller kommer ikke ut av skummerslangen	Enheten er tom for damp	Fyll vanntanken
	Melken er ikke kald nok	Avkjøl melken nok. Hvis du vil ha enda bedre resultat, kan du også avkjøle melkebeholderen.
	Melkeskummerslangen er blokkert	Følg instruksjonene for å rengjøre melkeskummerslangen
Kaffen kommer for raskt ut	Kaffen er for grovt kvernet	Bruk en finere kvernet kaffe
	For lite kaffe i filterholderen	Bruk mer kaffe
Kaffen er for svak	Du bruker enkeltshot-filtret for en dobbelshot-espresso	Bruk dobbelshot-filtret
	Kaffen er for grovt kvernet	Bruk en finere kvernet kaffe
Knappelampene blinker vekselvis	Vanntanken er tom	Fyll vanntanken
De tre lampene lyser ikke	Melkebeholderen er ikke satt inn riktig	Melkebeholderen har en tett passform, og du er nødt til å holde tak i hovedenheten for å kunne bruke tilstrekkelig stor kraft for å presse den helt inn. Lampene på Cappuccino -knappen og Latte -knappen lyser kun når melkebeholderen er riktig montert.

Ta vare på kvitteringen da den kreves ved eventuelle garantikrav.

Dette apparatet har en garanti på to år etter kjøpsdato, som beskrevet i dette dokumentet.

Om apparatet slutter å fungere i løpet av garantiperioden på grunn av en design- eller produksjonsfeil, ta apparatet tilbake til kjøpsstedet sammen med kvitteringen og en kopi av denne garantien.

Rettighetene og fordelene under denne garantien er i tillegg til dine lovfestede rettigheter, som ikke påvirkes av denne garantien.

Det er bare Jarden Consumer Solutions (Europe) Limited ("JCS (Europe)") som har rett til å endre disse vilkårene. JCS (Europe) påtar seg, i garantiperioden, å reparere eller erstatte apparatet eller noen del av apparatet som ikke fungerer som det skal, kostnadsfritt, gitt at:

- du raskt gir beskjed til kjøpsstedet eller JCS (Europe) om problemet, og
- apparatet ikke har blitt endret på noen måte eller utsatt for skade, feil bruk, misbruk, reparasjoner eller ombygging utført av noen andre enn personer autorisert av JCS (Europe).

Feil som inntreffer på grunn av feil bruk, skade, misbruk, bruk med feil spenning, naturulykker, hendelser utenfor JCS (Europe) sin kontroll, reparasjoner eller ombygging utført av noen andre enn personer autorisert av JCS (Europe) eller unnlatelse å følge bruksinstruksjonene, dekkes ikke av denne garantien.

I tillegg dekkes ikke normal slitasje, inkludert, men ikke begrenset til, mindre misfarging og skraper, av denne garantien.

Rettighetene under denne garantien skal kun gjelde for den opprinnelige kjøperen, og skal ikke utvides til kommersielt eller offentlig bruk.

Hvis apparatet ditt inkluderer et landsspesifikt garantiark, se vilkårene i en slik garanti i stedet for denne garantien, eller ta kontakt med din lokale autoriserte forhandler for mer informasjon.

Elektriske produkter skal ikke avhendes sammen med husholdningsavfall. Lever elektriske produkter ved egnede anlegg. Send oss en e-post på enquiriesEurope@jardencs.com for mer informasjon om resirkulering og WEEE.

Jarden Consumer Solutions (Europe) Limited
5400 Lakeside
Cheadle Royal Business Park
Cheadle
SK8 3GQ
UK

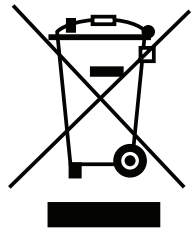

TÄRKEITÄ TURVAOHJEITA. LUE TARKOIN JA PIDÄ TALLESSA

Kahdeksan vuotta täyttäneet lapset, fyysisesti tai henkisesti vammaiset, aistivammaiset ja riittävää kokemusta tai tietämystä vailla olevat saavat käyttää laitetta, jos heitä on ohjattu tai opastettu laitteen turvallisessa käytössä ja jos he ymmärtävät sen käyttöön liittyvät riskit. Laitetta ei ole tarkoitettu lasten leikkikaluksi. Lapset eivät saa puhdistaa tai huoltaa laitetta, elleivät he ole yli kahdeksanvuotiaita ja aikuisen valvonnassa. Pidä laite ja sen virtajohto alle kahdeksanvuotiaiden lasten ulottumattomissa.

Laitetta ei saa koskaan täyttää MAX-merkin yläpuolelle.

Jos laitteen virtajohto vaurioituu, se on turvallisuusyistä vaihdettava valmistajan, valtuutetun huoltoedustajan tai muun pätevän henkilön toimesta.

- △ Älä koskaan kasta laitetta tai sen virtajohtoa pistoketta veteen tai muuhun nesteeseen.
- △ Katkaise laitteesta käytön jälkeen virta ja irrota virtajohdon pistoke pistorasiasta ennen laitteen puhdistamista ja lisälaitteiden tai osien kiinnittämistä tai irrottamista.
- △ Laitetta ei saa käyttää, jos se on päässyt putoamaan, jos siinä näkyy vaurioita tai jos se vuotaa.
- △ Laitetta saa käyttää vain sen aiottuun käyttötarkoitukseen. Laite on tarkoitettu vain kotitalouskäyttöön. Laitetta ei ole tarkoitettu ulkokäyttöön.
- △ Älä koskaan anna laitteen virtajohdon roikkua pöydän reunan yli, koskettaa kuumaa pintaa, päästä takertumaan tai joutua solmulle tai puristuksiin.
- △ Laitetta ei saa laittaa kuumille pinnoille (kuten kaasu- tai sähköhellalle) tai sellaisten läheisyyteen.
- △ Laitteen on käytön aikana oltava vakaalla, kuivalla ja tasaisella alustalla.
- △ Kiinnitä vesisäiliö aina asianmukaisesti ja sulje kansi.
- △ **Älä koskaan** irrota suodattimen pidikettä kahvinkeiton aikana. Varmista **aina**, että kolme painikevaloa palavat, ennen kuin irrotat suodattimen pidikettä. Ole varovainen irrottaessasi suodattimen pidikettä, sillä se on **kuuma**. Pidä aina kiinni sen kahvasta.
- △ Älä irrota vesi- tai maitosäiliötä, ennen kuin laite on lakannut keittämästä ja/tai tuottamasta vaahtoa.
- △ **HUOMIO** Älä koskaan irrota vesi- tai maitosäiliötä äläkä suodattimen pidikettä laitteen keittäessä kahvia tai vaahdottaessa maitoa. Muuten seurauksena voi olla palovamma, kuuman nesteen tai höyryn aiheuttama palovamma tai muu vamma tai laitteen vaurioituminen. Odota, että keittäminen on lopetettu, ennen kuin irrotat mitään edellä mainituista osista.

OSAT JA SÄÄTIMET

- | | |
|-------------------------------------|-------------------------------------|
| 1. Keittopää | 10. Vaahtoputken vipu |
| 2. Maitovaahtoputki | 11. Maitosäiliö |
| 3. Korkeudensäätöalusta | 12. Virtapainike (laitteen sivussa) |
| 4. Keruustasia ja kansi | 13. Kerta-annoksen suodatin |
| 5. Vesisäiliö (laitteen takaosassa) | 14. Tupla-annoksen suodatin |
| 6. Espresso-painike | 15. ESE-kapselin suodatin |
| 7. Cappuccino-painike | 16. Suodattimen lukko |
| 8. Latte-painike | 17. Suodattimen pidike |
| 9. Vaahdotsäädin | 18. Lusikka/survin |

TÄRKEÄT ENSIVAIHEET

Puhdista ja esikäsittele Breville® PrimaLatte™ -keitin alla olevien ohjeiden mukaisesti, ennen kuin aloitat keittimen käytön.







- Poista pakkausmateriaalit, tarrat ja etiketit.
- Irrota vesisäiliö ja sen jälkeen sen pohjassa oleva punainen tulppa, jonka tarvitsee olla paikallaan vain laitteen toimituksen aikana. Hävitä tulppa (kuva A).
- Pese vesisäiliö, maitosäiliö, suodattimen pidike, suodattimet ja mittalusikka lämpimällä saippuavedellä. Huuhtelee huolellisesti.
- Täytä vesisäiliö kylmällä vesijohtovedellä (kuva B). Vedentaso saa olla enintään MAX-merkin kohdalla. Kiinnitä säiliö takaisin.
- Täytä maitosäiliö kylmällä vesijohtovedellä (kuva C). Vedentaso saa olla enintään MAX-merkin kohdalla. Kiinnitä säiliö takaisin. Maitosäiliötä varten tarkoitettu tila on ahdas. Sinun on pidettävä kiinni päälaitteesta, jotta voisit työntää maitosäiliön perille riittävällä voimalla. **Cappuccino-** ja **Latte-** painikkeisiin **syttyy valo vain**, jos maitosäiliö on kiinnitetty oikein.
- Kiinnitä yksi suodattimista suodattimen pidikkeeseen. Kiinnitä ja lukitse pidike keittopäähän. Katso lisätietoja Suodattimen pidikkeen käyttö -kohdasta. Aseta suuri kuppi (noin 250–300 ml) suodattimen pidikkeen alle (kuva D).
- Kytke Breville Prima Latte -keitimen pistoke pistorasiaan ja käännä virtapainike asentoon (I).
- Kolmen painikkeen valot vilkkuvat hitaasti laitteen lämmitessä. Kun valot lakkaavat vilkkumasta, pidä **Espresso-** painiketta painettuna kolme sekuntia. Kuppiin valuu vettä. Odota, kunnes veden tulo on lakannut (kolmeen painikkeeseen syttyy valo).
- Tyhjennä kuppi ja laita se uudelleen suodattimen pidikkeen alle. Sijoita maitovaahtoputki kupin ylle käyttämällä vaahtoputken vipua (kuva E). Paina **Cappuccino-** painiketta kolme sekuntia. Odota, kunnes vaahtoputkesta ei enää tule höyryä eikä vettä (kolmeen painikkeeseen syttyy valo). Breville Prima Latte on nyt valmiina käyttöön. Sinun on kuitenkin lisättävä maitoa maitosäiliöön, jos aiot valmistaa cappuccinon tai latten tai käyttää maidon vaahdotinta.

Lepotila

Jos jätät laitteen päälle 15 minuutiksi käyttämättä sitä, laite siirtyy lepotilaan ja kolmen painikkeen valot sammuvat. Voit herättää laitteen mitä tahansa painiketta painamalla.

KUPIN JA KAHVIN VALINTA

Valitse kuppi seuraavan taulukon pohjalta:

Juoma	Koko	Kuvake	Kupin koko
Espresso	Kerta		40 ml
	Tupla		80 ml
Cappuccino	Kerta		180 ml
	Tupla		300 ml
Latte	Kerta		350 ml
	Tupla		450 ml

Jos haluat käyttää pienempää kuppia, kuten demitasse-kuppia, vedä korkeudensäätöalusta (kuva F) ulos ja laita kuppi sen päälle.

KAHVI

Kannattaa käyttää tuoreeltaan jauhettua tummapaahtoista kahvia. Espressoon sopii parhaiten ranskalainen tai italialainen paahdo. Erijauhettu kahvi säilyttää arominsa 7–8 päivän ajan, jos kahvia säilytetään viileässä ja pimeässä paikassa ilmatiiviissä säilytysastiassa. Kahvinpavut säilyttävät arominsa jopa neljä viikkoa vastaavissa säilytysolosuhteissa. Kahvinpajuja ja jauhatettua kahvia ei saa säilyttää jääkaapissa eikä pakastimessa.

Kahvin oikea jauhatustapa on ratkaisevaa hyvän espresson keittämiseksi. Jauhatusta vaatii harjoitusta. Parhaat tulokset saavutetaan käyttämällä korkealaatuista kahvimyllyä.

- Oikein jauhettu kahvi muistuttaa pöytäsuolaa.
- Jos kahvi jauhetaan liian hienoksi, vesi ei valu kahvin läpi oikein. Vältä jauhamasta papuja jauhomaisiksi.
- Jos kahvi jauhetaan liian karkeaksi, vesi valuu kahvin läpi liian nopeasti, jolloin kahvi jää laimeaksi ja väriltään hailakaksi.

TURN ON YOUR CREATIVITY™

Breville®-ammattilaisten avulla pääset käyttämään luovuuttasi ja nauttimaan uusien ruokien ja juomien rajattomista mahdollisuuksista. Apu on aina lähellä: maksuton verkkosivustomme sisältää huippuvinkkejä ja mielikuvitusta inspiroivia reseptejä, jotka ovat saatavilla tietokoneiden, kosketustietokoneiden ja mobiililaitteiden käyttäjille. Liity mukaan osoitteessa:

www.turnonyourcreativity.com

Turn  your creativity®

SÄILIÖIDEN TÄYTTÄMINEN

Vesisäiliö: Täytä vesisäiliö pelkäästään kylmällä vesijohtovedellä. Voit kaataa säiliöön vettä kannusta tai irrottaa säiliön ja täyttää sen vesihanalla. Vettä ei saa koskaan lisätä MAX-merkin yläpuolelle. Sulje kansi täytettyäsi säiliön ja aseta säiliö tiukasti takaisin paikalleen.

Maitosäiliö: Jos keität cappuccinon tai latten, muista täyttää maitosäiliö. Vedä säiliö ulos laitteesta (kuva G). Säiliö istuu tiukassa, joten sen ulos vetämisessä voi olla tarpeen käyttää voimaa. Kaada maitoa säiliöön. Älä ylitä MAX-merkkiä. Maitoa kannattaa lisätä vain sen verran kuin arvioit tarvitsevasi sitä. Käytä aina kylmää maitoa. Sillä saavutetaan paras vaaho.

Kiinnitä säiliö takaisin työntämällä se tiukasti paikalleen. Maitosäiliötä varten tarkoitettu tila on ahdas. Sinun on pidettävä kiinni päälaitteesta, jotta voisit työntää maitosäiliön perille riittävällä voimalla. **Cappuccino-** ja **Latte-**painikkeisiin **syttyy valo vain**, jos maitosäiliö on kiinnitetty oikein.

Voit säilyttää käyttämättä jäänyttä maitoa maitosäiliössä irrottamalla säiliön ja laittamalla sen jääkaappiin. Muussa tapauksessa kaada käyttämättä jäänyt maito pois ja puhdista säiliö käytön jälkeen.

SUODATTIMEN PIDIKKEEN KÄYTTÖ

Suodattimen valitseminen ja kiinnittäminen

Breville Prima Latte -keittimen mukana tulee kolme suodatinta. **kerta-annos**, **tupla-annos** sekä Easy Serving Espresso (ESE) -kapseleille tarkoitettu **kapselisuodatin**. Tupla-annoksen suodatinta voidaan käyttää joko tupla-annoksen tai kahden kerta-annoksen tekoon. Kapselisuodatin on suunniteltu vain 45 mm:n kapseleita varten.

Aseta suodatin pidikkeeseen siten, että suodattimen reunassa oleva nystyrä on kohdistettu suodattimen pidikkeessä olevaan loveen (kuva H). Käännä suodatinta hieman vasemmalle tai oikealle, jotta se ei pääsisi putoamaan ulos (kuva I).

Jos haluat irrottaa suodattimen, kohdista siinä oleva nystyrä pidikkeessä olevaan koloon ja nosta suodatin ulos.

Suodattimen pidikkeen täyttäminen



Varmista, että sekä suodatin että suodattimen pidike ovat täysin kuivia. Täytä suodatin kahvijauheella käyttämällä mittalusikkaa (kuva J). Lisää yksi lusikallinen kahvia kerta-annosta varten, kaksi tupla-annosta varten. Survo (pakkaa) kahvi tiukkaan ja tasaiseen käyttämällä mittalusikan tasaista päätä (kuva K). Kun kahvi on pakattu oikein, sen pinnan pitäisi olla noin 3 mm suodattimen reunan alapuolella (kuva L).

Jos suodattimen pidikkeen reunassa on kahvinpuruja, puhdista ne pois, jotta suodattimen pidike istuisi tiukasti keittopäähän.

Jos käytät ESE-kapseleita, aseta kapseli kapselisuodattimen pidikkeeseen. Jos kapselissa on kieli tai liuska, taita se suodattimen sisään niin, että se ei törrötä ulos.

Suodattimen pidikkeen kiinnittäminen ja irrottaminen

Aseta suodattimen pidike keittopään alle kahva keittimessä olevan avonaisen lukon kuvan () kohdalla (kuva M).



Käännä kahvaa oikealle niin pitkälle, että se on keittimessä olevan lukon kuvan () kohdalla. Käännä kahvaa oikealle niin pitkälle, että se on keittimessä olevan lukon kuvan () kohdalla.

Suodattimen pidikkeen tyhjentäminen

△ Huomio: Suodattimen pidike on KUUMA – ole varovainen käsitellessäsi sitä.



Kun poistat käytettyjä kahvinpuruja suodattimen pidikkeestä, aseta suodattimen lukko suodattimen reunan päälle ja pidä lukkoa paikallaan peukalolla (kuva N). Suodatin pysyy näin paikallaan, joten voit kääntää suodattimen pidikkeen ympäri ja taputtaa purut ulos siitä.

ESPRESSON KEITTÄMINEN

1. Kiinnitä suodattimen pidikkeeseen suodatin (kerta-annos, tupla-annos tai kapseli).
2. Lisää kahvijauhetta ja survo se tiukkaan. Jos käytät kapselia, aseta se kapselisuodattimeen.
3. Aseta suodattimen pidike keittopäähän.
4. Aseta sopiva kuppi keittopään alle. Käytä tarvittaessa korkeudensäätöalustaa.
5. Paina **Espresso**-painiketta. Jos keität kerta-annoksen, paina painiketta kerran. Pienen kupin kuvaan () syttyy valo. Jos keität tupla-annoksen, paina painiketta kahdesti. Suuren kupin kuvaan () syttyy valo. Espresso keitetään. Kun kahvi on valmista, kolmeen painikkeeseen syttyy valo.
6. Voit keskeyttää keittämisen koska tahansa painamalla mitä tahansa painiketta.

CAPPUCCINON KEITTÄMINEN

Cappuccinon tulee noin $\frac{1}{3}$ espressoa, $\frac{1}{3}$ höyrytettyä maitoa ja $\frac{1}{3}$ maitovaahtoa.

1. Kiinnitä suodattimen pidikkeeseen suodatin. Jos keität ison cappuccinon, käytä tupla-annoksen suodatinta, muuten kerta-annoksen tai kapselin suodatinta.
2. Lisää kahvijauhetta ja survo se tiukkaan. Jos käytät kapselia, aseta se kapselisuodattimeen.
3. Aseta suodattimen pidike keittopäähän.
4. Aseta sopiva kuppi keittopään alle.
5. Kaada maitosäiliöön maitoa ja aseta vaahtoputki vivun avulla kupin ylle. Säädä vaahton määrää vaahtonsäätimellä. Jos haluat lisää vaahtoa, käännä nuppia plussan (+) suuntaan. Jos haluat vähemmän vaahtoa, käännä nuppia miinuksien (-) suuntaan. Huomaa, että voit säätää määrää keittämisen aikana.
6. Paina **Cappuccino**-painiketta. Jos haluat pienen cappuccinon, paina painiketta kerran. Pienen kupin kuvaan () syttyy valo. Jos haluat suuren cappuccinon, paina painiketta kahdesti. Suuren kupin kuvaan () syttyy valo. Cappuccino keitetään. Kun kahvi on valmista, kolmeen painikkeeseen syttyy valo.
7. Voit keskeyttää keittämisen koska tahansa painamalla mitä tahansa painiketta.

LATTEN KEITTÄMINEN

Latteen tulee noin ¼ espressoja ja ¾ höyrytettyä maitoa.

1. Kiinnitä suodattimen pidikkeeseen suodatin. Jos keität ison latten, käytä tupla-annoksen suodatinta, muuten kerta-annoksen tai kapselin suodatinta.
2. Lisää kahvijauhetta ja survo se tiukkaan. Jos käytät kapselia, aseta se kapselisuodattimeen.
3. Aseta suodattimen pidike keittopäähän.
4. Aseta sopiva kuppi keittopään alle.
5. Kaada maitosäiliöön maitoa ja aseta vaahdotusputki vivun avulla kupin ylle. Säädä vaahdon määrää vaahdonsäätimellä.
6. Paina **Latte**-painiketta. Jos haluat pienen latten, paina painiketta kerran. Pienen kupin kuvaan (☞) syttyy valo. Jos haluat suuren latten, paina painiketta kahdesti. Suuren kupin kuvaan (☞) syttyy valo. Latte keitetään. Kun kahvi on valmista, kolmeen painikkeeseen syttyy valo.
7. Voit keskeyttää keittämisen koska tahansa painamalla mitä tahansa painiketta.

MITTATILAUSJUOMIEN KEITTÄMINEN

Voit valmistaa juomia täysin oman makusi mukaan BrevillePrima Latte™ mukautettujen keittotoimintojen avulla. Niiden avulla voit keittää enintään to 230 ml espressoa ja lisätä vaahdotettua maitoa mieleesi mukaan.

1. Valitse suodatin ja lisää kahvia aivan kuin valmistaisit espresson tai cappuccinon. Jos teet suuren määrän espressoa, käytä tupla-annoksen suodatinta. Muuten kahvi jää liian laimeaksi. Aseta suodattimen pidike keittopäähän.
2. Aseta sopiva kuppi keittopään alle.
3. Pidä **Espresso**-painiketta painettuna kolme sekuntia. Keittäminen alkaa. Kun haluamasi määrä on valmiina, keskeytä keittäminen painamalla **Espresso**-painiketta uudelleen. Huomaa, että turvallisuussyistä keittäminen lopetetaan automaattisesti, kun on keitetty noin 230 ml.

VAAHDOTETTU MAITO

Jos haluat lisätä vaahdotettua maitoa tai tehdä maitovaahtoa jonkin muun tyyppistä juomaa varten, aseta vaahdotusputki kupin päälle ja tee haluamasi määrä vaahtoa vaahdonsäädintä käyttämällä. Pidä sen jälkeen **Cappuccino**-painiketta painettuna kolme sekuntia. Kuppiin annostellaan maitovaahtoa. Kun maitovaahtoa on tarpeeksi, keskeytä keittäminen painamalla **Cappuccino**-painiketta uudelleen. Puhdista maitovaahdotusputki jokaisen käyttökerran jälkeen. Katso Maitosäiliön ja maitovaahdotusputken puhdistaminen -kohta.

puhdistaminen ja säilyttäminen

PUHDISTAMINEN



Optimaalista suorituskykyä varten Breville® PrimaLatte™ kannattaa puhdistaa aina, kun keitintä on käytetty.

Yleinen puhdistus

- Katkaise laitteesta virta ja irrota pistoke pistorasiasta.
- Pyyhi kuori pehmeällä kostealla rätillä. Älä käytä hankaavia puhdistusaineita tai puhdistussieniä. Irrota, tyhjennä ja huuhtelee keruuastia ja korkeudensäätöalusta.
- Irrota suodattimen pidike. Heitä käytetty kahvi tai kapseli pois ja irrota suodatin pidikkeestä. Pese kummatkin lämpimällä saippuavedellä ja huuhtelee huolellisesti. **Suodattimia ja niiden pidikkeitä ei saa pestä astianpesukoneessa.**
- Pyyhi keittopäätä kostealla rätillä tai talouspaperin palasella.
- Kiinnitä suodattimen pidike (ilman suodatinta) takaisin paikalleen, kytke laitteen pistoke pistorasiaan ja kytke laitteeseen virta. Aseta suuri kuppi keittopäähän alle. Kun valot lakkaavat vilkkumasta, paina **Espresso**-painiketta ja anna keittimen käydä keittajakso läpi, kunnes keitin lopettaa toimintansa.

Maitosäiliön ja maitovaahdotputken puhdistaminen

Kun maitoa käytetään, on tärkeää säännöllisesti puhdistaa maitosäiliön ja vaahdon putki hygieniaksi.

- Aseta suuri tyhjä kuppi keittopäähän alle ja aseta vaahdotputki kupin päälle.
- Käännä vaahdonsäädintä täysi kierros myötäpäivään, kunnes säädin on puhdistuksen kuvan () kohdalla.
- Käynnistä maitosäiliön puhdistus pitämällä **Latte**-painiketta kolme sekuntia painettuna. Kun puhdistus on suoritettu, irrota maitosäiliö laitteesta ja kansi maitosäiliöstä.
- Kaada käyttämättä jäänyt maito pois ja pese säiliö ja sen kansi lämpimällä saippuavedellä. Huuhtelee huolellisesti. **Maitosäiliötä, sen kanta ja vaahdotputkikokoonpanoa ei saa pestä astianpesukoneessa.**

Vesisäiliön puhdistaminen

Irrota vesisäiliö ja kaada jäljellä oleva vesi pois. Pese säiliö lämpimällä saippuavedellä ja huuhtelee huolellisesti. **Vesisäiliötä ei saa pestä astianpesukoneessa.**

SÄILYTTÄMINEN

Tyhjennä laite ja puhdista se sitten puhdistusta käsittelevässä kohdassa annettujen ohjeiden mukaisesti. Keitintä ei kannata säilyttää suodattimen pidike keittopäähän kiinnitettynä, sillä ennen pitkää tämä vaurioittaa tiivisteitä.

Breville® PrimaLatte™ -keittimestä on poistettava kalkki noin 2–3 kuukauden välein (riippuu veden kovuudesta ja siitä, kuinka usein keitintä käytetään). Tyypillisiä merkkejä siitä, että kalkinpoisto on aika suorittaa, ovat keittoajan piteneminen, veden valumisen hidastuminen, valkoiset kerrostumat, keittopään vuotaminen ja liiallinen höyryn muodostuminen.

Suosittamme erityisesti kahvinkeitinten ja muovisten vedenkeitinten kalkinpoistoon tarkoitetun merkkituotteen käyttämistä. Toimi valmistajan antamien ohjeiden mukaisesti.

1. Kiinnitä suodatin pidikkeeseen ja sen jälkeen pidike keittimeen. Aseta suuri kuppi keittopään alle.
2. Kierrätä kalkinpoistoaine keittimen läpi painamalla **Espresso**-painiketta kahdesti. Toista tarvittaessa.
3. Huuhtelee ja tyhjennä maitosäiliö ja kiinnitä se uudelleen. Käännä vaahdonsäädintä täysi kierros myötäpäivään, kunnes säädin on puhdistuksen kuvan () kohdalla. Aseta suuri kuppi keittopään alle ja aseta vaahtoputki kupin päälle. Käynnistä puhdistus pitämällä **Latte**-painiketta kolme sekuntia painettuna. Odota, että puhdistus on suoritettu loppuun.
4. Laita kalkinpoistoliuosta vesisäiliöön kylmän vesijohtoveden kanssa ja toista vaiheet 2 ja 3 niin monta kertaa kuin on tarpeen, jotta kalkinpoistoaineen viimeisetkin rippeet huuhdeltaisiin pois.

Ongelma	Mahdollinen syy	Ratkaisu
Kahvia ei tule ulos.	Laitteeseen ei ole kytketty virtaa.	Kytke laitteeseen virta.
	Vesisäiliössä ei ole vettä.	Lisää vettä vesisäiliöön.
	Kahvi on jauhettu liian hienoksi.	Jauha kahvi uudelleen oikeaan karkeuteen.
	Kahvi on pakattu liian tiukkaan.	Tyhjennä suodatin ja täytä se uudelleen. Pakkaa kahvi kevyemmällä kädellä.
Kahvia vuotaa ulos suodattimen pidikkeen reunoista.	Suodattimen pidikettä ei ole käännetty täysin lukitusasentoon.	Käännä pidike täysin lukitusasentoon.
	Kahvi tahraa suodattimen pidikkeen reunat.	Pyyhi vuotanut kahvi pois.
	Suodattimen pidikkeessä on liikaa kahvia.	Täytä uudelleen pienemmällä määrällä kahvia.
Maito ei vaahtoa, tai vaahtoputkesta ei tule maitovaahtoa.	Keitin ei tuota höyryä.	Lisää vettä vesisäiliöön.
	Maito ei ole tarpeeksi kylmää.	Jäähdytä maitoa riittävästi. Parhaat tulokset saavutat, kun jäähdytät myös maitosäiliön.
	Vaahtoputki on tukossa.	Puhdista vaahtoputki ohjeiden mukaisesti.
Kahvi valuu ulos liian nopeasti.	Kahvi on jauhettu liian karkeaksi.	Jauha kahvi hienommaksi.
	Suodattimen pidikkeessä ei ole tarpeeksi kahvia.	Käytä enemmän kahvia.
Kahvi on liian laimeaa.	Tupla-annos espressoa on valmistettu käyttämällä kerta-annossuodatinta.	Käytä tupla-annoksen suodatinta.
	Kahvi on jauhettu liian karkeaksi.	Jauha kahvi hienommaksi.
Painikkeiden valot vilkkuvat vuorotellen.	Vesisäiliö on tyhjä.	Lisää vettä vesisäiliöön.
Kolmen painikkeen valot eivät pala.	Maitosäiliötä ei ole kiinnitetty kunnollisesti.	Maitosäiliötä varten tarkoitettu tila on ahdas. Sinun on pidettävä kiinni päälaitteesta, jotta voisit työntää maitosäiliön perille riittävällä voimalla. Cappuccino- ja Latte- painikkeisiin syttyy valo vain , jos maitosäiliö on kiinnitetty oikein.

Säilytä tämä kuitti, sillä se on edellytys tämän takuun alaisille reklamaatioille.

Tälle laitteelle myönnetään 2 vuoden takuu ostopäivästä tässä asiakirjassa kuvatulla tavalla.

On epätodennäköistä, että laite lakkaa toimimasta suunnittelu- tai valmistusvirheen takia, mutta jos niin käy, vie laite takaisin ostopaikkaan ja ota mukaan kassakuitti ja tämä takuu.

Tämän takuun alaiset oikeudet ja edut ovat lisä lakisääteisiin oikeuksiin, joihin tämä takuu ei vaikuta.

Ainoastaan Jarden Consumer Solutions (Europe) Limited ("JCS (Europe)") saa muuttaa näitä ehtoja. JCS (Europe) korjaa tai vaihtaa takuuajana veloituksetta laitteen tai laitteen minkä tahansa osan, joka ei toimi oikein, mikäli:

- ongelmasta ilmoitetaan välittömästi ostopaikkaan tai JCS (Europe) -yhtiölle
- laitetta ei ole muutettu millään tavalla eikä se ole vaurioitunut, sitä ei ole käytetty virheellisesti tai väärin eikä sitä ole korjannut tai muuttanut muu kuin JCS (Europe) -yhtiön valtuuttama henkilö.

Tämä takuu ei kata vikoja, jotka aiheutuvat virheellisestä käytöstä, vaurioista,

väärinkäytöstä, käytöstä väärällä jännitteellä, luonnonmullistuksista, tapahtumista, joihin JCS (Europe) ei voi vaikuttaa, muiden kuin JCS (Europe) -yhtiön valtuuttamien henkilöiden tekemästä korjauksesta tai muutoksesta tai siitä, että käyttöohjeita ei ole noudatettu.

Lisäksi tämä takuu ei kata normaalia kulumista, kuten pieniä värimuutoksia ja naarmuja. Tämän takuun alaiset oikeudet koskevat vain alkuperäistä ostajaa, eivätkä oikeudet koske kaupallista käyttöä tai yhteisökäyttöä.

Jos laitteen mukana tuli maakohtainen takuulappu, kyseisen takuun ehdot ovat voimassa tämän takuun sijaan. Voit myös pyytää lisätietoja paikalliselta jälleenmyyjältä..

Käytöstä poistettavia elektroniikkalaitteita ei saa hävittää kotitalousjätteen mukana. Kierrätä mahdollisuuksien mukaan. Kirjoittamalla sähköpostiosoitteeseemme enquiriesEurope@jardencs.com saat lisätietoja kierrätyksestä ja elektroniikkalaiteromusta.

Jarden Consumer Solutions (Europe) Limited
 5400 Lakeside
 Cheadle Royal Business Park
 Cheadle
 SK8 3GQ
 UK

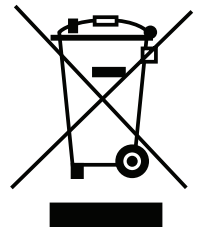

VIKTIGA SÄKERHETSANVISNINGAR. LÄS NOGA OCH SPARA DEM OM DU BEHÖVER LÄSA DEM IGEN

Denna apparat kan användas av barn från 8 års ålder och av personer med nedsatt fysisk, sensorisk eller mental kapacitet eller brist på erfarenhet och kunskap om de har fått handledning eller anvisningar om hur apparaten används på ett säkert sätt och förstår riskerna som är involverade. Barn får inte leka med denna apparat. Rengöring och användarunderhåll får endast utföras av barn om de är minst 8 år gamla och övervakas av en vuxen. Förvara apparaten och dess sladd utom räckhåll för barn under 8 år.

Fyll aldrig på apparaten mer än till MAX-markeringen.

Om nätsladden skadas måste den bytas ut av tillverkaren, dennes serviceombud eller en person med liknande kvalifikationer för att undvika risker.

- △ Doppa aldrig någon del av apparaten eller nätsladden och kontakten i vatten eller någon annan vätska.
- △ Se till att apparaten är avstängd och att sladden är utdragen ur eluttaget efter användning och före rengöring eller montering/borttagning av tillbehör eller delar.
- △ Använd inte apparaten om den har blivit tappad, om det finns synliga tecken på skador eller om den läcker.
- △ Använd aldrig denna apparat till någonting annat än det som den är avsedd för. Denna apparat är endast avsedd för hushållsanvändning. Apparaten får inte användas utomhus.
- △ Låt aldrig nätsladden hänga över kanten på en arbetsbänk, vidröra varma underlag eller bli snodd, fastna eller bli klämd.
- △ Apparaten får inte placeras på eller i närheten av underlag som kan vara varma (t.ex. håll/platta på en gas- eller elspis).
- △ Använd alltid apparaten på ett stabilt, säkert, torrt och jämnt underlag.
- △ Sätt alltid in vattenbehållaren på rätt sätt och stäng locket.
- △ **Filtret får** aldrig tas bort under pågående kaffebrygning. Kontrollera **alltid** att de tre knapplamporna lyser innan du tar bort filterhållaren. Var försiktig när du tar bort filterhållaren – den är **varm**. Håll den alltid i handtaget.
- △ Ta inte bort vattenbehållaren eller mjölkbehållaren förrän enheten har slutat brygga och/eller skumma.
- △ **VAR FÖRSIKTIG** För att undvika eventuella brännskador, skällning och/eller andra skador av het ånga och hett vatten, eller skador på enheten, ska du aldrig ta bort vattenbehållaren, mjölkbehållaren eller filterhållaren medan apparaten brygger kaffe eller skummar mjölk. Vänta tills brygningen är klar innan du tar bort någon av dessa delar.

DELAR OCH REGLAGE

- | | |
|--|---------------------------------------|
| 1. Brygghuvud | 10. Spak för skumningsrör |
| 2. Mjölkskumningsrör | 11. Mjölkbehållare |
| 3. Höjjusteringsbricka | 12. På/av-knapp (på sidan av enheten) |
| 4. Droppbricka och skydd | 13. Filter för enkelkopp |
| 5. Vattenbehållare (på enhetens baksida) | 14. Filter för dubbelkopp |
| 6. Espresso knapp | 15. Filter för ESE-kapsel |
| 7. Cappuccinoknapp | 16. Filterlås |
| 8. Latteknapp | 17. Filterhållare |
| 9. Mjölkskumningsreglage | 18. Skopa/packare |

DE VIKTIGA FÖRSTA STEGEN

Innan du använder din Breville® PrimaLatte™ måste du rengöra den och sedan fylla den enligt stegen nedan.







1. Ta bort eventuellt emballage, klistermärken eller etiketter.
2. Ta bort vattenbehållaren och ta sedan bort den röda transportpluggen från behållarens undersida. Kasta pluggen (fig. A).
3. Diska vattenbehållaren, mjölkbehållaren, filterhållaren, filter och måttsked i varmt vatten och diskmedel. Skölj nogga.
4. Fyll vattenbehållaren med kallt kranvatten (fig. B). Överskrid inte MAX-markeringen. Sätt in behållaren igen.
5. Fyll mjölkbehållaren med kallt kranvatten (fig. C). Överskrid inte MAX-markeringen. Sätt in behållaren igen. Mjölkbehållaren är snävt inpassad och du måste hålla i huvudenheten för att få tillräcklig kraft för att kunna trycka in behållaren hela vägen in. Lamporna på **Cappuccino**-knappen och **Latte**-knappen **tänds inte förrän** mjölkbehållaren är rätt inpassad.
6. Sätt i ett filter i filterhållaren, sätt sedan in filterhållaren och lås fast den vid brygghuvudet – se Använda filterhållaren om du vill ha mer information. Sätt en stor kopp (cirka 250–300 ml) under filterhållaren (fig. D).
7. Anslut Breville Prima Latte till ett eluttag och sätt på/av-knappen i läge på (I).
8. De tre knapplamporna blinkar långsamt medan enheten värms upp. När de slutar blinka och lyser med ett fast sken ska du hålla knappen **Espresso** intryckt i 3 sekunder. Vatten rinner ned i koppen. Vänta tills vattnet slutar rinna (de tre knapparna tänds).
9. Töm koppen och sätt tillbaka den under filterhållaren. Sätt mjölkskumningsröret över koppen med spaken för skumningsröret (fig. E). Håll **Cappuccino**-knappen intryckt i 3 sekunder. Vänta tills ånga och vatten slutar rinna från skumningsröret (de tre knapparna tänds). Nu är din Breville Prima Latte klar att använda, men du måste fylla mjölkbehållaren med mjölk om du ska göra cappuccino eller latte eller använda mjölkskummaren.

Viloläge

Om du lämnar enheten påslagen i 15 minuter utan att använda den, så går den över i viloläge och de tre knapplamporna släcks. Tryck på valfri knapp för att aktivera den igen.

VÄLJA KOPP OCH KAFFE

Välj kopp enligt nedanstående tabell:

Dryck	Storlek	Ikon	Koppstorlek
Espresso	Enkel		40 ml
	Dubbel		80 ml
Cappuccino	Enkel		180 ml
	Dubbel		300 ml
Latte	Enkel		350 ml
	Dubbel		450 ml

Om du vill använda en mindre kopp, t.ex. en mockakopp, måste du dra ut höjjusteringsbrickan (fig. F) och ställa koppen på den.

KAFFE

Kaffet ska vara nymalt och mörkrostat – franskrostat eller italienskröstat är idealiskt för espresso. Färdigmalt kaffe bevarar sin arom i 7–8 dagar om det förvaras svalt och mörkt i en lufttät behållare. Kaffeböner behåller sin arom i upp till 4 veckor om de förvaras på samma sätt. Kaffeböner och malt kaffe får aldrig förvaras i kyl eller frys.

Att mala kaffe på rätt sätt är mycket viktigt för en god espresso och kräver övning. Använd en kaffekvarn av god kvalitet för bästa resultat.

- Rätt malt kaffe ser ut som bordssalt.
- Är det för finmalet kan inte vattnet rinna genom kaffet på rätt sätt. Undvik att mala bönorna till en pulveraktigt, mjölliknande konsistens.
- Är det för grovmalet rinner vattnet för snabbt genom kaffet vilket ger en alltför svag smak och blek färg.

TURN ON YOUR CREATIVITY™

Låt Breville®-teamet ta dig med in i en kreativ värld av mat och dryck utan gränser. Du behöver inte resa långt – bara till datorn, surfplattan eller mobilen – där du kan upptäcka vår kostnadsfria webbplats som innehåller fantastiska och inspirerande tips och recept. Gå med idag på:

www.turnonyourcreativity.com

Turn  your creativity®

FYLLA BEHÅLLARNA

Vattenbehållare: Fyll vattenbehållaren med endast kallt kranvatten. Du kan fylla vattenbehållaren med hjälp av en kanna eller ta bort behållaren och fylla den under kranen. Fyll aldrig på mer än till MAX-markeringen. Stäng locket efter påfyllning och sätt tillbaka behållaren på dess plats.

Mjökbehållare: Om du ska göra cappuccino eller latte måste du fylla mjökbehållaren. Dra ut behållaren ur enheten (fig. G). Behållaren är snävt inpassad och du kan behöva dra hårt. Häll mjök i behållaren utan att överskrida MAX-markeringen. Det är bäst att bara hålla i så mycket mjök som du tror kommer att gå åt. Använd alltid kyld mjök eftersom det ger det bästa skummet.

Sätt tillbaka behållaren genom att trycka in den hårt. Mjökbehållaren är snävt inpassad och du måste hålla i huvudenheten för att få tillräcklig kraft för att kunna trycka in behållaren hela vägen in. Lamporna på **Cappuccino**-knappen och **Latte**-knappen **tänds inte förrän** mjökbehållaren är rätt inpassad.

Du kan förvara oanvänd mjök direkt i mjökbehållaren om du tar ut den och sätter den i kylan. Alternativt håller du ut oanvänd mjök och diskar behållaren efteråt.

ANVÄNDA FILTERHÅLLAREN

Välja och sätta i ett filter

Din Breville Prima Latte har tre filter; **enkelkopp**, **dubbelkopp** och **kapsel** för Easy Serving Espresso (ESE)-kapslar. Dubbelkopsfiltret kan användas för en dubbelkopp eller för två enkelkoppar. Kapselfiltret är avsett endast för kapslar på 45 mm.

Sätt i filtret genom att rikta in gropen på filtrets kant med skåran i filterhållaren (fig. H). Vrid filtret något åt vänster eller höger för att hindra filtret från att falla ut (fig. I).

Ta bort filtret genom att vrida det så att gropen återigen är i linje med skåran och lyft ut filtret.

Fylla filterhållaren



Kontrollera att filtret och filterhållaren är helt torra. Fyll filtret med färskmalet kaffe med användning av måttkoppan (fig. J). Ta en skopa för en enkel kopp eller två skopor för en dubbel kopp. Använd skopans flata ände för att packa (trycka samman) kaffet fast och jämnt (fig. K). Kaffet ska vara cirka 3 mm nedanför kanten på filtret när det är korrekt packat (fig. L).

Rengör kanten på filterhållaren från eventuellt kaffeöverskott så att den försluts riktigt när filterhållaren ansluts till brygghuvudet.

Om du använder ESE-kapslar sätter du kapseln i kapselfilterhållaren. Om kapseln har en flik viker du in den i filtret så att den inte sticker ut.

Sätta i/ta bort filterhållaren

Sätt filterhållaren under brygghuvudet med handtaget i linje med symbolen för olåst () på enheten (fig. M).



Flytta handtaget åt höger så långt det går tills det är i linje med låssymbolen () på enheten. Ta bort filterhållaren genom att flytta handtaget åt vänster så långt det går tills det är i linje med symbolen för olåst ()

Tömma filterhållaren

⚠ Var försiktig: Filterhållaren är VARM – var försiktig när du hanterar den!



Ta bort det använda kaffet från filterhållaren genom att sätta filterlåset över kanten på filtret och hålla det på plats med tummen (fig. N). Detta håller filtret på plats så att du kan vända och knacka filterhållaren för att avlägsna det använda kaffet.

GÖRA ESPRESSO

1. Sätt i ett filter i filterhållaren (enkel kopp, dubbel kopp eller kapsel).
2. Tillsätt det malda kaffet och packa det, eller om du använder kapslar, sätt en kapsel i kapselfiltret.
3. Sätt fast filterhållaren vid brygghuvudet.
4. Ställ en lämplig kopp under brygghuvudet. Använd höjdjusteringsbrickan vid behov.
5. Tryck på knappen **Espresso**. Om du bara ska göra en kopp trycker du en gång på knappen. Ikonen för en liten kopp () tänds. Om du ska göra en dubbel kopp trycker du två gånger på knappen. Symbolen för en stor kopp () tänds. Din espresso bryggs och när bryggningen är klar tänds de tre knapparna.
6. Du kan stoppa bryggprocessen när som helst genom att trycka på valfri knapp.



GÖRA CAPPUCCINO

Cappuccino görs av cirka $\frac{1}{3}$ espresso, $\frac{1}{3}$ ångad mjölk och $\frac{1}{3}$ skummad mjölk.

1. Sätt i ett filter i filterhållaren. För en stor cappuccino sätter du i filtret för dubbel kopp, annars använder du filtret för enkel kopp eller kapselfiltret.
2. Tillsätt det malda kaffet och packa det, eller om du använder kapslar, sätt en kapsel i kapselfiltret.
3. Sätt fast filterhållaren vid brygghuvudet.
4. Ställ en lämplig kopp under brygghuvudet.
5. Tillsätt mjölk i mjölkbehållaren och sätt skumningsröret över koppen med spaken. Justera mängden skum som behövs med skumningsreglaget. Om du vill ha mer skum vrider du knappen i riktningen **+** (plus). Om du vill ha mindre skum vrider du knappen i riktningen **-** (minus). Observera att du kan göra justeringar under bryggningen.
6. Tryck på knappen **Cappuccino**. För en liten cappuccino trycker du en gång. Ikonen för en liten kopp () tänds. För en stor cappuccino trycker du två gånger på knappen, så att ikonerna för en stor kopp () tänds. Din cappuccino bryggs och när bryggningen är avslutad tänds de tre lamporna.
7. Du kan stoppa bryggprocessen när som helst genom att trycka på valfri knapp.

GÖRA LATTE

Latte görs med cirka $\frac{1}{4}$ espresso och $\frac{3}{4}$ ångad mjölk.

1. Sätt i ett filter i filterhållaren. För en stor latte sätter du i filtret för dubbel kopp, annars använder du filtret för enkel kopp eller kapselfiltret.
2. Tillsätt det malda kaffet och packa det, eller om du använder kapslar, sätt en kapsel i kapselfiltret.
3. Sätt fast filterhållaren vid brygghuvudet.
4. Ställ en lämplig kopp under brygghuvudet.
5. Tillsätt mjölk i mjölkbehållaren och sätt skumningsröret över koppen med spaken. Justera mängden skum som behövs med skumningsreglaget.
6. Tryck på knappen **Latte**. För en liten latte trycker du en gång. Ikonen för en liten kopp () tänds. För en stor latte trycker du två gånger på knappen, så att ikonerna för en stor kopp () tänds. Din latte bryggs och när bryggningen är avslutad tänds de tre lamporna.
7. Du kan stoppa bryggprocessen när som helst genom att trycka på valfri knapp.

GÖRA EGNA DRYCKER

Du kan göra drycker efter egen smak med specialfunktionerna för bryggning i din Breville® PrimaLatte™. Med dessa kan du göra upp till 230 ml espresso och tillsätta så mycket eller litet skummad mjölk du vill.

1. Välj filter och tillsätt kaffe precis som när du gör espresso eller cappuccino. Om du ska göra mycket espresso, måste du använda dubbelkopsfiltret, annars blir det för svagt. Sätt fast filterhållaren vid brygghuvudet.
2. Ställ en lämplig kopp under brygghuvudet.
3. Håll knappen **Espresso** intryckt i 3 sekunder. Bryggningen startar. När önskad mängd har bryggts trycker du på knappen **Espresso** igen för att stoppa bryggningen. Observera att för säkerhets skull stoppas bryggningen automatiskt när cirka 230 ml har bryggts.

SKUMMAD MJÖLK

Om du vill tillsätta mer skummad mjölk eller göra skummad mjölk för andra typer av drycker, ska du placera skumningsröret över koppen och ställa in skumningsreglaget efter behov. Sedan håller du knappen **Cappuccino** intryckt i 3 sekunder. Skummad mjölk rinner ner i koppen. När du har tillräckligt med skummad mjölk trycker du på knappen **Cappuccino** igen för att stoppa enheten. Rengör skumningsröret efter varje användning – se Rengöra mjölkbehållare/skumningsrör.

RENGÖRA



För optimal prestanda ska du rengöra Breville® PrimaLatte™ efter varje användning..

Allmän rengöring

- Stäng av enheten och dra ut kontakten.
- Torka av utsidan med en mjuk, fuktig duk. Använd inte repande rengöringsmedel eller svampar. Ta bort, töm och skölj droppbrickan och höjjusteringsbrickan.
- Ta bort filterhållaren. Kasta använt kaffe eller använd kapsel och ta bort filtret från hållaren. Diska båda i varmt vatten och diskmedel och skölj noga. **Diska inte filtren eller filterhållaren i diskmaskin.**
- Torka av brygghuvudet med en fuktig duk eller pappershandduk.
- Sätt tillbaka filterhållaren (utan något isatt filter), sätt i kontakten och slå på enheten. Ställ en stor kopp under brygghuvudet. När lampan slutar blinka ska du trycka på **Espresso**-knappen och låta enheten gå igenom brygningsomgången tills den stoppar.

Rengöra mjölkbehållaren/skumningsröret

När mjölk används, är det viktigt att regelbundet rengöra mjölktanken och skum rör för hygien.

- Ställ en stor, tom kopp under brygghuvudet och placera skumningsröret över den.
- Vrid skumningsreglaget medurs till positionen för rengöring ().
- Håll **Latte**-knappen intryckt i 3 sekunder för att aktivera rengöringsomgången för mjölkbehållaren. Låt rengöringsomgången avslutas, ta sedan bort mjölkbehållaren från enheten och ta bort locket från mjölkbehållaren.
- Häll ut oanvänd mjölk och diska sedan behållare och lock i varmt vatten och diskmedel. Skölj noga. **Diska inte mjölkbehållaren eller lock/skumningsrör i diskmaskin.**

Rengöra vattenbehållaren

Ta bort vattenbehållaren och töm ut eventuellt vatten. Diska behållaren i varmt vatten och diskmedel och skölj noga. **Diska inte vattenbehållaren i diskmaskin.**

FÖRVARA

Töm och rengör sedan enheten så som beskrivs i avsnittet om rengöring. Enheten ska inte förvaras med filterhållaren fastsatt vid brygghuvudet eftersom det i slutänden skadar packningarna.

Du måste avkalka Breville® PrimaLatte™ med cirka 2 till 3 månaders mellanrum (kan variera beroende på vattnets hårdhet och användningsfrekvens). Tecken på att du måste avkalka kan vara att bryggningen går långsammare, minskat vattenflöde, vita avlagringar eller läckage runt brygghuvudet och kraftig ånga.

Vi rekommenderar att du använder ett patenterat avkalkningsmedel som är specialtillverkat för kaffebryggare och plastkannor. Följ tillverkarens anvisningar.

1. Sätt i ett filter och sätt sedan fast filterhållaren vid enheten. Ställ en stor kopp under brygghuvudet.
2. Kör avkalkningslösningen genom enheten genom att trycka på **Espresso**-knappen två gånger. Upprepa vid behov.
3. Skölj och töm mjölkbehållaren och sätt sedan tillbaka den i enheten. Vrid skumningsreglaget helt medurs till rengöringspositionen (☒). Ställ en stor kopp under brygghuvudet och placera skumningsröret över koppen. Håll **Latte**-knappen intryckt i 3 sekunder för att aktivera rengöringsomgången. Låt rengöringsomgången avslutas.
4. Ersätt avkalkningslösningen i vattenbehållaren med kallt kranvatten och upprepa steg 2 och 3 så många gånger som behövs för att spola ut alla spår av avkalkningsmedlet.

Problem	Trolig orsak	Lösning
Det kommer inte ut något kaffe	Enheten är inte påslagen	Sätt på enheten
	Inget vatten i behållaren	Fyll på vattenbehållaren
	Kaffet är för finmalet	Gör om malningen till rätt konsistens
	Kaffet är för hårt packat	Töm och fyll filtret igen. Packa inte så hårt.
Kaffe kommer ut runt filterhållarens kanter	Filterhållaren är inte helt vriden till den låsta positionen	Vrid fullt ut till den låsta positionen
	Kaffe sölar ned filterhållarens kanter	Torka bort överskott på kaffe
	Det är för mycket kaffe i filterhållaren	Fyll på med mindre kaffe
Mjölken är inte skummig eller rinner inte ut ur skumningsröret	Ingen ånga i enheten	Fyll på vattenbehållaren
	Mjölken är inte tillräckligt kall	Kyl mjölken tillräckligt. För bästa resultat ska även mjölkbehållaren kylas.
	Skumningsröret är tilltäppt	Följ anvisningarna för att rengöra skumningsröret
Kaffet kommer ut för snabbt	Kaffet är för grovmalet	Använd ett mer finmalet kaffe
	Inte tillräckligt med kaffe i filterhållaren	Use more coffee
Kaffet är för svagt	Du använder enkelkopsfiltret för en dubbel kopp espresso	Använd filtret för dubbel kopp
	Kaffet är för grovmalet	Använd ett mer finmalet kaffe
Knapplamporna blinkar omväxlande	Vattenbehållaren är tom	Fyll på vattenbehållaren
De tre knapplamporna tänds inte	Mjölkbehållaren är inte riktigt isatt	Mjölkbehållaren är snävt inpassad och du måste hålla i huvudenheten för att få tillräcklig kraft för att kunna trycka in behållaren hela vägen in. Lamporna på knapparna Cappuccino och Latte tänds inte förrän mjölkbehållaren är rätt isatt.

Behåll ditt kvitto eftersom detta krävs vid eventuella reklamationer inom ramen för den här garantin.

Den här apparaten omfattas av 2 års garanti efter ditt köp, i enlighet med beskrivningen i detta dokument.

Om apparaten under denna garantiperiod mot förmodan skulle upphöra att fungera p.g.a. ett konstruktions- eller tillverkningsfel ska du ta tillbaka den till inköpsstället tillsammans med kassakvittot och ett exemplar av denna garanti.

Dina rättigheter och förmåner inom ramen för den här garantin är tillägg till dina stadgade rättigheter, vilka inte påverkas av den här garantin. Endast Jarden Consumer Solutions (Europe) Limited ("JCS (Europe)") har rätt att ändra dessa villkor.

JCS (Europe) åtar sig att inom garantiperioden kostnadsfritt reparera eller ersätta apparaten, eller någon del av apparaten som inte fungerar som den ska, under förutsättning att:

- du utan dröjsmål underrättar inköpsstället eller JCS (Europe) om problemet, samt
- att apparaten inte på något sätt har ändrats eller utsatts för skada, felaktig användning, åverkan, reparation eller ändring utförd av en person som inte är auktoriserad av JCS (Europe).

Fel som uppstår till följd av felaktig användning, skada, åverkan, användning med fel spänning, force majeure, händelser som JCS (Europe) inte har kontroll över, reparation eller ändring utförd av en person som inte är auktoriserad av JCS (Europe) eller underlåtenhet att följa bruksanvisningen omfattas inte av denna garanti.

Vidare, så omfattas inte normalt slitage inklusive, men ej begränsat till, smärre missfärgning och repor av den här garantin. Rättigheterna inom ramen för den här garantin gäller endast den som ursprungligen köpte apparaten och inbegriper inte kommersiellt eller kollektivt bruk.

Om din apparat har en garanti som är specifik för ditt land, se villkoren för denna i stället för den här garantin, eller kontakta din lokala, auktoriserade återförsäljare för mer information..

Kasserade elektriska produkter ska inte slängas tillsammans med hushållsavfall. Återvinning ska ske på avsedd plats. Kontakta oss per e-post på enquiriesEurope@jardencs.com för mer information om återvinning och om avfall som utgörs av eller innehåller elektriska eller elektroniska produkter.

Jarden Consumer Solutions (Europe) Limited

5400 Lakeside

Cheadle Royal Business Park

Cheadle

SK8 3GQ

UK

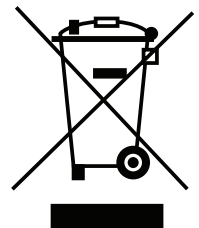

DŮLEŽITÉ BEZPEČNOSTNÍ POKYNY. ČTĚTE POZORNĚ A USCHOVEJTE PRO POZDĚJŠÍ POUŽITÍ

Toto zařízení mohou používat děti od 8 let, osoby s tělesným, senzorickým a mentálním hendikepem a nezkušení uživatelé za předpokladu, že budou pod dohledem nebo poučení o bezpečném použití zařízení a rizicích souvisejících s jeho používáním, a tomuto poučení porozumí. Děti si nesmí se zařízením hrát. Čištění a údržbu zařízení smí provádět pouze děti starší 8 let, a to pouze pod dohledem. Zařízení i napájecí kabel uchovávejte mimo dosah dětí mladších 8 let.

Zařízení nikdy nenaplňujte nad značku MAX.

Je-li napájecí kabel poškozen, je nutné, aby jeho výměnu provedl výrobce, jeho servisní zástupce nebo obdobně kvalifikovaná osoba, aby nedošlo k ohrožení.

- △ Nikdy neponořujte jakoukoli část zařízení, napájecí kabel nebo zástrčku do vody či jiné tekutiny.
- △ Po použití a před čištěním zařízení nebo před montáží/demontáží příslušenství či dílů se ujistěte, že je zařízení vypnuté a není zapojeno do zásuvky.
- △ Pokud v důsledku pádu zpozorujete únik vody ze zařízení nebo poškození zařízení, přestaňte zařízení používat.
- △ Nikdy nepoužívejte toto zařízení k jinému účelu, než k jakému je určeno. Toto zařízení je určeno pouze pro domácí použití. Nepoužívejte toto zařízení venku.
- △ Nikdy nenechávejte napájecí kabel viset z kuchyňské linky, dotýkat se horkých povrchů ani ho nenechávejte zamotaný, přiskřípnutý nebo stlačený.
- △ Toto zařízení nesmí být umístěno v blízkosti potenciálně horkých povrchů (jako jsou například plynové či elektrické plotny).
- △ Zařízení vždy používejte na stabilním, bezpečném, suchém a rovinném povrchu.
- △ Nádržku na vodu vždy správně usadíte a zavřete víko.
- △ V průběhu vaření kávy **nikdy** nevyjímejte držák filtru. Před vyjmutím držáku filtru se **vždy** ujistěte, že všechna tři tlačítka svítí. Při odstraňování držáku filtru dbejte zvýšené opatrnosti – držák bude **horký**. Vždy jej držte za rukojeť.
- △ Nádržku na vodu ani nádržku na mléko nevyjímejte, dokud přístroj nedokončí přípravu kávy nebo mléčné pěny.
- △ **POZOR** Abyste předešli případnému opaření, popálení nebo jiným zraněním způsobeným horkou párou a vodou a abyste nepoškodili přístroj, nikdy nevyjímejte nádržku na vodu, nádržku na mléko ani držák filtru během přípravy kávy nebo mléčné pěny. Počkejte na dokončení varného cyklu a až poté přikročte k odstranění kterékoli z těchto součástí.

SOUČÁSTI A OVLÁDACÍ PRVKY

- | | |
|--|---|
| 1. Varná hlavice | 10. Páčka trysky pro přípravu mléčné pěny |
| 2. Tryska pro přípravu mléčné pěny | 11. Nádržka na mléko |
| 3. Tácek pro nastavení výšky | 12. Vypínač (na boční straně přístroje) |
| 4. Odkapávací tácek a kryt | 13. Filtr pro jednu dávku |
| 5. Nádržka na vodu (na zadní straně přístroje) | 14. Filtr pro dvě dávky |
| 6. Tlačítko Espresso | 15. Filtr pro kapsle ESE |
| 7. Tlačítko Cappuccino | 16. Zámek filtru |
| 8. Tlačítko Latte | 17. Držák filtru |
| 9. Regulátor napětí | 18. Odměrka/dusadlo |

DŮLEŽITÉ PRVNÍ KROKY

Před prvním použitím kávovaru Breville® PrimaLatte™ je nutno jej vyčistit a následně dle níže uvedených kroků naplnit.

1. Odstraňte veškeré obalové materiály, nálepky a štítky.
2. Vyjměte nádržku na vodu, poté z její spodní části vytáhněte červenou přepravní zátku. Zátka zlikvidujte (obr. A).
3. V teplé mýdlové vodě umyjte nádržku na vodu, nádržku na mléko, držák filtru, filtry a odměrku. Vše důkladně osušte.
4. Do nádržky na vodu napusťte studenou vodu (obr. B). Hladina vody nesmí přesáhnout značku MAX. Nádržku usadte zpět na místo.
5. Do nádržky na mléko napusťte studenou vodu (obr. C). Hladina vody nesmí přesáhnout značku MAX. Nádržku usadte zpět na místo. Nádržka na mléko má malou vůli, takže abyste vyvinuli dostatečnou sílu k jejímu plnému usazení na místo, budete muset přidržet hlavní jednotku. Tlačítka **Cappuccino** a **Latte se rozsvítí pouze v případě**, že nádržka na mléko je usazena správně.
6. Do držáku filtru nasadte jeden z filtrů, poté usadte a zajistěte držák filtru do varné hlavice – podrobnosti naleznete v části Používání držáku filtru. Pod držák filtru vložte velký šálek (cca 250–300 ml) (obr. D).
7. Zapojte kávovar Breville Prima Latte do zásuvky a vypínač přepněte do polohy zapnuto (I).
8. Tlačítka budou během zahřívání přístroje pomalu blikat. Jakmile blikat přestanou a zůstanou svítit, stiskněte a po dobu 3 sekund podržte tlačítko **Espresso**. Do šálku začne vytékat voda. Počkejte, až voda přestane vytékat (tři tlačítka se rozsvítí).
9. Vodu ze šálku vylijte a poté šálek vložte zpět pod držák filtru. Pomocí páčky umístěte trysku pro přípravu mléčné pěny nad šálek (obr. E). Stiskněte a po dobu 3 sekund podržte tlačítko **Cappuccino**. Počkejte, až z trysky pro přípravu mléčné pěny přestane proudit pára a voda (tři tlačítka se rozsvítí). Kávovar Breville Prima Latte je nyní připraven k použití. Pokud si však budete chtít připravovat nápoje Cappuccino nebo Latte, či používat trysku pro přípravu mléčné pěny, bude zapotřebí nádržku na mléko naplnit mlékem.

režim spánku

Pokud nebudete kávovar 15 minut používat, přejde do režimu spánku a všechna tři tlačítka zhasnou. Kávovar můžete znovu aktivovat stiskem libovolného tlačítka.

VOLBA ŠÁLKU A KÁVY

Podle následující tabulky zvolte svůj:

Nápoj	Velikost	Ikona	Velikost šálku
Espresso	Jednoduchá		40 ml
	Dvojitá		80 ml
Cappuccino	Jednoduchá		180 ml
	Dvojitá		300 ml
Latte	Jednoduchá		350 ml
	Dvojitá		450 ml

Chcete-li použít menší šálek, postavte jej na tácek pro nastavení výšky (obr. F).

KÁVA

Káva by měla být čerstvě pomletá a pražená dotmava – pro přípravu nápoje espresso se ideálně hodí francouzská či italská pražená káva. Mletá káva si uchová svoje aroma a chuť po dobu 7–8 dní za předpokladu, že je skladována v hermeticky uzavřené nádobě a na tmavém a chladném místě. Je-li stejným způsobem skladována zrnková káva, uchová si svoji chuť a aroma po dobu až 4 týdnů. Mletou kávu ani zrnkovou kávu nikdy neumísťujte do chladničky ani mrazničky.

Pro přípravu skutečně lahodného espressa je naprosto zásadním faktorem namletí kávy, které vyžaduje cvik. Nejlepších výsledků dosáhnete pomocí kvalitních mlýnků.

- Správně umletá káva má podobnou konzistenci jako stolní sůl.
- Je-li káva namletá příliš jemno, voda v ní nebude správně proudit. Snažte se neumlít kávová zrna tak, abyste z nich vytvořili prášek s konzistencí podobnou mouce.
- Příliš hrubě umletá káva bude mít za následek, že voda jí proteče příliš rychle a výsledný nápoj bude slabý a mít světlou barvu.

TURN ON YOUR CREATIVITY™

Tým Breville® vám pomůže objevit vaši kreativitu a otevře vám bránu do neomezeného světa jídla a nápojů. Nemusíte cestovat daleko – pouze ke svému počítači, tabletu nebo mobilu – na našich webových stránkách ZDARMA najdete nejlepší tipy a recepty, které mohou být inspirací pro vaši představivost. Připojte se k nám na:

www.turnonyourcreativity.com

Turn  your creativity®

NAPLŇOVÁNÍ NÁDRŽEK

Nádržka na vodu: Nádržku na vodu naplňujte pouze studenou vodou z kohoutku. Nádržku můžete naplnit pomocí sklenice, nebo ji ze zařízení vyjmout a vodu do ní napustit přímo z kohoutku. Vodu nikdy nedoplňujte nad ukazatel MAX. Po dolití vody uzavřete víko a nádržku pevně usadte zpět na její místo.

Nádržka na mléko: Pokud připravujete Cappuccino nebo Latte, budete potřebovat naplnit nádržku na mléko. Vytáhněte nádržku z přístroje (obr. G). Nádržka je v přístroji usazena natěsně a je možné, že k jejímu vytažení budete muset vynaložit trochu síly. Nádržku naplňte mlékem, nepřesáhněte však ukazatel MAX. Nejlepší je, když do nádržky nalijete tolik mléka, kolik si myslíte, že budete potřebovat. Vždy používejte vychlazené mléko, neboť to vytvoří nejlepší pěnu.

Zatlačením nádržku pevně usadte na její místo. Nádržka na mléko má malou vůli, takže abyste vyvinuli dostatečnou sílu k jejímu plnému usazení na místo, budete muset přidržet hlavní jednotku. Tlačítka **Cappuccino** a **Latte se rozsvítí pouze v případě**, že nádržka na mléko je usazena správně.

Nevyužitě mléko můžete uchovávat přímo v nádržce na mléko, kterou z přístroje vyjmete a vložíte do chladničky. Eventuálně můžete nepoužitě mléko vylít a po použití nádržku vymýt.

POUŽITÍ DRŽÁKU FILTRU

Volba a usazení filtru

Zařízení Breville® PrimaLatte™ se dodává se třemi filtry: pro **jednu dávku**, **dvojitou dávku** a filtrem pro **kapsle** určené pro Easy Serving Espresso (ESE). Filtr pro dvojitou dávku lze použít pro jednu dvojitou dávku nebo dvě jednoduché dávky. Filtr určený pro kapsle je navržen speciálně pro použití 45mm kapslí.

Filtr usadte tak, že slícujete výstupek na boční straně filtru s drážkou v držáku filtru (obr. H). Otočte filtr mírně doleva nebo doprava. Tím zamezíte jeho vypadnutí (obr. I).

Chcete-li filtr odstranit, otočte jej tak, aby výstupek lícovale se zářezem. Poté filtr vytáhněte.

Plnění držáku filtru



Ujistěte se, že filtr i držák filtru jsou zcela suché. Čerstvě umletou kávu doplňujte do filtru pomocí odměrky (obr. J). Pro přípravu jednoduché dávky naplňte jednu odměrku, pro přípravu dvojitě dávky dvě odměrky. Plochým koncem odměrky kávu pevně a rovnoměrně upěchujte (obr. K). Správně upěchovaná káva by měla dosahovat zhruba 3 mm pod okraj filtru (obr. L).

Z okraje držáku filtru odstraňte přebytečnou kávu, aby držák přesně zapadl do varné hlavičky.

Pokud používáte kapsle ESE, umístěte kapsli do držáku filtru pro kapsle. Pokud má kapsle ouško nebo chlopeč, zahněte je dovnitř filtru, aby nevyčnívaly ven.

Nasazování/odstraňování držáku filtru

Držák filtru umístěte pod varnou hlavici, přičemž jeho rukojeť slícuje se symbolem odemčeno () na kávovaru (obr. M).



Rukojeť přesuňte co nejvíce doprava, až bude lícovat se symbolem zamčeno () na kávovaru. Držák filtru vyjmete tak, že přesunete rukojeť nalevo, až bude lícovat se symbolem odemčeno ()

Vyprazdňování držáku filtru

⚠ Pozor: Držák filtru bude HORKÝ – při manipulaci s ním dbejte zvýšené opatrnosti!



Chcete-li z držáku filtru odstranit použitou kávu, zámek filtru přesuňte nad okraj filtru a podržte ho palcem na místě (obr. N). Tím filtr zajistíte a budete moci držák filtru obrátit, propláchnout a odstranit tak použitou kávu.

PŘÍPRAVA ESPRESSA

1. Do držáku filtru nasadte filtr (pro jednoduchou dávku, dvojitou dávku nebo filtr pro kapsle).
2. Nasypte mletou kávu a upěchujte ji. Pokud používáte kapsle, pak kapsli umístěte do filtru pro kapsli.
3. Na varnou hlavici nasadte držák filtru.
4. Pod varnou hlavici umístěte vhodný šálek. Je-li to nutné, použijte tácek pro nastavení výšky.
5. Stiskněte tlačítko **Espresso**. Pokud vaříte z jedné dávky, stiskněte tlačítko jednou. Rozsvítí se ikona malého šálku () . Pro dvojitou dávku stiskněte tlačítko dvakrát. Rozsvítí se ikona velkého šálku () . Vaše Espresso se začne připravovat. Jakmile bude příprava dokončena, rozsvítí se všechna tři tlačítka.
6. Přípravu kávy můžete kdykoli zastavit stisknutím libovolného tlačítka.



PŘÍPRAVA CAPPUCCINA

Cappuccino se připravuje ze zhruba $\frac{1}{3}$ Espresso, $\frac{1}{3}$ horkého mléka a $\frac{1}{3}$ mléčné pěny.

1. Na držák filtru nasadte filtr. Chcete-li připravit velké Cappuccino, nasadte filtr pro dvojitou dávku, jinak použijte filtr pro jednoduchou dávku nebo filtr pro kapsli.
2. Nasypte mletou kávu a upěchujte ji. Pokud používáte kapsle, pak kapsli umístěte do filtru pro kapsli.
3. Na varnou hlavici nasadte držák filtru.
4. Pod varnou hlavici umístěte vhodný šálek.
5. Do nádržky na mléko nalijte mléko, poté pomocí páčky umístěte trysku pro přípravu mléčné pěny nad šálek. Pomocí regulátoru napěnění upravte požadované množství pěny. Chcete-li více pěny, otočte knoflíkem ve směru **+** (plus). Pro méně pěny jím otočte ve směru **-** (minus). Upozornění: Během přípravy kávy lze provádět změny.
6. Stiskněte tlačítko **Cappuccino**. Malého cappuccina dosáhnete jedním stisknutím. Rozsvítí se ikona malého šálku () . Chcete-li připravit velké Cappuccino, stiskněte tlačítko dvakrát. Rozsvítí se ikona velkého šálku () . Vaše Cappuccino se začne připravovat. Jakmile bude příprava dokončena, rozsvítí se všechna tři tlačítka.
7. Přípravu kávy můžete kdykoli zastavit stisknutím libovolného tlačítka.

PŘÍPRAVA LATTÉ

Latté se připravuje ze zhruba $\frac{1}{4}$ Espresso a $\frac{3}{4}$ horkého mléka.

1. Na držák filtru nasadte filtr. Chcete-li připravit velké Latté, nasadte filtr pro dvojitou dávku, jinak použijte filtr pro jednoduchou dávku nebo filtr pro kapsli.
2. Nasypte mletou kávu a upěchujte ji. Pokud používáte kapsle, pak kapsli umístěte do filtru pro kapsli.
3. Na varnou hlavici nasadte držák filtru.
4. Pod varnou hlavici umístěte vhodný šálek.
5. Do nádržky na mléko nalijte mléko, poté pomocí páčky umístěte trysku pro přípravu mléčné pěny nad šálek. Pomocí regulátoru napětí upravte požadované množství pěny.
6. Stiskněte tlačítko **Latte**. Malého Latté dosáhnete jedním stisknutím. Rozsvítí se ikona malého šálku (). Chcete-li připravit velké Latté, stiskněte tlačítko dvakrát. Rozsvítí se ikona velkého šálku (). Vaše Latté se začne připravovat. Jakmile bude příprava dokončena, rozsvítí se všechna tři tlačítka.
7. Přípravu kávy můžete kdykoli zastavit stisknutím libovolného tlačítka.

PŘÍPRAVA VLASTNÍCH NÁPOJŮ

Pomocí kávovaru Breville Prima Latte můžete připravit nápoje tak, aby vyhovovaly vašim chutím a potřebám. Lze tak připravit až 230 ml kávy espresso a dodat přesně takové množství zpěněného mléka, jaké chcete.

1. Zvolte filtr a přidejte kávu stejně, jako kdybyste připravovali Espresso nebo Cappuccino. Pokud připravujete velké množství kávy Espresso, bude nutné, abyste použili filtr na dvojitou dávku, jinak bude mít káva nevýraznou chuť. Na varnou hlavici nasadte držák filtru.
2. Pod varnou hlavici umístěte vhodný šálek.
3. Stiskněte a po dobu 3 sekund podržte tlačítko **Espresso**. Káva se začne připravovat. Jakmile je připraveno požadované množství, znovu stiskněte tlačítko **Espresso**. Tím přípravu zastavíte. Upozornění: Z bezpečnostních důvodů se příprava automaticky zastaví, jakmile je připraveno zhruba 230 ml nápoje.

MLÉČNÁ PĚNA

Pokud chcete přidat více mléčné pěny nebo připravit mléčnou pěnu pro jiné druhy nápojů, přesuňte nad šálek trysku pro přípravu mléčné pěny a podle svých potřeb nastavte regulaci napětí. Poté stiskněte a po dobu 3 sekund podržte tlačítko **Cappuccino**. Do šálku začne vytékat mléčná pěna. Jakmile máte připraveno dostatečné množství pěny, přípravu zastavíte opětovným stiskem tlačítka **Cappuccino**. Trysku pro přípravu mléčné pěny po každém použití očistěte — viz Čištění nádržky na mléko / trysky pro přípravu mléčné pěny.

ČIŠTĚNÍ

Optimální výkon kávovaru Breville® PrimaLatte™ zajistíte, budete-li jej po každém použití čistit.

Obecné čištění

- Kávovar vypněte a odpojte ze zásuvky.
- Otřete jej měkkým vlhkým hadříkem. Nepoužívejte abrazivní čisticí prostředky ani drsné houbičky. Vyjměte odkapávací tácek, vylijte jeho obsah a opláchněte jej. Totéž proveďte i s táckem pro nastavení výšky.
- Vyjměte držák filtru. Zlikvidujte veškerou použitou kávu nebo kapsle a filtr vyjměte z držáku. Obě součásti umyjte v teplé mýdlové vodě a důkladně je opláchněte. **Filtry ani držák filtru nemyjte v myčce nádobí.**
- Varnou hlavici otřete vlhkým hadříkem nebo papírovým ubrouskem.
- Nasadte držák filtru zpět na místo (bez filtru) a kávovar zapojte do zásuvky a zapněte. Pod varnou hlavici umístěte velký šálek. Jakmile indikátory přestanou blikat, stiskněte tlačítko **Espresso** a nechejte kávovar dokončit jeden varný cyklus, dokud se sama nezastaví.

Čištění nádržky na mléko / trysky pro přípravu mléčné pěny

Je-li použito mléko, je důležité, aby se pravidelně čistily nádrže na mléko a pěna trubku pro hygienu.

- Pod varnou hlavici umístěte prázdný velký šálek a nad něj nastavte trysku pro přípravu mléčné pěny.
- Regulátor napětí otočte ve směru hodinových ručiček až nadoraz, do polohy čištění ().
- Stiskněte tlačítko **Latte** a podržte je 3 sekundy. Tím aktivujete cyklus čištění nádržky na mléko. Nechte přístroj dokončit cyklus čištění, poté vyjměte nádržku na mléko a sejměte z ní víko.
- Nepoužité mléko vylijte a poté umyjte nádržku i víko v teplé mýdlové vodě. Vše důkladně osušte. **Nádržku na mléko ani víko/sestavu trysky pro přípravu mléčné pěny nemyjte v myčce nádobí.**

Čištění nádržky na vodu

Nádržku na vodu vyjměte a vylijte z ní veškerou vodu. Nádržku pak umyjte v teplé mýdlové vodě a důkladně ji opláchněte. **Nádržku na vodu nemyjte v myčce nádobí.**

SKLADOVÁNÍ

Kávovar vyprázdněte a vyčistěte tak, jak je popsáno v části pojednávající o čištění. Kávovar neskladujte s držákem filtru nasazeným na varnou hlavici, mohlo by dojít k poškození těsnění.

Kávovar Breville® PrimaLatte™ je nutno zbavovat vodního kamene přibližně každé 2–3 měsíce (četnost odstraňování vodního kamene závisí na tvrdosti vody a četnosti používání přístroje). Mezi příznaky, že je nutno odstranit vodní kámen, patří zpomalení procesu vaření, zeslabení proudu vody, bílé usazeniny nebo prosakování v oblasti varné hlavice či přílišná produkce páry.

Doporučujeme používat značkové produkty pro odstraňování vodního kamene, jež byly navrženy speciálně pro kávovary a plastové varné konvice. Řiďte se doporučeními výrobce.

1. Do držáku filtru vložte filtr a tuto sestavu pak do kávovaru. Pod varnou hlavici umístěte velký šálek.
2. Dvojitým stisknutím tlačítka Espresso nechejte přípravek pro odstranění vodního kamene projít přístrojem. Opakujte dle potřeby.
3. Vypláchněte a vyprázdněte nádržku na mléko a poté ji usadte zpět na místo. Regulátor napětí otočte ve směru hodinových ručiček až nadoraz, do polohy čištění (☼). Pod varnou hlavici umístěte prázdný velký šálek a nad něj nastavte trysku pro přípravu mléčné pěny. Stiskněte tlačítko **Latte** a podržte je 3 sekundy. Tím aktivujete cyklus čištění. Nechejte přístroj dokončit cyklus čištění.
4. Přípravek pro odstraňování vodního kamene ve vodní nádržece nahraďte studenou vodou z kohoutku a opakujte kroky 2 a 3, dokud nevypláchnete veškeré zbytky přípravku.

Problém	Možná příčina	Řešení
Káva nevytéká	Kávovar není zapnutý	Zapněte kávovar
	V nádržce není voda	Doplňte nádržku na vodu
	Káva je namletá příliš jemno	Kávu umelte na správnou konzistenci
	Káva je příliš upěchovaná	Vyprázdněte filtr a pak jej znovu naplňte. Kávu napěchujte méně.
Káva prosakuje kolem okrajů držáku filtru	Držák filtru nebyl zcela otočen do polohy uzamčeno	Otočte do plně zamčené polohy
	Káva znečistila okraje držáku filtru	Seřete přebytečnou kávu
	V držáku filtru je příliš mnoho kávy	Použijte menší množství kávy
Mléko není napěněné nebo z trysky pro přípravu mléčné pěny vůbec neproudí	V kávovaru došla pára	Doplňte nádržku na vodu
	Mléko není dostatečně studené	Dostatečně vychlaďte mléko. Nejlepších výsledků dosáhnete, pokud zchladíte i nádržku na mléko.
	Tryska pro přípravu mléčné pěny je ucpaná	Trysku pro přípravu mléčné pěny vyčistěte dle pokynů
Káva proudí příliš rychle	Káva je namletá příliš hrubo	Namelte kávu jemněji
	Not enough coffee in filter holder	Použijte větší množství kávy
Káva je příliš slabá	Pro Espresso z dvojitě dávky jste použili filtr pro jednoduchou dávku	Použijte filtr pro dvojitou dávku
	Káva je namletá příliš hrubo	Namelte kávu jemněji
Tlačítka se střídavě rozsvěčují	Nádržka na vodu je prázdná	Doplňte nádržku na vodu
Žádné ze tří tlačítek nesvíí	Nádržka na mléko není usazena správně	Nádržka na mléko má malou vůli, takže abyste vyvinuli dostatečnou sílu k jejímu plnému usazení na místo, budete muset přidržet hlavní jednotku. Tlačítka Cappuccino a Latte se rozsvítí pouze v případě , že nádržka na mléko je usazena správně.

Uschovejte si prosím doklad o koupi, bude požadován při případném uplatňování této záruky.

Jak je uvedeno v tomto dokumentu, na toto zařízení se vztahuje záruka 2 roky od data zakoupení.

Pokud během této záruční doby zařízení přestane z důvodu pochybení při výrobě nebo konstrukci fungovat, vraťte je v místě zakoupení. Vezměte s sebou doklad o koupi a kopii tohoto Záručního listu.

Práva a výhody dané touto zárukou doplňují vaše zákonná práva, jež touto zárukou nejsou dotčena. Pouze společnost Jarden Consumer Solutions (Europe) Limited („JCS (Europe)“) má právo měnit tyto podmínky.

Společnost JCS (Europe) se zavazuje, že v záruční době zdarma opraví nebo vymění toto zařízení nebo jakoukoli jeho část, jež nebude správně fungovat, a to za předpokladu, že:

- včas vyrozumíte prodejce nebo společnost JCS (Europe) o zjištěném problému; a
- zařízení nebylo žádným způsobem upraveno nebo poškozeno, nesprávně používáno, opravováno či upravováno osobou neautorizovanou společností JCS (Europe).

Tato záruka se nevztahuje na závady, jež se vyskytnou v důsledku nesprávného použití, poškození, nešetrného zacházení, použití zařízení s nesprávným napětím, přírodních vlivů, událostí mimo kontrolu společnosti JCS (Europe), oprav nebo úprav provedených osobou neautorizovanou společností JCS (Europe) nebo nedodržování návodu k použití. Tato záruka se navíc nevztahuje na běžné opotřebení, jako je mimo jiné i mírné vyblednutí barev či poškrábání zařízení.

Práva daná touto zárukou se vztahují pouze na prvního majitele a nezahrnují komerční či komunitní použití zařízení.

Pokud je součástí vašeho zařízení i specifická záruka či garance platná pro danou zemi, platí podmínky této specifické záruky či garance, a nikoliv záruční podmínky uvedené v tomto dokumentu. Další informace vám sdělí místní autorizovaný prodejce.

Elektrická zařízení určená k likvidaci nesmí být zlikvidována jako domovní odpad. Jestliže je to možné, recyklujte prosím. Chcete-li získat více informací o recyklaci a směrnicích WEEE, napište nám na enquiriesEurope@jardencs.com.

Jarden Consumer Solutions (Europe) Limited
5400 Lakeside
Cheadle Royal Business Park
Cheadle
SK8 3GQ
UK

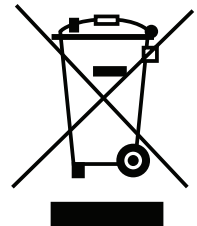

DÔLEŽITÉ BEZPEČNOSTNÉ POKYNY. PREČÍTAJTE SI ICH POZORNE A ODLOŽTE SI ICH, AK BY STE ICH V BUDÚCNOSTI POTREBOVALI.

Spotrebič môžu používať deti vo veku od 8 rokov a osoby so zníženými fyzickými, zmyslovými alebo psychickými schopnosťami alebo nedostatkom skúseností a vedomostí, pokiaľ ho používajú pod dohľadom alebo na základe pokynov na používanie tohto spotrebiča bezpečným spôsobom a rozumejú prípadným rizikám. Nenechávajú deti hrať sa so spotrebičom. Čistenie a údržbu zo strany používateľa nemajú vykonávať deti mladšie ako 8 rokov a bez dohľadu. Uchovávajú spotrebič a jeho kábel mimo dosahu detí mladších ako 8 rokov.

Spotrebič nikdy neplňte nad značku MAX.

Ak je napájací kábel poškodený, musí ho vymeniť výrobca, servisný technik alebo podobne kvalifikovaná osoba, aby sa predišlo riziku.

- △ Žiadnu časť výrobku ani napájací kábel a zástrčku nikdy neponárajte do vody alebo inej kvapaliny.
- △ Po použití a pred čistením spotrebiča alebo pred vkladáním a vyberaním príslušenstva alebo súčiastok sa presvedčte, že spotrebič je vypnutý a odpojený od sieťového napájania.
- △ Spotrebič, ktorý spadol a sú na ňom viditeľné známky poškodenia, alebo ktorý tečie, nepoužívajte.
- △ Tento výrobok nikdy nepoužívajte na iný, než určený účel. Výrobok je určený iba pre používanie v domácnosti. Výrobok nepoužívajte vo vonkajšom prostredí.
- △ Napájací kábel nikdy nenechajte visieť cez hranu pracovnej dosky a zabráňte jeho styku s horúcimi povrchmi, zauzleniu, zalomeniu alebo stlačeniu.
- △ Spotrebič nikdy nekladte na horúce povrchy (napríklad plynový alebo elektrický sporák) ani vedľa nich.
- △ Výrobok vždy používajte na stabilnom, bezpečnom suchom a rovnom povrchu.
- △ Nádržku na vodu vždy nasadte správne a zatvorte jej veko.
- △ **Nikdy** nevyberajte držiak filtra počas varenia kávy. **Vždy** sa pred zložením držiaka filtra uistite, že všetky tri svetelné indikátory tlačidiel svietia. Pri odstraňovaní držiaka filtra dávajte pozor, lebo je **horúci**. Vždy ho držte za rukoväť.
- △ Nádržku na vodu alebo mlieko odstraňujte až potom, ako prístroj prestal variť alebo peniť mlieko.
- △ **POZOR** Aby ste predišli možnému popáleniu, obareniu alebo inému zraneniu horúcou parou a vodou či poškodeniu prístroja, nikdy neodstraňujte nádržku na vodu, nádržku na mlieko ani držiak filtra, keď prístroj varí kávu alebo pení mlieko. Ak chcete vybrať niektorý z týchto troch dielov, počkajte na dokončenie cyklu varenia.

DIELY A OVLÁDACIE PRVKY

- | | |
|---|--|
| 1. Varná hlavica | 10. Páčka trubice na penu |
| 2. Trubica na mliečnu penu | 11. Nádržka na mlieko |
| 3. Nastavovač výšky | 12. Spínač zap./vyp. (na boku prístroja) |
| 4. Odvapkávacia plocha a kryt | 13. Filter na jednu dávku |
| 5. Nádržka na vodu (v zadnej časti prístroja) | 14. Filter na dve dávky |
| 6. Tlačidlo Espresso | 15. Filter pre kapsle ESE |
| 7. Tlačidlo Cappuccino | 16. Poistka filtra |
| 8. Tlačidlo Latte | 17. Držiak filtra |
| 9. Ovládač nastavenia peny | 18. Odmerka a miešač |

DÔLEŽITÉ PRVÉ KROKY

Skôr než začnete používať Breville® PrimaLatte™, musíte prístroj vyčistiť a prepláchnuť podľa nasledujúceho postupu.

1. Odstráňte všetky obaly, nálepky alebo štítky.
2. Vyberte nádržku na vodu a následne odstráňte červenú prepravnú zátku z jej spodnej časti. Zátku zlikvidujte (obr. A).
3. Umyte nádržku na vodu, nádržku na mlieko, držiak filtra, filtre a odmerku teplou saponátovou vodou. Dôkladne ich opláchnite.
4. Naplňte nádržku na vodu studenou vodou z vodovodu (obr. B). Nepresiahnite značku MAX. Nádržku vložte späť do prístroja.
5. Naplňte nádržku na mlieko studenou vodou z vodovodu (obr. C). Nepresiahnite značku MAX. Nádržku vložte späť do prístroja. Nádržka na mlieko sa do prístroja vkladá natesno, takže treba telo spotrebiča pridržať, aby sa dala vyvinúť dostatočná sila na zatlačenie nádržky až na doraz. Tlačidlá **Cappuccino** a **Latte** sa **rozsvietia iba** vtedy, keď je nádržka na mlieko vložená správne.
6. Nasadte jeden z filtrov do držiaka filtra a držiak nasadte na varnú hlavicu a zaistite ho – viac podrobností nájdete v časti Používanie držiaka filtra. Pod držiak filtra položte veľký (pribl. 250 – 300 ml) pohár (obr. D).
7. Zapojte Breville Prima Latte do elektrickej zásuvky a zapnite spínač do polohy (I).
8. Keď sa prístroj zahrieva, svetelné indikátory troch tlačidiel pomaly blikajú. Keď prestanú blikat' a ostanú rozsvietené, stlačte a podržte tlačidlo **Espresso** 3 sekundy. Voda natečie do pohára. Počkajte, kým voda prestane tiecť (tri tlačidlá sa rozsvietia).
9. Pohár vylejte a vráťte ho pod držiak filtra. Pomocou páčky trubice nasmerujte trubicu na mliečnu penu nad pohár (obr. E). Stlačte a podržte na 3 sekundy tlačidlo **Cappuccino**. Počkajte, kým para a voda neprestanú vytekať z trubice na penu (tri tlačidlá sa rozsvietia). Prístroj Breville® PrimaLatte™ je teraz pripravený na používanie, ale ak chcete robiť kávu Cappuccino alebo Latte alebo speniť mlieko, musíte naplniť nádržku na mlieko mliekom.

Režim spánku

Ak necháte prístroj zapnutý 15 minút bez používania, prejde do režimu spánku a svetelné indikátory troch tlačidiel zhasnú. Stlačením ľubovoľného tlačidla ho môžete znovu aktivovať.

VÝBER ŠÁLKY A KÁVY

Šálku vyberte podľa nasledujúcej tabuľky:

Nápoj	Veľkosť	Ikona	Veľkosť šálky
Espresso	Malá		40 ml
	Veľká		80 ml
Cappuccino	Malá		180 ml
	Veľká		300 ml
Latte	Malá		350 ml
	Veľká		450 ml

Ak chcete použiť malú šálku, napr. malú mokka šálku, musíte nastaviť nastavovač výšky na vyššiu polohu (obr. F) a položiť šálku na jeho plochu.

KÁVA

Káva by mala byť čerstvo pomletá a tmavo pražená – na espresso je ideálna príprava French Roast alebo Italian Roast. Vopred pomletá káva si zachová svoju chuť 7 až 8 dní, ak je uskladnená vo vzduchotesnom obale a na chladnom a tmavom mieste. Zrnká kávy si svoju chuť zachovávajú až 4 týždne, ak sú uložené rovnako. Zrnká kávy ani mletú kávu nikdy nedávajte do chladničky ani nezmrazujte.

Správne pomletie kávy je kľúčom k uvareniu skvelého espressa a vyžaduje si prax. Najlepšie výsledky získate s kvalitným mlynčekom.

- Správne pomletá káva vyzerá ako kuchynská soľ.
- Ak je pomletá príliš najemno, voda nebude cez ňu prúdiť správne. Zrnká nemajte na práškovitú, múkovú konzistenciu.
- Ak je pomletá príliš nahrubo a voda bude cez kávu prúdiť príliš rýchlo, nápoj bude mať slabú chuť a bleďú farbu.

TURN ON YOUR CREATIVITY™

Umožnite tímu Breville®, aby rozprúdil vašu kreativitu otvorením brány do sveta jedla a nápojov, ktoré nepoznajú hranice. Nemusíte nikam cestovať – stačí vám počítač, tablet alebo mobilné zariadenie, na ktorých môžete navštíviť ZDARMA webovú stránku s najlepšimi tipmi a receptami, ktoré vám poslúžia ako inšpirácia. Pripojte sa k nám na stránke:

www.turnonyourcreativity.com

Turn  your creativity®

NAPLŇANIE NÁDOBIEK

Nádržka na vodu: Nádržku na vodu naplňajte iba studenou vodou z vodovodu. Môžete ju naplniť pomocou nejakej nádoby, alebo ju môžete vybrať a naplniť z vodovodnej batérie. Nikdy ju nepreplňajte nad značku MAX. Po naplnení zatvorte veko a nádržku nasadte pevne na svoje miesto.

Nádržka na mlieko: Ak robíte Cappuccino alebo Latte, musíte naplniť aj nádržku na mlieko. Vytiahnite nádržku z prístroja (obr. G). Nádržka sa do prístroja vkladá natesno, takže možno bude treba vyvinúť väčšiu silu. Nalejte do nádržky mlieko bez presiahnutia značky MAX. Najlepšie je pridať iba toľko mlieka, koľko podľa vás budete potrebovať. Vždy používajte chladené mlieko, vytvoríte tak najlepšiu penu.

Nádržku nasadte naspäť a pevne ju zasuňte na miesto. Nádržka na mlieko sa do prístroja vkladá natesno, takže treba telo spotrebiča pridržať, aby sa dala vyvinúť dostatočná sila na zatlačenie nádržky až na doraz. Tlačidlá **Cappuccino** a **Latte** sa **rozsvietia iba** vtedy, keď je nádržka na mlieko vložená správne.

Nevyužitú mlieko môžete vybrať rovno v samotnej nádržke a dať do chladničky. Prípadne môžete nepoužitú mlieko vyliat' a nádržku po použití umyť.

POUŽÍVANIE DRŽIAKA FILTRA

Výber a nasadenie filtra

Prístroj Breville® PrimaLatte™ sa dodáva s tromi filtermi – **jednodávkovým** a **dvojdávkovým** filtrom a **filtrom** pre kapsle Easy Serving Espresso (ESE). Dvojdávkový filter možno použiť na veľkú kávu alebo dve malé. Kapsľový filter je určený iba na použitie so 45 mm kapsľami.

Nasadte filter tak, že zarovnáte jamku na jeho okraji so štrbinou na držiaku filtra (obr. H). Otočte filter mierne doľava alebo doprava, aby nevypadával (obr. I).

Ak chcete filter vybrať, otočte ním, aby sa znovu zarovnala jamka so štrbinou a filter vytiahnite.

Naplnenie držiaka filtra



Uistite sa, že filter a držiak filtra sú úplne suché. Naplňte filter čerstvo pomletou kávou pomocou odmerky (obr. J). Na malú kávu použite jednu dávku z odmerky, na veľkú dve. Pomocou plochého konca odmerky kávu pevne a rovnomerne pozatlačajte (obr. K). Ak kávu zatlačíte správne, mala by siahať približne 3 mm pod okraj filtra (obr. L).

Z okraja držiaka filtra odstráňte zvyšky kávy, aby držiak dobre tesnil po nasadení varnej hlavice.

Ak používate kapsle ESE, vložte kapsľu do držiaka kapsľového filtra. Ak má kapsľa krídello alebo výstupok, zložte ju do filtra tak, aby nevytŕčali.

Vloženie a vybratie držiaka filtra

Umiestnite držiak filtra pod varnú hlavicu tak, aby bola jeho rukoväť zarovnaná so symbolom odomknutej zámky () na prístroji (obr. M).



Rukoväť posuňte čo najviac doprava, aby sa zarovnala so symbolom zamknutej zámky () na prístroji. Ak chcete držiak filtra vybrať, posuňte rukoväť doľava, aby sa zarovnala so symbolom odomknutej zámky ()

Vyprázdenie držiaka filtra

⚠ Pozor: Držiak filtra bude HORÚCI – pri manipulácii s ním buďte opatrní!



Ak chcete vybrať použitú kávu z držiaka filtra, umiestnite poistku filtra nad okraj filtra a pridržte ju na mieste palcom (obr. N). Tak pridržte filter na mieste, aby ste mohli obrátiť a poklepať držiak filtra a odstrániť použitú kávu.

VÝROBA ESPRESSA

1. Nasadte filter do držiaka filtra (jednodávkového, dvojdávkového alebo kapsľového).
2. Nasypte pomletú kávu a zatlačte ju, alebo ak používate kapsľu, vložte ju do kapsľového filtra.
3. Nasadte varnú hlavicu do držiaka filtra.
4. Pod varnú hlavicu dajte vhodnú šálku. Ak treba, použite nastavovač výšky.
5. Stlačte tlačidlo **Espresso**. Ak chcete urobiť malú kávu, stlačte ho raz. Rozsvieti sa ikona malej šálky () . Ak chcete veľkú kávu, stlačte tlačidlo dva razy. Rozsvieti sa ikona veľkej šálky () . Uvarí sa Espresso a po skončení cyklu varenia sa rozsvietia všetky tri tlačidlá.
6. Varenie môžete kedykoľvek zastaviť stlačením ľubovoľného tlačidla.



VÝROBA CAPPUCCINA

Cappuccino sa varí z približne $\frac{1}{3}$ Espresso, $\frac{1}{3}$ napareného mlieka a $\frac{1}{3}$ speneného mlieka.

1. Nasadte filter do držiaka filtra. Ak chcete veľké Cappuccino, nasadte dvojdávkový filter, inak použite jednodávkový alebo kapsľový filter.
2. Nasypte pomletú kávu a zatlačte ju, alebo ak používate kapsľu, dajte ju do kapsľového filtra.
3. Nasadte varnú hlavicu do držiaka filtra.
4. Pod varnú hlavicu dajte vhodnú šálku.
5. Do nádržky na mlieko dajte mlieko a trubicu na penu umiestnite pomocou páčky nad šálku. Pomocou ovládača peny nastavte požadované množstvo peny. Ak chcete peny viac, otočte ovládač v smere **+** (plus). Ak menej, otočte ho v smere **-** (mínus). Úpravy môžete vykonávať aj počas samotného varenia.
6. Stlačte tlačidlo **Cappuccino**. Ak chcete malé Cappuccino, stlačte tlačidlo raz. Rozsvieti sa ikona malej šálky () . Ak chcete veľké Cappuccino, stlačte tlačidlo dva razy. Rozsvieti sa ikona veľkej šálky () . Uvarí sa Cappuccino a po skončení cyklu varenia sa rozsvietia všetky tri tlačidlá.
7. Varenie môžete kedykoľvek zastaviť stlačením ľubovoľného tlačidla.

VÝROBA LATTE

Latte is made with about $\frac{1}{4}$ Espresso and $\frac{3}{4}$ steamed milk.

1. Káva Latte sa robí z približne $\frac{1}{4}$ Espresso a $\frac{3}{4}$ napareného mlieka.
2. Nasadte filter do držiaka filtra. Ak chcete veľké Latte, nasadte dvojdávkový filter, inak použite jednodávkový alebo kapsľový filter.
3. Nasypťe pomletú kávu a zatlačte ju alebo, ak používate kapsľu, dajte ju do kapsľového filtra.
4. Pod varnú hlavicu dajte vhodnú šálku.
5. Do nádržky na mlieko dajte mlieko a trubicu na penu umiestnite pomocou páčky nad šálku. Pomocou ovládača peny nastavte požadované množstvo peny.
6. Stlačte tlačidlo **Latte**. Ak chcete malé Latte, stlačte tlačidlo raz. Rozsvieti sa ikona malej šálky (). Ak chcete veľké Latte, stlačte tlačidlo dva razy. Rozsvieti sa ikona veľkej šálky (). Uvarí sa Latte a po skončení cyklu varenia sa rozsvietia všetky tri tlačidlá.
7. Varenie môžete kedykoľvek zastaviť stlačením ľubovoľného tlačidla.

VÝROBA VLASTNÝCH NÁPOJOV

Pomocou funkcie vlastného varenia prístroja Breville® PrimaLatte™ môžete vyrábať nápoje podľa vlastných predstáv. Umožňuje vyrobiť až 230 ml espresso a toľko speneného mlieka, koľko požadujete.

1. Vyberte filter a pridajte kávu, ako keby ste robili Espresso alebo Cappuccino. Ak robíte veľa Espresso, musíte použiť dvojdávkový filter, inak bude mať slabú chuť. Nasadte držiak filtra do vamej hlavice.
2. Pod varnú hlavicu dajte vhodnú šálku.
3. Stlačte a podržte na 3 sekundy tlačidlo **Espresso**. Začne sa varenie. Po uvarení požadovaného množstva stlačte tlačidlo **Espresso** znovu, aby sa varenie ukončilo. Kvôli bezpečnosti sa varenie zastaví automaticky po uvarení približne 230 ml.

SPENÉÉ MLIEKO

Ak chcete pridať viac speneného mlieka alebo vyrábať spenené mlieko pre rôzne typy nápojov, nastavte trubicu na penu nad šálku a nastavte ovládanie peny podľa potreby. Potom stlačte a podržte na 3 sekundy tlačidlo **Cappuccino**. Spenené mlieko sa nadávkuje do šálky. Keď sa nadávkuje dostatočné množstvo speneného mlieka, stlačte tlačidlo **Cappuccino** znovu a prístroj zastavte. Po každom použití trubicu na penu vyčistíte – prečítajte si kapitolu Čistenie nádržky na mlieko a trubice na penu..

ČISTENIE

V záujme optimálneho fungovania musíte prístroj Breville® PrimaLatte™ po každom použití vyčistiť.

Všeobecné čistenie

- Prístroj vypnite a odpojte od elektrickej zásuvky.
- Krypt utrite jemnou navlhčenou utierkou. Nepoužívajte abrazívne čistiadlá ani brúsne špongie alebo drôtenky. Vyberte, vyprázdnite a vypláchnite odkvapkávaciu plochu a nastavovač výšky.
- Vyberte držiak filtra. Zlikvidujte nezužitkovánú kávu alebo kapslu a vyberte filter z držiaka. Filter aj držiak umyte v teplej saponátovej vode a dôkladne opláchnite. **Filtre ani držiak filtra neumývajte v umývačke riadu.**
- Varnú hlavicu utrite vlhkou utierkou alebo papierovou vreckovkou.
- Nasadte držiak filtra (bez osadeného filtra) a prístroj zapojte a zapnite. Pod varnú hlavicu dajte veľkú šálku. Keď svetelné indikátory prestanú blikať, stlačte tlačidlo Espresso a nechajte prístroj vykonať varný cyklus, pokiaľ sa nezastaví.

Čistenie nádržky na mlieko a trubice na penu

Ak je použité mlieko, je dôležité, aby sa pravidelne čistili nádrže na mlieko a pena trubice pre hygienu.

- Pod varnú hlavicu dajte veľkú prázdnu šálku a nastavte nad ňu trubicu na penu.
- Ovládač peny otočte na doraz v smere hodinových ručičiek do polohy čistenia ().
- Stlačte a na 3 sekundy podržte tlačidlo **Latte**, aby sa aktivoval cyklus čistenia nádržky na mlieko. Nechajte prístroj dokončiť cyklus čistenia a potom vyberte nádržku na mlieko z prístroja a zložte z nej veko.
- Vylejte prípadné nespotrebované mlieko a nádržku s vekom umyte teplou saponátovou vodou. Dôkladne ich opláchnite. **Nádržku na mlieko ani veko alebo trubicu na penu neumývajte v umývačke riadu.**

Čistenie nádržky na vodu

Vyberte nádržku na vodu a vylejte prípadnú zvyšnú vodu. Nádržku umyte v teplej saponátovej vode a dôkladne opláchnite. **Nádržku na vodu neumývajte v umývačke riadu.**

SKLADOVANIE

Prístroj vyprázdnite a umyte podľa popisu v časti Čistenie. Prístroj neskladujte s nasadeným držiakom filtra na varnej hlavici. Môže to po čase spôsobiť poškodenie tesnení.

odstraňovanie vodného kameňa

Z prístroja Breville® PrimaLatte™ je potrebné približne raz za 2 až 3 mesiace odstrániť vodný kameň (závisí to od tvrdosti vody a frekvencie používania). Nutnosť odstrániť vodný kameň zistíte z toho, že varenie trvá dlhšie, prietok vody je menší, na prístroji sú biele usadeniny alebo netesní varná hlavica a prístroj vydáva príliš veľa pary.

Odporúčame používať značkový prostriedok na odstraňovanie vodného kameňa, vyrobený špeciálne pre kávovary a plastové varné kanvice. Postupujte podľa pokynov výrobcu.

1. Nasadte filter a následne držiak filtra. Pod varnú hlavicu dajte veľkú šálku.
2. Vykonať cyklus odstraňovania vodného kameňa z prístroja dvojitým stlačením tlačidla **Espresso**. V prípade potreby postup zopakujte.
3. Vypláchnite a vyprázdňte nádržku na mlieko a nasadte ju späť. Ovládač peny otočte na doraz v smere hodinových ručičiek do polohy čistenia (). Pod varnú hlavicu dajte veľkú šálku a nastavte nad ňu trubicu na penu. Stlačte a na 3 sekundy podržte tlačidlo **Latte**, aby sa aktivoval cyklus čistenia. Nechajte cyklus čistenia dokončiť.
4. Nahradte prostriedok na odstraňovanie vodného kameňa v nádržke na vodu studenou vodou z vodovodu a zopakujte kroky 2 a 3 toľkokrát, koľko bude potrebné na vypláchnutie všetkých zvyškov prostriedku na odstraňovanie vodného kameňa.

riešenie problémov

Problém	Možná príčina	Riešenie
Z prístroja nevychádza káva	Prístroj nie je zapnutý	Prístroj zapnite
	V nádržke nie je voda	Napustíte nádržku na vodu
	Káva je pomletá príliš najemno	Zopakujte mletie so správnou konzistenciou
	Káva je príliš zatlačená	Vyprázdnite a znovu naplňte filter. Zatláčajte jemnejšie.
Spoza okrajov držiaka filtra vychádza káva	Držiak filtra nie je úplne otočený do zamknutej polohy	Otočte držiak úplne do zamknutej polohy
	Káva upcháva okraje držiaka filtra	Utrite nadbytočnú kávu
	Priveľa kávy v držiaku filtra	Znovu naplňte menším množstvom kávy
Mlieko nie je spenené alebo nevychádza z trubice na penu	Prístroju došla para	Napustíte nádržku na vodu
	Mlieko nie je dostatočne studené	Schladte mlieko na správnu teplotu. Ak chcete dosiahnuť najlepšie možné výsledky, schladte aj nádržku na mlieko.
	Trubica na penu je upchatá	Podľa návodu vyčistite trubicu na penu
Káva z prístroja vychádza príliš rýchlo	Káva je pomletá príliš nahrubo	Pomeľte kávu na jemnejšie
	V držiaku filtra nie je dostatok kávy	Použite viac kávy
Káva je príliš slabá	Používate jednodávkový filter na veľkú dávku Espresso	Použite dvojdávkový filter
	Káva je pomletá príliš nahrubo	Pomeľte kávu na jemnejšie
Svetelné indikátory tlačidiel striedavo blikajú	Nádržka na vodu je prázdna	Napustíte nádržku na vodu
Tri svetelné indikátory tlačidiel nesvietia	Nádržka na mlieko nie je zasunutá natesno	Nádržka na mlieko sa do prístroja vkladá natesno, takže treba telo spotrebiča pridržať, aby sa dala vyvinúť dostatočná sila na zatlačenie nádržky až na doraz. Tlačidlá Cappuccino a Latte sa rozsvietia iba vtedy, keď je nádržka na mlieko vložená správne.

Doklad o nákupe si uschovajte, bude ho potrebné predložiť v prípade reklamácie podľa tejto záruky.

Na tento spotrebič sa vzťahuje záruka 2 roky od zakúpenia podľa popisu v tomto dokumente.

Ak počas tejto záručnej lehoty spotrebič prestane fungovať kvôli chybe v konštrukcii alebo výrobe, zaneste ho do predajne, kde ste ho zakúpili, spolu s dokladom o nákupe a kópiou tejto záruky.

Práva a výhody vyplývajúce z tejto záruky sú rozšírením vašich zákonných práv, ktoré touto zárukou nie sú dotknuté. Iba spoločnosť Jarden Consumer Solutions (Europe) Limited („JCS (Europe)“) má právo tieto podmienky meniť.

Spoločnosť JCS (Europe) sa zaväzuje v rámci záručnej lehoty bezplatne opraviť alebo vymeniť spotrebič alebo ktorúkoľvek jeho časť, ktorá nefunguje správne, pod podmienkou, že:

- o probléme promptne upovedomíte predajňu, kde ste výrobok zakúpili, alebo spoločnosť JCS (Europe) a
- spotrebič nebol nijako pozmenený ani vystavený poškodeniu, nesprávnemu používaniu, zlému zaobchádzaniu, opravám ani zmenám vykonaným osobou, ktorá na to nebola oprávnená spoločnosťou JCS (Europe).

Táto záruka nepokrýva chyby v dôsledku nesprávneho používania, poškodenia, zlého zaobchádzania, používania s nesprávnym napätím, prírodných živlov, udalostí mimo kontroly spoločnosti JCS (Europe), opráv ani zmien vykonaných osobou, ktorá na to nebola oprávnená spoločnosťou JCS (Europe), ani nedodržania pokynov na používanie. Okrem toho táto záruka nepokrýva ani bežné opotrebovanie vrátane (okrem iného) drobnej zmeny farby a škrabancov.

Práva vyplývajúce z tejto záruky platia iba pre pôvodného kupujúceho a nevzťahujú sa na komerčné ani komunálne používanie.

Ak spotrebič obsahuje záruku špecifickú pre danú krajinu alebo vložený záručný list, smerodajné sú podmienky takejto záruky. Viac informácií získate od svojho miestneho autorizovaného predajcu.

Elektrické spotrebiče by sa nemali likvidovať spolu s bežným domácim odpadom. Ak na to existujú príslušné zariadenia, prístroj recyklujte. Ďalšie informácie o recyklovaní a smernici o odpade z elektrických a elektronických zariadení (OEEZ) získate na e-mailovej adrese enquiriesEurope@jardencs.com.

Jarden Consumer Solutions (Europe) Limited
5400 Lakeside
Cheadle Royal Business Park
Cheadle
SK8 3GQ
UK

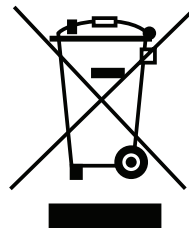

FONTOS BIZTONSÁGI UTASÍTÁSOK. FIGYELMESEN OLVASSA EL ÉS ŐRIZZE MEG KÉSŐBBI FELHASZNÁLÁS CÉLJÁBÓL.

A készüléket 8 évesnél idősebb gyerekek, korlátozott fizikai, érzékszervi és mentális képességekkel rendelkező személyek, valamint a készülék használatában gyakorlattal és ismeretekkel nem rendelkező személyek is használhatják felügyelet mellett, vagy abban az esetben, ha tájékoztatást kaptak a készülék biztonságos használatáról, és megértették a használattal járó veszélyeket. Gyermek a készülékkel nem játszhatnak. A készülék tisztítását és felhasználói karbantartását nem végezheti gyermek, kivéve, ha legalább 8 éves és a tevékenységet felügyelet mellett végzi. Tartsa a készüléket és annak tápvezetékét 8 évnél fiatalabb gyermekek által el nem érhető helyen.

A készülékbe a MAX jelzésnél ne töltsön több folyadékot.

Ha a vezeték sérült, annak cseréjét a veszély elkerülése érdekében a gyártó, szakszerviz vagy képzett szakember végezze el.

- △ A készüléket, annak alkatrészeit vagy vezetékét soha ne merítse vízbe vagy bármilyen más folyadékba.
- △ Ügyeljen arra, hogy használat után, tisztítás előtt, valamint tartozékok vagy alkatrészek behelyezése és eltávolítása előtt a berendezés ki legyen kapcsolva és ki legyen húzva a konnektorból.
- △ Ne használja a készüléket, ha azt leejtették, ha az láthatóan megsérült, vagy ha szivárog.
- △ A készüléket soha ne használja a rendeltetésétől eltérő célra. A készülék kizárólag háztartási célra használható. A szabadban ne használja a készüléket.
- △ A vezeték soha ne lógjon munkafelület széle fölé, ne érintkezzen forró felületekkel, illetve ne hagyja azt összebogozódni, beakadni vagy beszorulni.
- △ A készüléket ne helyezze potenciálisan forró felületekre vagy azok közelébe (pl. gázzal vagy villannyal működő főzőlap).
- △ A készüléket mindig stabil, biztonságos, száraz és egyenes felületen használja.
- △ Mindig pontosan helyezze vissza a víztartályt és csukja le a fedelét.
- △ **Soha** ne távolítsa el a szűrőtartót kávéfőzés közben. A szűrőtartó eltávolítása előtt **mindig** győződjön meg arról, hogy a három gomb jelzőfénye világít. Óvatosan vegye ki a szűrőtartót, mert az **forró** lehet. Mindig a fogantyúnál fogja meg.
- △ Ne távolítsa el a víztartályt vagy a tejtartályt mindaddig, amíg készülék be nem fejezte a kávéfőzést és/vagy a habosítást.
- △ **VIGYÁZAT!** A forró gőz és víz által okozott esetleges égési, forrázási és/vagy egyéb sérülések, illetve a készülék károsodásának elkerülése érdekében soha ne távolítsa el a víztartályt, a tejtartályt vagy a szűrőtartót mindaddig, amíg a készülék kávéfőz vagy tejet habosít. Várja meg a kávéfőzési ciklus végét, és csak utána távolítsa el ezen alkatrészeket.

ALKATRÉSZEK ÉS KEZELŐSZERVEK

- | | |
|--------------------------------------|---|
| 1. Főzőfej | 10. Habosítócső-kar |
| 2. Tejhabosító cső | 11. Tejtartály |
| 3. Magasságállító tálca | 12. Be- és kikapcsoló gomb (a készülék oldalán) |
| 4. Csepegtetőtálca és rács | 13. Szűrő szimpla kávéhoz |
| 5. Vízartály (a készülék hátoldalán) | 14. Szűrő dupla kávéhoz |
| 6. Presszókávé gomb | 15. Szűrő ESE kávépárnához |
| 7. Kapucsínó gomb | 16. Szűrőrogzító |
| 8. Tejeskávé gomb | 17. Szűrőtartó |
| 9. Habmennyiség-szabályozó | 18. MÉRŐKANÁL/kávétömködő |

FONTOS ELSŐ LÉPÉSEK

Az első használat előtt tisztítsa meg Breville® PrimaLatte™ készülékét, majd az alábbi lépéseket követve helyezze üzembe.







1. Távolítsa el a csomagolást és a címkéket.
2. Vegye ki a vízartályt, majd távolítsa el a tartály alján található piros szállítási rögzítődugót. Dobja ki a dugót (A. ábra).
3. Meleg mosószeres vízzel mossa ki a vízartályt, a tejtartályt, a szűrőtartót, a szűrőket és a mérőkanalat. Alaposan öblítse le őket.
4. Töltse fel a vízartályt hideg csapvízzel (B. ábra). Ne töltsen vizet a MAX jelzés fölé. Helyezze vissza a tartályt.
5. Töltse fel a tejtartályt hideg csapvízzel (C. ábra). Ne töltsen vizet a MAX jelzés fölé. Helyezze vissza a tartályt. A tejtartály szoros illeszkedése miatt a készüléket meg kell támasztania ahhoz, hogy elegendő erőt fejthessen ki a tartály helyére illesztéséhez. A **Cappuccino** gomb és a **Latte** gomb jelzőfénye **csak akkor kezd világítani**, ha a tejtartály pontosan a helyén van.
6. Helyezze be az egyik szűrőt a szűrőtartóba, majd igazítsa a helyére és rögzítse a szűrőtartót a főzőfejhez – további részletekért lásd a „Szűrőtartó használata” c. részt. Helyezzen egy nagyobb csészét (kb. 250 – 300 ml) a szűrőtartó alá (D. ábra).
7. Csatlakoztassa Breville Prima Latte készülékét egy hálózati dugaljba, majd kapcsolja be a be- és kikapcsoló gombbal (I állásba).
8. Amíg a készülék melegszik, a három gomb jelzőfénye lassan villog. Amikor abbahagyják a villogást és folyamatosan világítanak, nyomja meg és tartsa lenyomva az **Espresso** gombot 3 másodpercig. Ekkor víz folyik a csészébe. Várjon addig, amíg a vízfolyás abbamarad (a három gomb világítani kezd).
9. Ürítse ki a csészét és helyezze vissza a szűrőtartó alá. A habosítócső-kar segítségével helyezze a tejhabosító csövet a csésze fölé (E. ábra). Nyomja meg és tartsa lenyomva a **Cappuccino** gombot 3 másodpercig. Várjon addig, amíg már nem jön több gőz és víz a habosítócsőből (a három gomb világítani kezd). A Breville Prima Latte készülék most már használatra kész, bár még tejet kell töltenie a tejtartályba, ha kapucsínót vagy tejeskávét kíván készíteni, vagy használni kívánja a tejhabosítót.

Alvó mód

Ha a készüléket 15 percen át használat nélkül bekapcsolva hagyja, akkor alvó módra vált, és a három gomb jelzőfénye kialszik. A készülék bármely gomb megnyomásával újraaktiválható.

A CSÉSZEMÉRET ÉS A KÁVÉFAJTA KIVÁLASZTÁSA

Válassza ki a megfelelő méretű csészét az alábbi táblázat alapján:

Ital	Méret	Ikon	Csészeméret
Espresso	Szimpla		40 ml
	Dupla		80 ml
Cappuccino	Szimpla		180 ml
	Dupla		300 ml
Latte	Szimpla		350 ml
	Dupla		450 ml

Ha kisebb csészét, például feketekávé-csészét kíván használni, húzza ki a magasságállító tálcát (F. ábra), és arra helyezze a csészét.

KÁVÉ

A kávé lehetőleg legyen frissen őrölt és sötétre pörkölt – a presszókávéhoz a francia vagy az olasz pörkölt kávé a legmegfelelőbb. Az előre darált kávé 7–8 napig őrzi meg aromáját légmentes edényben, száraz, sötét helyen tárolva. A szemes kávé ugyanígy tárolva akár 4 hétig is megőrzi aromáját. Soha ne tegye hűtőbe, illetve ne fagyassza le a szemes kávé az őrölt kávéét.

A kávé megfelelő őrlése rendkívül fontos eleme a jó presszókávé készítésének, és gyakorlatot igényel. A legjobb eredmény eléréséhez használjon jó minőségű kávédarálót.

- A megfelelően őrölt kávé állaga az asztali sóéhoz hasonló.
- A túl finomra őrölt kávé a víz nem tud megfelelően átfolyni. Ne darálja a kávészemeket por- vagy lisztszerű állagúvá.
- A túl durvára őrölt kávé a víz túl gyorsan folyik át, így az eredmény gyenge ízű, sápadt színű kávé lesz.

TURN ON YOUR CREATIVITY™

Engedje, hogy a Breville® csapata segítsen Önnek kreativitása kibontakoztatásában azáltal, hogy korlátlan hozzáférést biztosító kaput nyit az ételek és italok világára. Nem kell messzire utaznia – elég, ha csak a számítógépéig, táblagépéig vagy mobiltelefonjáig megy –, és máris felfedezheti INGYENES weboldalunkat, ahol remek tippeket és recepteket találhat képzeletének beindításához. Csatlakozzon hozzánk most:

www.turnonyourcreativity.com

Turn  your creativity®

A TARTÁLYOK FELTÖLTÉSE

Vízartály: A vízartályt kizárólag hideg csapvízzel töltsse fel. A tartályt egy kancsó segítségével is feltöltheti, vagy kivetheti a készülékből és a csap alatt is megtöltheti. Soha ne töltsse a vizet a MAX jelzés fölé. Feltöltés után csukja le a tartály fedelét, és helyezze vissza szorosan a helyére.

Tejartály: Kapucsinó vagy tejeskávé készítéséhez fel kell töltenie a tejartályt. Húzza ki a tartályt a készülékből (G. ábra). A tartály szorosan illeszkedik, ezért erősen kell húzni. Öntsön tejet a tartályba, de ne töltsse a MAX jelzés fölé. A legjobb csak annyi tejet beleönteni, amennyi Ön szerint szükséges. Mindig hűtött tejet használjon, mert abból készíthető a legjobb hab.

Helyezze vissza a tartályt, nyomja szorosan a helyére. A tejartály szoros illeszkedése miatt a készüléket meg kell támasztania ahhoz, hogy elegendő erőt fejthessen ki a tartály helyére illesztéséhez. A **Cappuccino** gomb és a **Latte** gomb jelzőfénye **csak akkor kezd világítani**, ha a tejartály pontosan a helyén van.

Közvetlenül a tejartályban is tárolhatja a fel nem használt tejet; ehhez vegye ki a készülékből a tejartályt és tegye hűtőbe. Ellenkező esetben öntse ki a fel nem használt tejet, és használat után mossa el a tartályt.

A SZŰRŐTARTÓ HASZNÁLATA

A szűrő kiválasztása és behelyezése

A Breville® PrimaLatte™ készülékhez alapállapotban három szűrő jár: **szimpla kávéhoz**, **dupla kávéhoz** és **Easy Serving Espresso (ESE) kávépárnához**. A dupla kávéhoz való szűrővel egy adag dupla kávé vagy két adag szimpla kávé készíthető. A kávépárnához való szűrőbe csak 45 mm átmérőjű kávépárna helyezhető.

Helyezze be a szűrőt a szűrőtartóba úgy, hogy a szűrő oldalán található kis dudort a szűrőtartó nyílásába igazítja (H. ábra). Fordítsa el egy kicsit a szűrőt balra vagy jobbra, hogy ne tudjon kiesni a tartóból (I. ábra).

A szűrő eltávolításához forgassa el a szűrőt úgy, hogy a dudor a tartó bevágásával egy vonalba kerüljön, majd emelje ki a szűrőt.

A szűrőtartó megtöltése

Győződjön meg arról, hogy a szűrő és a szűrőtartó teljesen száraz. A mérőkanál segítségével töltsse meg a szűrőt frissen őrölt kávéval (J. ábra). Szimpla kávéhoz egy mérőkanálnyi, dupla kávéhoz két mérőkanálnyi kávé szükséges. A kanál lapos vége segítségével tömködjön meg (tömörítse) a kávé, és oszlassa el egyenletesen (K. ábra). A megfelelően tömörített kávénak mintegy 3 mm-rel kell a szűrő pereme alatt lennie (L. ábra).

Törölje le a felesleges kávé a szűrőtartó pereméről, hogy az jól zárjon, amikor ráhelyezi a főzőfejre.

Ha ESE kávépárnát használ, helyezze a kávépárnát az ahhoz való szűrőbe. Ha a kávépárnának van „füle”, hajtja a szűrőn belülré, hogy ne álljon ki.

A szűrőtartó behelyezése és eltávolítása

Helyezze a szűrőtartót a főzőfej alá úgy, hogy a szűrőtartó fogantyúja a készüléken található „nyitott” jelzéssel (☐) legyen egy vonalban (M. ábra).

Forgassa a fogantyút jobbra mindaddig, amíg az engedi magát, és egy vonalba nem kerül a készüléken található „zárt” jelzéssel (🔒). A szűrőtartó eltávolításához forgassa a fogantyút balra mindaddig, amíg egy vonalba nem kerül a „nyitott” jelzéssel (☐).

A szűrőtartó kiürítése

⚠ **Vigyázat! A szűrőtartó FORRÓ lesz – óvatosan bánjon vele!**

A használt kávé szűrőtartóból való eltávolításához nyomja rá a szűrőrögztítőt a szűrő peremére, és tartsa ott az ujjával (N. ábra). A szűrő így a helyén marad, ezért nyugodtan megfordíthatja és ütogetheti a szűrőtartót, hogy a használt kávé kijöjjön belőle.

ESPRESSO (PRESSZÓKÁVÉ) KÉSZÍTÉSE

1. Helyezzen be egy szűrőt a szűrőtartóba (szimpla kávéhoz, dupla kávéhoz vagy kávépárnához).
2. Tegyen a szűrőbe őrölt kávéét és tömködjé meg, vagy, ha kávépárnát használ, tegye azt a kávépárnához való szűrőbe.
3. Rögzítse a szűrőtartót a főzőfejhez.
4. Helyezzen egy megfelelő méretű csészét a főzőfej alá. Ha szükséges, használja a magasságállító tálcát.
5. Nyomja meg az **Espresso** (presszókávé) gombot. Ha szimpla kávéét készít, egyszer nyomja meg. A kis csésze ikon (☞) világítani kezd. Dupla kávé készítéséhez kétszer nyomja meg a gombot. A nagy csésze ikon (☞) világítani kezd. A készülék elkezdí főzni a presszókávéét. Amikor a főzési ciklus befejeződik, a három gomb világítani kezd.
6. A főzési folyamatot bármelyik gomb megnyomásával bármikor megszakíthatja.

CAPPUCCINO (KAPUCSÍNÓ) KÉSZÍTÉSE

A kapucsínó körülbelül $\frac{1}{3}$ rész presszókávéból, $\frac{1}{3}$ rész felgőzölt tejből és $\frac{1}{3}$ rész tejhabból készül.



1. Helyezzen be egy szűrőt a szűrőtartóba. Nagy adag kapucsínóhoz a dupla kávéhoz való szűrőt, egyéb esetben pedig a szimpla kávéhoz vagy a kávépárnához való szűrőt használja.
2. Tegyen a szűrőbe őrölt kávéét és tömködjé meg, vagy, ha kávépárnát használ, tegye azt a kávépárnához való szűrőbe.
3. Rögzítse a szűrőtartót a főzőfejhez.
4. Helyezzen egy megfelelő méretű csészét a főzőfej alá.
5. Öntsön tejet a tejtartályba, majd a kar segítségével helyezze a tejhabosító csövet a csésze fölé. A habmennyiség-szabályozóval állítsa be a kívánt habmennyiséget. Ha több habot kíván, fordítsa a gombot a + (plusz) jelzés irányába. Ha kevesebb habot szeretne, fordítsa a gombot a - (mínusz) jelzés irányába. A beállításon a kávéfőzési ciklus közben is változtathat.
6. Nyomja meg a **Cappuccino** (kapucsínó) gombot. Kis adag kapucsínó készítéséhez egyszer nyomja meg. A kis csésze ikon (☞) világítani kezd. Nagy adag kapucsínó készítéséhez nyomja meg kétszer a

gombot; ekkor a nagy csésze ikon () kezd világítani. A készülék elkezd főzni a kapucsínót. Amikor a főzési ciklus befejeződik, a három gomb világítani kezd.

7. A főzési folyamatot bármelyik gomb megnyomásával bármikor megszakíthatja.

LATTE (TEJESKÁVÉ) KÉSZÍTÉSE

A tejeskávé körülbelül $\frac{1}{4}$ rész presszókávéból és $\frac{3}{4}$ rész felgőzölt tejből készül.

1. Helyezzen be egy szűrőt a szűrőtartóba. Nagy adag tejeskávéhoz a dupla kávéhoz való szűrőt, egyéb esetben pedig a szimpla kávéhoz vagy a kávépárnához való szűrőt használja.
2. Tegyen a szűrőbe őrölt kávé és tömködjé meg, vagy, ha kávépárnát használ, tegye azt a kávépárnához való szűrőbe.
3. Rögzítse a szűrőtartót a főzőfejhez.
4. Helyezzen egy megfelelő méretű csészét a főzőfej alá.
5. Öntsön tejet a tejtartályba, majd a kar segítségével helyezze a tejhabosító csövet a csésze fölé. A habmennyiség-szabályozóval állítsa be a kívánt habmennyiséget.
6. Nyomja meg a **Latte** (tejeskávé) gombot. Kis adag tejeskávé készítéséhez egyszer nyomja meg. A kis csésze ikon () világítani kezd. Nagy adag tejeskávé készítéséhez nyomja meg kétszer a gombot; ekkor a nagy csésze ikon () kezd világítani. A készülék elkezd főzni a tejeskávét. Amikor a főzési ciklus befejeződik, a három gomb világítani kezd.
7. A főzési folyamatot bármelyik gomb megnyomásával bármikor megszakíthatja.

SZEMÉLYRE SZABOTT ITALOK KÉSZÍTÉSE

A Breville® PrimaLatte™ készülék személyre szabható kávéfőzési funkcióival saját ízlésének megfelelő italokat is készíthet. E funkciók lehetővé teszik, hogy akár 230 ml presszókávé főzzön, és ahhoz olyan sok vagy olyan kevés tejhabot tegyen, amennyit csak kíván.

1. Válassza ki a megfelelő szűrőt és tegyen bele annyi kávé, amennyit presszókávé vagy kapucsínó főzéséhez használna. Ha nagy adag presszókávé készíti, a dupla kávéhoz való szűrőt kell használnia, ellenkező esetben gyenge lesz a kávé. Rögzítse a szűrőtartót a főzőfejhez.
2. Helyezzen egy megfelelő méretű csészét a főzőfej alá.
3. Nyomja meg és tartsa lenyomva az **Espresso** (presszókávé) gombot 3 másodpercig. A készülék megkezd a kávéfőzést. Ha lefőtt a kívánt adag, a kávéfőzés leállításához nyomja meg ismét az **Espresso** gombot. Vegye figyelembe, hogy biztonsági okokból a kávéfőzés 230 ml kávé lefőzése után automatikusan leáll.

TEJHAB

Ha több tejhabot kíván tenni a kávéjába, vagy tejhabot kíván készíteni, helyezze a tejhabosító csövet a csésze fölé, és állítsa be a habmennyiség-szabályozót a kívánt mennyiségnek megfelelően. Ezt követően nyomja meg és tartsa lenyomva a **Cappuccino** (kapucsínó) gombot 3 másodpercig. A készülék ekkor tejhabot adagol a csészébe. Amikor elegendőnek találja a tejhab mennyiségét, a készülék leállításához nyomja meg ismét a **Cappuccino** gombot. Minden használat után tisztítsa meg a tejhabosító csövet – lásd a „Tejtartály és a tejhabosító cső tisztítása” c. részt.

tisztítás és tárolás

TISZTÍTÁS

Az optimális teljesítmény érdekében minden használat után tisztítsa meg a Breville® PrimaLatte™ készüléket.

Általános tisztítás

- Kapcsolja ki a készüléket és húzza ki csatlakozóját a konnektorból.
- Törölje át a készülék burkolatát egy puha, nedves ruhával. Ne használjon dörzsölő hatású tisztítószerkeket vagy durva felületű szivacsot. Távolítsa el, ürítse ki és öblítse le a csepegtetőtálcát és a magasságállító tálcát.
- Távolítsa el a szűrőtartót. Dobja ki a használt kávé vagy kávépárnát, és vegye ki a szűrőt a tartóból. Mossa el mindkettőt meleg, mosószeres vízzel, majd alaposan öblítse le. **A szűrőket és a szűrőtartót ne mossa mosogatógépből!**
- Törölje át a főzőfejet nedves ruhával vagy papírtörülővel.
- Tegye vissza a szűrőtartót (szűrő nélkül), majd dugja be a hálózati csatlakozót és kapcsolja be a készüléket. Helyezzen egy nagyméretű csészét a főzőfej alá. Amikor a jelzőfények már nem villognak, nyomja meg az **Espresso** gombot, és hagyja, hogy a készülék elvégezze a kávéfőzési ciklust, majd leálljon.

A tejtartály és a tejhabosító cső tisztítása

Ha a tej alkalmazunk, fontos, hogy rendszeresen tisztítsa a tejtartályt és hab cső higiéniája.

- Tegyen egy nagyméretű üres csészét a főzőfej alá és helyezze fölé a tejhabosító csövet.
- Forgassa el a habmennyiség-szabályozót az óramutató járásával egyező irányba a „tisztítás”  állásba.
- A tejtartály-tisztítási ciklus aktiválásához nyomja meg és tartsa lenyomva a **Latte** gombot 3 másodpercig. Várja meg, amíg a tisztítási ciklus befejeződik, majd vegye ki a tejtartályt a készülékből, és vegye le a tejtartály fedelét.
- Öntse ki a tartályban maradt tejet, majd meleg, mosószeres vízben mossa el a tartályt és a tartályfedőt. Alaposan öblítse le őket. **A tejtartályt, a tartályfedőt és a tejhabosító csövet ne mossa mosogatógépből!**

A víztartály tisztítása

Vegye ki a készülékből a víztartályt és öntse ki a benne maradt vizet. Mossa el a tartályt meleg, mosószeres vízben, majd alaposan öblítse le. **A víztartályt ne mossa mosogatógépből!**

TÁROLÁS

Ürítse ki és tisztítsa meg a készüléket a tisztítási részben leírtak szerint. Ne tárolja a készüléket úgy, hogy a szűrőtartó a főzőfejhez van rögzítve, mert ez károsíthatja a tömítéseket.

A Breville® PrimaLatte™ készüléket általában 2-3 havonta szükséges vízköteleníteni (ez a vízkeménység és a használat gyakoriságának függvényében változhat). A vízkömentesítés szükségességére az alábbi jelek utalhatnak: lassabban fő le a kávé, kevesebb víz jön ki, fehér lerakódások vagy szivárgás látható a főzőfej körül, illetve túl sok gőz távozik.

Javasoljuk, hogy kifejezetten kávéfőzőkhöz és műanyag kancsókhoz kifejlesztett vízköoldó terméket használjon. Kövesse a gyártó útmutatását.

1. Helyezzen be egy szűrőt, majd rögzítse a szűrőtartót a készülékhez. Helyezzen egy nagyméretű csészét a főzőfej alá.
2. Az **Espresso** gomb kétszeri megnyomásával mossa át a készüléket a vízköoldó folyadékkal. Szükség szerint ismétlje meg az eljárást.
3. Öblítse ki és ürítse ki a tejtartályt, majd tegye vissza. Forgassa el a habmennyiség-szabályozót az óramutató járásával egyező irányba a „tisztítás” állásba (☹). Tegyen egy nagyméretű csészét a főzőfej alá és helyezze a csésze fölé a tejhabosító csövet. A tisztítási ciklus aktiválásához nyomja meg és tartsa lenyomva a **Latte** gombot 3 másodpercig. Várja meg, amíg a tisztítási ciklus befejeződik.
4. Cserélje ki a víztartályban lévő vízköoldó folyadékot hideg csapvízre, majd ismétlje meg a 2-es és a 3-as lépést annyiszor, ahányszor a vízköoldó-maradványok teljes kiöblítéséhez szükséges.

Probléma	Lehetséges ok	Megoldás
Nem folyik ki a kávé	A készülék nincs bekapcsolva	Kapcsolja be a készüléket
	Nincs víz a tartályban	Töltse meg a víztartályt
	A kávé túl finomra van őrölve	Darálja durvábbra a kávé
	A kávé túlságosan össze lett tömörítve	Üritse ki, majd töltse meg újra a szűrőt. Finomabban tömörítse a kávé.
Kifolyik a kávé a szűrőtartó pereménél	A szűrőtartó nem lett teljesen elforgatva a „zárt” állásba	Forgassa el teljesen a „zárt” állásba
	A kávé rákérgesedett a szűrőtartó peremére	Törölje le a fölösleges kávé
	Túl sok kávé van a szűrőtartóban	Töltse újra kevesebb kávéval
A tej nem habos vagy nem jön ki a tejhabosító csőből	A készülék kifogyott a gőzből	Töltse meg a víztartályt
	A tej nem elég hideg	Hűtse le a kellő hőfokra a tejet. A legjobb eredmény érdekében hűtse le a tejtartályt is.
	Eldugult a tejhabosító cső	Kövesse a tejhabosító cső tisztítására vonatkozó utasításokat
A kávé túl gyorsan folyik ki	A kávé túl gyorsan folyik ki	Használjon finomabbra őrölt kávé
	Nincs elég kávé a szűrőtartóban	Használjon több kávé
A kávé túl gyenge	Szimpla kávéhoz való szűrőt használt a dupla presszókávé készítéséhez	Használja a dupla kávéhoz való szűrőt
	A kávé túl durvára van őrölve	Használjon finomabbra őrölt kávé
A gombok jelzőfényei felváltva villognak	A víztartály üres	Töltse meg a víztartályt
A három gomb jelzőfénye nem világít	A tejtartály nincs a helyén	A tejtartály szoros illeszkedése miatt a készüléket meg kell támasztania ahhoz, hogy elegendő erőt fejthessen ki a tartály helyére illesztéséhez. A Cappuccino gomb és a Latte gomb jelzőfénye csak akkor kezd világítani , ha a tejtartály pontosan a helyén van.

Kérjük, őrizze meg a számlát, mert csak annak felmutatásával érvényesítheti esetleges garanciális igényét.

A készülékre a vásárlástól számított 2 év jótállás vonatkozik a jelen dokumentumban foglaltak szerint.

Abban a valószínűtlen esetben, ha készülék ezen jótállási időszak alatt konstrukciós vagy gyártási hiba miatt működésképtelenné válik, vigye vissza a vásárlás helyére a vásárlást igazoló blokkal és jelen garancialevél másolatával együtt.

A jelen jótállás keretében biztosított jogok és kedvezmények a törvényben meghatározott jogokon felül illetik meg Önt. A törvényben meghatározott jogokat jelen jótállás nem érinti. Kizárólag a Jarden Consumer Solutions (Europe) Limited ("JCS (Europe)") jogosult jelen feltételeket megváltoztatni.

A JCS (Europe) vállalja, hogy a garanciális időszakon belül ingyenesen megjavítja vagy kicseréli a készüléket vagy annak bármely nem megfelelően működő alkatrészét, amennyiben:

- Ön haladéktalanul értesíti a vásárlás helyét vagy a JCS (Europe)-ot a problémáról; és
- a készüléket a JCS (Europe) által megbízott személyen kívül senki semmilyen módon nem változtatta meg, nem használta rendellenes vagy nem üzemszerű módon, nem rongálta meg, és nem végzett rajta javítást vagy átalakítást.

Jelen jótállás nem terjed ki a rendellenes használatból, sérülésből, rongálásból, nem megfelelő feszültségen történő használatból, természeti csapásból, a JCS (Europe) irányításán kívül eső eseményekből, nem a JCS (Europe) által megbízott személy általi javításból vagy átalakításból, továbbá a használati utasítás be nem tartásából eredő meghibásodásra. A garancia ugyancsak nem vonatkozik a szokásos elhasználódásra és kopásra, beleértve, de nem kizárólag az enyhe elszíneződést és a karcolásokat.

A jelen jótállás keretében biztosított jogok kizárólag az eredeti vásárlót illetik meg, és nem terjednek ki kereskedelmi vagy kommunális használatra.

Ha a készülékhez országspecifikus garancia- vagy jótállási dokumentum van mellékelve, akkor annak feltételeit tekintse érvényesnek a jelen garancia feltételei helyett, vagy kérjen további tájékoztatást a helyi márkakereskedőtől.

A kiselejtezett elektromos termékeket nem szabad a háztartási hulladékkal együtt kidobni. Ezeket újra kell hasznosítani, ha van rá lehetőség. Ha bővebb információt szeretne az újrahasznosítással és a WEEE direktívával kapcsolatban, írjon nekünk az enquiriesEurope@jardencs.com címre.

Jarden Consumer Solutions (Europe) Limited

5400 Lakeside

Cheadle Royal Business Park

Cheadle

SK8 3GQ

UK

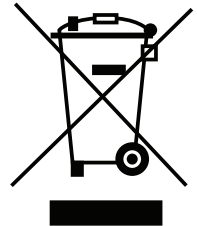

INSTRUCȚIUNI IMPORTANTE PRIVIND SIGURANȚA. CITIȚI-LE CU ATENȚIE ȘI PĂSTRAȚI-LE PENTRU A LE PUTEA CONSULTA ULTERIOR

Acest aparat poate fi utilizat de copii cu vârsta de peste 8 ani și de persoane cu capacități fizice, senzoriale sau mentale reduse sau lipsă de experiență și cunoștințe, cu condiția ca aceștia să fie supravegheați sau instruiți în privința utilizării în siguranță a aparatului și să fi înțelese pericolele implicate. Copiii nu trebuie să se joace cu acest produs. Curățarea și întreținerea de către utilizator nu vor fi efectuate de copii, cu excepția cazului în care au peste 8 ani și sunt supravegheați. Nu lăsați aparatul și cablul la îndemâna copiilor cu vârsta mai mică de 8 ani.

Nu umpleți niciodată aparatul peste marcajul de nivel MAX.

Pentru evitarea pericolelor, în cazul deteriorării cablului de alimentare, acesta trebuie înlocuit de producător, de personalul autorizat de service sau de alte persoane calificate.

- △ Nu introduceți niciodată o parte a aparatului sau cablul și fișa de alimentare în apă sau în alte lichide.
- △ Asigurați-vă că aparatul este oprit și deconectat de la priza electrică după utilizare și înainte de curățare sau montarea/demontarea de accesorii sau componente.
- △ Nu utilizați aparatul dacă a fost scăpat pe jos, dacă prezintă semne vizibile de deteriorare sau dacă prezintă scurgeri.
- △ Nu utilizați niciodată aparatul în scopuri diferite de destinația de utilizare prevăzută a acestuia. Acest aparat este destinat exclusiv uzului casnic. Nu utilizați acest aparat în exterior.
- △ Nu lăsați niciodată cablul de alimentare să atârne peste marginea unui blat de lucru, să atingă suprafețe fierbinți sau să fie înnodat, prins sau strivit.
- △ Acest aparat nu trebuie plasat pe sau lângă suprafețe care pot atinge temperaturi înalte (cum ar fi plitele cu gaz sau electrice).
- △ Utilizați întotdeauna aparatul pe o suprafață stabilă, sigură, uscată și plană.
- △ Montați întotdeauna corect rezervorul de apă și închideți capacul.
- △ Nu scoateți **niciodată** suportul pentru filtru în timpul preparării cafelei. Asigurați-vă **întotdeauna** că cele trei lumini indicatoare ale butoanelor sunt aprinse înainte de a scoate suportul pentru filtru. Procedați cu grijă la scoaterea suportului pentru filtru, deoarece acesta va fi **fierbinte**. Prindeți-l întotdeauna de mâner.
- △ Nu scoateți rezervorul de apă sau pe cel de lapte înainte ca unitatea să fi încetat prepararea și/sau producerea spumei.
- △ **ATENȚIE** Pentru a evita posibilele arsuri și/sau alte tipuri de leziuni cauzate de aburi și de apa fierbinte sau deteriorarea aparatului, nu scoateți niciodată rezervorul de apă, rezervorul de lapte sau suportul pentru filtru în timpul pregătirii cafelei sau producerii de spumă. Așteptați încheierea ciclului de preparare înainte de a îndepărta una dintre aceste componente.

COMENZI ȘI COMPONENTE

- | | |
|---|---|
| 1. Cap de preparare | 10. Maneta tubului de producere a spumei |
| 2. Tub de producere a spumei de lapte | 11. Rezervor de lapte |
| 3. Tavă cu înălțime reglabilă | 12. Comutator de pornire/oprire (în partea laterală a aparatului) |
| 4. Tavă de scurgere și capac | 13. Filtru pentru o doză |
| 5. Rezervor de apă (în partea din spate a aparatului) | 14. Filtru pentru doză dublă |
| 6. Buton Espresso | 15. Filtru capsule ESE |
| 7. Buton Cappuccino | 16. Blocare filtre |
| 8. Buton Latte | 17. Suport filtre |
| 9. Buton de control pentru spumă | 18. Cupă/compactator |

CEI MAI IMPORTANTI PRIMI PAȘI

Înainte de utilizarea aparatului Breville® PrimaLatte™, trebuie să îl curățați și apoi să îl amorsați, urmând pașii de mai jos







1. Îndepărtați toate ambalajele, etichetele și etichetele adezive.
2. Scoateți rezervorul de apă, apoi îndepărtați dopul roșu de transport din partea inferioară a rezervorului. Eliminați dopul la deșeuri (fig. A).
3. Spălați rezervorul de apă, rezervorul de lapte, suportul pentru filtru, filtrele și lingura de măsurare cu apă caldă și detergent. Clătiți bine.
4. Umpleți rezervorul de apă cu apă rece (fig. B). Nu depășiți marcajul MAX. Montați la loc rezervorul.
5. Umpleți rezervorul de lapte cu apă rece (fig. C). Nu depășiți marcajul MAX. Montați la loc rezervorul. Rezervorul de lapte se fixează prin presare, așadar va trebui să susțineți unitatea principală pentru a putea aplica suficientă forță atunci când îl împingeți la loc în poziție. Luminile butoanelor **Cappuccino** și **Latte se vor aprinde numai** dacă rezervorul de lapte este montat corect.
6. Fixați unul dintre filtre în suportul pentru filtru, apoi fixați și blocați suportul pentru filtru sub capul de preparare – pentru detalii suplimentare, consultați informațiile privind utilizarea suportului pentru filtru. Poziționați o ceașcă mare (aprox. 250–300 ml) sub suportul pentru filtru (fig. D).
7. Conectați aparatul Breville Prima Latte la priza electrică și aduceți comutatorul de pornire/oprire în poziția de pornire (I).
8. Cele trei lumini indicatoare ale butoanelor se vor aprinde intermitent, în secvență lentă, cât timp se încălzește aparatul. Când aprinderea intermitentă se oprește, iar luminile rămân aprinse permanent, mențineți apăsat timp de 3 secunde butonul **Espresso**. Apa va curge în ceașcă. Așteptați până ce apa va înceta să mai curgă (cele trei butoane se vor aprinde).
9. Goliți ceașca și poziționați-o din nou sub suportul pentru filtru. Poziționați tubul de producere a spumei din lapte deasupra ceștii, utilizând mânerul tubului de producere a spumei din lapte (Fig. E). Mențineți apăsat butonul **Cappuccino** timp de 3 secunde. Așteptați până ce aburul și apa vor înceta să mai curgă din tub (luminile celor trei butoane se vor aprinde). Aparatul dvs. Breville® PrimaLatte™ este acum gata de utilizare; va trebui, totuși, să umpleți cu lapte rezervorul de lapte dacă doriți să preparați Cappuccino sau Latte sau să utilizați tubul de producere a spumei de lapte.

Modul de hibernare

Dacă nu utilizați aparatul timp de 15 minute, acesta va intra în modul de hibernare, iar cele trei lumini ale butoanelor se vor stinge. Pentru a reactiva aparatul, apăsați orice buton.

SELECȚIA CEȘTILOR ȘI A CAFELEI

Selectați tipul de ceașcă din următorul tabel:

Băutură	Mărime	Pictogramă	Mărime ceașcă
Espresso	O singură doză		40 ml
	Doză dublă		80 ml
Cappuccino	O singură doză		180 ml
	Doză dublă		300 ml
Latte	O singură doză		350 ml
	Doză dublă		450 ml

Pentru a utiliza o ceașcă mai mică, cum ar fi o ceașcă „demitasse”, este necesar să extindeți tava cu înălțime reglabilă (fig. F) și să poziționați ceașca pe aceasta.

CAFEAUA

Cafeaua trebuie să fie proaspăt măcinată și bine prăjită – Tipul de prăjire franțuzesc sau italianesc este ideal pentru espresso. Cafeaua măcinată își păstrează aroma timp de 7–8 zile, dacă este depozitată într-un recipient sigilat și într-un loc rece, ferit de lumină. Boabele de cafea își păstrează aroma până la 4 săptămâni, dacă sunt depozitate în aceleași condiții. Nu păstrați niciodată cafeaua boabe sau măcinată la frigider sau la congelator.

Măcinarea corectă a cafelei este foarte importantă pentru obținerea unui espresso de calitate și necesită antrenament. Pentru rezultate optime, utilizați o râșniță de calitate.

- Cafeaua corect măcinată are granulația sării de masă.
- O măcinare prea fină va împiedica scurgerea corectă a apei prin cafea. Evitați măcinarea excesivă a boabelor, care va produce o pudră asemănătoare făinii.
- O măcinare insuficientă va determina scurgerea prea rapidă a apei prin cafea, rezultând o aromă slabă și o culoare puțin intensă a cafelei preparate.

TURN ON YOUR CREATIVITY™

Lăsați echipa Breville® să vă ajute să vă activați creativitatea, deschizându-vă o poartă către o lume a alimentelor și băuturilor fără limite. Nu trebuie să vă deplasați departe – doar până la computer, tabletă sau mobil – unde veți descoperi site-ul nostru web GRATUIT cu recomandări și rețete de top care să vă stimuleze imaginația. Veniți cu noi acum la:

www.turnonyourcreativity.com

Turn  your creativity®

UMPLEREA REZERVOARELOR

Rezervorul de apă: Umpleți rezervorul de apă numai cu apă rece. Puteți umple rezervorul utilizând un ibric sau îl puteți scoate și umple direct de la robinet. Nu depășiți niciodată marcajul MAX. După umplere, închideți capacul și fixați corect rezervorul la locul acestuia.

Rezervorul de lapte: Dacă preparați Cappuccino sau Latte, va trebui să umpleți rezervorul de lapte. Scoateți rezervorul din aparat (fig. G). Rezervorul este fixat prin presare, iar îndepărtarea acestuia poate necesita mai multă forță. Turnați lapte în rezervor fără a depăși marcajul MAX. Este recomandat să nu adăugați o cantitate de lapte mai mare decât cea necesară. Utilizați întotdeauna lapte rece, deoarece acesta va produce cea mai bună spumă.

Montați din nou rezervorul împingându-l cu fermitate la locul său. Rezervorul de lapte se fixează prin presare, așadar va trebui să susțineți unitatea principală pentru a putea aplica suficientă forță atunci când îl împingeți la loc în poziție. Luminile butoanelor **Cappuccino** și **Latte se vor aprinde numai** dacă rezervorul de lapte este montat corect.

Puteți depozita laptele rămas în frigider, direct în rezervorul de lapte extras din aparat. Alternativ, puteți arunca laptele rămas și curăța rezervorul după utilizare.

UTILIZAREA SUPORTULUI PENTRU FILTRU

Alegerea și montarea unui filtru

Aparatul Breville Prima Latte este furnizat cu trei filtre: **pentru o singură doză, pentru doză dublă și pentru capsule**, acesta din urmă fiind destinat capsulelor ESE (Easy Serving Espresso – espresso ușor de servit).

Filtrul pentru doze duble poate fi utilizat pentru obținerea unei băuturi duble sau pentru două băuturi normale. Filtrul pentru capsule este creat pentru a fi utilizat numai cu capsule de 45 mm.

Fixați filtrul aliniind protuberanța de pe marginea filtrului cu fanta de pe suportul pentru filtru (fig. H). Rotiți ușor filtrul către stânga sau către dreapta pentru a preveni căderea acestuia (fig. I).

Pentru a îndepărta filtrul, rotiți-l pentru a realinia protuberanța cu fanta și ridicați filtrul pentru a-l extrage.

Umplerea suportului pentru filtru



Asigurați-vă că filtrul și suportul pentru filtru sunt complet uscate. Umpleți filtrul cu cafea proaspăt rășnită utilizând cupa de măsurare (fig. J). Utilizați o singură cupă pentru o singură doză sau două cupe pentru o doză dublă. Utilizați capătul plat al cupei pentru a tasa (comprima) cafeaua în mod ferm și uniform (fig. K). Nivelul cafelei trebuie să se afle cu aproximativ 3 mm sub marginea filtrului atunci când aceasta este corect comprimată (fig. L).

Curățați cafeaua în exces de pe marginea suportului pentru filtru astfel încât acesta să se închidă etanș atunci când suportul filtrului este fixat pe capul de preparare a cafelei.

Dacă utilizați capsule ESE, poziționați capsula în suportul filtrului pentru capsule. În cazul în care capsula este prevăzută cu o lamelă sau o margine pliată, pliați-o în interiorul filtrului astfel încât aceasta să nu rămână în afară.

Montarea/îndepărtarea suportului pentru filtru

Poziționați suportul pentru filtru sub capul de preparare a cafelei, aliniind mânerul cu simbolul de deblocare () al aparatului (fig. M).



Deplasați mânerul complet către dreapta, până la alinierea acestuia cu simbolul de blocare () al aparatului. Pentru a extrage suportul pentru filtru, deplasați mânerul către stânga până la alinierea acestuia cu simbolul de deblocare ()

Golirea suportului pentru filtru

⚠ Atenție: Suportul pentru filtru este FIERBİNTE – procedați cu grijă la manevrarea acestuia!

Pentru a îndepărta resturile de cafea din suportul pentru filtru, poziționați mecanismul de blocare a filtrului deasupra marginii filtrului și mențineți-l în poziție cu degetul mare (fig. N). Acest lucru va menține filtrul în poziție, astfel încât să puteți răsturna și lovi ușor suportul pentru filtru pentru a elimina resturile de cafea.



PREPARAREA UNUI ESPRESSO

1. Poziționați filtrul în suportul pentru filtru (o singură doză, doză dublă sau capsule).
2. Adăugați cafea măcinată și presăți-o sau, dacă utilizați capsule, poziționați capsula în filtrul pentru capsule.
3. Fixați suportul pentru filtru pe capul de preparare a cafelei.
4. Poziționați ceașca dorită sub capul de preparare a cafelei. Utilizați tava cu înălțime reglabilă dacă este necesar.
5. Apăsăți butonul **Espresso**. Dacă doriți să utilizați o singură doză, apăsați-l o singură dată. Pictograma-aceașcă mică () se va aprinde. Pentru un espresso lung (doză dublă), apăsați butonul de două ori. Pictograma-aceașcă mare () se va aprinde. Espresso-ul dvs. va fi preparat și, la finalizarea ciclului de preparare, luminile celor trei butoane se vor aprinde.
6. Puteți opri în orice moment procesul de preparare, apăsând orice buton.

PREPARAREA UNUI CAPPUCCINO



Cappuccino se prepară din $\frac{1}{3}$ espresso, $\frac{1}{3}$ lapte aerat cu vapori și $\frac{1}{3}$ spumă de lapte.

1. Fixați un filtru în suportul pentru filtru. Pentru prepararea unui cappuccino mare, alegeți filtrul pentru doză dublă; în celelalte cazuri, utilizați filtrul pentru o singură doză sau filtrul pentru capsule.
2. Adăugați cafea măcinată și presăți-o sau, dacă utilizați capsule, poziționați capsula în filtrul pentru capsule.
3. Fixați suportul pentru filtru pe capul de preparare a cafelei.
4. Poziționați ceașca dorită sub capul de preparare a cafelei.
5. Adăugați lapte în rezervorul de lapte, apoi poziționați tubul de preparare a spumei de lapte deasupra ceștii, utilizând mânerul acestuia. Reglați cantitatea de spumă de lapte necesară utilizând butonul de control pentru spumă. Pentru mai multă spumă, rotiți butonul în direcția **+** (plus). Pentru mai puțină spumă, rotiți-l în direcția **-** (minus). Rețineți că puteți efectua aceste reglaje în timpul ciclului de preparare a cafelei.

6. Apăsăți butonul **Cappuccino**. Pentru un cappuccino mic, apăsați-l o singură dată. Pictograma-ceașcă mică () se va aprinde. Pentru un cappuccino mare, apăsați butonul de două ori; pictograma-ceașcă mare () se va aprinde. Cappuccino-ul dvs. va fi preparat și, la finalizarea ciclului de preparare, luminile celor trei butoane se vor aprinde.
7. Puteți opri în orice moment procesul de preparare, apăsând orice buton.

PREPARAREA UNUI LATTE

Latte se prepară din aproximativ $\frac{1}{4}$ espresso și $\frac{3}{4}$ lapte aerat cu vapori.

1. Fixați un filtru în suportul pentru filtru. Pentru prepararea unui latte mare, alegeți filtrul pentru doză dublă; în caz contrar, utilizați filtrul pentru o singură doză sau filtrul de capsule.
2. Adăugați cafea măcinată și presăți-o sau, dacă utilizați capsule, poziționați capsula în filtrul pentru capsule.
3. Fixați suportul pentru filtru pe capul de preparare a cafelei.
4. Poziționați ceașca dorită sub capul de preparare a cafelei.
5. Adăugați lapte în rezervorul de lapte, apoi poziționați tubul de preparare a spumei de lapte deasupra ceștii, utilizând mânerul acestuia. Reglați cantitatea de spumă de lapte necesară utilizând butonul de control pentru spumă.
6. Apăsăți butonul **Latte**. Pentru un latte mic, apăsați-l o singură dată. Pictograma-ceașcă mică () se va aprinde. Pentru un latte mare, apăsați butonul de două ori; pictograma-ceașcă mare () se va aprinde. Latte-ul dvs. va fi preparat și, la finalizarea ciclului de preparare, luminile celor trei butoane se vor aprinde.
7. Puteți opri în orice moment procesul de preparare, apăsând orice buton.

PREPARAREA DE BĂUTURI PERSONALIZATE

Puteți prepara băuturi pe gustul dvs. utilizând funcțiile personalizate de preparare ale aparatului Breville® PrimaLatte™. Acestea permit prepararea a până la 230 ml de espresso și adăugarea cantității dorite de spumă de lapte.

1. Selectați filtrul și adăugați cafea urmând procedura de preparare a unui espresso sau cappuccino. Dacă preparați o cantitate mare de espresso, va trebui să utilizați filtrul pentru doză dublă; în caz contrar, băuturii îi va lipsi savoarea. Fixați suportul pentru filtru pe capul de preparare a cafelei.
2. Poziționați ceașca dorită sub capul de preparare a cafelei.
3. Mențineți butonul **Espresso** apăsat timp de 3 secunde. Va începe prepararea băuturii. După prepararea cantității dorite, apăsați din nou butonul **Espresso** pentru a opri prepararea. Rețineți că, din rațiuni de siguranță, prepararea se va opri automat după atingerea cantității de aproximativ 230 ml..

SPUMĂ DE LAPTE

Dacă doriți să adăugați mai multă spumă de lapte sau să preparați spumă de lapte pentru diverse tipuri de băuturi, poziționați tubul de preparare a spumei deasupra ceștii și reglați butonul de control pentru spumă în poziția dorită. Apoi, mențineți butonul **Cappuccino** apăsat timp de 3 secunde. Spuma de lapte va fi eliberată în ceașcă. Când ați obținut suficientă spumă de lapte, apăsați din nou butonul **Cappuccino** pentru a opri aparatul. Curățați tubul de preparare a spumei după fiecare utilizare – consultați secțiunea Curățarea rezervorului de lapte/tubului de preparare a spumei de lapte.

curățarea și depozitarea

CURĂȚAREA



Pentru performanțe optime, curățați aparatul Breville Prima Latte™ după fiecare utilizare.

Curățarea generală

- Opriți aparatul și deconectați-l de la priză.
- Ștergeți carcasa acestuia cu o lavetă moale, umezită. Nu utilizați lavete aspre sau agenți de curățare abrazivi. Extrageți, goliți și clătiți tava de scurgere și tava cu înălțime reglabilă.
- Îndepărtați suportul pentru filtru. Eliminați la deșeuri resturile de cafea sau capsulele și extrageți filtrul din suport. Spălați-le pe amândouă în apă caldă cu detergent și clătiți-le bine. **Nu spălați filtrele sau suportul pentru filtru în mașina de spălat vase.**
- Ștergeți capul de preparare cu o lavetă umedă sau un șervețel de hârtie.
- Montați la loc suportul pentru filtru (fără filtru), conectați aparatul la priză și porniți-l. Poziționați o ceașcă mare sub capul de preparare a cafelei. Când luminile indicatoare încetează să se mai aprindă intermitent, apăsați butonul Espresso și lăsați aparatul să efectueze un ciclu complet de preparare, până la oprirea acestuia.

Curățarea rezervorului de lapte/tubului de preparare a spumei de lapte

Atunci când laptele este folosit, este important să curățați periodic rezervorul de lapte și tubul de spuma pentru igiena.

- Poziționați o ceașcă mare, goală, sub capul de preparare și aduceți tubul de preparare a spumei deasupra acesteia.
- Rotiți complet, în sens orar, butonul de control pentru spumă în poziția de curățare ()
- Mențineți butonul **Latte** apăsat timp de 3 secunde pentru a activa ciclul de curățare a rezervorului de lapte. Așteptați finalizarea ciclului de curățare, apoi extrageți rezervorul de lapte din aparat și îndepărtați capacul rezervorului de lapte.
- Eliminați resturile de lapte, apoi spălați rezervorul și capacul cu apă caldă și detergent. Clătiți bine. **Nu spălați rezervorul de lapte sau capacul/ansamblul tubului de preparare a spumei de lapte în mașina de spălat vase.**

Curățarea rezervorului de apă

Extrageți rezervorul de apă și eliminați apa aflată în acesta. Spălați rezervorul în apă caldă cu detergent și clătiți-l bine. **Nu spălați rezervorul de apă în mașina de spălat vase.**

DEPOZITAREA

Goliți și apoi curățați aparatul, în modul descris în secțiunea dedicată curățării. Nu depozitați aparatul cu suportul pentru filtru montat pe capul de preparare a cafelei, deoarece acest lucru poate cauza deteriorarea garniturilor.

Este indicată detartarea aparatului Breville® PrimaLatte™ o dată la aproximativ 2–3 luni (acest interval poate varia în funcție de duritatea apei și de frecvența utilizării). Semnele care indică necesitatea unei detartrări pot include scăderea vitezei de preparare, scăderea debitului de apă, apariția unor depuneri de culoare albă sau a unor scurgeri în jurul capului de preparare și producerea excesivă de aburi.

Recomandăm utilizarea unui produs de detartare de marcă, creat special pentru aparatele de preparat cafea și recipientele de fierbere din plastic. Urmați instrucțiunile producătorului.

1. Montați un filtru și apoi montați suportul pentru filtru în aparat. Poziționați o ceașcă mare sub capul de preparare a cafelei.
2. Lăsați soluția de detartare să circule prin aparat apăsând de două ori butonul Espresso. Repetați, dacă este necesar.
3. Clătiți și goliți rezervorul de lapte, apoi montați-l din nou. Rotiți complet, în sens orar, butonul de control pentru spumă în poziția de curățare (☐). Poziționați o ceașcă mare sub capul de preparare și aduceți tubul de preparare a spumei deasupra acesteia. Mențineți butonul **Latte** apăsat timp de 3 secunde pentru a activa ciclul de curățare. Așteptați finalizarea ciclului de curățare.
4. Înlocuiți soluția de detartare din rezervorul de apă cu apă rece de la robinet și repetați pașii 2 și 3 de câte ori este necesar pentru a îndepărta toate urmele de detartare din aparat.

Problemă	Cauză posibilă	Soluție
Aparatul nu produce cafea	Unitatea nu este pornită	Porniți aparatul
	Nu există apă în rezervorul de apă	Umpleți rezervorul de apă
	Cafeaua este măcinată prea fin	Măcinați cafeaua la granulația corectă
	Cafeaua a fost tasată prea ferm	Goliți și apoi reumpleți filtrul. Utilizați o acțiune de tasare mai ușoară.
Cafeaua este eliminată prin jurul marginilor suportului pentru filtru	Suportul pentru filtru nu a fost rotit complet în poziția de blocare	Rotiți complet în poziția de blocare
	Depuneri de cafea pe marginile suportului pentru filtru	Îndepărtați excesul de cafea
	Prea multă cafea în suportul pentru filtru	Reumpleți filtrul cu mai puțină cafea
Laptele nu are consistență spumoasă sau nu curge din tubul de preparare a spumei	Unitatea nu mai produce aburi	Umpleți rezervorul de apă
	Laptele nu este suficient de rece	Răciți laptele la temperatura corectă. Pentru rezultate optime, răciți și rezervorul de lapte.
	Tubul de preparare a spumei este blocat	Urmați instrucțiunile de curățare a tubului de preparare a spumei
Cafeaua este preparată prea repede	Cafeaua este măcinată prea mare	Rășniți cafeaua mai fin
	Nu există suficientă cafea în suportul pentru filtru	Utilizați mai multă cafea
Cafeaua este prea slabă	Filtrul pentru o singură doză a fost utilizat pentru obținerea unei doze duble de espresso	Utilizați filtrul pentru doză dublă
	Cafeaua este măcinată prea mare	Rășniți cafeaua mai fin
Luminile butoanelor se aprind intermitent alternativ	Rezervorul de apă este gol	Umpleți rezervorul de apă
Cele trei lumini indicatoare ale butoanelor nu sunt aprinse	Rezervorul de lapte nu este fixat corect	Rezervorul de lapte se fixează prin presare, așadar va trebui să susțineți unitatea principală pentru a putea aplica suficientă forță atunci când îl împingeți la loc în poziție. Luminile butoanelor Cappuccino și Latte se vor aprinde numai dacă rezervorul de lapte este montat corect.

Vă rugăm să păstrați chitanța, prezența acesteia fiind solicitată în cazul oricăror solicitări de reparație acoperite de garanție.

Garanția acestui aparat este de 2 ani de la data achiziției, conform informațiilor din acest document.

În timpul perioadei de garanție, în cazul puțin probabil în care aparatul nu mai funcționează din cauza unei defecțiuni de design sau de fabricație, înapoiati-l magazinului de unde l-ați achiziționat, împreună cu bonul de casă și o copie a acestei garanții.

Drepturile și beneficiile oferite conform acestei garanții sunt suplimentare față de drepturile dvs. legale, care nu sunt afectate de această garanție. Jarden Consumer Solutions (Europe) Limited („JCS (Europe)”) își rezervă dreptul de a modifica acești termeni.

JCS (Europe) își asumă, pe perioada garanției, obligația de a repara sau de a înlocui gratuit aparatul sau orice componentă a aparatului care se dovedește a nu funcționa, în următoarele condiții:

- să anunțați imediat magazinul sau JCS (Europe) despre apariția problemei; și
- aparatul să nu fi fost modificat în niciun fel sau să nu fi fost supus deteriorărilor, întrebuințării greșite, abuzurilor, reparațiilor sau modificărilor efectuate de către alte persoane decât cele autorizate de JCS (Europe).

Defecțiunile care apar în urma utilizării neadecvate, deteriorării, abuzului, alimentării la tensiuni neadecvate, catastrofelor naturale, evenimentelor neprevăzute de JCS (Europe), reparației sau modificării de către o altă persoană decât cele autorizate de JCS (Europe) sau nerespectării instrucțiunilor de utilizare nu sunt acoperite de această garanție. În plus, uzura normală, incluzând, fără a se limita la, decolorările minore și zgârieturile nu sunt acoperite de această garanție.

Drepturile prevăzute în această garanție se vor aplica numai primului cumpărător și nu se extind în cazul utilizării comerciale sau comune.

Dacă aparatul dvs. are inclusă o garanție specifică țării de utilizare sau o garanție suplimentară, vă rugăm să consultați, pentru informații suplimentare, termenii și condițiile respectivei garanții și nu ale acesteia sau să contactați distribuitorul local autorizat.

Deșeurile provenite din produsele electrice nu trebuie eliminate împreună cu deșeurile menajere. Vă rugăm să le reciclați dacă aveți această posibilitate. Pentru informații suplimentare privind reciclarea și deșeurile provenite din echipamentele electrice și electronice, contactați-ne prin e-mail la adresa enquiriesEurope@jardencs.com.

Jarden Consumer Solutions (Europe) Limited

5400 Lakeside

Cheadle Royal Business Park

Cheadle

SK8 3GQ

UK

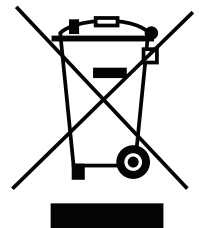

WAŻNE ZASADY BEZPIECZEŃSTWA. UWAGA PRZECZYTAJ I ZACHOWAJ NA PRZYSZŁOŚĆ.

Urządzenie to może być używane przez dzieci od 8. roku życia oraz osoby o ograniczonej sprawności fizycznej, czuciowej lub psychicznej lub osoby niemające doświadczenia ani wiedzy, pod warunkiem że korzystają z urządzenia pod nadzorem lub zostały poinstruowane odnośnie do bezpiecznego używania urządzenia oraz mają świadomość ryzyka związanego z jego użytkowaniem. Dzieci nie powinny bawić się urządzeniem. Dzieci nie powinny czyścić ani konserwować urządzenia, chyba że mają więcej niż 8 lat i są nadzorowane. Urządzenie oraz przewód należy przechowywać poza zasięgiem dzieci w wieku poniżej 8 lat.

Nigdy nie napełniaj urządzenia powyżej oznaczenia MAX.

W celu uniknięcia zagrożenia uszkodzony przewód zasilający może być wymieniony jedynie przez producenta, autoryzowany serwis lub wykwalifikowaną osobę.

- △ Nigdy nie zanurzaj żadnej części urządzenia, przewodu zasilającego lub wtyczki w wodzie ani w żadnej innej cieczy.
- △ Przed czyszczeniem oraz przez zakładaniem lub zdejmowaniem akcesoriów lub części urządzenie musi zostać wyłączone i odłączone od gniazda zasilania.
- △ Nie używaj urządzenia, które zostało upuszczone i posiada widoczne oznaki uszkodzenia lub przecieka.
- △ Nigdy nie używaj urządzenia niezgodnie z jego przeznaczeniem. Urządzenie jest przeznaczone wyłącznie do użycia w gospodarstwie domowym. Nie wolno go używać na zewnątrz.
- △ Przewód zasilający nie może zwisać nad krawędzią blatu ani dotykać gorących powierzchni; nie wolno go zapętląć, przycinać ani przyciskać.
- △ Tego urządzenia nie można umieszczać na żadnych potencjalnie gorących powierzchniach (takich jak kuchenki gazowe lub elektryczne) ani w ich pobliżu.
- △ Zawsze używaj urządzenia na stabilnej, bezpiecznej, suchej i poziomej powierzchni.
- △ Zawsze należy prawidłowo zamontować pojemnik i zamknąć pokrywę.
- △ **Nigdy** nie należy wyjmować uchwytu na filtr podczas parzenia kawy. **Zawsze** przed wyjęciem uchwytu na filtr należy sprawdzić, czy trzy kontrolki są włączone. Należy uważać przy wyjmowaniu uchwytu na filtr, ponieważ będzie on **gorący**. Należy zawsze chwytać za rączkę.
- △ Nie należy wyjmować pojemnika na wodę ani pojemnika na mleko dopóki urządzenie nie skończy parzenia i/lub ubijania piany.
- △ **UWAGA** Aby uniknąć poparzeń lub innych obrażeń ciała spowodowanych gorącą wodą i parą lub uszkodzenia urządzenia, nie należy wyjmować pojemnika na wodę, pojemnika na mleko lub uchwytu na filtr podczas parzenia kawy lub spieniania mleka. Przed wyjęciem wspomnianych powyżej części należy poczekać na zakończenie cyklu parzenia.

WYKAZ CZĘŚCI

- | | |
|---|---|
| 1. Głowica do zaparzania | 10. Podnośnik rurki do spieniania |
| 2. Rurka do spieniania mleka | 11. Pojemnik na mleko |
| 3. Taca do regulacji wysokości | 12. Włącznik/wyłącznik (na boku urządzenia) |
| 4. Tacka ociekowa i pokrywa | 13. Filtr na jedną porcję |
| 5. Pojemnik na wodę (z tyłu urządzenia) | 14. Filtr na dwie porcje |
| 6. Przycisk do espresso | 15. Filtr do kapsulek |
| 7. Przycisk do cappuccino | 16. Blokada filtra |
| 8. Przycisk do latte | 17. Uchwyt na filtr |
| 9. Pokrętko do spieniania | 18. Miarka/ubijak |

WAŻNE PIERWSZE KROKI

Przed użyciem ekspresu Breville Prima Latte należy go najpierw umyć, a następnie napelnić go, wykonując poniższe czynności.

1. Usunąć opakowania, naklejki i etykiety.
2. Wyjąć pojemnik na wodę, a następnie usunąć z dna pojemnika czerwoną zaślepkę transportową. Wyrzucić zaślepkę. (rys. A).
3. Umyć pojemnik na wodę, pojemnik na mleko, uchwyt na filtr, filtry i miarkę ciepłą wodą z płynem. Dokładnie wypłukać.
4. Napelnić pojemnik na wodę zimną wodą z kranu. (rys. B) Nie przekraczać oznaczenia MAX. Zamontować pojemnik.
5. Napelnić pojemnik na mleko wodą z kranu. (rys. C) Nie przekraczać oznaczenia MAX. Zamontować pojemnik. Pojemnik na mleko ciężko się zakłada i trzeba przytrzymać urządzenie główne, aby z odpowiednią siłą popchnąć pojemnik na właściwe miejsce. Kontrolki **Cappuccino** i **Latte zaświecą się dopiero wtedy**, gdy pojemnik na mleko będzie właściwie zamontowany.
6. Włożyć wybrany filtr do uchwytu na filtr, a następnie założyć i zablokować uchwyt do głowicy do zaparzania. Więcej informacji znajduje się w rozdziale „Używanie uchwytu na filtr”. Ustawić dużą filiżankę (około 250–300 ml) pod uchwytem na filtr. (rys. D).
7. Podłączyć ekspres Breville Prima Latte do gniazdka i włączyć urządzenie przyciskiem włączania (I).
8. Trzy kontrolki będą powoli migać podczas rozgrzewania się urządzenia. Gdy kontrolki przestaną migać i będą się świecić światłem stałym, nacisnąć i przytrzymać przez 3 sekundy przycisk **Espresso**. Woda spłynie do filiżanki. Poczekać aż woda przestanie spływać (zaświecą się trzy przyciski).
9. Opróżnić filiżankę i ponownie ją umieścić pod uchwytem filtra. Umieścić rurkę do spieniania mleka nad filiżanką za pomocą podnośnika rurki do spieniania. (rys. E) Nacisnąć i przytrzymać przycisk Cappuccino przez 3 sekundy. Poczekać aż para i woda przestaną spływać z rurki do spieniania (zaświecą się trzy przyciski). Teraz można już używać ekspresu Breville Prima Latte. Aby przygotować cappuccino lub latte lub spienić mleko za pomocą rurki do spieniania, należy nalać mleka do pojemnika na mleko.

Tryb uśpienia

Jeśli urządzenie nie będzie używane przez 15 minut, włączy się tryb uśpienia i zgasną trzy kontrolki. Aby je ponownie włączyć, należy nacisnąć dowolny przycisk.

WYBÓR FILIŻANKI I KAWY

Wyboru filiżanki należy dokonać zgodnie z poniższą tabelą:

Napój	Rozmiar	Ikona	Rozmiar filiżanki
Espresso	Pojedyncze		40 ml
	Podwójne		80 ml
Cappuccino	Pojedyncze		180 ml
	Podwójne		300 ml
Latte	Pojedyncze		350 ml
	Podwójne		450 ml

Aby użyć mniejszej filiżanki, np. typu demitasse, należy dostosować wysokość tacy do regulacji wysokości (rys. F) i umieścić tam filiżankę.

KAWA

Kawa powinna być świeżo zmielona i ciemnopalona — idealna do espresso jest kawa palona w stylu francuskim lub włoskim. Wcześniej zmielona kawa zachowa świeżość przez 7–8 dni, jeśli będzie przechowywana w szczelnym pojemniku, w chłodnym i ciemnym miejscu. Ziarna kawy zachowują świeżość przez około 4 tygodnie, pod warunkiem, że będą przechowywane w opisany powyżej sposób. Nigdy nie należy przechowywać w lodówce ani zamrażać ziaren kawy ani kawy zmielonej.

Prawidłowe zmielenie kawy wymaga praktyki i jest konieczne do przyrządzenia dobrego espresso. Najlepsze rezultaty osiąga się, używając młynka o najwyższej jakości.

- Prawidłowo zmielona kawa wygląda jak sól stołowa.
- Zbyt drobno zmielona i woda nie będzie prawidłowo przepływać przez kawę. Należy unikać mielenia kawy na proszek o konsystencji mąki.
- Zbyt grubo zmielona i woda będzie zbyt szybko przepływać, w wyniku czego uzyskamy kawę o słabym smaku i kolorze.

TURN ON YOUR CREATIVITY™

Zespół firmy Breville® zaprasza Cię do świata potraw i napojów, gdzie możesz puścić wodze swojej fantazji. Nie musisz udawać się daleko: aby odkryć naszą BEZPŁATNĄ witrynę internetową ze wspaniałymi, pobudzającymi wyobraźnię pomysłami i przepisami, wystarczy sięgnąć po komputer, tablet lub smartfon.

Dołącz do nas:

www.turnonyourcreativity.com

Turn  your creativity®

NAPEŁNIANIE POJEMNIKÓW

Pojemnik na wodę: Napełnij pojemnik na wodę zimną wodą z kranu. Można to zrobić za pomocą dzbanka lub można wyjąć pojemnik na wodę i napełnić go pod kranem. Nigdy nie należy go napełniać powyżej oznaczenia MAX. Po napełnieniu zamknij pokrywę i odłóż pojemnik na miejsce.

Pojemnik na mleko: Aby zrobić cappuccino lub latte trzeba napełnić pojemnik na mleko. Wyjmij pojemnik z urządzenia. (rys. G) Pojemnik jest dopasowany rozmiarem i czasem trzeba użyć siły, aby go wyjąć. Wlej mleko do pojemnika, nie przekraczając oznaczenia MAX. Najlepiej wlać tylko tyle mleka, ile zostanie zużyte. Najlepszą piankę uzyskuje się stosując mleko schłodzone.

Odłóż pojemnik na miejsce, mocno wciskając. Pojemnik na mleko ciężko się zakłada i trzeba przytrzymać urządzenie główne, aby z odpowiednią siłą popchnąć pojemnik na właściwe miejsce. Kontrolki **Cappuccino** i **Latte zaświecą się dopiero wtedy**, gdy pojemnik na mleko będzie właściwie zamontowany.

Możesz przechowywać niewykorzystane mleko bezpośrednio w pojemniku, wyjmując go i umieszczając go w lodówce. Można również wylać niewykorzystane mleko i umyć pojemnik po użyciu.

UŻYWANIE UCHWYTU DO FILTRA

Wybór i zakładanie filtra

Ekspres Breville® PrimaLatte™ wyposażony jest w trzy filtry: **na jedną porcję**, **na podwójną porcję** oraz **kapsułki**. Filtr na podwójną porcję może służyć do zrobienia jednej podwójnej porcji lub dwóch pojedynczych porcji. W filtrze do kapsulek można używać wyłącznie kapsulek 45 mm.

Umieść filtr, dopasowując wypustkę na brzegu filtra do wgłębienia w uchwycie filtra. (rys. H) Przekręć filtr delikatnie w lewą lub w prawą stronę, aby nie wypadł. (rys. I)

Aby wyjąć filtr, przekręć go tak, aby wypustka weszła we wgłębienie i wyjmij filtr.

Napełnianie uchwytu na filtr

Sprawdź, czy filtr i uchwyt na filtr są całkiem suche. Napełnij filtr świeżo zmieloną kawą za pomocą miarki. (rys. J) Użyj jednej miarki na jedną porcję lub dwóch miarek na podwójną porcję. Użyj płaskiego końca miarki do mocnego ubicia (ugniecenia) i wyrównania kawy. (rys. K) Prawidłowo ubita kawa powinna znajdować się ok. 3 mm poniżej krawędzi filtra. (rys. L)

Usuń nadmiar kawy z brzegu uchwytu na filtr, żeby przylegał on szczelnie do głowicy do zaparzania.

Kapsułki należy wkładać do uchwytu na filtr do kapsulek. Jeśli kapsułka ma wypustki, zegnij je do środka filtra, żeby nie wystawały.

Zakładanie/wyjmowanie uchwytu na filtr

Umieść filtr pod głowicą do zaparzania, dopasowując uchwyt do symbolu odblokowania (☐). (rys. M)

Przesuń uchwyt w prawą stronę do oporu, wyrównując go z symbolem blokady (🔒). Aby wyjąć uchwyt do filtra, przesuń go w lewo, aż do zrównania uchwytu z symbolem odblokowania (🔓).

Opróżnianie uchwytu na filtr

⚠ **Uwaga: Uchwyt na filtr będzie GORĄCY. Zachowaj ostrożność!**

Aby wyjąć fusy z uchwytu na filtr, umieść blokadę filtra nad jego krawędzią i przytrzymaj ją za pomocą kciuka. (rys. N) Dzięki temu filtr pozostanie na miejscu i będzie można odwrócić i opróżnić z fusów uchwyt na filtr.

ROBIENIE ESPRESSO

1. Załóż filtr do uchwytu na filtr (pojedyncza porcja, podwójna porcja lub kapsułka).
2. Dodaj zmieloną kawę i ubij ją lub umieść kapsułkę w uchwycie na kapsułki.
3. Umieść uchwyt na filtr w głowicy do zaparzenia.
4. Ustaw odpowiednią filiżankę pod głowicą do zaparzenia. W razie potrzeby użyj tacy do regulacji wysokości.
5. Naciśnij przycisk **Espresso**. Jeśli chcesz zrobić jedną porcję, naciśnij przycisk raz. Zaświeci się symbol małej filiżanki (☕). Naciśnij przycisk dwa razy, jeśli chcesz zrobić dwie porcje. Zaświeci się symbol dużej filiżanki (☕). Gdy espresso będzie gotowe i zakończy się cykl parzenia, zaświecą się trzy przyciski.
6. W każdej chwili można zakończyć zaparzenie, naciskając dowolny przycisk.



ROBIENIE CAPPUCCINO

Cappuccino robi się z około $\frac{1}{3}$ Espresso, $\frac{1}{3}$ mleka podgrzanego parą i $\frac{1}{3}$ mleka spienionego.

1. Umieść filtr w uchwycie na filtr. Jeśli chcesz zrobić duże cappuccino, załóż filtr do podwójnej porcji, jeśli nie, użyj filtra do jednej porcji lub filtra do kapsulek.
2. Dodaj zmieloną kawę i ubij ją lub umieść kapsułkę w uchwycie na kapsułki.
3. Umieść uchwyt na filtr w głowicy do zaparzenia.
4. Ustaw odpowiednią filiżankę pod głowicą do zaparzenia.
5. Wlej mleko do pojemnika na mleko, a następnie umieść rurkę do spieniania nad filiżanką za pomocą podnośnika. Ustaw odpowiednią ilość piany za pomocą pokrętki do spieniania. Aby uzyskać więcej piany, przekręć pokrętkę w stronę + (plusa). Aby uzyskać mniej piany, przekręć pokrętkę w stronę - (minusa). Uwaga! Istnieje możliwość zmiany ustawień podczas zaparzenia kawy.
6. Naciśnij przycisk **Cappuccino**. Naciśnij przycisk raz, jeśli chcesz zrobić małe cappuccino. Zaświeci się symbol małej filiżanki (☕). Naciśnij przycisk dwa razy, jeśli chcesz zrobić duże cappuccino. Zaświeci się symbol dużej filiżanki (☕). Gdy cappuccino będzie gotowe i zakończy się cykl parzenia, zaświecą się trzy przyciski.
7. W każdej chwili można zakończyć zaparzenie, naciskając dowolny przycisk.

ROBIENIE LATTE

Latte robi się z około ¼ espresso i ¾ mleka podgrzanego parą.

1. Umieść filtr w uchwycie na filtr. Jeśli chcesz zrobić duże latte, załóż filtr do podwójnej porcji, jeśli nie, użyj filtra do jednej porcji lub filtra do kapsulek.
2. Dodaj zmieloną kawę i ubij ją lub umieść kapsułkę w uchwycie na kapsułki.
3. Umieść uchwyt na filtr w głowicy do zaparzania.
4. Ustaw odpowiednią filiżankę pod głowicą do zaparzania.
5. Wlej mleko do pojemnika na mleko, a następnie umieść rurkę do spieniania nad filiżanką za pomocą podnośnika. Ustaw odpowiednią ilość piany za pomocą pokrętki do spieniania.
6. Naciśnij przycisk **Latte**. Naciśnij przycisk raz, jeśli chcesz zrobić małe latte. Zaświeci się symbol małej filiżanki (). Naciśnij przycisk dwa razy, jeśli chcesz zrobić duże latte. Zaświeci się symbol dużej filiżanki (). Gdy latte będzie gotowe i zakończy się cykl parzenia, zaświecą się trzy przyciski.
7. W każdej chwili można zakończyć zaparzanie, naciskając dowolny przycisk.

ROBIENIE WŁASNYCH NAPOJÓW

Za pomocą niestandardowych funkcji parzenia ekspresu Breville® PrimaLatte™ można przyrządzać napoje według własnych przepisów. Można zrobić do 230 ml espresso i dodać wybraną ilość spienionego mleka.

1. Wybierz filtr i kawę zgodnie z instrukcją do espresso lub cappuccino. Jeśli chcesz zrobić duże espresso, użyj filtra do podwójnej porcji. W przeciwnym razie smak będzie słaby. Umieść uchwyt na filtr w głowicy do zaparzania.
2. Ustaw odpowiednią filiżankę pod głowicą do zaparzania.
3. Naciśnij i przytrzymaj przycisk **Espresso** przez 3 sekundy. Rozpocznie się parzenie. Gdy uzyskasz żądaną ilość espresso, ponownie naciśnij przycisk **Espresso**, aby przerwać parzenie. Ze względów bezpieczeństwa parzenie zakończy się automatycznie po zaparzeniu około 230 ml kawy.

SPIENIONE MLEKO

Jeśli chcesz dodać więcej spienionego mleka lub spienić mleko do innych napojów, umieść rurkę do spieniania nad filiżanką i ustaw pokrętko do spieniania. Następnie naciśnij i przytrzymaj przycisk **Cappuccino** przez 3 sekundy. Spienione mleko zostanie nalane do filiżanki. Gdy uzyskasz wystarczającą ilość spienionego mleka, ponownie naciśnij przycisk **Cappuccino**, aby zatrzymać urządzenie. Po każdym użyciu rurki do spieniania należy ją umyć. Więcej informacji na ten temat znajduje się w rozdziale „Czyszczenie pojemnika na mleko/rurki do spieniania”.

CZYSZCZENIE

Aby uzyskać maksymalną wydajność, czyść ekspres Breville® PrimaLatte™ po każdym użyciu.

Czyszczenie podstawowe

- Wyłącz urządzenie i odłącz je od zasilania.
- Przetrzyj obudowę miękką, wilgotną szmatką. Nie używaj ściernych środków czyszczących ani myjek. Wyjmij, opróżnij i wypłucz tacę ociekową i tacę do regulacji wysokości.
- Wyjmij uchwyt na filtr. Wyrzuć fusy lub kapsułkę i wyjmij filtr z uchwytu. Umyj obydwie części w ciepłej wodzie z płynem i obficie splucz. **Nie należy myć filtrów ani uchwytu na filtr w zmywarce.**
- Przetrzyj głowicę do zaparzania wilgotną szmatką lub ręcznikiem papierowym.
- Zamocuj z powrotem uchwyt na filtr (bez wkładania tam filtra), podłącz urządzenie do zasilania i włącz je. Postaw dużą filiżankę pod głowicą do zaparzania. Gdy światełka przestaną migać naciśnij przycisk **Espresso**. Poczekaj aż zakończy się cykl zaparzania.

Czyszczenie pojemnika na mleko/rurki do spieniania

Gdy używane jest mleko, ważne jest, aby zbiornik regularnie czyścić spienienia mleka i rurkę do higieny.

- Postaw dużą pustą filiżankę pod głowicą do zaparzania i ustaw nad nią rurkę do spieniania.
- Przekręć pokrętkę do spieniania zgodnie z ruchami wskazówek zegara na pozycję ()
- Aby uruchomić program czyszczenia pojemnika na mleko, naciśnij i przytrzymaj przycisk **Latte** przez 3 sekundy. Poczekaj aż skończy się czyszczenie, a następnie wyjmij pojemnik na mleko z ekspresu i zdejmij z niego pokrywę.
- Wylej resztki mleka, a następnie umyj pojemnik i pokrywę ciepłą wodą z płynem. Dokładnie wypłucz. **Nie należy myć pojemnika na mleko ani pokrywy/rurki do spieniania w zmywarce.**

Czyszczenie pojemnika na wodę

Wyjmij pojemnik na wodę i wylej resztki wody. Umyj pojemnik na wodę w ciepłej wodzie z płynem i obficie splucz. **Nie należy myć pojemnika na wodę w zmywarce.**

PRZECHOWYWANIE

Opróżnij, a następnie oczyść urządzenie zgodnie ze wskazówkami z rozdziału dotyczącego czyszczenia. Nie przechowuj urządzenia z uchwytem do filtra przymocowanym do głowicy do zaparzania, ponieważ może to doprowadzić do uszkodzenia uszczeltek.

Ekspres Breville® PrimaLatte™ należy odkamieniać co około 2–3 miesiące (w zależności od twardości wody i częstotliwości użytkowania). Do objawów wskazujących na konieczność przeprowadzenia odkamieniania należą: wydłużenie czasu zaparzania, słabszy przepływ wody, białe ślady na głowicy do zaparzania lub jej przeciekanie oraz nadmierne parowanie.

Zaleca się używanie firmowego środka do odkamieniania ekspresów do kawy i czajników plastikowych. Postępuj zgodnie z instrukcjami producenta.

1. Załóż filtr, a następnie umieść uchwyt do filtra w urządzeniu. Postaw dużą filiżankę pod głowicą do zaparzania.
2. Oczyszczyć urządzenie za pomocą środka odkamieniającego, naciskając dwa razy przycisk **Espresso**. W razie konieczności czynność należy powtórzyć.
3. Oplucz i opróżnij pojemnik na mleko, a następnie załóż go z powrotem. Przekręć pokrętko do spieniania zgodnie z ruchami wskazówek zegara na pozycję (☺). Postaw dużą filiżankę pod głowicą do zaparzania i ustaw nad nią rurkę do spieniania. Aby uruchomić program czyszczenia, naciśnij i przytrzymaj przycisk **Latte** przez 3 sekundy. Poczekać aż skończy się czyszczenie.
4. Ponownie umieść środek odkamieniający w pojemniku na wodę wypełnionym zimną wodą z kranu. Powtarzaj krok 2 i 3 do skutku, tak aby usunąć wszelkie pozostałości środka odkamieniającego.

Problem	Możliwa przyczyna	Rozwiązanie
Kawa nie wypływa.	Urządzenie nie jest włączone.	Włącz urządzenie.
	Nie ma wody w pojemniku.	Napełnij pojemnik na wodę.
	Kawa jest zbyt drobno zmielona.	Ponownie zmiel kawę, tak aby miała właściwą konsystencję.
	Kawa jest zbyt mocno ubita.	Opróżnij filtr i ponownie go napełnij. Słabiej ubij kawę.
Kawa wypływa po bokach uchwytu na filtr.	Uchwyt na filtr nie został przekręcony do oporu na zablokowaną pozycję.	Przekręć do oporu na pozycję zablokowaną.
	Na krawędziach filtra znajduje się kawa.	Zetrzyj nadmiar kawy.
	Zbyt dużo kawy w uchwycie na filtr.	Ponownie napełnij mniejszą ilością kawy.
Mleko nie jest spienione lub nie wypływa z rurki do spieniania.	Brak pary w urządzeniu.	Napełnij pojemnik na wodę.
	Mleko nie jest wystarczająco schłodzone.	Schłodź mleko. Aby osiągnąć lepsze rezultaty, schłodź również pojemnik na mleko.
	Rurka do spieniania jest zablokowana.	Wyczyść rurkę do spieniania zgodnie z instrukcją.
Kawa wypływa za szybko.	Kawa jest zbyt grubo zmielona.	Zmiel drobniej kawę.
	Niewystarczająca ilość kawy w uchwycie na filtr.	Dodaj więcej kawy.
Kawa jest za słaba.	Użyto filtra do pojedynczej porcji do zrobienia podwójnego espresso.	Użyj filtra do podwójnej porcji.
	Kawa jest zbyt grubo zmielona.	Zmiel drobniej kawę.
Kontrolki migają naprzemiennie.	Pojemnik na wodę jest pusty.	Napełnij pojemnik na wodę.
Trzy kontrolki nie świecą się.	Pojemnik na mleko nie jest poprawnie zamontowany.	Pojemnik na mleko ciężko się zakłada i trzeba przytrzymać urządzenie główne, aby z odpowiednią siłą popchnąć pojemnik na właściwe miejsce. Kontrolki Cappuccino i Latte zaświecą się dopiero wtedy , gdy pojemnik na mleko będzie właściwie zamontowany.

Zachowaj dowód zakupu, ponieważ będzie on wymagany w przypadku jakichkolwiek roszczeń z tytułu niniejszej gwarancji.

Urządzenie jest objęte 2-letnią gwarancją obowiązującą od dnia dokonania zakupu, zgodnie z opisem w niniejszym dokumencie.

Jeśli podczas trwania gwarancji okaże się, co jest mało prawdopodobne, że urządzenie nie działa z powodu wad projektowych lub produkcyjnych, należy je przynieść do miejsca dokonania zakupu wraz z dowodem zakupu oraz egzemplarzem niniejszej gwarancji.

Prawa i korzyści wynikające z niniejszej gwarancji stanowią dodatek do praw ustawowych, których niniejsza gwarancja nie narusza. Prawo do zmiany warunków gwarancji ma wyłącznie Jarden Consumer Solutions (Europe) Limited („JCS (Europe)”).

JCS (Europe) zobowiązuje się do bezpłatnej naprawy lub wymiany urządzenia lub jego nie działającej części w okresie objętym gwarancją, pod warunkiem że:

- klient niezwłocznie poinformuje o problemie sklep, w którym dokonał zakupu lub JCS (Europe)
- urządzenie nie zostało w żaden sposób zmienione, uszkodzone, użytkowane w niewłaściwy sposób, ani nie było naprawiane lub zmieniane przez osobę nieupoważnioną przez JCS (Europe).

Gwarancją nie są objęte usterki wynikające z nieprawidłowego użytkowania, uszkodzenia, używania nieprawidłowego napięcia, zdarzeń losowych, zdarzeń niezależnych od JCS (Europe), naprawy lub wymiany przez osobę nieupoważnioną przez JCS (Europe) lub z powodu niestosowania się do instrukcji obsługi.

Ponadto gwarancja nie obejmuje naturalnego zużycia eksploatacyjnego, w tym m.in. drobnych przebarwień i zarysowań.

W ramach niniejszej gwarancji prawa przysługują wyłącznie nabywcy urządzenia i nie rozciągają się na użytkowanie komercyjne lub wspólne.

Jeśli urządzenie objęte jest gwarancją lub rękojmią obowiązującą w danym kraju, należy uznać, że zawarte w nich warunki są nadrzędne w stosunku do niniejszej gwarancji lub skontaktować się z lokalnym autoryzowanym sprzedawcą, aby uzyskać więcej informacji.

Nie należy wyrzucać zużytych artykułów elektrycznych razem z odpadami domowymi. Należy je, w miarę możliwości, poddać recyklingowi. W celu uzyskania szczegółowych informacji na temat recyklingu lub dyrektywy WEEE, skontaktuj się z nami pod adresem enquiriesEurope@jardencs.com.

Jarden Consumer Solutions (Europe) Limited
5400 Lakeside
Cheadle Royal Business Park
Cheadle
SK8 3GQ
UK

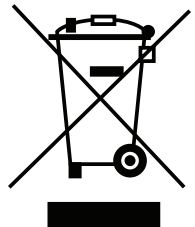

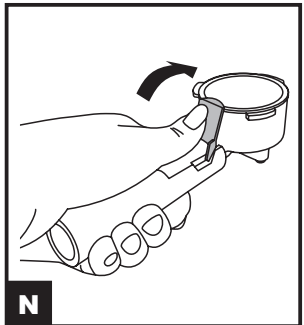
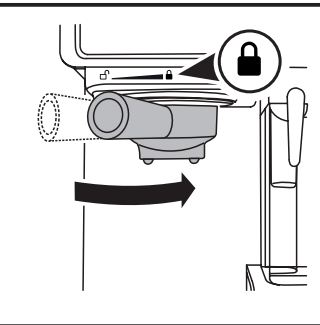
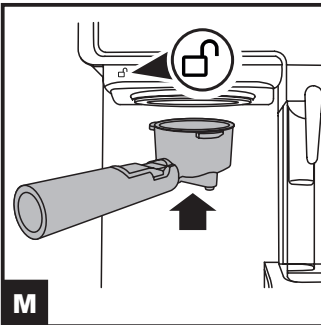
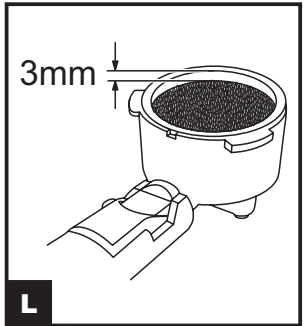
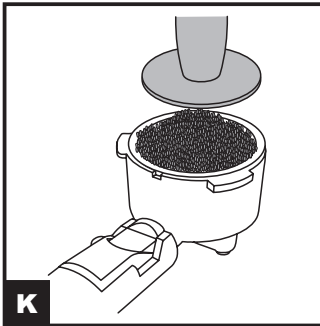
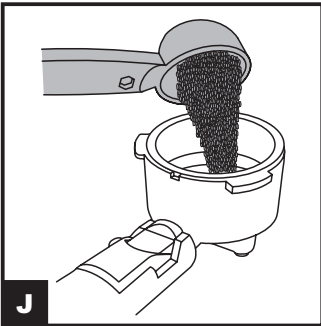
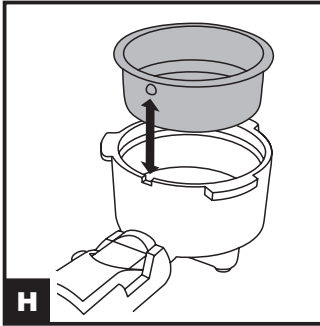
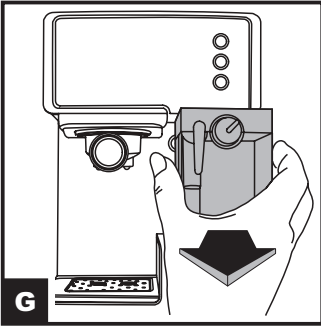
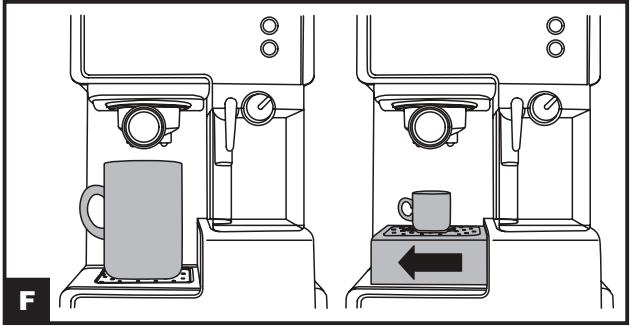
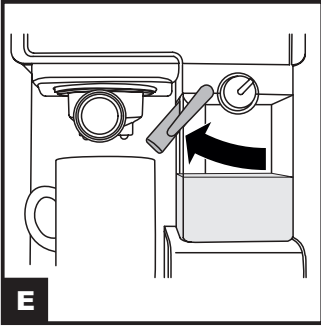



UK: Jarden Consumer Solutions (Europe) Limited
Cheadle Royal Business Park, Cheadle, SK8 3GQ, United Kingdom
e-mail: enquiriesEurope@jardencs.com
Telephone: 0161 621 6900

France: Jarden Consumer Solutions (Europe) Limited
420 Rue D'Estienne D'Orves
92700 Colombes, France

España: Oster Electrodomesticos Iberica, S.L.
C/ Basauri 17
Edificio Valreality - B
Planta Baja Derecha
28023 - La Florida (Aravaca)
Madrid, España

For Customer Service details, please see the website.
Pour le service consommateurs, veuillez consultez le site web.
Para más información de servicio, por favor visite nuestra página web.

www.breville.eu

© 2015 Jarden Consumer Solutions (Europe) Limited

All rights reserved. Imported and distributed by Jarden Consumer Solutions (Europe) Limited, Cheadle Royal Business Park, Cheadle, SK8 3GQ, United Kingdom.

The product you buy may differ slightly from the one shown on this carton due to continuing product development.

Two (2) Year Limited Guarantee—see inside for details.

Jarden Consumer Solutions (Europe) Limited is a subsidiary of Jarden Corporation (NYSE: JAH).

Tous droits réservés. Distribué par Jarden Consumer Solutions (Europe) Limited, Cheadle Royal Business Park, Cheadle, SK8 3GQ, Royaume-Uni.

Le produit que vous achetez peut varier légèrement de celui qui est illustré sur la boîte en raison du développement continu de ce produit.

Garantie limitée de deux (2) ans—voir détails à l'intérieur.

Jarden Consumer Solutions (Europe) Limited est une filiale de Jarden Corporation (NYSE: JAH).

Todos los derechos reservados. Distribuido por Jarden Consumer Solutions (Europe) Limited, Cheadle Royal Business Park, Cheadle, SK8 3GQ, Reino Unido.

El producto adquirido puede diferir ligeramente del que se muestra en esta caja debido al desarrollo continuo de los productos.

Garantía limitada de dos (2) años (más información en el interior).

Jarden Consumer Solutions (Europe) Limited es una filial de Jarden Corporation (NYSE: JAH).

Made in PRC Fabriqué en Chine Fabricado en China