



Elektronik Geçiř Sistemleri

Sistem Çözüm Katalogu

İçerik

Elektronik Geçiş & Veri Sistemleri

- 05 Evolo Smart
- 09 Matrix One
- 11 Matrix Pro
- 17 M Serisi Dijital Kapı Kilidi

19 V364, Programlanabilir Anahtarlı Mekatronik Geçiş Kontrol Sistemi

21 Entegrasyon Markalar

Kapı Donanımları

- 23 Kapı Kapatıcılar

Mimari Aksesuarlar

- 25 SVP Kilitler
- 27 Manyetik Kilitler
- 29 Elektrikli Kilit Karşılıkları

Otomatik Kanat Açma Mekanizmaları

- 31 Porteo
- 33 ED 100 & ED 250

35 Sistem Aksesuarları

37 Kapı Senaryoları

39 Danışmanlık Hizmetleri

Evolo Smart

Nasıl çalışır:

Ücretsiz evolo akıllı telefon uygulaması veya programlama kartı ile kim olduğunuzu tanımlayarak belirli bir süre veya devamlı geçişlere izin verebilir. Uygulamayı kullanarak geçiş izinlerini iptal edebilir, geçiş yapılacak kapıları değiştirebilir, kapının durumu gibi bilgileri alabilirsiniz.

Ve en önemlisi bütün bunları yapmak için bir internet bağlantısına ihtiyacınız yok, Evolo Smart çevrimdışı çalışır.

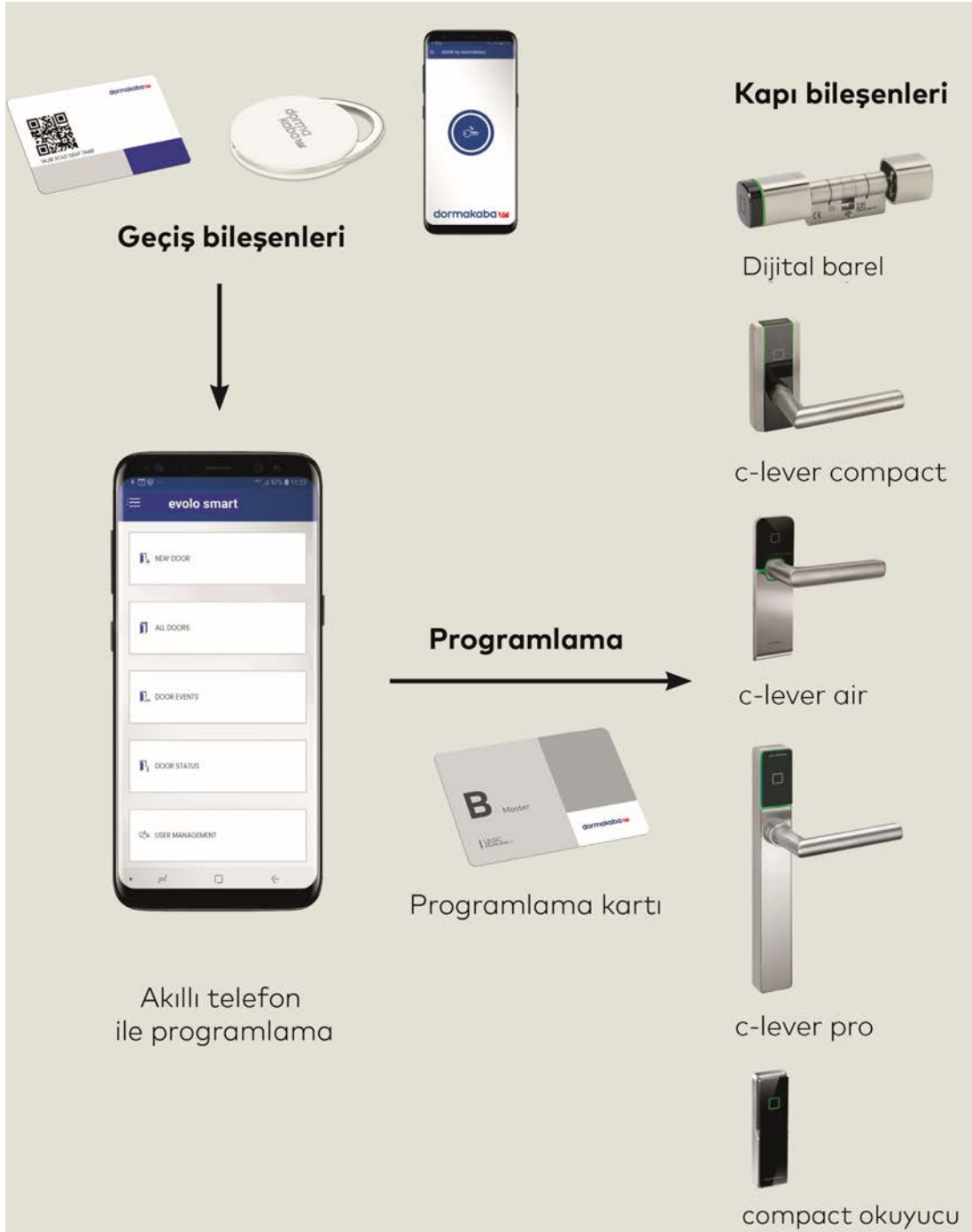



Uygulama ve faydaları

- Küçük işletmeler için doğru tercih
- Basit ve hızlı kurulum
- Yeni çalışanlar için hızlı programlama
- Kayıp kartların kolay silinmesi
- Kolaylıkla zamana ayarlı erişim sınırlaması
- Gelişmiş teknolojisi sayesinde güvenli geçiş donanımları
- Kare kod ile geçiş kartının kolaylıkla taranarak aktif hale getirilmesi
- Master B programlama kartı ile basit cihaz aktivasyonu
- Büyük ölçekli sistemlere kolay geçiş

Donanımlar



Damla Kart

Hafif ve küçük yapısı sayesinde kolay taşınabilir yapı



Akıllı Kart

Geçiş kontrol için kullanılabilen Mifare ve Legic kartlar



Akıllı Telefon ile Geçiş

Bluetooth ve NFC teknolojileri sayesinde hızlı, akıllı ve konforlu geçiş



Dijital barel

Hali hazırda kullanılan mekanik barel yerine kullanabilen elektronik kart okuyucu. Şık tasarım kolay kurulum.



c-lever pro

İç ve dış mekanda kullanılabilen mekanik kollu kart okuyucu. Kullanıcı dostu çözüm, yüksek güvenlik sınıfı.



c-lever compact

Ofis için ve cam kapılar için kullanılabilen mekanik kollu kart okuyucu. Göz kamaştırıcı etkileşimli ve şık tasarım.

Evolo Ürün Portföyü

Kabin Kilidi 21 10

- Elektronik dolap kilidi
- İsteğe bağlı olarak bağımsız veya çevrimiçi erişim sistemlerine entegre edilebilir
- İnce ve zarif tasarım
- Birçok pratik özellik (ör. "serbest seçim" dolap, alarm fonksiyonu)
- 5 yıla kadar uzun ömürlü pil kullanımı
- Sağlam yapı – hırsızlığa karşı yüksek direnç
- Ahşap, plastik, metal veya camdan yapılmış dolaplar için uygundur
- Uygulamalar;
 - dolaplar veya malzeme saklama dolapları,
 - emanet kasası/posta kutuları,
 - ofis mobilyaları,
 - ilaç dolapları veya hasta dolapları

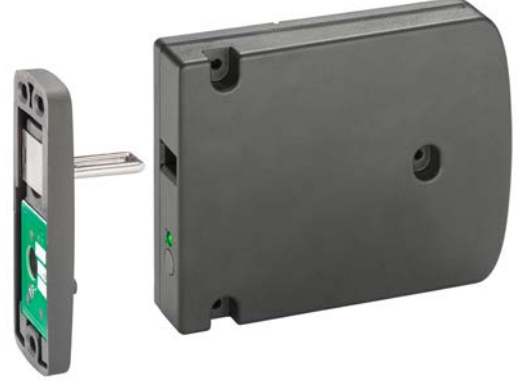

c-lever compact

- Akıllı ve esnek elektronik çözüm
- Cam kapılar ve ofis kapılarında iç mekan kullanımı için uygundur.
- Silindirden bağımsız tasarım
- Ödüllü tasarım: German Design Award Special 2017
- Hızlı ve kolay kurulum
- Seçenekler
 - Kablosuz ve/veya mobil erişim
- Acil durum açılımı



c-lever pro

- Yüksek güvenlik ve yoğun kullanım talepleri olan kapılar için ideal
- Tüm yaygın gömme kilitler için uygundur
- Seçenekler
 - Kablosuz ve/veya mobil erişim
- Buton bağlantısı
- Acil durum açılımı
- Yüksek hırsızlık koruması
- Yüksek IP sınıflandırması
- TouchGO özelliği



c-lever air

- En ince dizayna sahip elektronik kapı bileşeni
- Yüksek kaliteli ve tasarım ödüllü dizayn
- Modern ofisler, müzeler ve galeriler gibi tasarım odaklı mimari yapılar için uygun kullanım
- Dar ve geniş yapı
- Hızlı ve kolay kurulum
- Seçenekler
 - Kablosuz ve/veya mobil erişim



Dijital barel

- Modüler yapı
- Ödüllü tasarım
- Farklı varyantlar ve renkler
- Renovasyon projelerinde kullanım kolaylığı
- Güvenlik ve işlevsellik
- Elektronik bileşenler korumalı silindirin içerisinde muhafaza edilmiştir.
- Yangın kapıları için uygunluk
- Optik ve akustik erişim sinyali
- Seçenekler
 - Kablosuz ve/veya mobil erişim
 - İyileştirilmiş koruma (VdS BZ+)



MATRIX ONE

Küçük ve orta ölçekli işletmeler için kullanıma hazır 'Paket Erişim Çözümü'

MATRIX ONE; kolay kurulumu, tarayıcı tabanlı yönetimi ve kullanıcı dostu arayüzü ile öne çıkmaktadır. Yüksek güvenlik standartları çerçevesinde çevrimdışı (offline), çevrimiçi (online), kablosuz (wireless), kart üzerinde yetkilendirme (AoC)ve mobil erişim (mobile access) çalışma prensipleri ile tek bir geçiş kontrolünden yüzlerce geçiş kontrolüne kadar gelişmiş çözümler sunabilmektedir.

Kayıtlı tüm bilgiler EU DSGVO/GDPR genel veri koruma yönetmeliğine uyumludur.

MATRIX ONE'ı kolayca genişletebilir ve sonraki opsiyonlara yükseltebilirsiniz. MATRIX ONE, temel geçiş kontrol ihtiyaçlarınızı karşılamak için üç farklı opsiyon (Small, Expert, Option) sunar.

Opsiyonlar:

- MATRIX ONE Small
- MATRIX ONE Expert
- MATRIX ONE Option

MATRIX ONE - EXPERT

- 4.000.001 kişi ve maksimum 100 kablolu okuyucu (evolo bileşenleri ile sınırsız okuyucu desteği)
- Kişilere veya kişi gruplarına atanan basit kilitleme planları ve/veya sabit erişim profilleri ile erişim yetkilerinin verimli bir şekilde yönetilmesini sağlar.
- Çalışma prensipleri: Çevrimdışı, çevrimiçi, kablosuz, kart üzerinde yetkilendirme, mobil erişim
- Asansör kontrolü, plaka okuma kamerası, uzak mesafe okuyucu, kabin kilidi entegrasyonu
- Güvenlik kontrolü, katılım listesi, sessiz alarm
- EU DSGVO/GDPR genel veri koruma yönetmeliği uyumlu
- SQL veritabanı

MATRIX ONE - OPTION

- 4.000.001 kişi ve maksimum 100 kablolu okuyucu (evolo bileşenleri ile sınırsız okuyucu desteği)
- Kişilere veya kişi gruplarına atanan basit kilitleme planları ve/veya sabit erişim profilleri ile erişim yetkilerinin verimli bir şekilde yönetilmesini sağlar.
- Çalışma prensipleri: Çevrimdışı, çevrimiçi, kablosuz, kart üzerinde yetkilendirme, mobil erişim
- Asansör kontrolü, plaka okuma kamerası, uzak mesafe okuyucu, kabin kilidi entegrasyonu
- Güvenlik kontrolü, katılım listesi, sessiz alarm
- EU DSGVO/GDPR genel veri koruma yönetmeliği uyumlu
- SQL veritabanı
- Genişletilmiş geçiş fonksiyonları : Antipassback
- Ziyaretçi Yönetimi : Ziyaretçilerin kaydı ve yönetimi, çalışan self servisinde ön kayıt işlevi, QR kod gönderilmesi
- Kapı izleme ve alarm : Kontrol ve izleme için input yönetimi, kapı açık&kapalı bilgisinin tanımlanması, olumsuz durumlar için alarm oluşturulması
- Alarm izleme ve CCTV : Grafik izleme ve yönetim ekranı, CCTV(ONVIF) sistemi ile yazılımsal bazda entegrasyon, alarm ve arızaların grafiksel olarak listelenmesi, uzaktan kapı durumu kontrolü
- Hırsız alarm sistemi arayüzü
- İçer aktarım



Güvenli çözüm

Matrix ONE, yönetiminiz için bilgisayar veya sunucuya yüklenir, böylece her zaman erişim çözümlerinizi kontrol altında tutabilirsiniz. Ayrıca sistem, erişim kontrolü için en yeni standartlara da uygundur. Aşağıda ki gereksinimler sisteme uygulanabilir:

Online

Erişim noktalarının kablo ile bağlantısı yapılır ve erişim kontrol cihazına network aracılığıyla bağlanır. Böylece erişim noktalarına ağ üzerinden gerçek zamanlı olarak yeni değişiklikler aktarılır.

Kablosuz Online

Erişim noktaları, kontrol cihazlarına kablosuz olarak bağlanır. Olaylar doğrudan sisteme iletilebilir veya sistem tarafından istenebilir. Bu nedenle erişim hakları direk olarak verilebilir ve saniyeler içinde de geri çekilebilir.

Whitelist

Erişim noktaları kablolu değildir ve erişim hakları cihazlarda saklanır. Erişim hakları, programlama cihazı vasıtasıyla alanda ki cihazlara yüklenir.

Kart üzerinde erişim

Erişim noktaları kablolu değildir ve erişim sistemi ile kapı bileşeni arasındaki bağlantı kullanıcı kartı ile oluşturulmuştur. Erişim hakları, merkezi çevrimiçi okuyucular vasıtasıyla kullanıcı kartı üzerine yazılır ve karmaşık bir kablolu altyapı da kullanılmaz. Bir cihazın pil durumu, kimlik kartı yoluyla sisteme aktarılabilir.

Sistem Görünümü



Masaüstü Bilgisayar



Dizüstü Bilgisayar



Tablet



Akıllı Telefon

MATRIX ONE

Çevrimiçi (Online)



Kontrol ünitesi



Kart okuyucular

Wireless Online



Wireless Gateway



Mekatronik barel

Genişletme ünitesi

Dijital barel

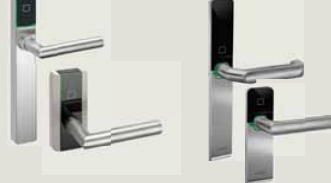

c-lever Donanımları

Cihaz veya kart üzerine yetkilendirme



Genişletme ünitesi



Kabin kilidi



Mekatronik barel



Dijital barel



c-lever Donanımları



MATRIX PRO

Elektronik Geçiş Kontrol, Güvenlik, Personel ve Bina Yönetimi için "Kompakt Çözüm"

MATRIX PRO; kullanımı ve yönetimi kolay, özelleştirilmiş çözümler sunan çok yönlü bir erişim kontrol sistemidir.

Sistem tamamen tarayıcı tabanlıdır, bu durum kurulum ve bakımı büyük ölçüde kolaylaştırır. İçe ve dışa aktarım, API arayüzü ile çatı yazılım entegrasyonu imkanı sunar.

Çoklu dil desteğinin yanında Türkçe dil seçeneği de mevcuttur. Yazılım platformu, kullanıcı dostu arayüzü ile modüler bir tasarıma sahiptir. TCP/IP ağ bağlantısı, seri iletişim (RS-232 veya RS-485) veya sunucuya bağlantısı sayesinde tüm yapılara uyumludur.

Kayıtlı tüm bilgiler EU DSGVO/GDPR genel veri koruma yönetmeliğine uyumludur.

MATRIX PRO'yu kolayca genişletebilir ve sonraki opsiyonlara yükseltebilirsiniz. MATRIX PRO, profesyonel geçiş kontrol ihtiyaçlarınızı karşılamak için birçok opsiyon sunar.

Matrix Profesyonel Erişim - Temel Özellikler

- Kolay kurulum ve konfigürasyon
- Kullanıcı yönetimi
- Kişisel verileri içe ve dışa aktarma
- Farklı RFID teknolojilerine sahip bir veya birkaç kart ile kişi yönetimi
- Mobil erişim
- Biyometrik yönetim
- Temel zaman yönetimi (Temel PDKS)
- Raporlama
- Erişim profilleri ve bireysel yetkilendirmeler
- Alarm yönetimi - Grafik Ekran İzleme, Video görüntüleme, Ekstra Input yönetimi
- CCTV entegrasyon (Onvif protokolü)
- Entegre Cihaz Yönetimi
- API arayüzü
- Bina Yönetim Sistemleri ile entegrasyon
- Donanım üzerinde Anti-timeback / Anti-passback
- Entegre yedeklemeler ve geri yükleme
- Güvenlik bölgelerinin tanımlanması
- 2 aşamalı (2-eyes principle) kontrol
- Interlock kontrol
- Karaliste (Blacklist)
- Tesis içi mevcut kişilerin anlık kontrolü - Varlık izleme
- Ziyaretçi ve Yüklenici yönetimi
- Asansör kontrolü
- Tehdit alarmı
- Genel veri koruma yönetmeliği ile uyumluluk



Matrix Sistem Görünümü

Matrix çevrimiçi, çevrimdışı ve kart üzerinde yetkilendirme

Matrix Pro

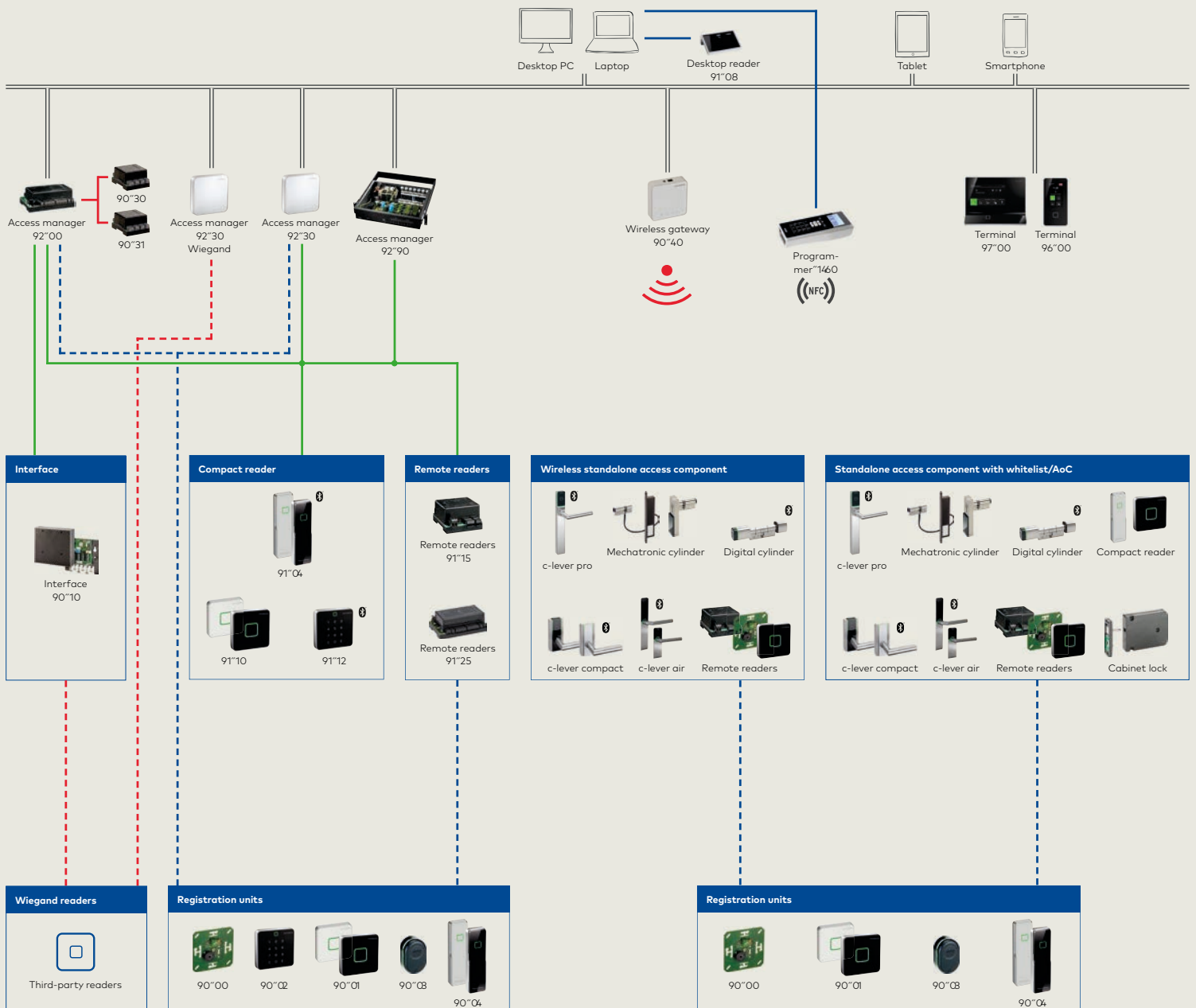

Wireless Bus USB Coax LAN/WLAN RS-485 Wiegand Bluetooth NFC

MATRIX PRO

Yönetim / Sistem Kurulumu

Sistem Mimarisi

- Kablolu/kablosuz cihaz yönetimi ile tarayıcı tabanlı erişim kontrol sistemi
- Kullanıcı dostu arayüz, çoklu dil seçeneği
- Entegrasyon arayüzleri
- Ürün anahtarı veya dongle ile lisans koruması
- Döngüsel ayar seçenekleri ve ayrı geri yükleme programı ile entegre yedekleme
- Üç farklı kart seviyesi seçeneği (kişi başına bir kart, kişi başına birden fazla kart veya ayrı gelişmiş kart yönetimi)
- Yazılım içerisinde yapılan tüm eylemlerin(ekleme, silme, değişim vb.) kayıt altında tutulması

Kullanıcı Sayısı

Sınırsız (lisans seviyesine bağlı olarak)

Kullanıcı Grupları / Yönetim

Verileri görüntülemek, eklemek, değiştirmek ve silmek için kullanıcıların yetkilendirme kavramı ve kullanıcı rolleri

- Organizasyon şeması
- Verileri ayırmak için veri gruplarının organizasyonu
- Kişilere, şirket dışı çalışanlara veya ziyaretçilere atanan düzenleri içeren formların oluşturulması

Veri Yedekleme

Tek dokunuş ile MATRIX kullanıcı arayüzü aracılığıyla otomatik veri yedekleme ve geri yükleme işlevleri

Personel Verileri

CSV dosyaları aracılığıyla içe veya dışa aktarım

Veri Saklama Süresi Sınırları

Veri saklama süresi sınırları için bireysel tanımlama opsiyonu

Kullanım Asistanı

Kilitleme planlarına ve/veya erişim profillerine dayalı erişim yetkilerinin etkin yönetimi

Servis/Destek Bilgilendirmesi

Bir metin dosyası olarak, sistem desteği için dormakaba destek ekibine iletilmek üzere optimize edilmiştir

Log Dosyaları

Bileşenlerde oluşturulan protokollere erişim seçeneği; geçmiş özelliği aracılığıyla eski girişlerin geri alınması; yapılandırılabilir boyut ve günlük düzeyi

Listeleme

Önceden tanımlanmış veya dinamik listeler alınabilir, zaman kontrollü (günlük, haftalık, aylık veya özelleştirilmiş) bir pdf/csv olarak saklanabilir veya e-posta yoluyla gönderilebilir. Filtreleme yöntemi ile listeler kişiselleştirilebilir.

Cihaz Yönetimi

dormakaba Terminal Yönetimi (DTM) aracılığıyla; bileşenlerin kolay kurulumu ve masaüstü/dizüstü bilgisayar aracılığıyla yönetimi

PIN Kodu

1 ile 6 basamaktan oluşan PIN kodu

Kablosuz Bileşenler için Pil Durumu

Tüm çalışma modlarında evolo bileşenleri için en son pil durumu MATRIX'te iletilir ve görüntülenir.

Takvim

Geçiş Takvimi

Özel günlerin değerlendirilmesi de dahil olmak üzere kişilerin geçiş kontrolü ve kapı kontrolü için temel yönetimi

Gün çeşitleri ve özel günler

Normal takvimden sapma olması durumunda belirli özel günlerin tanımı

Personel Yönetimi

Personel Veri Seti

Personel no.: 255 karaktere kadar, sayısal/alfanumerik; tek bir ekranda net bir şekilde kaydedilen önemli kişisel veriler; entegre kart ve yetki yönetimi; kartlar ayrı bir diyalogda tanımlanabilir

Departmanlar

Ana kayıtların departmanlara atanması ve kişilerin departman adı ve numarasına göre gruplandırılması

Geçiş Yönetimi

Kullanıcı Kartları

Her kişi için birkaç kullanıcı kartı (ve ayrıca farklı okuma teknolojileri) tanımlanabilir; yedek kartlar için destek mevcuttur; kart no.: 25 basamağa kadar, sayısal; profiller ve bireysel yetkilendirmeler aracılığıyla kartların esnek yetkilendirilmesi

PC Okuyucuları

İsteğe bağlı bir PC okuyucu kullanarak kullanıcı kart kodlamasının verimli ve hatasız okunması

Erişim Profilleri

Bunlar, erişim yetkileri verme sürecini basitleştirmek için belirli erişim haklarını özetlemektedir.

Bireysel Yetkilendirmeler

Belirli bir erişim profiline ek, bireysel erişim haklarının atanması

Haftalık Erişim Programları

Haftanın her günü için bir erişim programı atanabilir. Yedek erişim programı özel günlerde otomatik olarak uygulanır.

Kapı Yönetimi

Kapı Tanımlamaları

Kapı numarası, kapı adı, oda bölgesi ve okuyucu ataması

Haftalık Kapı Programları

Özel günler için geçerli istisna erişim kuralları ile haftalık programlar için kapı programlarının listelenmesi

Günlük Kapı Programları

Aşağıdaki kapı durumlarının her biri için günde 4 aralık belirlenebilir:

1. Rezervasyon
2. Kapının sürekli açık olması
3. Erişim profilini durdurma
4. Kart kullanımına ek olarak PIN girişi isteme

Kapı Durumu İzleme

Kontrol ve izleme için giriş kontakları; kilit açma süresini, izin verilen serbest geçiş süresini ve alarm süresini tanımlama seçeneği

Kilitleme Planı ve Bölge Yönetimi

Erişim haklarının doğrudan tahsisi, okuyucuların bölgelere atanması

Uzaktan Kapı Kontrolü

Kısa süreli açık, sınırlamalarla kalıcı olarak açık, kalıcı olarak açık, kalıcı olarak açmayı sonlandırma, okuyucu kilitleme ve okuyucu kilidini kapatma

Güvenlik Özellikleri/İşlevleri

- Anti-passback
- Interlock kontrolü
- Asansör kontrolü
- Güvenlik bölgelerinin oluşturulması
- Gereksinimler DIN EN 60839-11-1'e göre uygulanabilir
- İçeride bulunma süresinin takibi
- Acil durum yönetimi için katılım takip ekranı

Opsiyonlar

Teknolojiler

- Çevrimiçi (online), Çevrimdışı (offline)
- Kablosuz çevrimiçi (Wireless Online)
- Kart üzerinde yetkilendirme, cihaz üzerinde yetkilendirme
- Mobil erişim

Ek Modüller

- Bina planı ve grafik ekran desteği ile ONVIF kameralarının kontrolü dahil alarm yönetimi
- Temel zaman yönetimi (Temel PDKS)
- Ziyaretçi Yönetimi (Ön rezervasyonlu ziyaretçi erişimi ve QR kodu ile arama)
- Liste yapılandırıcı
- İçeride veya dışarıya aktarım arayüzü, GUI
- Çoklu kiracı yönetimi (Ayrı veya ortak kapılarla yönetilebilen)
- Yüklenici çalışan yönetimi
- Hırsız alarm yönetim arayüzü
- Oda yönetimi
- Kart baskı ve yönetimi
- Bekçi Tur yönetimi

Arayüzler

Personel kayıtlarının csv dosyaları aracılığıyla içe/dışarıya aktarma için standart arayüzler

Diğer isteğe bağlı arayüzler:

- Genel arayüz
- OPC BIS
- REST Web Service
- SAP HR PDC
- İçeride/dışarıya aktarım programlama arayüzü
- Kart oluşturma/baskı sistemi
- Personel giriş/çıkışlarının CSV/PDF dışarıya aktarımı
- Belge içe aktarma
- TMS Arayüzü

Donanımlar

Kontrol üniteleri



	92 30	92 00	92 90
Okuyucu Bağlantısı			
Anten Okuyucu	2	2	-
Kompakt Okuyucu	2	15	15
Arayüzler			
RS485	√	√	√
RS232	1	2	1
Anten okuyucu için koaksiyel bağlantı	2	2	-
Dijital Input/Output			
Input (izlenebilir)	4 (4) + tamper switch	4 (4)	18 (16) + tamper switch
Röle Output	3	3	16
Donanım Opsiyonları			
Ekstra I/O modüller ile genişleme	-	√	-
Pasif RS485 arayüz	√	√	√
Aktif RS485 arayüz	-	-	√
Yazılım Opsiyonları			
Hafıza seçenekleri 2,000/8,000	√	√	√
Hafıza seçenekleri 10,000/40,000	√	√	√
Hafıza seçenekleri 50,000/100,000	√	√	√
AVISO	√	√	√
CardLink	√	√	√
Veri şifreleme	√	√	√
Okuyucu sayısı	2	15	15
Güç Kaynağı			
PoE	√	-	-
110/230 V AC	-	-	√
12/24 V DC	√(24 V)	√ (12/24 V)	√(24 V)
Dizayn/Montaj			
	İç mekan kurulumu için yüzeye montaj muhafaza	DIN Ray montajı	Duvar tipi , rack-tipi (19")
Sertifikalar			
UL 294 approval	√	√	√
CE	√	√	√
FCC	√	√	√
UL 60950	√	√	√

Input/Output Genişletme Modülleri



	90 30	93 01
Dijital Input/Output		
Input (izlenebilir, 34V DC/27V AC)	2	2
Röle Output	2	8
IP Koruma Sınıfı		
RS485	√	√
Sertifikalar		

Kompakt Okuyucular & Okuyucu Genişletme Modülleri



	9110	9104	9112	9115	9125
Okuyucu Tipi					
MRD (multi-RFID)	√	√	√	√	√
PIN klavye			√		
Arayüzler					
RS-485	√	√	√	√	√
Coaxial connection for registration unit	-	-	-	1	2
Dijital Input/Output					
Input	2	2	2	2	4
Röle Output	1	1	1	1	3
Sabotaj Girişi	-	-	1	-	1
Güç Kaynağı					
10-34 V DC	√	√	√	√	√
Dizayn/Montaj					
Yüze montaj	√	√	√	-	-
Gizli montaj	√	√	√	-	-
DIN ray montajı	-	-		√	√
IP Koruma Sınıfı					
	IP40/IP54	IP54/IP66	IP66	IP20	IP20
Sertifikalar					
CE	√	√	√	√	√
FCC	√	√	√	√	√
UL 60950	√	√	√	√	√
UL294	√	√	√	-	-

Anten Okuyucular



	9000	9001	9002	9003	9004
Okuyucu Tipi					
MRD (Multi-RFID)	√	√	√	√	√
PIN klavye	-	-	√	-	-
Arayüzler					
Koaksiyel Bağlantı	√	√	√	√	√
Dizayn/Montaj					
Yüze montaj	-	√	√	-	√
Gizli montaj	√	√	√	√	√
Kapı çerçeve montajı	-	-	-	√	√
IP Koruma Sınıfı					
	IP20	IP40/IP54	IP40/IP54	IP40/IP54	IP66
Sertifikalar					
CE	√	√	√	√	√
FCC	√	√	√	√	√
UL 60950	√	√	√	√	√

M SERİSİ

Şifreli ve Parmak izi Okuyuculu Dijital Kapı Kilitleri



Akıllı, modern güvenlik için yeni bir dönem

Artık kapınızın kilidini basit bir dokunuşla açabilir hatta kilit durumunu uzaktan izleyebilir ve dijital anahtarı herhangi bir ziyaretçiyle paylaşabilirsiniz.

Konutlar, rezidanslar ve ofisler için tasarlanana dormakaba M serisi, modern bir tasarım, kaplamada güvenilirlik, performans, güvenlik ve çok yönlülük söz konusu olduğundan hiçbir ödün vermez.

M5 Model

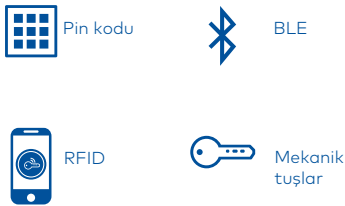

M6 Model



Avantajlar:

- Mobil erişim
- Dijital dokunmatik yüzey
- Pil ile çalışma / kablolamaya gerek yok
- Sesli rehberli programlama
- Programlanabilir yönetici kodu/kartı
- 100 adet RFID kart ekleyebilme
- 10 Pin kodu / 7 adet genel kullanıcı
- İsteğe bağlı geçiş modu
- Opsiyonel geçiş modu sayesinde ziyaretçi dostu kullanım
- Yanlış denemede güvenlik için bekleme süresi oluşturma
- Düşük pil uyarısı ve harici acil durum pili ile çalıştırma
- Acil durum anahtarı ile açma
- Yangına dayanıklı

Teknik özellikler

Donanım	Çinko Alaşım
Gövde ve renk:	Krom kenarlı beyaz Gümüş kenarlı beyaz Nikel kenarlı beyaz Krom kenarlı siyah Gümüş kenarlı siyah Nikel kenarlı siyah
Tuş pad:	Işıklı 12 tuş
Kilit tipi:	55mm veya 70mm backset seçenekli Avrupa tipi gömme kilit

Hafıza	
Anahtar kart:	100
Kart yapılandırması:	2 büyük kart (RFID kart), 2 küçük kart (fob)
Pin kodu:	10
Acil durum anahtarı:	3 anahtar dahildir
BLE cihazları:	10

Kayıt ve Doğrulama	
M5 model	Akıllı kilit APP, RFID kart anahtarı / etiket, Pin kodu, acil durum mekanik anahtarı
Doğrulama süresi (sn)	≤1s
Pin kod uzunluğu:	6-12 basamaklı

Uygulama Özellikleri	
Platform	iPhone (iOS 8.0 ve üzeri), Android tabanlı Akıllı telefon (Android 5.0 ve üzeri)
Dil:	İngilizce ve Çince
Doğrulama yöntemi:	Şifre, desen ve parmak izi * (akıllı telefonda parmak izi sensörü varsa)
Cihaz yönetimi:	Cihaz ekle / sil / değiştir, Bilgi kontrolü ve bildirimi

Fonksiyonlar:	Açma / kapama kilidi, zaman senkronizasyonu, anahtar paylaşımı ve denetim izi
---------------	---

Yangın Derecesi	
	M5 Serisi, AS1905 Bölüm 1: Yangına dayanıklı kapı setleri uyarınca yangın kapısı tertibatları üzerinde başarıyla test edilmiştir.

Notlar:

1. Bir kaçış yolundaki kapılar, hareket yönünde kaçışa izin vermek için serbest çıkış ve kol mobilyası gerektirir.
2. Çeşitli yangın kapısı damarları ile kullanım için uygunluk dormakaba ile kontrol edilmelidir.

Uygulama indirme bağlantıları



App Store



Google

Çalışma Ortamı	
Sıcaklık (°C)	-20 / +55°
Nem (%)	0 - 90%, yoğunlaşmayan
Weather protection	IP54

Kilit Özellikleri ve İşlevleri	
Güç girişi:	4 x 1.5V AA Alkalin pil
Sesli komut istemi:	İngilizce / Çince sesli rehberlik
Düşük pil alarmı:	✓
Hırsızlık ve darbe alarmı:	✓
Yanlış pin kodu kilitleme alarmı:	✓
Geçiş modu:	✓
Tek kullanımlık şifre:	✓
Parola paylaşımı:	✓
Karışık şifreleme:	✓
Kapatılmamış kapı uyarısı:	✓
Opsiyonel özellikler:	Emniyetli kulp tasarımı, BLE işlevi
Yedek kilit açma mekanizması:	Harici acil durum pili veya mekanik anahtar
Kapı kalınlığı:	35mm - 50mm

Ölçüler	
Dış Kilit Gövde Ölçüleri	65 x 285 x 27.5 mm (G x Y x D)
İç kilit gövde ölçüleri	65 x 280 x 27.5 mm (G x Y x D)



Dış kilit gövde



İç kilit gövde

Renk opsiyonları



White Chrome

White Silver

White Nickel

Black Chrome

Black Silver

Black Nickel

V364, Programlanabilir Anahtarlı Mekatronik Geçiş Kontrol Sistemi

V364 mekatronik geçiş kontrol sistemi, hem çevrim içi hem de çevrimdışı geçiş noktalarını yönetebilen, mekanik ve elektronik korumayı bir arada sunmaktadır .

Kullanıcı dostu arayüzü, patentli teknolojisi ve yüksek güvenlik uygulamaları ile fabrika, banka, müze, veri merkezi, hastane, zincir müşteriler, havaalanları gibi kullanım alanları için uygundur.

Sürdürülebilir güvenlik için, mevcut Kriptografi ve Ağ Güvenliği teknolojilerinden, sektördeki en iyi uygulamaları temel alan kanıtlanmış teknikler kullanılır.

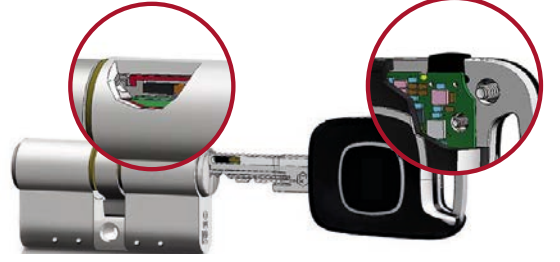

V364 Geçiş Kontrol Sisteminin Faydalarını Keşfedin

- Sistem mimarisi mekanik, mekatronik, RFID ve mobil erişim teknolojilerini destekler.
- Programlanabilir akıllı anahtarlar hem RFID çip ile kullanılabilir hem de bluetooth teknolojisi ile birleştirilebilir. Böylece işletmelerin fiziksel güvenliği, geleneksel ve rol tabanlı erişim kontrolü ile üst seviyede tutulur.
- Sistem yazılımı tarayıcı (web) tabanlıdır ve ayrıca mobil uygulama üzerinden de programlama özelliğine sahiptir. Bu özellikler her yerden ve her zaman erişim kontrolünü yönetmenize olanak tanır.
- Normal bir mekanik silindir gibi kurulur ve silindirde elektrik kablosu ve pil olmadığı için bakımı da bir o kadar kolaydır.

Tanımlı Kişiler

Kim?

Tanımlı Geçiş Noktaları (Kapı, müze vitrin kilidi vb. geçiş noktaları)

Nereye?

Geçerlilik ve Zaman Çizelgesi

Ne zaman?

Olay Listesi

Kim, nerede ve ne zaman sorularının yanıtlarını bulabildiğiniz rapor formatı



Sistem Bileşenleri

Kullanıcı & Programlama Anahtarları

F9000 mekatronik akıllı anahtarlar, erişim kontrol sisteminin bir parçası olarak patentli indüksiyon teknolojisini kullanan ilk anahtardır.

CLIQ programlanabilir anahtarlarımız dayanıklılık, su geçirmezlik ve şifreleme ile ilgili uluslararası standartları aşmaktadır. Birden fazla bulunan anahtar türü, CLIQ geçiş sisteminizi seçtiğiniz şekilde yönetmenizi sağlar.

Patentli indüksiyon teknoloji sayesinde korozyon, nem, toz veya elektrostatik boşalmalar anahtar ile silindir arasındaki güç ve veri aktarımını durduramaz. Böylece kontak(temas) tabanlı anahtar sistemlerindeki tipik sorunlar yaşanmaz. RFID ve bluetooth teknolojileri entegre edilebilir. AES şifreleme yöntemi ile korunur.

Mekatronik anahtarlar, normal bir mekanik anahtarın mekanik bir silindiri tanınması için geçen süreye benzer şekilde, anahtar ile elektronik silindir arasında 80 milisaniyeden daha kısa sürede bilgi alışverişini yaparak kapıları neredeyse anında açarak hayatı kolaylaştırır.

Kullanım ve ihtiyaca göre güvenlik gereksinimlerine uyacak şekilde programlama, acil durum, acil kilitleme gibi farklı anahtar tipleri bulunur.

Mekanik & Mekatronik Silindirler

Silindirler elektromekanik özelliktedir, tamamen pasiftir. Kablosuz olarak monte edilir ve kullanıcı anahtarları üzerindeki pil sayesinde çalışır. Kilitleme yetkilendirmeleri ve olay kayıtlarını saklayan dahili tescilli çip tarafından yönetilir ve AES şifreleme yöntemi ile korunur. Delme, çekme, çarpma gibi durumları karşı en yüksek dirence sahiptir. Kapı, asansör, dolap, vitrin, depo gibi çeşitli geçiş noktaları için yüksek IP derecesine sahip özelliği ile kullanıma uygundur.

Programlama Cihazları

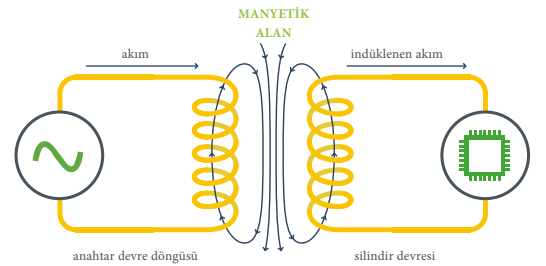
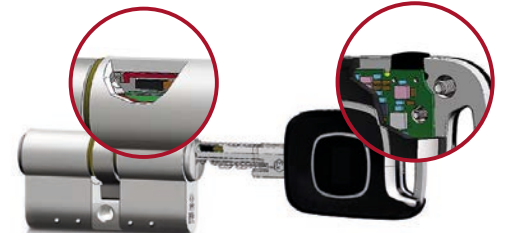

Wiegand Okuyucular

Üst düzey güvenli geçiş kontrol çözümleri



125 kHz Pyramid Serisi Wiegand Okuyucular

Mükemmel okuma mesafesi, yüksek hız ve kolay kurulumun birleşimi

Okuyucu Tipi: Proximity; Wiegand, HID® & AWID®
 Frekans: 125-kHz
 Okuma mesafesi: 12-15 cm'ye kadar
 IP Sınıfı: IP67
 Arayüz: Wiegand ABA Track II, Wiegand Output HID® & AWID® Desteği
 Durum Bilgilendirmesi: 4 farklı durum indikatörü (kırmızı, yeşil, koyu sarı, kapalı) ve sesli ikaz
 Sertifika: ETL listed UL 294, FCC, ICC, CE, C-Tick
 Garanti: Ömür boyu garanti
 Çalışma sıcaklığı: -40° C ile +65° C arası
 Renk: Siyah
 Montaj: Farklı yüzey tipleri için çeşitli montaj seçenekleri

Kullanım alanları:

- Kapılar
- Otopark Bariyerleri
- Turnikeler

13.56 Mhz Delta Serisi Wiegand Okuyucular

Üst düzey güvenlik açısından hassas uygulamalar için temassız koruma kalkanınız

Okuyucu Tipi: ISO 14443 ve ISO 15693 uyumlu protokolleri kullanarak kimlik bilgilerinin yalnızca CSN tarafından okunmasını destekler
 Frekans: 13.56-MHz
 Okuma mesafesi: 7-8cm'ye kadar
 IP Sınıfı: IP67
 Arayüz: Wiegand ABA Track II
 Durum Bilgilendirmesi: 4 farklı durum indikatörü (kırmızı, yeşil, koyu sarı, kapalı) ve sesli ikaz
 Sertifika: FCC, ICC, CE
 Garanti: Ömür boyu garanti
 Çalışma sıcaklığı: -40° C ile +65° C arası
 Renk: Siyah
 Montaj: Farklı yüzey tipleri için çeşitli montaj seçenekleri

Kullanım alanları:

- Kapılar
- Otopark Bariyerleri
- Turnikeler

Entegrasyon - Partner Markalar

Bina Yönetim Sistemi (BMS) Entegrasyonu

Bina yönetim sistemi, birbirine bağlı olmayan birden çok güvenlik uygulamasını ve cihazını entegre etmek ve bunları tek bir kapsamlı kullanıcı ara birimi aracılığıyla kontrol etmek için tasarlanmış, ara yazılım geliştiricileri tarafından oluşturulan platform ve uygulamalar sağlayan yazılım çözümdür. dormakaba erişim kontrol uygulamaları, entegre yönetim için BMS platformlarına ilgili verileri sağlar. OPC üzerinden farklı BMS sistemlerine de kolaylıkla entegre olunabilir.



advancis

Video Yönetim Sistemi (VMS) Entegrasyonu

Video yönetim sistemi, genel olarak kameralardan video toplayan, bu videoyu bir depolama cihazına kaydeden ve hem canlı videoyu izlemek hem de kayıtlı videoya erişmek için arayüz sağlayan güvenlik kamerası sisteminin bir bileşenidir. dormakaba erişim kontrol uygulamaları, bir erişim kontrolü olayından sonra kamera kayıtlarını ve canlı görüntüyü tetiklemek için VMS için ilgili verileri sağlar.



GEUTEBRÜCK ◆ milestone

Yangın Algılama ve Alarm Sistemleri Entegrasyonu

dormakaba erişim kontrol uygulamaları, ilgili tüm erişim noktalarını kaçış için açmak veya geçişi engellemek için bir yangın algılama sistemi ile etkileşime girebilir.

Hırsız Alarm Sistemi Entegrasyonu

dormakaba erişim kontrol uygulamaları, hırsız alarm sistemini etkinleştirebilir ve devre dışı bırakabilir.



tyco

Asansör Entegrasyonu

Çok katlı bir binada verimli insan akışı ve güvenliği organize etmek için asansör sistemine tamamen entegre erişim kontrolü.

KONE

Alarm ve CCTV Yönetimi

MATRIX alarm monitörü, olaylar meydana geldiğinde personeli görsel olarak uyarır ve alarma nasıl yanıt verileceği konusunda talimatlar sağlar. Alarm monitörü bağımsız bir ekranda görüntülenir. Alarmlar ve arızalar renk kodludur ve ayrıca önceden tanımlanan bina planında gösterilir.

Temel Zaman Yönetimi (Temel PDKS)

Giriş ve çıkış okutmaları arasındaki basit zaman farkları hesaplanabilir ve raporlanabilir (PDF veya CSV). Sonradan eklenen veya manuel olarak düzeltilen kayıtlar "düzeltilmiş" etiketiyle kaydedilir. Kişi veya grup bazında seçilen zaman aralıkları için zaman kayıtları filtrelenebilir.

Kapı Durum İzleme

Geçiş noktalarının açık/kapalı gibi mevcut durumları, ayrı bir ekrandan anlık olarak takip edilir. Geçici kilitleme&serbest bırakma, kalıcı kilitleme&serbest bırakma gibi komutlarla uzaktan tek bir dokunuşla kontrol sağlanabilir.

Personel Katılım Listesi









Acil durum senaryoları kapsamında hangi personelin nerede bulunduğu kolay ve hızlı bir şekilde kontrol edilebilir ve raporlanabilir.

Kapı donanımları

Kapı kapatıcılar

Standart kapılar (genişlik)	Kayar kollu kapı kapatıcılar					
	YENİ TS 98 XEA	TS 97	TS 93	YENİ TS 92 XEA	TS 91	TS 90
≤ 950 mm					●	
≤ 1100 mm		●		●		●
≤ 1250 mm			●			
≤ 1400 mm	●					
≤ 1600 mm			●			
Çarpma kapılar						
Dışa açılan harici kapılar	●		●			
Yangın ve duman kontrol kapıları						
Tek kanatlı	●	●	●	●	●	●
Tek kanatlı, elektromekanik sabitlemeli	●		●			
Çift kanatlı	●		●			
Çift kanatlı, elektromekanik sabitlemeli	●		●			
Fonksiyonlar						
Kapama kuvveti EN 1154	1-6	2-4	2-5, 5-7	1-4	3	3/4
Kademesiz ayarlanabilir kapama kuvveti	●	●	●	●		
Kademesiz ayarlanabilir kapama hızı	●	●	●	●	●	●
Kademesiz ayarlanabilir tokatlama	●	●	●			
2. kapanma aralığı 15° - 0°	●		○	●	●	●
Sağ ve sol kapılar için tek model	●	●	●	●	●	●
Sabitleme (yangın ve duman kapılarında geçerli değil)	●	○	○	●	○	○
Geciktirme hareketi	●		●			
Frenleme (Backcheck)	●		●			
Universal delik yuvalı montaj plakası	●		●	●		
Mekanik yastıklama	○	●	○	○	○	○
EN 1154	●	●	●	●	●	●
EN 1155	●		●			
CE	●	●	●	●	●	●

● Standart ○ Opsiyonel

	Gizli kapı kapatıcı	Dirsek kollu kapı kapatıcılar				Zemine gömme kapı kapatıcılar		
	ITS 96 	TS 83 	TS 89F 	TS 71 	TS Compact 	BTS 80 	BTS 75 R 	BTS 84 
					•	•		•
	•			•	•	•	•	•
						•		
	•	•	•			•		
		•						
						•	•	•
		•				•	•	•
	•	•	•	•	•	•	•	•
	•					•		
	•	•	•			•		
	•					•		
	2-4, 3-6	3-6, 7	3-6	3/4	2/3/4	3, 4, 5, 6	2-5	2, 3, 4
	•	•	•				•	
	•	•	•	•	•	•	•	•
	•	•	•	•	•	•		
	○		•	•	•			
	•	•	•	•	•	•	•	
	○	○	○	○	○	○	○	○
		○				•		
		•				•	•	
		○		○				
	•							
	•	•	•	•	•	•	•	•
	•							
	•	•	•	•		•	•	•

SVP kilitler

SVP 5000

Otomatik kilitlemeli acil çıkış kilidi

- Panik fonksiyonlu mekanik otomatik kilitlemeli kilit,
- Yangın ve duman kapılarında kullanım,
- İki noktadan kilitlemeli,
- Korozyon dayanımlı,
- 20 mm ayna genişliğinde sağ / sol ayrımı
- 24 mm ayna genişliğinde sağ / sol için tek model

Gövde genişliği B (mm) **Gövde genişliği B (mm)**
- 50, 55, 60, 65, 80, 100 - 35, 40, 45

Ayna genişliği (mm) **Ayna genişliği (mm)**
- 20, 24 - 24

Merkez mesafesi A (mm) **Merkez mesafesi A (mm)**
- 70, 72, 74 - 92, 94

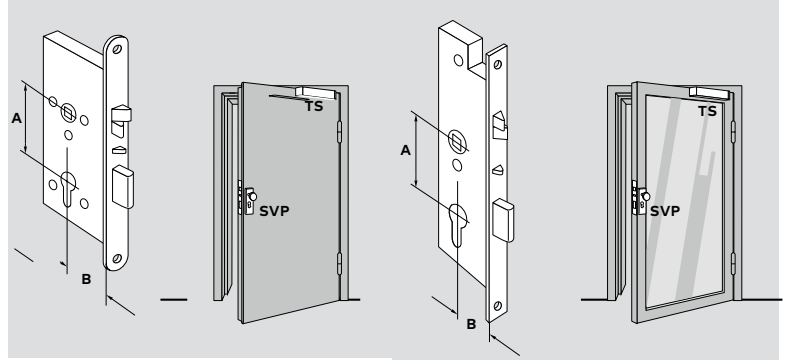

SVP 52xx/SVP 53xx

SVP 57xx/SVP 58xx

SVP 4000

Otomatik kilitlemeli panik kilidi (elektronik durum izlemeli)

- Panik fonksiyonlu mekanik otomatik kilitlemeli kilit,
- Durum izleme için geri bildirim kontaktları
- Yangın ve duman kapılarında kullanım,
- İki noktadan kilitlemeli,
- Korozyon dayanımlı,
- 20 mm ayna genişliğinde sağ / sol ayrımı
- 24 mm ayna genişliğinde sağ / sol için tek model

Gövde genişliği B (mm) **Gövde genişliği B (mm)**
- 50, 55, 60, 65, 80, 100 - 35, 45

Ayna genişliği (mm) **Ayna genişliği (mm)**
- 20, 24 - 24

Merkez mesafesi A (mm) **Merkez mesafesi A (mm)**
- 70, 72, 74 - 92, 94

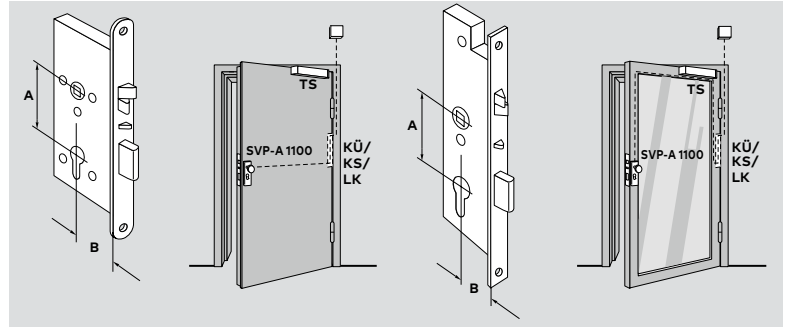

SVP 42xx/SVP 43xx

SVP 47xx/SVP 48xx

SVP 6000

Otomatik kilitlemeli panik kilidi (izleme kontaklı)

- Panik fonksiyonlu mekanik otomatik kilitlemeli kilit,
- Switch monitoring özellikli,
- Access kontrol sistemine uyumlu,
- Yangın ve duman kapılarında kullanım,
- İki noktadan kilitlemeli,
- Korozyon dayanımlı,
- 20 mm ayna genişliğinde sağ / sol ayırımı
- 24 mm ayna genişliğinde sağ / sol için tek model

Gövde genişliği B (mm) - 50, 55, 60, 65, 80, 100
Gövde genişliği B (mm) - 35, 40, 45

Ayna genişliği (mm) - 20, 24
Ayna genişliği (mm) - 24

Merkez mesafesi A (mm) - 70, 72, 74
Merkez mesafesi A (mm) - 92, 94

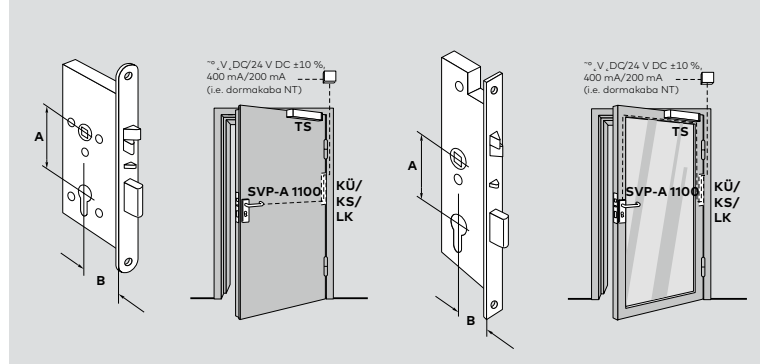

SVP 62xx/SVP 63xx

SVP 67xx/SVP 68xx

SVP 2000 DCW

Otomatik kilitlemeli motorlu panik kilidi

- Panik fonksiyonlu motorlu otomatik kilitlemeli kilit,
- Durum izleme için geri bildirim kontakları,
- Access kontrol sistemine uyumlu,
- Yangın ve duman kapılarında kullanım,
- İki noktadan kilitlemeli,
- Korozyon dayanımlı,
- 20 mm ayna genişliğinde sağ / sol ayırımı
- 24 mm ayna genişliğinde sağ / sol için tek model

Gövde genişliği B (mm) - 55, 60, 65, 80, 100
Gövde genişliği B (mm) - 35, 40, 45

Ayna genişliği (mm) - 20, 24
Ayna genişliği (mm) - 24

Merkez mesafesi A (mm) - 70, 72, 74
Merkez mesafesi A (mm) - 92, 94

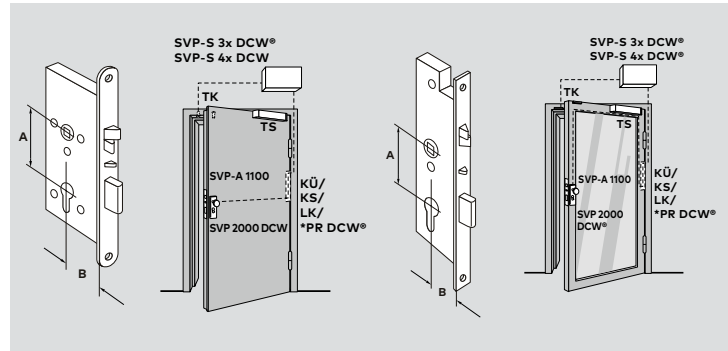

SVP 22xx/SVP 23xx

SVP 27xx/SVP 28xx

Manyetik kilitler

Özellikler						Kapı tipi			
Tutma gücü	Montaj tipi	12/24 V DC	Yeşil /kırmızı LED	Kilit durumu sensörü	Tek/Çift kanatlı kapılar	Dışarı salınımlı kapılar	İçeri salınımlı kapılar	Cam kapılar	
					L	L+Z	U		
					montaj elemanı	montaj elemanı	montaj elemanı		
Premium Standart Manyetik Kilitler									
EM 1800 AH	1800 N	Yüze	●	-	●	Tek	-	●	●
EM 1800 AM	1800 N	Gömme	●	-	●	Tek	-	-	-
EM 3000-GL AH	3000 N	Yüze	●	●	●	Tek	●	●	-

● Var - yok

EM 1800 AH - Binili montaj

Entegre manyetik kontak

Besleme gerilimi

12/24 VDC

12 V DC'de gerekli akım

370 mA

24 V DC'de gerekli akım

184 mA

Manyetik tutucu ölçüleri

165 x 38,5 x 21 mm

Karşılık ölçüleri

133 x 31 x 8 mm

Tutma gücü

180 kg.



EM 1800 AM - Gömme montaj

Entegre manyetik kontak

Besleme gerilimi

12/24 VDC

12 V DC'de gerekli akım

370 mA

24 V DC'de gerekli akım

184 mA

Manyetik tutucu ölçüleri

165 x 33 x 21 mm

Karşılık ölçüleri

133 x 31 x 8 mm

Tutma gücü

180 kg.



EM 3000 GL-AH - Binili montaj

Besleme gerilimi

12/24 VDC

12 V DC'de gerekli akım

480 mA

24 V DC'de gerekli akım

240 mA

Manyetik tutucu ölçüleri

268 x 48 x 26,5 mm

Karşılık ölçüleri

185 x 38 x 12 mm

Tutma gücü

300 kg.

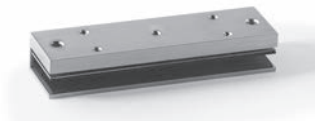

Cam geçme elemanı

UBG-10 1800

UBG-10 3000



Montaj seti

AMZL 1800

AMZL 3000

dormakaba EM elektromanyetik kilitler kapıların rahat ve güvenli kilitlenmesine uygun dizayn edilmiştir. Her türlü uygulama için farklı modeller mevcuttur.

	Özellikler					Kapı Tipi			
	Tutma Gücü	Montaj tipi	Voltage 12/24 V DC	Kilit durum sensörü	LED yeşil/kırmızı	Tek/Çift kanatlı kapılar	Dışarı salınımlı kapılar	İçeri salınımlı kapılar	Cam kapılar
EMC 400 AH	1179 N	Yüzeye	●	●	-	Tek	●	●	●
EMC 600 ALH	2668 N	Yüzeye	●	●	●	Tek	●	●	●
EMC 600 AM	2668 N	Gömme	●	●	-	Tek	-	-	-
EMC 1200 ALH	5337 N	Yüzeye	●	●	●	Tek	●	●	-

● Var - yok

EMC 400 AH - Binili montaj

Entegre manyetik kontak	12/24 VDC
Besleme gerilimi	360 mA
12 V DC'de gerekli akım	180 mA
24 V DC'de gerekli akım	166 x 38.6 x 21 mm
Manyetik tutucu ölçüleri	130 x 32 x 8 mm
Karşılık ölçüleri	180 kg.
Tutma gücü	



EMC 600 ALH - Binili montaj

Entegre manyetik kontak	12/24 VDC
Besleme gerilimi	500 mA
12 V DC'de gerekli akım	250 mA
24 V DC'de gerekli akım	250 x 47.2 x 26.5 mm
Manyetik tutucu ölçüleri	185 x 38 x 12.5 mm
Karşılık ölçüleri	270 kg.
Tutma gücü	



EMC 600 AM - Gömme montaj

Entegre manyetik kontak	12/24 VDC
Besleme gerilimi	500 mA
12 V DC'de gerekli akım	250 mA
24 V DC'de gerekli akım	228 x 38 x 27.5 mm
Manyetik tutucu ölçüleri	185 x 38 x 12.5 mm
Karşılık ölçüleri	270 kg.
Tutma gücü	

EMC 1200 ALH - Binili montaj

Entegre manyetik kontak	12/24 VDC
Besleme gerilimi	500 mA
12 V DC'de gerekli akım	250 mA
24 V DC'de gerekli akım	266 x 73 x 40.5 mm
Manyetik tutucu ölçüleri	185 x 61 x 16 mm
Karşılık ölçüleri	540 kg.
Tutma gücü	



Montaj seti

EMC 400 AH L+Z braket

EMC 600 ALH L+Z braket

Elektrikli kilit karşılıkları

	Elektrikli kilit karşılıkları									
	Basic	Lucky Basic 448	Basic-Safe	Basic-Radius	Basic-Radius Safe	Basic-Small	Smoke	Lucky Smoke	Fire 447	Lucky Fire 448
Standart kapılar	●	●	●	●	●	-	-	-	-	-
Duman kapıları	-	-	-	-	-	-	●	●	●	●
Yangın kapıları	-	-	-	-	-	-	-	-	●	●
Non-handed	●	●	●	●	●	-	●	●	●	●
Radius latch	-	-	-	●	●	-	-	-	-	-
Fail-safe model	-	-	●	-	●	-	-	-	-	-
Fail-secure model	●	●	-	●	-	●	●	●	●	●
Fail-Safe/Fail-secure değiştirilebilir	-	-	-	-	-	-	-	-	-	-
Kilit açma fonksiyonu (E)	●	-	-	●	-	-	-	●	-	-
Tutma fonksiyonu (A)	●	-	-	●	-	-	-	-	-	-
İzleme kontağı (RR)	●	●	●	●	●	-	●	●	●	●
Latch guide Easy Adapt	○	●	○	-	-	-	○	●	○	●

● Var - yok

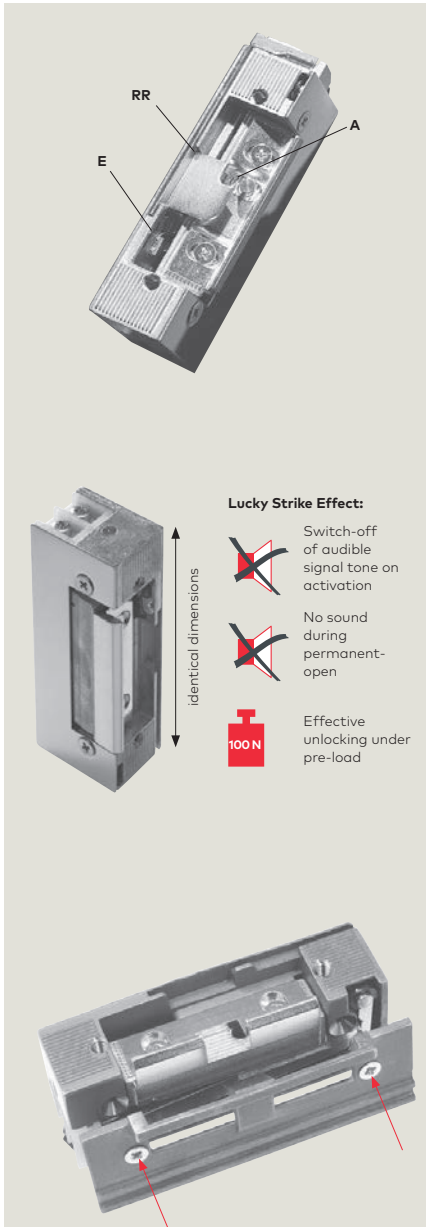

A = Tutma fonksiyonu

Tutma fonksiyonu etkinleştirilirse, elektrikli kilit karşılığı cevap verir ve kapı açılıncaya kadar kilit serbest kalır. Kapı tekrar açılıp kapatıldığında, elektrikli kilit karşılığı tekrar kilitlenir. Bir kez giriş mümkündür.

E = Kilit açma

Küçük bir kol elektrik akımını kapatır. Kapıya, elektrik akımından sinyal gelmeden tamamen erişilebilir. (Bu özellik sadece fail-secure versiyonunda var)

RR = İzleme kontağı

"Kapı açık" / "Kapı kapalı" durum sinyalleri.

Lucky Strike

Yukarıda belirtilen standart ürün avantajlarına ek olarak, Lucky Strike modellerine sahip dormakaba elektrikli kilit karşılıkları aşağıdakileri de sunar:

- Sesli sinyal
- Ön yük altında etkili kilit açma ve serbest bırakma
- Çoklu voltaj özelliği: 12-24 V DC
- Ek GL doğrultucu modülü ile Lucky Strike üniteleri 12-24 V AC ile de çalıştırılabilir.

Lucky **Basic** (standard-duty model)
Lucky **Smoke** (smoke-rated model)
Lucky **Fire** (fire-rated model)

Easy Adapt (Kilit kılavuzu)

Easy Adapt, Basic, Basic-Safe, Smoke ve Fire 447/448 serisi elektrikli kilit karşılıkları için kilit kılavuzlu / koruyucu kapağıdır.

Kapak, kilit kılavuzunun ideal bir şekilde yönlendirilmesi ve sıkışması tehlikesi olmadan yerleştirilecek şekilde tasarlanmıştır.

Lucky Basic, Lucky Smoke ve Lucky Fire 447/448 elektrikli kilit karşılıklarında easy adapt standarttır.

Kilit karşılığı tutucusuna entegre kilit kılavuzu sayesinde kapı profilinde kesme işlemi yapmadan montaj gerçekleştirilebilmektedir.



"Fail secure" Tip Elektrikli Kilit Karşılıkları

- Elektrik akımı verildiğinde ve elektrik akımı kesildiğinde kilitli kalan tip
- Gövde, basınçlı zamak döküm; Dil, Pirinç Nikel kaplama
- Kilit karşılığı yatak laması ayrıca sipariş edilmelidir.

Malzeme

Basic XS	12 - 24V	DC	Standart
Basic (117)	6 - 12V	AC/DC	Standart
Basic (117)	24V	DC	Standart
Basic-RR	6 - 12V	AC/DC	Standart Monitoring Contact
Basic-RR	24V	DC	Standart Monitoring Contact



"Fail safe" Tip Elektrikli Kilit Karşılıkları

- Elektrik akımı verildiğinde kilitli, elektrik akımı kesildiğinde açılan tip
- Gövde, basınçlı zamak döküm; Dil, Pirinç Nikel kaplama
- Kilit karşılığı yatak laması ayrıca sipariş edilmelidir.

Malzeme

Basic-S	12V	DC	Standart
Basic-S	24V	DC	Standart
Basic-RR	12V	DC	Standart Monitoring Contact
Basic-RR	24V	DC	Standart Monitoring Contact



Elektrikli Kilit Karşılıkları Yatak Laması

Malzeme

FLM 24 uzun yatak laması	Paslanmaz çelik
FKM 24 kısa yatak laması	Paslanmaz çelik

Porteo

Temassız geiş özmleri

Porteo kapı açma ve kapatmada yenilikçi, rahat ve efor harcamadığınız bir perspektif sunar. Porteo iç mekan uygulamalarında kapılarda hayatı kolaylaştıran perfor-mansa sahiptir.

Özellikle iç mekanlardaki pivot kapılarda bu temassız sisteme geiş çok kolay olacaktır. "Düşük enerji" özelliği sayesinde ilave bir emniyet sensörü gerektirmeyen **PORTEO** mekanizma, kolay montajı ve devreye alınması sayesinde mevcut kapınızın kolayca temassız açılır hale gelmesini sağlar.

CE belgesine sahip olan Porteo mevcut kapılara sonradan uygulamalar içinde uygundur.

Otomatik Kapıların Engelsiz ve Hijyenik Kontrolü



Magic Switch;

- Yalnızca „Magic Switch (el sensörü)“ yardımıyla otomatik kapılarınızı el değmeden açılan geişlere dönüştürebilirsiniz.
- Hijyenik: Toplu yaşam alanları, genel WC'ler, ana girişler, ve tüm geişlerde temassız açılma çözümü.
- Parçalı tasarım: Sıva altı montaj ve her ortama uyum sağlamak için ayrı şekilde tasarlanmış ön modül.
- Kolay açılır: Engelli veya özel ihtiyaç sahibi kişiler tarafından kullanılan düşük enerjili kapılar için kolay açma

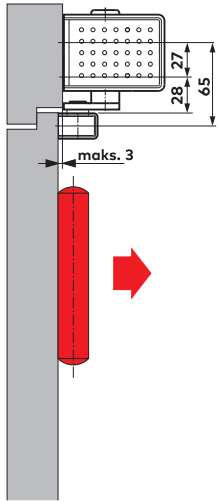

Çekme yönünde kasaya montaj

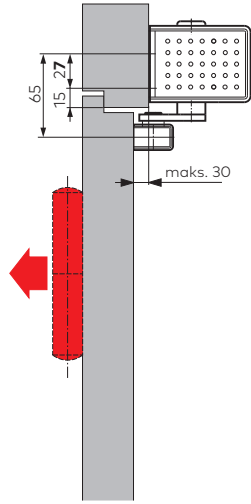

İtme yönünde kasaya montaj

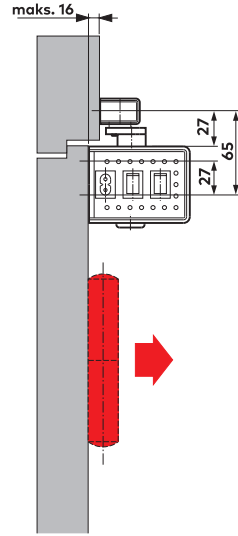

Çekme yönünde kanada montaj

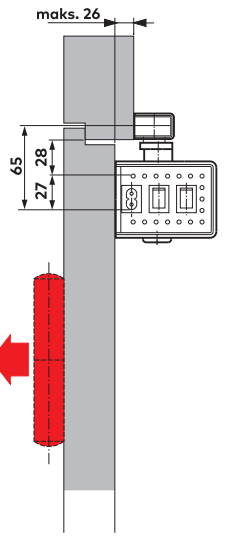

İtme yönünde kanada montaj



Düşük kuvvet

Kullanıcı kapıyı efor sarfetmeden tutarak açar. Porteo geçiş yapıldıktan sonra kapıyı otomatik olarak kapatır.



Bas & Çık

Kullanıcı kapıyı 3° açıktan sonra kapı otomatik olarak açılır ve otomatik olarak kapanır. Kullanıcı sadece ilk hareketi yapar. Bundan dolayı bu fonksiyon hayatı kolaylaştırır.



Sinyalli açılım

Basma buton ya da el kumandası ile sinyal verip kapının otomatik olarak açılması ve kapanması sağlanır. Bu fonksiyon kapı kasasına entegre edilmiş elektrikli kilit karşılığı vasıtasıyla çalışır.

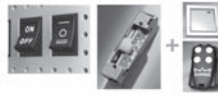

Sürekli açık

İstenildiği takdirde kapının sürekli açık kalmasını sağlar. Mekanizma üzerindeki switch vasıtasıyla bu moda geçirilir.



Basma buton

Basitçe parmak ile basılır ve kapı otomatik olarak açılır ve kapanır. Kapı kasasına elektrikli kilit karşılığı entegre edilmiştir.



Temassız buton

Basma butona alternatif olarak kullanılabilir.



Elektrikli kilit karşılığı

Basma buton ve temassız buton ile uygun çalışan bir üründür. Okuyucu açma sinyalini aldıktan sonra kasaya entegre edilmiş elektrikli kilit karşılığı dili serbest bırakır ve efor sarfetmeden kolay bir açılım sağlar.

Uygulamalar

İç mekan kapıları tek kanat	Kanat eni ≤1100 mm
Kanat ağırlığı maks.	100 kg
Teknik özellikler	
Kasaya/kanada montaj. İtme yönü/çekme yönü	●
Sağ ve sol kapılar için uygundur	●
Tokatlama hareketi açma/kapama butonuyla	●
Boyutları	60x530x80 mm
Ağırlık	3,2 kg
Besleme gücü	230 V AC 50/60 Hz
Dış bağlantıların besleme gücü	24 V DC, 300 mA
Koruma sınıfı	IP 20
Düşük enerji modu	●
DIN 18650'ye uygunluk	●
CE	●
GS ve TUV belgesi	●
Parametreler	
Ayarlanabilir açılma (0° - 90°) süresi	5 saniyeden 10 saniyeye kadar
Ayarlanabilir kapanma (90° - 0°) süresi	5 saniyeden 10 saniyeye kadar
Ayarlanabilir sabitleme ünitesi	5 saniyeden 10 saniyeye kadar
Ayarlanabilir açılım açısı, maksimum	110°
Standart fonksiyon modları	
Güç tasarrufu	●
Bas & Çık	●
Sinyalli açılım	●
Sürekli açık	●
Emniyet dedektörü	●
Emniyet sensörü	●
Bağlanabilir modüller (opsiyonel)	
Elektrikli kilit karşılığı	○
El kumandası	○
Basma buton	○

● Standart ○ Opsiyonel

ED 100 ve ED 250

Modüler kanat açma sistemleri

Düşük elektrik tüketimi ve hızın mükemmel kombinasyonu

Yeni otomatik kanat açma mekanizmaları ED 100 ve ED 250 yeni ve mevcut uygulama alanları için tasarlanmıştır. Yeni nesil bu kanat açma mekanizmaları elektromekanik açılma ve kapanması ile ekstra

sensörlere ihtiyaç duyulmadan güvenli geçişi sağlar. dormakaba'nın ürettiği farklı performanslardaki bu iki mekanizma boyut olarak ise tamamen aynıdır. Estetiğin ön plana çıktığı modern uygulamalarda, farklı performans özellikleri gerektiren boyut ve

ağırlıklardaki kapılarınız için görsel olarak aynı ebatlardaki mekanizmalar kullanılır. ED 100 ve ED 250 otomatik kanat açma sistemleri, içerisinde mevcut bulunan özel kilitleme fonksiyonu ile müşterilerimizin ihtiyaçlarına yönelik bir şekilde elektrikli kilit

karşılıkları veya motor kilitleri ile uyumlu çalışma özelliğine sahiptir. Mekanizma boyutları ED 100 ve ED 250 için 685x70x130 mm'dir.

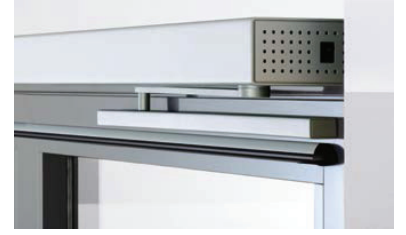

Fonksiyon Prensipleri		ED 100 elektromekanik	ED 250 elektromekanik
Düşük enerji		●	●
Tam enerji		○	○
Kullanım alanları ve modelleri			
Montaj şekli	Menteşe tarafına	●	●
	Menteşenin tersi tarafına	●	●
Maks. kanat genişliği	1100 mm	1100 mm	1600 (1400*) mm
Çift kanatlı model		●	●
Maks. kanat genişliği	1 kanatlı	160 kg	400 kg
	2 kanatlı	100 kg / kanat	250 kg / kanat
Maks. kanat açılma açısı		110°	110°
Kapanma gücü		EN 2-4	EN 4-7
F Yangın ve duman kapıları için		●	●
Maks. kanat genişliği	Kanat başına	1100 mm	1400 mm
Maks. kanat ağırlığı	Kanat başına	160 kg	400 kg
Fonksiyon programları (Standart)			
Kapatma	Kapalı	●	●
	Otomatik	●	●
	Hep açık	●	●
	Sadece çıkış	●	●
Kol modelleri			
Dirsek kol		●	●
	Kayar kol	●	●
Ayarlanabilir değerler			
Açılma süresi		2-6 saniye	2-6 saniye
	Kapanma süresi	2-6 saniye	2-6 saniye
	Açık kalma süresi	0-30 opsiyonel / 0-180 saniye	0-30 opsiyonel / 0-180 saniye
Özel fonksiyonlar			
İt ve çık		●	●
	Gece banka fonksiyonu	●	●
	Elektrik yokken kapı kapatıcı fonksiyonu	●	●
Besleme gücü		230 V AC ±10%	230 V AC ±10%

● Standart ○ Opsiyonel * Kayar kol ile

ED 100

Engelli WC senaryo

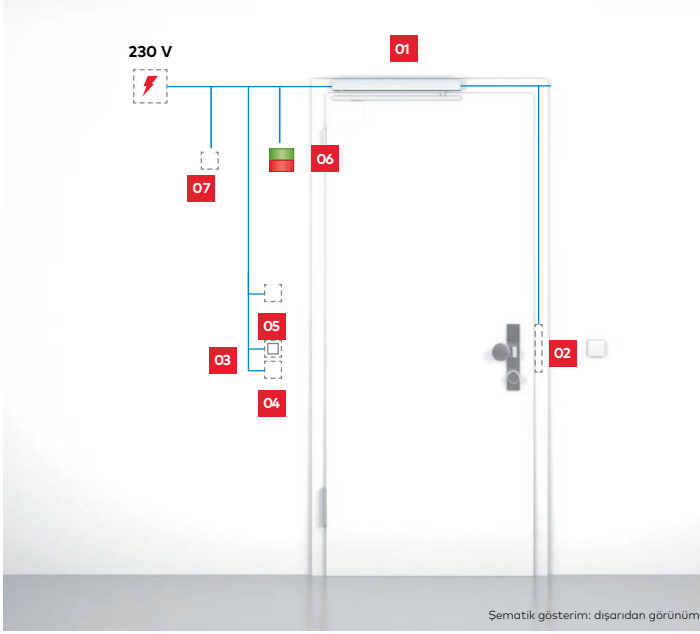

Otomatik pivot kanat açma mekanizması ED, 100/250

Magic Switch

Gösterge ledi

- 01 ED Mekanizma
- 02 Elektrikli Kilit Karşılığı
- 03 Dış El Sensörü
- 04 İç El Sensörü
- 05 Magic Switch (kilitleme)
- 06 Gösterge Ledli
- 07 Acil Stop

Giriş: Ledli Engelli WC sembolü (6) 'yeşil' olduğunda WC kullanıma müsaittir. Tekerlekli sandalye kullanıcısı dışarıdan el sensörüne (3) elini yaklaştırır. Kapı otomatik olarak açılır ve ayarlanmış süre sonunda otomatik olarak kapanır. İçerideki botuna (5) basarak elektrikli kilit karşılığını aktif hale getirir ve kapı kilitlenir. Aynı zamanda Ledli Engelli WC sembolü (6) kırmızı yanar.

Çıkış: Çıkmak için yeniden botuna (5) basılır ve iç mekandaki el sensörüne (4) el yaklaştırılır. Kapı otomatik olarak açılır.

Kanat ağırlığı (kg)

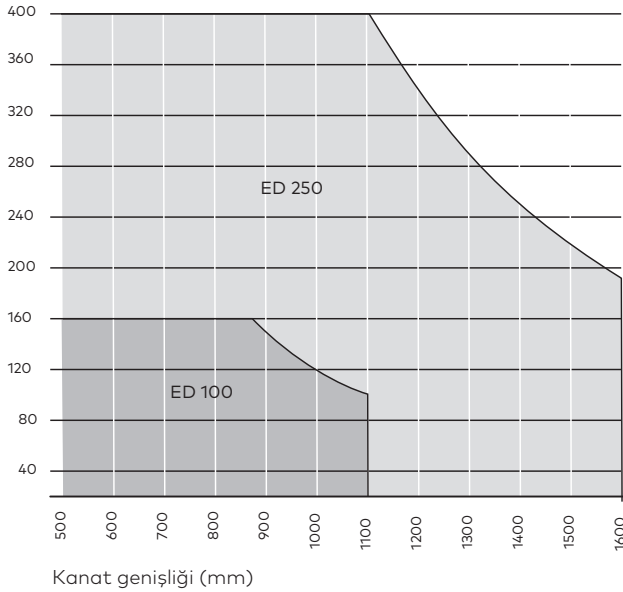

ED 100 ve ED 250 otomatik kanat açma mekanizmaları, kanat genişliği ve kanat ağırlığı grafiğinde tanımlanan fonksiyonel alan içinde olması koşuluyla, önerilmesi gerekmektedir.

Bu grafik, kanat genişliği veya kanat ağırlığı için maksimum değerleri belirlemenize veya mevcut kapılar için uygun otomatik kanat açma mekanizmasını belirlemenize yardımcı olur.

Kapı menteşeleri, contalar, kilitler veya diğer mekanik bileşenler gibi ek kapı bileşenleri doğru otomatik kanat açma mekanizması seçme de önemli donanımlardandır.

Çevresel Ürün Beyanları (EPD)

Çevresel Ürün Beyanı (EPD), ISO 14025, 14040, 14044 ve EN 15804 kapsamında geliştirilmiş; yaygın olarak kullanılan bir endüstri standardıdır. EPD'ler, bir ürünün tüm yaşam döngüsü boyunca şeffaflık oluşturur. Ürün veya ürün grubu düzeyinde, çevresel etkileri belgelemenin mükemmel bir yoludur.

Otomatik kanat açma mekanizmasından ED 100 & 250 de EPD sertifikasına sahip dormakaba ürünüdür.



Sistem Aksesuarları

Ürünler

Açıklama



Anahtarlı Program Şalteri



Manuel Program Şalteri



Dijital Program Şalteri



Sivaüstü Buton - Sivaaltı Buton
(Paslanmaz görümlü)



Magic Switch (El Fotoseli)

Ürünler

Açıklama



System 55 Buton
(Kablosuz seçeneği ile birlikte)



Anahtarlı Şalter
(Siva Altı - Siva Üstü)



Colibri One



IXIO DT-1 Fotoselli Radar



El Sensörü

Ürünler

Açıklama



Çıkış butonu



Kır - Bas Acil Çıkış Butonu



EM Manyetik Tutucular

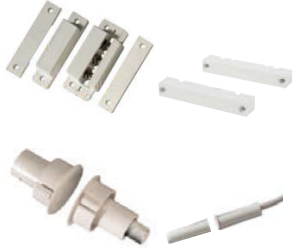

Yüzey tip manyetik kontak

Gömme tip manyetik kontak



Akıllı Kart / Damla Kart

Ürünler

Açıklama



Şifreli Kart Okuyucu



Kart Okuyucu



Uzaktan Kumanda



Dolap Kilidi

Kapı Senaryoları



Dijital barel
Mevcut kapılara da kolayca takılabilir.



SVP 5000 Otomatik panik kilidi
SVP 5000 panik kilidi, özellikle apartman veya ev kapıları ile gözetlenmesi gerekmeyen mülklerdeki kapılar için uygundur.



TS 93 GSR
Çift kanatlı kapılar için. Kolay açma, gecikmeli kapanma, isteğe bağlı duman dedektörü entegrasyonu, 1600 mm kapı kanadı genişliğine kadar.

Ürüne genel bakış

- 01 Dijital barel
- 02 dormakaba Mobile Access
- 03 SVP 5000 otomatik panik kilidi
- 04 Taşıma çubuğu MK 396
- 05 TS 93 GSR Sıralamalı kapı kapatıcı
- 06 Yatay pasif kapı kanadı kilidi

Çözüm için Spesifikasyonlar ve Sınıflandırmalar

- ✓ **Yangın Koruması** | DIN EN 1154, DIN EN 1158' göre
- ✓ **Erişilebilirlik** | DIN 18040 ve DIN SPEC 1104'e göre
- ✓ **Kaçış yolu / kaçış yolu güvenlik sistemi** | EN 179'e göre
- ✓ **Erişim kontrol sistemi**
- ✓ Hırsızlık önleme cihazı
- ✓ İç mekan tasarımı
- ✓ Acil durum açılması
- ✓ Servis | Montaj, devreye alma ve bakım

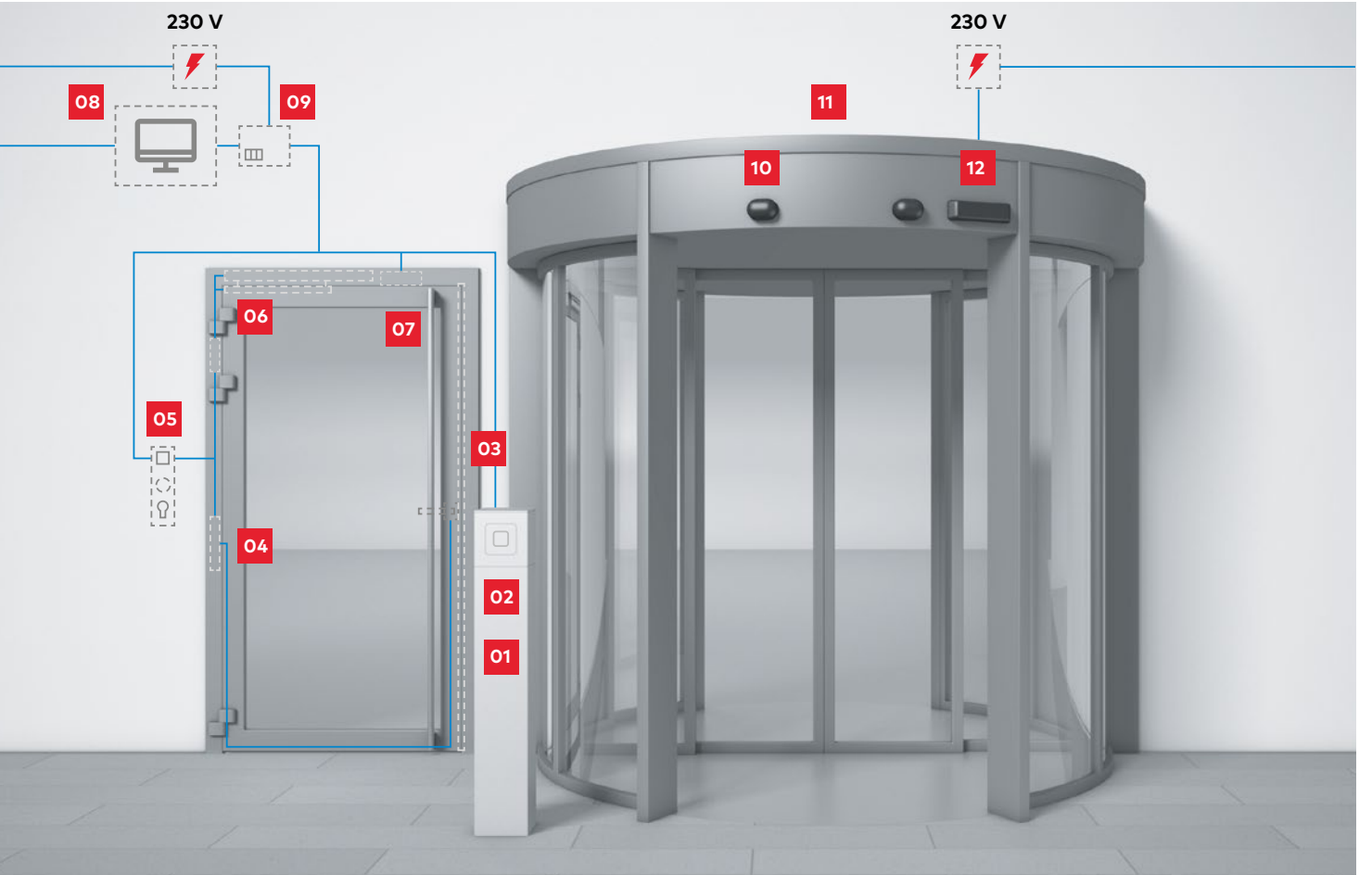

90 01 Kart okuyucu
Kart, damla kart veya RFID anahtarınızı okuyucu okutun ve girin. Görsel ve sesli sinyaller geçiş izninin verildiğini gösterir.



ED°100/250 Otomatik kanat açma mekanizması
En son teknolojiye sahip ED100 / 250 otomatik kanat açma mekanizmasının kullanımı kolaydır ve son derece esnektir.



SafeRoute Kaçış yolu güvenlik sistemi
Kilidi izler ve kontrol eder. Acil bir durumda, kapı kilidi açılır. Entegre aydınlatmalı halka ilgili durum hakkında bilgi sağlar.

Ürüne genel bakış

- 01** CRP-E03 Okuyucu kolunu
- 02** 90 01 Kart okuyucu
- 03** M-SVP 2200 Kendinden kilitlemeli çok noktalı panik kilit ve dormakaba serbest tekerlek kilitleme silindiri
- 04** KÜ-480 kablo kapama spirali ve LK 12
- 05** SafeRoute UP Esnek lisans modeli ile kaçış yolu güvenlik sistemi
- 06** Otomatik kanat açma mekanizması ED 100 / 250 Flatscan radar ile
- 07** STV 500 Elektromekanik kilit
- 08** Kontrol yazılımı (Gerekli)
- 09** 92 30 kontrol ünitesi
- 10** Radar
- 11** KTC 2 Döner kapı
- 12** Sensör

Çözüm 3 için özellikler ve sınıflandırmalar

- ✓ Yangın Koruması
- ✓ **Erişilebilirlik** | DIN 18040'a göre
- ✓ **Kaçış yolu / kaçış yolu güvenlik sistemi** | EN 179 ve EN 13637'ye göre | Elektrikli kaçış yolu güvenlik sistemleri için kaçış yollarındaki kapıların (EltVTR) elektrikli kilitleme sistemleri yönergesine uygundur
- ✓ **Erişim kontrol sistemi**
- ✓ **Zorla giriş önleme cihazı** | RC-2'ye göre hırsızlık koruması
- ✓ İç mekan tasarımı
- ✓ Acil durum açılması
- ✓ Servis, montaj, devreye alma ve bakım

Elektronik Güvenlik Danışmanlık Hizmetleri



dormakaba Proje Teknik ve Güvenlik Danışmanlık Ekibi olarak, projeleriniz tasarım ve bütçelendirilme aşamalarında iken; sizlerden aldığımız veriler doğrultusunda geçiş kontrol sistemleri için ihtiyaçlarınıza yönelik çözümler sunuyor, geçiş kontrol ve güvenlik paketleriniz için teknik şartnameleri yazıyoruz.

Projenizin türüne ve gereksinimlerinize uygun geçiş kontrol yazılımlarının ve donanımlarının seçiminde sizlere destek oluyoruz. Tanımlanan bileşenlerin broşür, sertifika, teknik föy gibi dokümanlarını ve teknik çizimlerini sizlerle paylaşıyor, projenize özgü detaylı şartname metinlerini oluşturuyoruz.

Teknik danışmanlık hizmetlerini -güncel Avrupa standartlarına göre ve projenizin tüm gereksinimlerini karşılayacak şekilde veriyoruz.

Güvenlik Danışmanlık hizmetlerimizin temel amacı; projeleriniz erken aşamalarda iken geçiş kontrol sistemleri ile ilgili doğru ürünlerin belirlenmesini ve projelerinizin doğru şekilde bütçelendirilmesini sağlamaktır.

Özetle; projelerinizde "Geçiş Kontrol Sistemleri Paketi" dokümanlarınızı eksiksiz bir biçimde sizin için hazırlıyoruz.

Yazılım, Donanım ve Hizmetler

- Evolo Smart geçiş kontrol uygulaması
- Matrix ONE geçiş kontrol yazılımı
- Matrix PRO geçiş kontrol yazılımı
- dormakaba geçiş kontrol panelleri
- dormakaba kart okuyucular
- dormakaba elektronik bareller ve kollar
- RFID veya mobil geçiş araçları
- Turnike sistemleri
- Elektromanyetik kilitler, elektrikli kilit karşılıkları, temassız el sensörleri
- Otomatik pivot kanat açma mekanizmaları
- Projelendirme hizmetleri
- Donanım ve yazılım konfigürasyonu, sistem yapılandırması
- Kurulum, eğitim, test, devreye alma hizmetleri
- Montaj hizmetleri

dormakaba Kapı ve Güvenlik Sistemleri
San. ve Tic. A.Ş.
Ayazağa Mah. Kemerburgaz Cad.
No: 59/3 34396 Sarıyer / İstanbul
T: 0 212 332 00 00
F: 0 212 332 00 01
info.tr@dormakaba.com
www.dormakaba.com.tr

İç Anadolu Bölge Müdürlüğü
1071 Ankara, Kızılırmak Mah. 1443.
Cad. No:25 A Blok K:13 D:98
Çukurambar - Çankaya /Ankara
T: 0 312 442 12 96 - 97
F: 0 312 442 12 98

Ege Bölge Müdürlüğü
Atıf Bey Mah. 5/3 Sok. No: 1
Adnan Kar İş Merkezi D: 104
Gaziemir / İzmir
T: 0 232 252 61 51
F: 0 232 252 61 51

Akdeniz Bölge Müdürlüğü
1971 Sokak Bulvar Lara Sitesi A Blok
Kat:4 D:14 Muratpaşa / Antalya
T: 0 242 324 35 25
F: 0 242 324 35 25

