

Model 18697

Brugsanvisning
Bruksanvisning
Instruction manual

DK

SE

GB



ELGRILL

Introduktion

For at du kan få mest mulig glæde af din nye elgrill og blive oplyst om faren ved strømstød og brand, beder vi dig gennemlæse denne brugsanvisning, før du tager elgrillen i brug. Vi anbefaler dig desuden at gemme brugsanvisningen, hvis du senere skulle få brug for at genopfriske din viden om gasgrillens funktioner.

Teknisk data

Spænding/frekvens: 220-240 V ~ 50/60 Hz

Effekt: 1680-2000W

Justerbar effekt

Nonstick-behandlet grillplade og drypbakke

Særlige sikkerhedsforskrifter

- Dette apparat kan bruges af børn fra 8 år og derover. Ligeledes personer nedsat fysisk, sansemæssig eller mental funktionsevne eller manglende erfaring eller viden, såfremt de er instrueret i sikkerhedsmæssig brug af apparatet og forstår de farer, der kan opstå.
- Børn må ikke lege med apparatet.
- Rengøring og anden vedligeholdelse må kun foretages af børn over 8 år og såfremt de overvåges.
- Grillen må kun bruges udendørs.
- Grillen må ikke udsættes for nedbør, hverken under eller efter brug og skal efter brug opbevares et sted uden fugt.
- Grillen skal placeres på et plant og stabilt underlag, inden den tændes. Underlaget skal være ikke-brændbart, f.eks. udendørsfliser, belægningssten eller stampet jord. Der må ikke være brændbare emner som græs, planter eller affald under eller tæt på grillen.
- Hold grillen på sikker afstand af brændbare emner under brug og placer den i ansvarlig afstand i forhold til dette.
- Flyt aldrig grillen under brug. Giv apparatet tid til at køle af, inden det flyttes eller sættes til opbevaring.
- Grillen må ikke være uden opsyn, mens den er i brug.
- Kontrollér altid, at den anvendte stikontakt har en korrekt strømspænding i forhold til det apparat, der tilsluttes. Kontakten skal kunne bruges til udstyr med et effektforbrug på 2000 watt.
- Sørg for at evt. forlængerledning er normeret i forhold til et effektforbrug på 2000 watt. Vi anbefaler dog brug uden forlængerledning.
- Grillen skal være frakoblet stikkontakten, når den ikke er i brug.
- Enheden må ikke anvendes, hvis stikkontakten er beskadiget.
- Netledningen skal regelmæssigt undersøges for tegn på skader, og apparatet må ikke anvendes, såfremt ledningen er beskadiget.
- Ved defekt eller beskadigelse forsøg aldrig selv at udbedre skaden, men kontakt leverandøren.



- Grillen må ikke anvendes med en temperaturstyringsenhed med beskadiget ledning eller stik.
- Tilslut altid temperaturstyringsenheden til grillen, inden ledningen tilsluttes til stikkontakten.
- Træk stikket til temperaturstyringsenheden ud af stikkontakten, inden den skal fjernes fra grillen.
- Når grillen ikke bruges i længere perioder, tages temperaturstyringsenheden ud af grillen.
- Temperaturen på tilgængelige overflader kan blive meget høj, når apparatet er i brug.
- Temperaturstyringsenheden og netledningen må ikke nedsænkes i væske i forbindelse med rengøring.
- Grillen må ikke nedsænkes i vand, når den rengøres.
- Nedsenk ikke stik, ledning eller varmelegemestyring i vand eller nogen anden form for væske, da det kan give elektrisk stød.
- Sørg for at stik og ledning holdes tørre, mens de er i brug.
- For at forhindre at der sprøjtes på grillen, eller den falder i vand, skal der være mindst tre meters afstand til alle former for vand, såsom et svømmebassin, sø eller lignende.
- Brug ikke grillkul eller brændbare væsker i denne grill. Grillen er ikke udformet til brug af grillkul, som kan forårsage brand. Branden kan skabe en farlig situation og skade grillen.
- **BEMÆRK!** Temperaturen på tilgængelige overflader kan blive meget høj, når apparatet er i brug. Hold børn og dyr på sikker afstand af grillen. Flyt ikke grillen, mens den er tændt eller varm. Brug aldrig grillen indendørs.
- Brug forskellige grillredskaber til rådt og tilberedt kød, og hold det adskilt, da der ellers kan overføres bakterier til det stegte kød, der kan give madforgiftning.
- Kul-, gas- og elgrill er meget forskellige fra type til type. For at få den bedste oplevelse anbefaler vi, at du øver dig grundigt, så du lærer, hvor på grillen der er bedst varme i forhold til den mad, du ønsker at grille.
- Brug ingen uoriginale tilbehørsdele, som ikke er anbefalet af leverandøren.
- Apparatet må kun bruges som grill og dertil egnede fødevarer.

Oversigt over dele

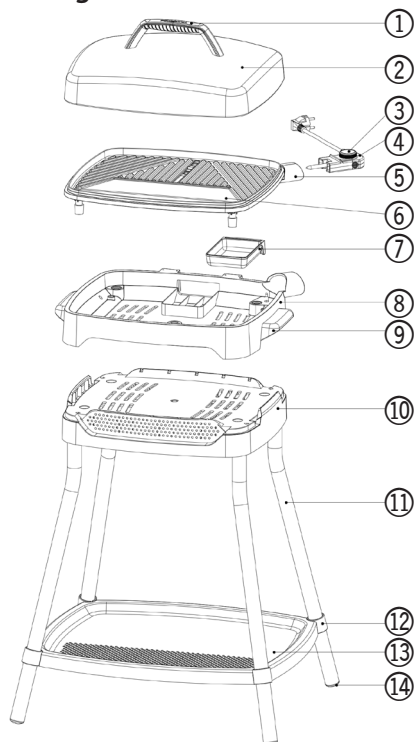

1. Håndtag på grillens låg
2. Grillens låg
3. Aftagelig termostat med strømkabel
4. Indikatorlys for temperatur
5. Strømskik
6. Grillplade
7. Drypbakke
8. Grillholder
9. Håndtag på grillholderen
10. Grillbeslag
11. Støtterør
12. Madbakkens fastgørelsesanordning
13. Madbakke
14. Støttefodder

Samling

1. Tilslut støtterørene (11) til beslaget ved (10).

Monter de fire støtterør ved at trykke stiften (A) ind og sætte dem i.

Når du hører et klik, betyder det, at rørene er monteret korrekt.

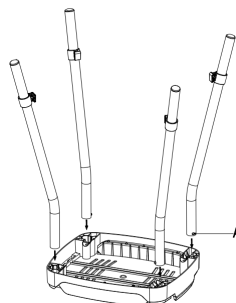

2. Tilslut madbakkeholderne (12) til støtterøret (11).

Indsæt derefter madbakken (13) i holderne (12).

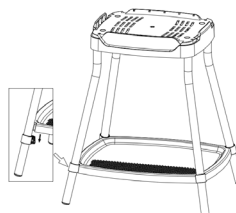

3. Sæt drypbakken (7) ind i grillholderen (8) som vist på illustrationen.

Klik derefter grillholderen (8) fast på grillbeslaget (10)

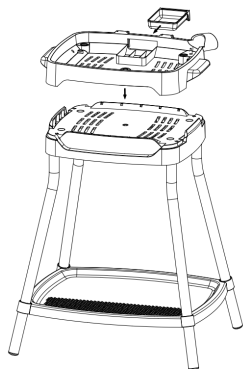

4. Sæt grillpladen (6) ind i grillholderen (8) som vist på illustrationen.

Før den aftagelige temperaturregulator med strømkablet (3) ind gennem det tilsvarende hul i grillholderen (8) for at slutte den til grillpladen (6).

Sørg for, at pladen er afkølet og ikke sluttet til strøm.

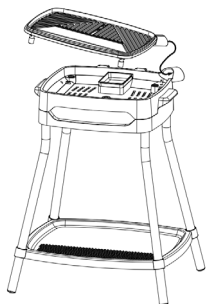

5. Før to ST4x14-skruer (C) gennem en flad skive af rustfri stål (B) samt grillens låg (2) før du skruer dem fast i håndtaget (1).

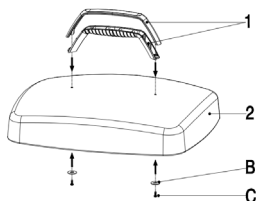

6. Til sidst sættes stikket i en stikkontakt, men først skal du sikre dig, at den aftagelige

temperaturregulator er sluttet korrekt til grillpladen (6).

Det er muligt at tage grillholderen (8) af og bruge den som indendørs grill.

Bemærk! Grillpladen (6) må kun anvendes sammen med grillholderen (8)

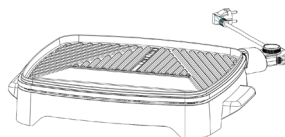

Brug

1. Stil grillen frem efter forskrifterne i denne manual, og indsæt termostatenheden forsigtigt i grillen uden at presse. Sørg for, at den er i slukket position, inden den herefter tilsluttes vægdsåsen.
2. Drej herefter på termostaten. Lysindikationen tændes, indtil den opnår den indstillede temperatur, hvorefter den slukker. Når der er behov for at opretholde temperaturen, tænder den igen, så grillen altid holder den ønskede temperatur.
3. De første gange vil man skulle lære sin grill at kende i forhold til den type mad, man forbereder, og varmeindstillingen.
4. Alt efter madtype kan man med fordel bruge låget under tilberedningen.
5. Efter brug skal du slukke for termostatenheden ved at dreje den til positionen Sluk. Træk stikket ud af stikkontakten.
6. Når grillen er kølet af, kan

termostatenheden fjernes, og grillen rengøres.

Bemærk:

Drypbakken skal altid være installeret under brug!

Brug kun dertil egnede redskaber for ikke at ødelægge non-stick-overfladen. Ligeledes kan man med fordel bruge lidt olie eller fedtstof til at stege med. Det sikrer en bedre effekt og levetid i forhold til overfladen.

Ved brug af låget, så vær forsigtig, når det åbnes. Der kan have samlet sig varm damp indenunder.

Rengøring

- Sørg for grillen er frakoblet strøm og helt kølet ned.
- Rengør nonstick-overfladen med en let våd klud opvredet med sæbevand, herefter kun med vand, så der ikke er sæberester, og tør efter med en tør klud. Gentag processen til overfladen er rengjort.
- Tøm og vask drypbakken, hver gang grillen har været brugt, hvis der er kommet fedt i denne.
- Husk grillen skal være helt tør, inden den igen tages i brug.
- Ingen dele tåler at blive nedsænket eller på nogen måde komme i kontakt med vand, herunder opvaskemaskine. Læs under Særlige sikkerhedsforskrifter.

Opbevaring

Grillen skal opbevares indendørs i tørre omgivelser og fri for fugt og vand. Den skal rengøres, inden den stilles til opbevaring. Grillen kan med fordel overdækkes for at beskytte den.

Servicecenter

Bemærk: Produktets modelnummer skal altid oplyses i forbindelse med din henvendelse.

Modelnummeret fremgår af forsiden på denne brugsanvisning og af produktets typeskilt.

Når det gælder:

- Reklamationer
- Reservedele
- Retourvarer
- Garantivarer

E-mail: service@schou.com

Fremstillet i P.R.C.

Fabrikant:

XL-BYG a.m.a
Holmstrupgårdvej 20
8220 Brabrand
Danmark

Alle rettigheder forbeholdes. Indholdet i denne vejledning må ikke gengives, hverken helt eller delvist, på nogen måde ved hjælp af elektroniske eller mekaniske hjælpemidler, f.eks. fotokopiering eller optagelse, ej heller oversættes eller gemmes i et informations-lagrings- og -hentningssystem uden skriftlig tilladelse fra Schou Company A/S.



ELGRILL

Inledning

För att du ska få så stor glädje som möjligt av din nya elgrill och få information om faran vid stötar och brand rekommenderar vi att du läser denna bruksanvisning innan du börjar använda elgrillen. Vi rekommenderar dessutom att du sparar bruksanvisningen ifall du behöver läsa informationen om de olika funktionerna igen.

Tekniska data

Spänning/frekvens: 220-240 V ~ 50/60 Hz

Effekt: 1680-2000W

Justerbar effekt

Nonstick-behandlad grillplatta och droppskål

Särskilda säkerhetsföreskrifter

- Denna apparat kan användas av barn från 8 år och uppåt. Likaså kan den användas av personer med nedsatta fysiska, sensoriska eller psykiska funktioner eller av personer med bristande erfarenhet eller kunskap om de har blivit instruerade i säker användning av apparaten och förstår de faror som kan uppstå.
- Barn får inte leka med apparaten.
- Rengöring och annat underhåll får endast utföras av barn över 8 år om de övervakas.
- Grillen får endast användas utomhus.
- Grillen får inte utsättas för nederbörd, varken under eller efter användning, och

den ska efter användning förvaras på en plats utan fukt.

- Grillen ska placeras på ett plant och stabilt underlag innan den tänds. Underlaget ska vara icke-brännbart, t.ex. utomhuskakel, stenläggning eller stampad jord. Det får inte finnas brännbart material som gräs, växter eller avfall under eller nära grillen.
- Håll grillen på säkert avstånd från antändliga material under användning och placera den på ansvarsfullt avstånd i förhållande till detta.
- Flytta aldrig grillen under användning. Låt apparaten svalna innan den flyttas eller ställs undan för förvaring.
- Grillen ska vara under uppsyn medan den används.
- Kontrollera alltid att det använda eluttaget har en korrekt spänning i förhållande till den apparat som ansluts. Uttaget ska kunna användas till utrustning med en effektförbrukning på 2000 W.
- Se till att eventuell förlängningsladd är standardiserad till en effektförbrukning på 2000 W. Vi rekommenderar dock användning utan förlängningsladd.
- Grillen ska vara fränkopplad från eluttaget när den inte används.
- Enheten får inte användas om eluttaget är skadat!
- Nätsladden ska undersökas regelbundet avseende tecken på skador och apparaten får inte användas om sladden

- är skadad.
- Vid defekt eller skada, försök aldrig att själv åtgärda skadan, utan kontakta leverantören.
 - Grillen får inte användas med en temperaturregleringsenhet som har skadad sladd eller kontakt.
 - Anslut alltid temperaturregleringsenheten till grillen innan du ansluter sladden till eluttaget.
 - Dra ut kontakten till temperaturregleringsenheten ur eluttaget innan den ska tas bort från grillen.
 - När grillen inte används under längre perioder ska temperaturregleringsenheten tas ut ur grillen.
 - Temperaturen på åtkomliga ytor kan bli mycket hög när apparaten används.
 - Temperaturregleringsenheten och nätsladden får inte sänkas ner i vätska i samband med rengöring.
 - Grillen får inte sänkas ner i vatten när den rengörs.
 - Sänk inte ner kontakt, sladd eller värmeelementreglering i vatten eller någon annan vätska, eftersom det kan leda till elstöt.
 - Se till att kontakt och sladd hålls torra medan de används.
 - För att undvika att det stänker på grillen eller att den faller i vatten, ska det vara minst tre meters avstånd till alla former av vatten, t.ex. en simbassäng, sjö eller liknande.
 - Använd inte grillkol eller antändliga vätskor i denna grill. Grillen är inte konstruerad för användning med grillkol, som kan orsaka brand. Brand kan skapa en farlig situation och skada grillen.
 - **OBS!** Temperaturen på åtkomliga ytor kan bli mycket hög när apparaten används. Håll barn och djur på säkert avstånd från grillen. Flytta inte grillen när den är tänd eller varm. Använd aldrig grillen inomhus.
 - Använd olika grillredskap för rått och tillrett kött och håll dem åtskilda, annars kan bakterier överföras till det stekta köttet och orsaka matförgiftning.
 - Kol-, gas- och elgrillar varierar mycket från typ till typ. För att få den bästa upplevelsen rekommenderar vi att du övar dig grundligt så att du lär dig var på grillen det är bäst värme i förhållande till den mat du vill grilla.
 - Använd inga tillbehör delar som inte är original och som inte rekommenderas av leverantören.
 - Apparaten får endast användas som grill och med lämpliga livsmedel.



Översikt över delar

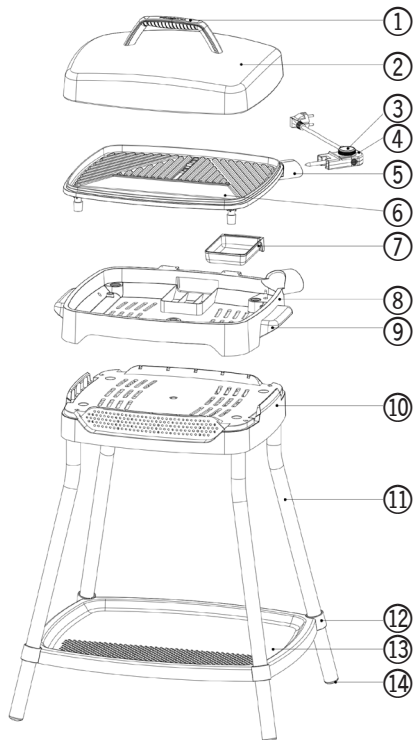

1. Håndtag på grillens låg
2. Grillens låg
3. Aftagelig termostat med strøm kabel
4. Indikatorlys for temperatur
5. Strømstik
6. Grillplade
7. Drypbakke
8. Grillholder
9. Håndtag på grillholderen
10. Grillbeslag
11. Støtterør
12. Madbakkens fastgørelsesanordning
13. Madbakke
14. Støttefødder

Monteringsanvisning

1. Sätt fast stödbenen (11) i fästet på (10).
Montera de fyra stödbenen genom att trycka ner stiftet (A) och sätta in det.

Kontrollera att du hör ett klickljud, vilket innebär att benen sitter fast på rätt sätt.

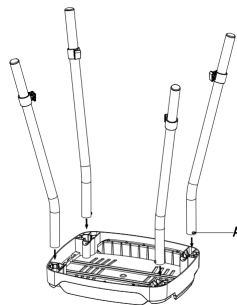

2. Anslut matbrickshållaren (12) på stödbenet (11).

Sätt sedan in matbrickan (13) i hållarna (12).

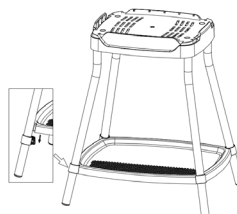

3. Sätt in droppbrickan (7) i grillhållaren (8) enligt ritningen.

Klicka sedan fast grillhållaren (8) på grillfästet (10).

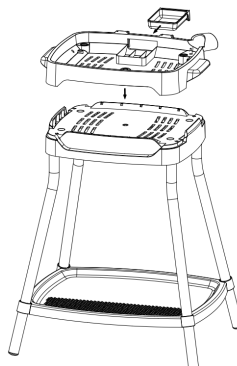

4. Sätt in grillplattan (6) i grillhållaren (8) så som visas på ritningen.

För in den avtagbara temperaturregulatorn med nätkabeln (3) genom det matchande hålet i grillhållaren (8) för att ansluta den till grillplattan (6).

Se till att den är kall och bortkopplad från strömmen.

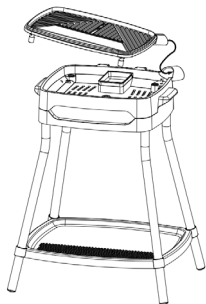

5. Använd två ST4x14-skruvvar (C) och stick dem genom en platt rostfri stålbricka (B) och grillocket (2) innan du skruvar fast dem i handtaget (1).

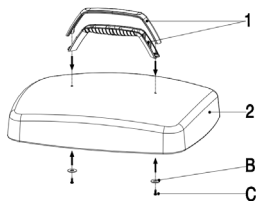

6. Sätt slutligen in strömkontakten i ett vägguttag. Se då först till att den löstagbara temperaturregulatorn är korrekt insatt i grillplattan (6).

Det går att ta loss grillhållaren (8) och ta in inomhus för att använda som inomhusgrill.

Observera! Grillplattan (6) får endast användas tillsammans med grillhållaren (8)!

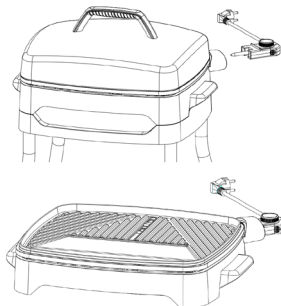

Användning

1. Ställ fram grillen enligt föreskrifterna i denna bruksanvisning och sätt försiktigt in termostatenheten i grillen utan att trycka. Se till att den är i avstängd position innan den ansluts till vägguttaget.
2. Vrid sedan på termostaten. Ljusindikatorn tänds och lyser tills den önskade temperaturen uppnås, varefter den släcks. När temperaturen behöver upprätthållas tänds indikatorn igen så att grillen alltid håller den önskade temperaturen.
3. De första gångerna bör man bekanta sig med grillen i förhållande till den typ av mat man förbereder samt värmeinställningen.
4. Beroende på typ av mat kan man med fördel använda locket under tillagningen.
5. Efter användning ska du stänga av termostatenheten genom att vrida den till avstängd position. Dra ut stickkontakten ur eluttaget.
6. När grillen har svalnat kan du ta bort termostatenheten och rengöra grillen.

OBS!

Droppskålen ska alltid vara monterad vid användning!

Använd härtill endast lämpliga redskap för att inte förstöra nonstick-ytan. Man kan också med fördel använda lite olja eller fett för att steka med. Det säkerställer en bättre effekt och livslängd för ytan.

När du använder locket, var försiktig när du öppnar det. Det kan ha samlats varm ånga där under.

Rengöring

- Se till att grillen har kopplats bort från elnätet och att den har svalnat helt.
- Rengör nonstick-ytan med en lätt våt, urvriden trasa med såpvatten, därefter bara med vatten så att det inte är såprester, och eftertorka med en torr trasa. Upprepa proceduren tills ytan är rengjord.
- Töm och diska droppskålen varje gång som grillen har använts om det har kommit fett i skålen.
- Observera att grillen ska vara helt torr innan den används igen.
- Inga delar tål att sänkas ner i vatten eller på något sätt komma i kontakt med vatten, inklusive diskmaskin. Läs under Särskilda säkerhetsföreskrifter.

Förvaring

Grillen ska förvaras inomhus i en torr miljö och fritt från fukt och vatten. Den ska rengöras innan den ställs undan för förvaring. Grillen kan med fördel täckas över för att skydda den.

Servicecenter

OBS! Produktens modellnummer ska alltid uppges vid kontakt med återförsäljaren.

Modellnumret finns på framsidan i denna bruksanvisning och på produktens märkplåt.

När det gäller:

- Reklamationer
- Reservdelar
- Returvaror
- Garantivaror

E-mail: service@schou.dk

Tillverkad i Folkrepubliken Kina (PRC)

Tillverkare:

XL-BYG a.m.a
Holmstrupgårdvej 20
8220 Brabrand
Danmark

Alla rättigheter förbehålles. Innehållet i denna bruksanvisning får inte på några villkor, varken i sin helhet eller delvis, återges med hjälp av elektroniska eller mekaniska hjälpmedel, t.ex. genom fotokopiering eller fotografering, ej heller översättas eller sparas i ett informationslagrings- och informationshämtningsystem, utan skriftligt medgivande från Schou Company A/S.

PLUG & PLAY ELECTRICAL BARBECUE

Introduction

To get the most out of your new plug & play electrical barbecue, please read through these instructions before use. Please also save the instructions in case you need to refer to them at a later date.

Technical data

Voltage/frequency: 220-240 V ~ 50/60 Hz

Power rating: 1680-2000W

Adjustable control

Non-stick barbecue plate and drip tray

Special safety instructions

- This appliance may be used by children aged 8 and above, or by persons with a physical, sensory or psychological disability or anyone without experience or knowledge unless they have been instructed how to use the appliance safely and they understand the dangers that may arise.
- Children must not play with the appliance.
- Cleaning and other maintenance may only be undertaken by children aged 8 and above if they are supervised.
- For outdoor use only.
- The barbecue must not be exposed to precipitation, either during or after use, and must be stored in a location free of moisture after use.
- The barbecue should be placed on a firm, level surface before being lit. This surface must be non-flammable, e.g. flagstones, paving stones or packed earth. There must be no flammable objects such as grass, plants or rubbish under or near to the barbecue.
- Keep the barbecue at a safe distance from combustible materials. Position the barbecue at a reasonable distance from all such materials.
- Never move the barbecue while it is in use. Give the appliance time to cool down before moving it or putting it into storage.
- Never leave the barbecue unattended while in use.
- Always check that the socket used has the correct voltage in relation to the appliance connected to it. The socket must be suitable for use with equipment with a power consumption of 2000 W.
- Make sure that if you use an extension cord, it is suitable for power consumption of 2000 W. However, we recommend use without an extension cord.
- Unplug the barbecue from the mains when not in use.
- The unit must not be used if the plug is damaged.
- The power cord must be inspected regularly for signs of damage. Do not use the appliance if the cord is damaged.
- In the event of a defect or damage, never try to repair the damage yourself. Instead contact the supplier.



- The barbecue must not be used with a temperature control unit with a damaged plug or cord.
- Always connect the temperature control unit to the barbecue before plugging the cord into the power socket.
- Unplug the temperature control unit from the power socket before removing it from the barbecue.
- If the barbecue will not be used for a prolonged period, remove the temperature control unit from the barbecue.
- The temperature of accessible surfaces can get very hot when the appliance is in use.
- The temperature control unit and the power cable must not be submerged in liquid for cleaning purposes.
- Do not submerge the barbecue in water when cleaning it.
- Do not submerge the plug, cord or heating element control in water or any other liquid, as this may cause an electric shock.
- Make sure that the plug and cord are kept dry while they are in use.
- In order to prevent the barbecue being splashed or falling into water, there must be at least three metres' distance from all forms of water, such as a swimming pool, lake, etc.
- Do not use barbecue charcoal or combustible liquids in this barbecue. The barbecue is not designed for use with barbecue charcoals, which may cause fire. The fire may create a dangerous situation and damage the barbecue.
- **NOTE!** The temperature of accessible surfaces can get very hot when the appliance is in use. Keep children and pets at a safe distance from the barbecue. Do not move the barbecue whilst it is lit or hot. Never use it indoors.
- Use separate cooking utensils for raw and cooked meat. Keep them separate to avoid transfer of bacteria to the cooked meat and the risk of food poisoning.
- Charcoal, gas and electric barbecues differ significantly from type to type. For the optimal experience, we recommend that you practise consistently so that you learn where on the barbecue the best heat can be found to suit the food you want to barbecue.
- Do not use non-original accessories that have not been recommended by the supplier.
- The appliance may only be used as a barbecue and with suitable foodstuffs.

Overview of parts

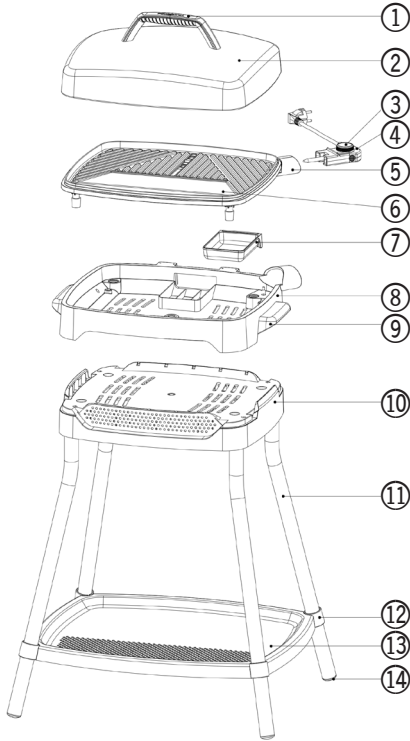

1. Grill Lid handle
2. Grill Lid
3. Detachable temperature regulator with power cord
4. Temperature indicator lamp
5. Power inlet socket
6. Grill plate
7. Drip tray
8. Grill holder
9. Grill holder handle
10. Grill bracket
11. Support tube
12. Food tray holder
13. Food tray
14. Support feet

Assembly

1. Connect the support tubes (11) to the bracket on (10).

Mount the four support tubes by pressing pin (A) down and inserting it.

Make sure you hear a click sound, which means the tubes are inserted the right way

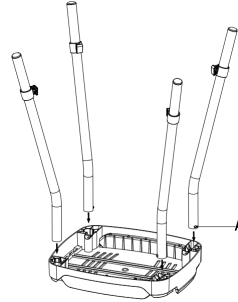

2. Connect the food tray holders (12) to the support tube (11).

Then insert the food tray (13) into the holders (12).

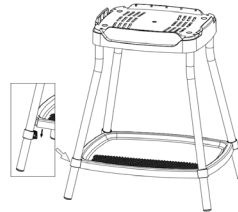

3. Insert the drip tray (7) into the grill holder (8) as shown on the drawing.

Then click the grill holder (8) onto the bracket grill bracket (10)

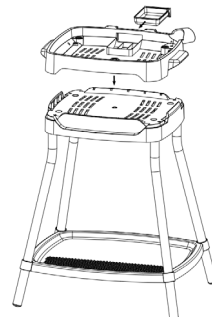

4. Insert the grill plate (6) into the grill holder (8) as shown on the drawing.

Insert the detachable temperature regulator with the power cord (3) through the matched-up hole in the grill holder (8), to connect it to the grill plate (6).

Make sure it is cool and disconnected from the power.

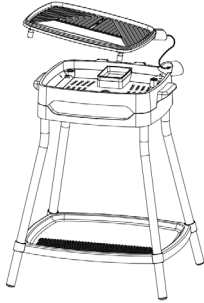

5. Use two ST4x14 screws (C) and poke them through a flat stainless-steel washer(B) and the grill lid (2) before screwing them into the handle (1).

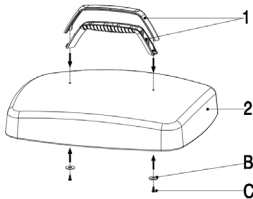

6. Finally the power plug is inserted into a wall outlet, but first, make sure that the detachable temperature regulator is properly inserted into the grill plate (6)

It is possible to unclick the grill holder (8) and take it inside to use it as an indoor grill.

Note! The grill plate(6) must only be used together with the grill holder(8) !

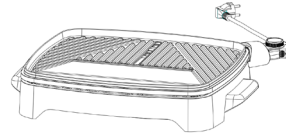
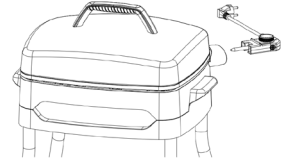

Use

1. Assemble the barbecue as per the instructions in this manual, then carefully insert the thermostat unit into the barbecue without pressing it. Make sure that it is in the off position before connecting it to the wall socket.
2. Then turn the thermostat on. The light indicator comes on until the set temperature is reached, after which it will go out. In order to maintain the temperature, it will come on again to ensure the barbecue always maintains the required temperature.
3. The first few times you will need to familiarise yourself with the barbecue in relation the different foods you cook and the heat setting.
4. You can use the lid during cooking, depending on the type of food.
5. After use, turn off the thermostat unit by turning it to the Off position. Unplug the appliance.
6. Once the barbecue has cooled down, the thermostat unit can be removed and the barbecue cleaned.

Note:

The drip tray must always be installed during use!

Only use suitable utensils to avoid damaging the non-stick surface. You can also use a little oil or fat to fry with. This ensures a better heat effect and a longer life for the surface.

When using the lid, be careful when opening it. Hot steam may have collected under it.

Do not use the barbecue for more than approx. 45 minutes at a time.

Cleaning

- Make sure the barbecue is disconnected from the power and has cooled down completely.
- Clean the non-stick surface with a damp cloth dipped in soapy water, then just dipped in water to remove any soapy residues. Then wipe with a dry cloth. Repeat the process until the surface is clean.
- Empty and wash the drip tray each time the barbecue has been used if grease has gotten into it.
- Remember that the barbecue must be completely dry before using it again.
- No parts can tolerate being submerged in water or getting wet in any other way, including in a dishwasher. Read under 'Special safety instructions'.

Storage

Store the barbecue indoors in dry surroundings, free of moisture and water. Clean the barbecue before putting it into storage. It is a good idea to cover the barbecue to protect it.

Service centre

Note: Please quote the product model number in connection with all inquiries.

The model number is shown on the front of this manual and on the product rating plate.

For:

- Complaints
- Replacements parts
- Returns
- Guarantee issues

E-mail: service@schou.com

Manufactured in China

Manufacturer:

XL-BYG a.m.a
Holmstrupgårdvej 20
8220 Brabrand
Danmark

All rights reserved. The content of this manual may not be reproduced, either in full or in part, in any way by electronic or mechanical means, e.g. photocopying or publication, translated or saved in an information storage and retrieval system without written permission from Schou Company A/S.

