

Aktivrollstuhl Avantgarde DV Teen. Bestellblatt.

Auftraggeber

Kunden-Nr.

Name

Strasse, Nr.

PLZ, Ort

Name _____

Datum _____

Versandadresse (wenn von Auftraggeber abweichend)

Name

Strasse, Nr.

PLZ, Ort

Kom. _____

Unterschrift _____

Kostenvoranschlag

Bestellung

Sonderbauanlage liegt bei



Mit der Bestellung verpflichten Sie sich, die Gebrauchsanweisungen/Serviceanleitungen von Zubehör und Produkten anderer Hersteller bei der Kombination mit einem Ottobock Produkt zusätzlich zu den Gebrauchsanweisungen/Serviceanleitungen der jeweiligen Ottobock Produkte zu beachten sowie unsere allgemeinen Geschäftsbedingungen gelesen, verstanden und akzeptiert zu haben. Darüber hinaus verpflichten Sie sich, mit der Bestellung eine eigene Konformitätsbewertung oder Zulassung entsprechend den nationalen Erfordernissen durchzuführen, wenn Sie Modifikationen oder Anbauten vornehmen, die nicht mit den Vorgaben der Ottobock Gebrauchsanweisungen/Serviceanleitungen übereinstimmen.

Grundausrüstung

Artikel-Nummer: 480F160=0_AA04_C
Tarif-Ziffer: Kinder-Rollstühle 40.118.003

Grundpreis: CHF 4'103.00

Empfohlene Verkaufspreise in CHF, gültig ab 01.01.2026, exkl. 8.1 % MWST

- Aluminiumrohrrahmen mit Einfach- und Doppelkreuzstrebe
- Vorderrahmenkröpfung wählbar
- Aluminium-Beinstützen, geteilt, wegschwenkbar und abnehmbar
- Rückenbespannung anpassbar
- Aluminium-Seitenteile
- modularer Aufbau
- Antriebsräder mit Steckachse
- Kniehebelbremse 4.0
- Wadenband

Faltbar

Max. Benutzergewicht 140 kg

Crash-getestet nach ISO 7176-19 (mit Einfach- und Doppelkreuzstrebe)

Die mit dem Vermerk „CLT-Option“ versehenen Optionen dienen dem Aufbau einer besonders auf Leichtbau optimierten Konfiguration.

Bei den angegebenen Nummerncodes handelt es sich nicht um Artikelnummern zur Ersatzteilbestellung.
Bitte verwenden Sie hierzu den Ersatzteilkatalog.

Otto Bock (Schweiz) AG · Kantonsspital 10 · 6004 Luzern · Tel. 041 455 61 71 · Fax 041 455 61 70 ·
E-Mail: suisse@ottobock.com · www.ottobock.ch

Aktivrollstuhl Avantgarde DV Teen. Bestellblatt.

Ausfüllhilfe - Rollstuhlmasse



SB= cm
Sitzbreite
Aussenkante Rahmenrohr –
Aussenkante Rahmenrohr



ST= cm
Sitztiefe
Vorderkante Sitzbespannung –
Rückenrohr



vSH= cm
Vordere Sitzhöhe
Boden –
Oberkante Sitzbespannung



hSH= cm
Hintere Sitzhöhe
Boden –
Oberkante Sitzbespannung



RH= cm
Rückenhöhe
Oberkante Sitzrohr –
Oberkante Rückenbespannung



UL= cm
Unterschenkellänge
Oberkante Sitzbespannung–
Oberkante Fussplatte (Mitte)

Vorderrahmenkröpfung		Preis									
MA14	0 cm Kröpfung	–									
MA15	2 cm Kröpfung	–									
Ein Abduktionsrahmen ist beim Avantgarde DF Version V erhältlich											
Ausführung Antriebsradadapter		Preis									
MA113	Einstellbar (zur Verwendung im KMP nach ISO 7176-19)	–									
Kreuzstrebe		Preis									
MA100	Einfach (bis 100 kg, bis SB 42) (CLT-Option)	–									
MA101	Doppelt	–									
Verwendung Stuhltyp		Preis									
	Standard	–									
MB50	Trippelstuhl (verringerte Bodenfreiheit*)	–									
* Gefahr durch Hängenbleiben an Bodenhindernissen. Bitte Sicherheitshinweise in der Gebrauchsanweisung beachten!											
Sitzbreite [SB] in cm											
32	34	36	38								
Sitztiefe [ST] in cm											
36*	38	40									
* nur erreichbar mit 22" Antriebsräder und 5" Lenkrollen											
13378.000	Kleinere Sitztiefen über Sitzbespannung		auf Anfrage								
Vordere Sitzhöhe [vSH] in cm											
38	39	40	41	42	43	44	45	46	47	48	49
50	51	52	53	54							

Aktivrollstuhl Avantgarde DV Teen. Bestellblatt.

Rahmenzubehör		Tarif-Ziffer	Preis
MA50	Transitrollen, Paar		237.–
MA51	Ankipphilfe, rechts	30.506.000	87.–
MA52	Ankipphilfe, links	40.506.000	87.–
MA55	Kippschutz, wegschwenkbar, rechts	40.501.000	185.–
MA56	Kippschutz, wegschwenkbar, links	40.501.000	185.–
MA57	Stockhalter mit Ankipphilfe, rechts*	40.512.000	97.–
MA58	Stockhalter mit Ankipphilfe, links*	40.512.000	97.–

* nicht zugelassen für den Transport im KMP

Lenkräder (siehe Tabelle A im Anhang)			Preis
MF01	3" Skaterrolle	40.511.000	–
MF30	4" Vollgummi, schwarz	40.511.000	–
MF35	4" Softrolle, Aluminium	40.511.000	215.–
MF31	5" Vollgummi, schwarz	40.511.000	–
MF36	5" Softrolle, Aluminium	40.511.000	215.–
MF04	5,5" Softrolle, grau	40.511.000	–
MF05	6" Luft, grau	40.511.000	–
MF32	6" Vollgummi, schwarz	40.511.000	–
MF37	6" Softrolle, Aluminium	40.511.000	215.–

Hintere Sitzhöhe [hSH] in cm

36	37	38	39	40	41	42	43	44	45	46	47
48	49										

Antriebsradgrösse (siehe Tabelle B/C im Anhang)

Antriebsradgrösse		Preis
MG01	22"	–
MG02	24"	–

Antriebsradsturz

0°	2°	3°	4°
----	----	----	----

Antriebsradposition horizontal (siehe Tabelle D im Anhang)

A	B	C	D	E	F
---	---	---	---	---	---

Antriebsradfelge		22"	24"	Preis
MG06	Hohlkammer			–
MG10	Spinergy SPOX			692.–
MG11	Spinergy LX			806.–
MG12	Spinergy LXL Blade, Speichen schwarz			883.–
MG12	Spinergy LXL Blade, Speichen weiss			883.–
MG15	Infinity Ultralight			172.–
MG150	Infinity Ultralight, farbig			243.–
MG80	Mit Trommelbremse für Begleiter *			573.–
MG832	Einhandantrieb (Doppelgreifring links) mit Speichenschutz*			1'340.–
MG833	Einhandantrieb (Doppelgreifring rechts) mit Speichenschutz*			1'340.–
23798.000	Einhandantrieb mit Trommelbremse*			auf Anfrage

* nicht mit Antriebsradsturz wählbar

Aktivrollstuhl *Avantgarde DV Teen.* Bestellblatt.

Bereifung		22"	24"	Preis
MG30	Luftbereifung 1 3/8" ^{1) 2) 3)}	40.511.000		–
MG31	Schwalbe RightRun 1" ³⁾	40.511.000		–
MG34	PU 1" ^{1) 3)}	40.511.000		–
MG341	PU 1", schwarz ^{1) 3)}	40.511.000		–
MG37	Schwalbe Marathon Plus Evolution 1"	40.511.000		59.–
MG200	Schwalbe One 1" ³⁾	40.511.000		77.–

¹⁾ nicht mit MG15/150 wählbar

²⁾ nicht mit MG10/11/12 wählbar

³⁾ nicht mit MG197/198/199 wählbar

Greifringe		22"	24"	Preis
MG50	Aluminium, schwarz beschichtet, hoch			–
MG52	Aluminium, silber eloxiert, hoch			–
MG53	Aluminium, silber eloxiert, tief			–
MG54	Gummiert, hoch	70.171.000		243.–
MG56	Edelstahl, poliert, hoch			–
MG57	Edelstahl, poliert, tief			–
MG63	Curve L (ergonomische Form)	70.171.000		531.–
MG64	Curve L Grip (ergonomische Form/ geringe Handkraft)	70.171.000		575.–
MG65	Gekko (ergonomische Form/ verminderte Handkraft)	70.171.000		462.–

Montage Greifreifen		Preis
MG70	Greifring eng montiert: 15 mm	–
MG71	Greifring weit montiert: 25 mm	–

Radstandsverlängerung, inkl. Bremsadapter		Preis
MG86	Extra lang	376.–
MG82	Extra lang, mit zweitem Fitting	397.–
MG46	Ohne	–

Steckachsensystem		Preis
<input checked="" type="checkbox"/> MG27	Steckachse	–

Zubehör Antriebsrad		Preis
MG87	Hochdruckpumpe, 14 bar	175.–

Shock-Absorber*		Preis
MG97	Härtegrad 'weich' Anwendergewicht < 60 kg	671.–
MG98	Härtegrad 'mittel' Anwendergewicht 61 – 100 kg	671.–

* nicht kombinierbar mit Radstandsverlängerung (MG82 und MG86)

Bremsen		Preis
MH01	Kniehebelbremse 4.0	xx.503.000 –
MH30	Kniehebelbremse 4.0, langer Bremshebel	xx.503.000 –
MH05	Scherenbremse (CLT-Option)	xx.503.000 113.–
MH06	Kniehebelbremse für Nutzer und Begleiter* nicht in Verbindung mit Trommelbremse	xx.503.000 425.–
MH08	Kniehebelbremse, Einhandbedienung rechts*	xx.503.000 376.–
MH09	Kniehebelbremse, Einhandbedienung links*	xx.503.000 376.–

* nicht mit PU-Bereifung kompatibel















Aktivrollstuhl *Avantgarde DV Teen.* Bestellblatt.

Zubehör Bremsen		Preis
MH10	Bremshebelverlängerung	40.504.000 61.–
MH21	Bremshebelverlängerung, steckbar nur in Verbindung mit KHB Hebel kurz MH01	40.504.000 61.–
Rückenhöhe [RH] in cm		
25	27,5	30 32,5 35 37,5 40
Rückensystem		Preis
MD01	Rückenlehne höheneinstellbar, gerade RH 25 - 32,5 cm RH 32,5 - 40 cm	–
MD09	Rückenlehne höheneinstellbar, mit Lumbalknick RH 35 - 40 cm	–
MD10	Rückenlehne winkeleinstellbar in 6° Schritten (-15° bis +9°; in Verbindung mit Seitenteil mit Armlehnen +3° bis - 9°) (nicht zur Verwendung im KMP freigegeben) RH 30 - 40 cm RH 35 - 40 cm	384.–
MD11	Rückenlehne abklappbar ab Höhe des Seitenteils (nur für Rückenhöhe 40 cm sowie mit Schiebegriff lang möglich)	298.–
117423.000	30° Rückenwinkelverstellung über Gasdruckfeder nicht zur Verwendung im KMP freigegeben	auf Anfrage
Rückenausführung		Preis
MD03	Rückenbespannung anpassbar, gepolstert	40.507.000 81.–
MD05	Rückenbespannung anpassbar, atmungsaktiv	40.507.000 –
MD18	Rückenbespannung Ultraleicht (CLT-Option)	40.507.000 63.–
MD93	Baxx Rücken (Aluminium)	70.131.000 1'150.–
MD06	Ohne	–
Verbreiterung Rückenpolster		Preis
MD80	+ 2 cm	–
MD81	+ 4 cm	–
MD82	Ohne	–
Höhe für Baxx Rücken		Preis
MD91	Niedrig (25 cm)	–
MD94	Mittel (33 cm)	–
Rückenkontur für Baxx Rücken		Preis
MD84	Aktiv (6 cm)	–
MD85	Tief (10 cm)	–
Weitere Baxx Rückensysteme (Bestellblatt beifügen, modellbedingte Einschränkungen möglich)		70.131.000 Preis
Baxx Aluminiumrücken (beigelegt)		Preis des Rückensystems laut Baxx Bestellblatt
Schiebegriffe		Preis
MD50	Kurz	40.510.000 –
MD51	Lang	40.510.000 –
MD52	Teleskopierbar, lang	40.510.000 261.–
MD55	Höhenverstellbar/abnehmbar	40.510.000 312.–
MD45	Höhenverst./abnehmbar für Baxx Rücken	40.510.000 312.–
MD56	Abklappbar (max. Zuladung 125 kg)	40.510.000 193.–
MD59	Ohne	40.510.000 –
40244.000	Abklappbare Schiebegriffe für RH 25 cm und 27,5 cm	40.510.000 auf Anfrage

Aktivrollstuhl *Avantgarde DV Teen*. Bestellblatt.

Thoraxpositionierung			Preis
MD76	UniLink Thorakalstütze, mittel, rechts	70.135.000	422.–
MD77	UniLink Thorakalstütze, mittel, links	70.135.000	422.–
Seitenteil			Preis
ME01	Aluminium mit Kälteschutz	40.508.000	–
ME02	Aluminium mit Spritz- und Kälteschutz	40.508.000	–
ME04	Carbon mit Spritzschutz (CLT-Option)	40.508.000	433.–
ME05	Deskseitenteil mit Armauflage, kurz	40.508.000	418.–
ME06	Deskseitenteil mit Armauflage, lang	40.508.000	418.–
ME17	Deskseitenteil mit Armauflage, tiefenverstellbar	40.508.000	482.–
SBK24811.010	Kunststoff, steckbar(nicht in Kombination mit einfacher Kreuzstrebe, CLT MA100)	40.508.000	auf Anfrage
Zubehör Seitenteile			Preis
ME50	Armlehne gepolstert, abschwenkbar(nicht in Kombination mit Desk-Seitenteil möglich)		507.–
	kurz lang lang, extra hoch	40.508.000	
ME60	Therapietisch	70.161.000	378.–
ME66	Halbseitiger Therapietisch, rechts	70.161.000	295.–
ME66	Halbseitiger Therapietisch, links	70.161.000	295.–
ME67	Halbseitiger, abklappbarer Therapietisch, links	70.161.000	495.–
ME68	Halbseitiger, abklappbarer Therapietisch, rechts	70.161.000	495.–
Sitzbespannung			Preis
MC16	Nachspannbar	30.507.000	–
MC15	Mit 1 Ablagefächern	70.362.000	65.–
MC18	Ultraleicht (CLT-Option)		63.–
MC06	Ohne		–
Sitzkissen			Preis
MC01	Standard (Funktionshöhe 5 cm)	70.141.000	88.–
MC02	Cubic (Funktionshöhe 5 cm)	70.141.000	205.–
MC05	Evolight (Funktionshöhe 6 cm)	70.142.000	425.–
MC20	Terra (Funktionshöhe 6 cm)	70.142.000	344.–
MC21	Terra Aquos (Funktionshöhe 6 cm)	70.142.000	395.–
MC22	Terra Flair (Funktionshöhe 6 cm)	70.143.000	691.–
MC23	Cloud (Funktionshöhe 11 cm)	70.143.000	1'037.–
MC29	Livo (Funktionshöhe 5 cm)	70.141.000	133.–
MC30	Evoflair (Funktionshöhe 8 cm)	70.142.000	439.–
Beinstützen			Preis
MB000	Fussplatte Aluminium, durchgehend, winkelverstellbar (MB100)		–
	mit Verriegelung (MB70)		95.–
MB010	Fussplatten geteilt, winkelverstellbar, hochklappbar (MB100)		–
	Kunststoff (MB170) Aluminium (MB160)		–
MB000	Fussplatte durchgehend, für kleine Unterschenkellänge (MB150)		250.–
MB80	Ohne		–
Unterschenkellänge (UL)			Preis
UL =	Oberkante Sitzbespannung - Oberkante Fussplatte (Mitte) Einstellbereich: 16 – 48 cm		–

Aktivrollstuhl *Avantgarde DV Teen.* Bestellblatt.

Länge Fussplattenbügel (ohne Sitzkissen) (siehe Tabelle E im Anhang)			Preis
MB40	Kurz		–
MB41	Mittel		–
Weiteres Zubehör			Preis
MZ51	Sitzgurt mit Metallschloss		149.–
	KFZ-Transportschlaufe (2 Stück)		netto 22.–
Speichenschutz			Preis
MG90	Transparent	40.509.000	226.–
MG100	Motiv 'Graphics'	40.509.000	286.–
MG101	Motiv 'Miracle'	40.509.000	286.–
MG102	Motiv 'Network'	40.509.000	286.–
MG103	Motiv 'Robots'	40.509.000	286.–
MG104	Motiv 'Spectrum'	40.509.000	286.–
Farbe: Rahmen			Preis
002	Anthracite metallic		–
003	Tiefschwarz RAL 9005		–
023	Weiss RAL 9016		–
048	Obsidianschwarz (Struktur)	 (vorher tiefschwarz matt Struktur)	–
051	Apfelsine (Struktur)		–
057	Laubgrün		–
058	Minzgrün		–
059	Himbeere		–
060	Azurblau		–
001	Brillant Silber		–
012	Sky Blue		–
014	Candy Red		–
027	Shimano matt		–
056	Perlweiss		–
SBK24817.000	Sonderfarbe nach Kundenwunsch		auf Anfrage
Farbe: Infinity Ultralight / Lenkradgabel (nur in Verbindung mit MG150)			Preis
	Sparkle light orange		–
	Marine Blue		–
	Candy Red		–
	Sparkle Granny-Smith		–
Farbe: Baxx Rücken (nur in Verbindung mit MD93)			Preis
MD89	Weiss RAL 9016		–
MD90	Obsidianschwarz (Struktur)		–
MD88	Rahmenfarbe		–
Sonderzubehör			Preis
MZ52	Werkzeugsatz		58.–
MZ58	Tasche für Antriebsräder (2 Antriebsräder bis max. 28")		121.–

Aktivrollstuhl *Avantgarde DV Teen.* Bestellblatt.

MZ65	Aktivbeleuchtung		44.–
MZ89	Steckachsenschutz		7.–
MZ93	Rucksack		102.–
Montageset Kopfstütze			Preis
MZ54	Montageset	70.123.000	296.–
MZ61	Klinisches Montageset	70.123.000	186.–
Kopf-/Nackensütze für UniLink			Preis
MZ105	Comfort Plus, Grösse M	70.121.000	660.–
MZ106	Combo (3-teilig), Grösse L	70.121.000	890.–
Zubehör für UniLink			Preis
MZ107	UniLink Verlängerung 38 mm	70.123.000	105.–
MZ108	UniLink Verlängerung 50 mm	70.123.000	105.–
MZ109	UniLink Verlängerung 76 mm	70.123.000	105.–

Aktivrollstuhl *Avantgarde DV Teen.* Information.

A) Vordere Sitzhöhe [vSH] / Lenkräder

Lenkräder	3"	4"	5"	5,5"	6"
38,0 cm	●				
39,0 cm	●	●	●		
40,0 cm	●	●	●		
41,0 cm	●	●	●		
42,0 cm	●	●	●		
43,0 cm	●	●	●	●	
44,0 cm	●	●	●	●	●
45,0 cm	●	●	●	●	●
46,0 cm	●	●	●	●	●
47,0 cm	●	●	●	●	●
48,0 cm		●	●	●	●
49,0 cm			●	●	●
50,0 cm		●	●	●	●
51,0 cm		●	●	●	●
52,0 cm		●	●	●	●
53,0 cm			●	●	●
54,0 cm				●	●

● Mögliche Kombination

Die angegebenen Werte sind theoretisch ermittelte, gerundete Werte. Max. Abweichung 1 cm. Die vordere Sitzhöhe ist abhängig von der gewählten Radgröße, Lenkradgabel und Montageposition. Bitte Sitzhöhentabelle beachten!

Angaben ohne Sitzkissen bei 0° Sitzneigung.

Horizontale Position der Antriebsradaufnahme: siehe Skizze.

Die hintere Sitzhöhe (hSH) ist abhängig von der gewählten Radgröße und Montageposition in der Antriebsradaufnahme.

Bitte Sitzhöhentabelle beachten!

Für alle Masse gilt eine Fertigungstoleranz von 10 mm bzw. 10% bei Gewichtsangaben.

Aktivrollstuhl *Avantgarde DV Teen*. Information.

B) Hintere Sitzhöhe → Antriebsradgrösse

Hintere Sitzhöhe mit Radstandsverlängerung			
Achspannung	Antriebsradgrösse		
	22"	24"	
1	37 cm	39 cm	
2	40 cm	42 cm	
3	42 cm	44 cm	
4	46 cm	46 cm	
5	47 cm	49 cm	

Hintere Sitzhöhe mit Schock-Absorber-System			
Achspannung	Antriebsradgrösse		
	22"	24"	
1	40 cm	42 cm	
2	42 cm	44 cm	
3	44 cm	46 cm	
4	46 cm	48 cm	
5	48 cm	50 cm	

Hintere Sitzhöhe			
Freie Rastspannung	Antriebsradgrösse		
	22"	24"	
1	36 cm	38 cm	
2	37 cm	39 cm	
3	38 cm	40 cm	
4	39 cm	41 cm	
5	40 cm	42 cm	
6	41 cm	43 cm	
7	42 cm	44 cm	
8	43 cm	45 cm	
9	44 cm	46 cm	
10	45 cm	47 cm	
11	46 cm	48 cm	
12	47 cm	49 cm	

Die Tabelle dient lediglich zur Information. Die Rastspannung kann in bestimmten Konstellationen abweichen. Die Rastspannung wird derart gewählt, dass in der bestellten Konstellation die massgebliche hintere Sitzhöhe wie bestellt erreicht wird.

Aktivrollstuhl *Avantgarde DV Teen*. Information.

C) Sitztiefe [ST] / Antriebsradposition horizontal

Antriebsradposition A horizontal										
Sitztiefe [cm]	Antriebsradgrösse 22"					Antriebsradgrösse 24"				
	Lenkräder									
	3"	4"	5"	5,5"	6"	3"	4"	5"	5,5"	6"
36,0	●	●	●	●	●	●	●	●	●	●
38,0	●	●	●	●	●	●	●	●	●	●
40,0	●	●	●	●	●	●	●	●	●	●

Antriebsradposition B horizontal										
Sitztiefe [cm]	Antriebsradgrösse 22"					Antriebsradgrösse 24"				
	Lenkräder									
	3"	4"	5"	5,5"	6"	3"	4"	5"	5,5"	6"
36,0	●	●	●	●	●	●	●			
38,0	●	●	●	●	●	●	●			
40,0	●	●	●	●	●	●	●	●	●	●

Antriebsradposition C, D und E horizontal										
Sitztiefe [cm]	Antriebsradgrösse 22"					Antriebsradgrösse 24"				
	Lenkräder									
	3"	4"	5"	5,5"	6"	3"	4"	5"	5,5"	6"
36,0										
38,0										
40,0	●	●	●	●	●					

● Mögliche Kombination

Aktivrollstuhl *Avantgarde DV Teen*. Information.

D) Antriebsradposition / Abstand Kippunkt

Antriebsradposition → Abstand Kippunkt in mm	
Mass (horizontal) von Mittelpunkt Achse bis Scheitelpunkt Rückenrohr (vordere Kante) / Bespannungsstange (Oberkante)	
Antriebsradposition	Abstand Kippunkt
E	98 mm
D	85 mm
C	67,5 mm
B	50 mm
A	32,5 mm (bei CLT nicht mögl.)

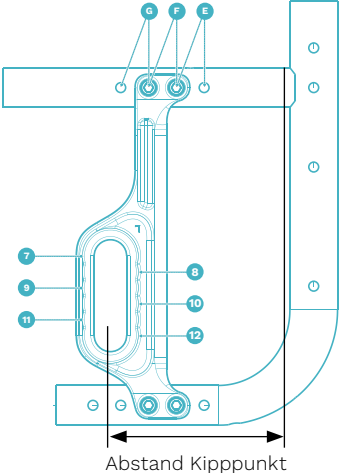
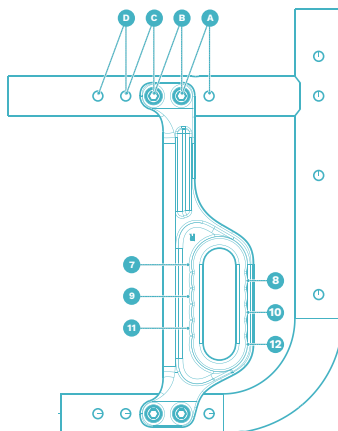
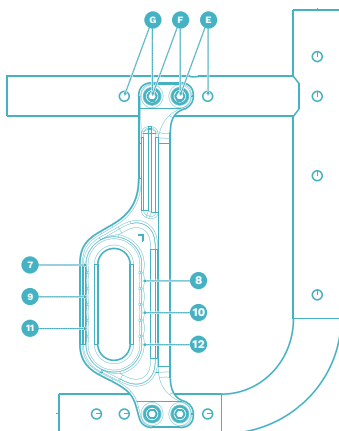
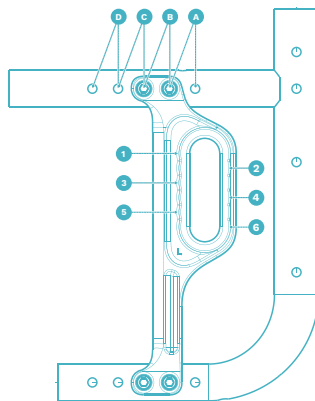
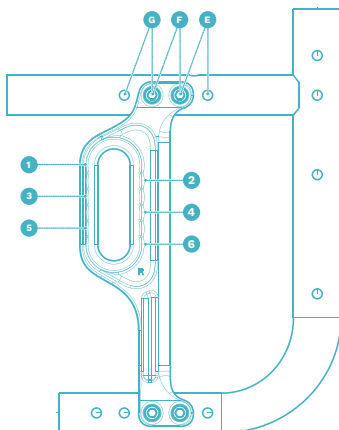
Ab Position E muss der Antriebsradadapter gedreht werden – rechte Seite auf die linke Seite, linke Seite auf die rechte Seite.

Aktivrollstuhl *Avantgarde DV Teen.* Information.

E) Unterschenkelänge [UL] → Fussbügel Länge

Fussbügel	Unterschenkelänge [cm]					
	Auswahl Fussbügel bei Vorderrahmenkröpfung 0 cm				Auswahl Fussbügel bei Vorderrahmenkröpfung 2 cm	
	Beinstütze durchgehend, Beinstütze geteilt		Beinstütze hochschwenkbar links oder rechts	Beinstütze hochschwenkbar, Paar	Beinstütze durchgehend, Beinstütze geteilt	
	Fussplatte Aluminium	Fussplatte Kunststoff			Fussplatte Aluminium	Fussplatte Kunststoff
Kurz	33 – 43	38 – 43	30 – 39	28 – 39	32 – 40	34 – 42
Mittel	37 – 48	43 – 48	–	–	37 – 45	–

Aktivrollstuhl Avantgarde DV Teen. Information.



MA51/52
Ankipphilfe



MA55/56
Kippschutz



MA57/58
Stockhalter



MF35/36/37
4" Softrolle, Aluminium



MG10
Spineray SPOX



MG11
Spineray LX



MG83
Einhandantrieb



MG197/198/199
Smoother Wheels



MG63
Curve L



MG65
Gekko



MG64
Curve L Grip

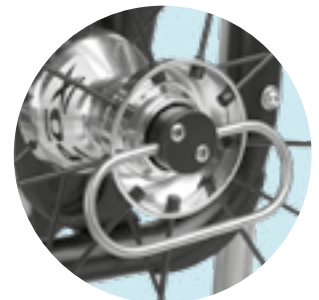

MG28
Tetraentriegelung

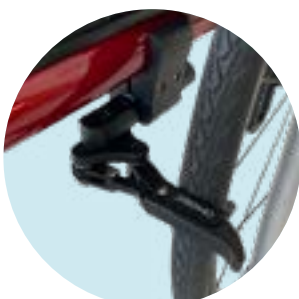

MH05
Scherenbremse

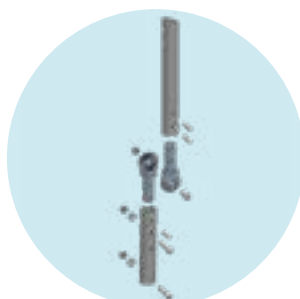

MD10
Rückenlehne winkeleinstellbar
in 6° Schritten



MD11
Rückenlehne abklappbar



MD93
Baxx Rücken (Aluminium)

Aktivrollstuhl *Avantgarde DV Teen*. Information.



MD55
Schiebegriffe,
höhenverstellbar/abnehmbar



MD56
Schiebegriffe, abklappbar



ME50
Armlehne gepolstert,
abschwenkbar



MC15
Sitzbespannung mit
Ablagefächern

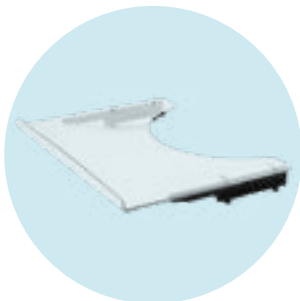

ME60
Therapietisch

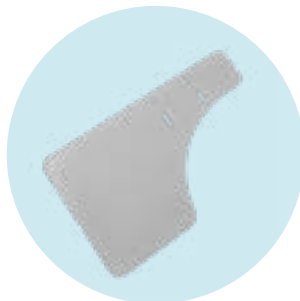

ME66
Halbseitiger Therapietisch

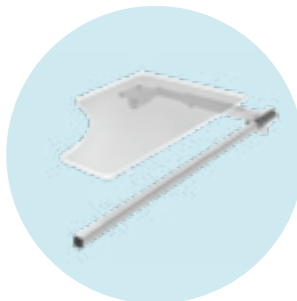

ME67/68
Halbseitiger, abklappbarer
Therapietisch



ME70/71
Unterarmschale, einteilig

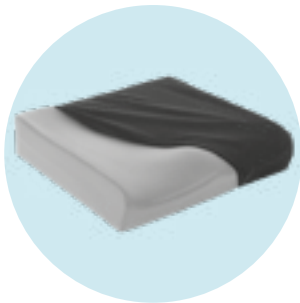

MC20
Terra

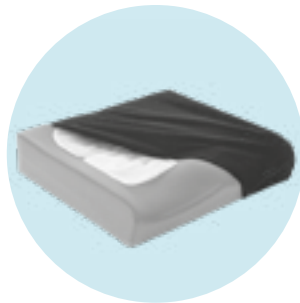

MC21
Terra Aquos

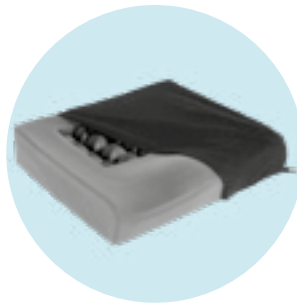

MC22
Terra Flair



MC23
Cloud



MB120
Rohrbügel



MB150
Durchgehend, für kleine
Unterschenkellänge



MB85/86/87
Stealth Amputationsbeinstütze



MG100
Motiv 'Graphics'

Aktivrollstuhl *Avantgarde DV Teen*. Information.



MG101
Motiv ‚Miracle‘



MG102
Motiv ‚Network‘



MG103
Motiv ‚Robots‘



MG104
Motiv ‚Spectrum‘



MZ58
Tasche für Antriebsräder



MZ59
Tasche für Mobiltelefon



MZ89
Steckachsenschutz



MZ93
Rucksack



MZ54
Montageset Kopfstütze

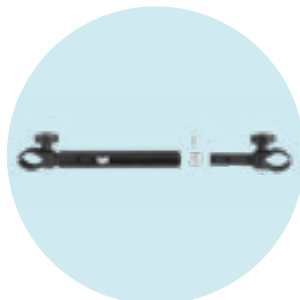

MZ61
Klinisches Montageset
Kopfstütze



MZ105
Comfort Plus Kopfstütze



MZ106
Combo Kopfstütze