

Fauteuil roulant actif *Avantgarde DV Teen*. Bon de commande..

Donneur d'ordre

N° de client.

Nom

Rue, no

CP, lieu

Nom _____ Date _____

Adresse de livraison (si différent du donneur d'ordre)

Nom

Rue, No

CP, lieu

Com.

Signature _____

Devis

Commande

Demande pour fabrication spéciale



En passant une commande, vous acceptez de respecter les modes d'emploi/manuels d'entretien des accessoires et produits d'autres fabricants lorsqu'ils sont combinés avec un produit Ottobock, en plus des modes d'emploi/manuels d'entretien des produits Ottobock respectifs, et d'avoir lu, compris et accepté nos conditions générales. En outre, vous acceptez d'effectuer votre propre évaluation de la conformité ou approbation conformément aux exigences nationales lors de la commande si vous effectuez des modifications ou des ajouts qui ne sont pas conformes aux spécifications des instructions d'utilisation/manuels d'entretien d'Ottobock.

Configuration de base

N° d'article: 480F160=0_AA04_C

Chiffre tarifaire: Fauteuils roulants pour enfants 40.118.003

Prix de base: CHF 4'103.00

Prix de vente recommandés en CHF, valables à partir du 01-01-2026, hors 8.1% TVA

- Châssis tubulaire en aluminium avec croisillon double ou simple
- Châssis avant standard ou avec adduction
- Repose-jambes, séparé, pivotant et amovible
- Toile de dossier réglable en tension
- Protège-vêtements en alu
- Structure modulaire
- Roues motrices avec axe à démontage rapide
- Freins à levier 4.0
- Sangle de mollets

Châssis pliant, poids maximum utilisateur: 100 kg

Crash-test selon ISO 7176-19 (avec croisillon simple (MA100) et double (MA101))

Les options portant la mention « option CLT » servent à construire un modèle particulièrement optimisé en termes de poids.

Les codes numériques indiqués ne sont pas des numéros d'article pour la commande de pièces de rechange.
Veuillez utiliser à cet effet le catalogue des pièces de rechange.

Fauteuil roulant actif *Avantgarde DV Teen*. Bon de commande.

Aide au remplissage - Mesure du fauteuil roulant



SB= cm
Largeur d'assise
bord extérieur du tube du cadre –
bord extérieur du tube du cadrer



ST= cm
Profondeur d'assise
Bord avant de la toile d'assise –
Tube de dossier



vSH= cm
Hauteur d'assise avant
Sol – Bord supérieur de la toile d'assise



hSH= cm
Hauteur d'assise arrière
Sol – Bord supérieur de la toile d'assise



RH= cm
Hauteur du dossier
Bord supérieur du tube d'assise –
bord supérieur de la toile de dossier



UL= cm
Longueur de tibia
Bord supérieur de la toile d'assise –
bord supérieur du repose-pied (milieu)

Adduction du châssis avant		Prix									
MA14	0 cm adduction	–									
MA15	2 cm adduction	–									
Un cadre d'adduction est disponible sur l'Avantgarde DF version											
Version adaptateur de roues motrices		Prix									
MA113	Einstellbar (zur Verwendung im KMP nach ISO 7176-19)	–									
Croisillon		Prix									
MA100	Simple, CLT (charge max 100kg, jusqu'à une largeur d'assise de 42 cm) (option CLT)	–									
MA101	Double	–									
Utilisation de l'assise		Prix									
	Standard	–									
MB50	Assise pour trottiner (garde au sol réduite à la livraison)*	–									
* Mise en danger par accrochage dans obstacles situés au sol. SVP notez les consignes de sécurité dans le manuel!											
Largeur d'assise [SB] en cm											
32	34	36	38								
Profondeur d'assise [ST] en cm											
36*	38	40									
* réalisable uniquement avec des roues motrices de 22" et des roues directrices de 5											
13378.000	Profondeurs d'assise réduites par la toile d'assise		sur demande								
Hauteur d'assise avant [vSH] en cm											
38	39	40	41	42	43	44	45	46	47	48	49
50	51	52	53	54							

Fauteuil roulant actif *Avantgarde DV Teen*. Bon de commande.

Accessoires de châssis		chiffre tarifaire	Prix
MA50	Roulettes de transit, la paire		237.–
MA51	Aide au basculement droit	30.506.000	87.–
MA52	Aide au basculement gauche	40.506.000	87.–
MA55	Anti-basculé, escamotable, droit	40.501.000	185.–
MA56	Anti-basculé, escamotable, gauche	40.501.000	185.–
MA57	Porte-canne avec aide au basculement, droit*	40.512.000	97.–
MA58	Porte-canne avec aide au basculement, gauche*	40.512.000	97.–

* ne pas homologué pour le transport assis (TPMR)

Roues directrices (voir tableau A en annexe)			Prix
MF01	3" roulettes de patins	40.511.000	–
MF30	4" bandages, noir	40.511.000	–
MF35	4" softroll, jantes aluminium	40.511.000	215.–
MF31	5" bandages, noir	40.511.000	–
MF36	5" softroll, jantes aluminium	40.511.000	215.–
MF04	5,5" bandages, gris	40.511.000	–
MF05	6" pneumatiques, gris	40.511.000	–
MF32	6" bandages, noir	40.511.000	–
MF37	6" softroll, jantes aluminium	40.511.000	215.–

Hauteur d'assise arrière [hSH] en cm											
36	37	38	39	40	41	42	43	44	45	46	47
48	49										

Taille des roues motrices (voir tableau B/C en annexe)			Prix
MG01	22"		–
MG02	24"		–

Carrossage des roues motrices				
0°	2°	3°	4°	

Position horizontale des roues motrices (voir tableau D en annexe)					
A	B	C	D	E	F

Jantes roues motrices		22"	24"	Prix
MG06	Jantes creuses			–
MG10	Spinergy SPOX			692.–
MG11	Spinergy LX			806.–
MG12	Spinergy LXL Blade, Speichen schwarz			883.–
MG12	Spinergy LXL Blade, Speichen weiss			883.–
MG15	Infinity Ultralight (non compatible avec pneu à bandages)			172.–
MG150	Infinity Ultralight, coloré, (non compatible avec pneu à bandages)			243.–
MG80	Avec freins à tambours pour accompagnateur*			573.–
MG832	Double main courante gauche avec flasques*			1'340.–
MG833	Double main courante droit avec flasques*			1'340.–
23798.000	Double main courante avec freins à tambour*			sur demande

*: uniquement avec carrossage 0°

Fauteuil roulant actif *Avantgarde DV Teen.* Bon de commande.

Pneumatiques			22"	24"	Prix
MG30	Pneus 1 3/8" ^{1) 2) 3)}	40.511.000			–
MG31	Pneus Schwalbe RightRun 1" ³⁾	40.511.000			–
MG34	Bandages 1" ^{1) 3)}	40.511.000			–
MG341	Bandages 1", schwarz ^{1) 3)}	40.511.000			–
MG37	Schwalbe Marathon Plus Evolution 1"	40.511.000			59.–
MG200	Schwalbe One 1" ³⁾	40.511.000			77.–
¹⁾ incompatible avec MG15/150 ²⁾ incompatible avec MG10/11/12 ³⁾ incompatible avec MG197/198/199					
Mains courante			22"	24"	Prix
MG50	Aluminium enduit noir, grand diamètre				–
MG52	Aluminium argent anodisé, grand diamètre				–
MG53	Aluminium argent anodisé, petit diamètre				–
MG54	Aluminium plastifié, grand diamètre	70.171.000			243.–
MG56	Inox poli, grand diamètre				–
MG57	Inox poli, petit diamètre				–
MG63	CURVE L anodisé (forme ergonomique)	70.171.000			531.–
MG64	Curve L Grip (forme ergonomique/ faible force manuelle)	70.171.000			575.–
MG65	Gekko (forme ergonomique/ force manuelle réduite)	70.171.000			462.–
Montage mains courante					Prix
MG70	Montage étroit: 15 mm				–
MG71	Montage large: 25 mm				–
Prolongation d'empattement, adaptation frein incluse (incompatible avec Shock Absorber)					Prix
MG86	Extra-longue (ne pas homologué pour le TPMR)				376.–
MG82	Extra-longue avec 2ème raccord (ne pas homologué pour le TPMR)				397.–
MG46	Sans prolongation d'empattement				–
Système d'axes à démontage rapide					Prix
<input checked="" type="checkbox"/>	MG27	Axes à démontage rapide			–
Accessoires de roues motrices					Prix
	MG87	Pompe haute pression, 14 bar			175.–
Amortisseurs arrière Shock absorber*					Prix
	MG97	Amortisseurs souples (jusqu'à 60 kg)			671.–
	MG98	Amortisseurs moyens (de 61 kg à 100 kg)			671.–
* incompatible avec prolongation d'empattement (MG82 et MG86)					
Freins					Prix
	MH01	Freins standards 4.0, levier court		xx.503.000	–
	MH30	Freins standards 4.0, levier long		xx.503.000	–
	MH05	Freins ciseaux (option CLT)		xx.503.000	113.–
	MH06	Freins à double commande pour utilisateur et accompagnateur* ne pas compatible avec freins à tambour		xx.503.000	425.–
	MH08	Freins à commande unilatérale, droit*		xx.503.000	376.–
	MH09	Freins à commande unilatérale, gauche*		xx.503.000	376.–
* ne pas compatible avec pneu à bandages					















Fauteuil roulant actif *Avantgarde DV Teen.* Bon de commande.

Accessoires de freins		Prix				
MH10	Rallonges de leviers de freins fixes	xx.504.000 61.–				
MH21	Rallonges de leviers de freins emboîtables uniquement en combinaison avec MH01	xx.504.000 61.–				
Hauteur de dossier [RH] en cm						
25	27,5	30	32,5	35	37,5	40
System de dossier		Prix				
MD01	Tube de dossier droit réglable en hauteur	–				
	RH 25 - 32,5 cm RH 32,5 - 40 cm					
MD09	Tube de dossier avec courbure lombaire, réglable en hauteur	–				
	RH 35 - 40 cm					
MD10	Dossier inclinable en plages de 6° (+9° jusqu'à -15°; avec accoudoires +3° jusqu'à -9°) (ne pas homologué pour TPMR)	384.–				
	RH 30 - 40 cm RH 35 - 40 cm					
MD11	Dossier rabattable à partir de la hauteur de la partie latérale (possible uniquement à partir d'une hauteur de dossier de 40 - 50 cm et avec une poignée de poussée longue)	298.–				
117423.000	Réglage de l'angle du dossier à 30° par piston à gaz ne pas homologué pour le TPMR	sur demande				
Conception du dossier		Prix				
MD03	En nylon, réglable en tension par sangles	40.507.000 81.–				
MD05	Tissu respirant, réglable en tension par sangles	40.507.000 –				
MD18	Ultra-légère (option CLT)	40.507.000 63.–				
MD93	Baxx dossier en alu, serie AL (actif) - monté	70.131.000 1'150.–				
MD06	Sans	–				
Toile de dossier élargi		Prix				
MD80	+ 2 cm	–				
MD81	+ 4 cm	–				
MD82	Sans	–				
Hauteur du dossier Baxx		Prix				
MD91	Bas (25 cm)	–				
MD94	Moyen (33 cm)	–				
Galbe du dossier Baxx		Prix				
MD84	Actif (6 cm)	–				
MD85	Profond (10 cm)	–				
Autres systèmes dorsaux Baxx (joindre le bon de commande, restrictions possibles selon le modèle)		Prix				
	Baxx - dossier en aluminium (joint)	70.131.000 Prix selon bon de commande Baxx				
Poignées		Prix				
MD50	Courtes	40.510.000 –				
MD51	Longues	40.510.000 –				
MD52	Télescopiques, longues	40.510.000 261.–				
MD55	Réglables en hauteur, amovibles	40.510.000 312.–				
MD45	Réglables en hauteur, amovibles pour Baxx	40.510.000 312.–				
MD56	Rabattables (charge maximale 125 kg)	40.510.000 193.–				
MD59	Sans poignées	40.510.000 –				
40244.000	Poignées de poussée rabattables pour RH 25 cm et 27,5 cm	40.510.000 sur demande				

Fauteuil roulant actif *Avantgarde DV Teen*. Bon de commande.

Positionnement thoracique			Prix
MD76	UniLink- support thoracique latéral, moyen, droit	70.135.000	422.–
MD77	UniLink- support thoracique latéral, moyen, gauche	70.135.000	422.–
Protège-vêtements / Accoudoirs			Prix
ME01	Protège-vêtements aluminium standard avec protection néoprène	40.508.000	–
ME02	Protège-vêtements garde-boue aluminium standard avec protection néoprène	40.508.000	–
ME04	Protège-vêtements garde-boue en carbone (option CLT)	40.508.000	433.–
ME05	Accoudoirs aluminium à manchettes courtes, réglables en hauteur	40.508.000	418.–
ME06	Accoudoirs aluminium à manchettes longue, réglables en hauteur	40.508.000	418.–
ME17	Accoudoir alu à manchettes longue, réglable en hauteur et profondeur	40.508.000	482.–
SBK24811.010	Protège-vêtements avec accoudoir enfichable (pas en combinaison avec croisillon simple)		sur demande
	40.508.000		
Accessoires accoudoirs			Prix
ME50	Accoudoir-tube rembourré, réglable en hauteur, relevable (pas en combinaison avec ME05 et ME06)		507.–
	court long long, extra haute	40.508.000	
ME60	Tablette thérapeutique (incompatible avec ME50)	70.161.000	378.–
ME66	Demi-Tablette thérapeutique, droite	70.161.000	295.–
ME66	Demi-Tablette thérapeutique, gauche	70.161.000	295.–
ME67	Demi-Tablette thérapeutique, rabattable, gauche	70.161.000	495.–
ME68	Demi-Tablette thérapeutique, rabattable, droit	70.161.000	495.–
Toile d'assise			Prix
MC16	Toile d'assise, réajustable en tension	30.507.000	–
MC15	Toile d'assise avec 1 poche de rangement	70.362.000	65.–
MC18	Ultra-légère (option CLT)		63.–
MC06	Sans		–
Coussins d'assise			Prix
MC01	Standard (épaisseur fonctionnelle 5 cm)	70.141.000	88.–
MC02	Cubic (épaisseur fonctionnelle 5 cm)	70.141.000	205.–
MC05	Evolight (épaisseur fonctionnelle 6 cm)	70.142.000	425.–
MC20	Terra (épaisseur fonctionnelle 6 cm)	70.142.000	344.–
MC21	Terra Aquos (épaisseur fonctionnelle 6 cm)	70.142.000	395.–
MC22	Terra Flair (épaisseur fonctionnelle 6 cm)	70.143.000	691.–
MC23	Cloud (épaisseur fonctionnelle 11 cm)	70.143.000	1'037.–
MC29	Livo (épaisseur fonctionnelle 5 cm)	70.141.000	133.–
MC30	Evoflair (épaisseur fonctionnelle 8 cm)	70.142.000	439.–
Repose-jambes			Prix
MB000	Palette en alu, monobloc, réglable en inclinaison (MB100)		–
	avec dispositif de verrouillage (MB70)		95.–
MB010	Palettes séparées, réglable en inclinaison, repliable (MB100)		–
	en composit (MB170) en aluminium (MB160)		–
MB000	Palette monobloc, pour petite longueur de tibia (MB150)		250.–
MB80	Sans		–

Fauteuil roulant actif *Avantgarde DV Teen*. Bon de commande.

Longueur de tibia en cm (sans coussin d'assise)		Prix
UL =	Bord supérieur de la toile d'assise – bord supérieur du repose-pied (milieu) plage de réglage: 16 – 48 cm	–
Longueur du tube de potance (sans coussin) (voir tableau E en annexe)		Prix
MB40	Courte	–
MB41	Moyenne	–
Accessoires		Prix
MZ51	Ceinture avec boucle en métal	149.–
	Sangles pour transport en véhicule TPMP (une paire)	net 22.–
Flasques		Prix
MG90	Transparent	40.509.000 226.–
MG100	Motif 'Graphics'	40.509.000 286.–
MG101	Motif 'Miracle'	40.509.000 286.–
MG102	Motif 'Network'	40.509.000 286.–
MG103	Motif 'Robots'	40.509.000 286.–
MG104	Motif 'Spectrum'	40.509.000 286.–
Coloris châssis		Prix
002	Anthracite métallique 	–
003	Noir profond RAL 9005 	–
023	Blanc RAL 9016 	–
048	Noir obsidienne (structure)  (avant: noir profond mat structure)	–
051	Orange (structure) 	–
057	Vert feuillage 	–
058	Vert menthe 	–
059	Framboise 	–
060	Bleu azur 	–
001	Argent brillant 	–
012	Bleu ciel métallique 	–
014	Candy rouge 	–
027	Shimano mat 	–
056	Blanc nacré 	–
SBK24817.000	Couleur spéciale selon le souhait du client	sur demande
Coloris: Infinity Ultralight / Fourches (uniquement en combinaison avec MG150)		Prix
	Sparkle light orange	–
	Marine Blue	–
	Candy Red	–
	Sparkle Granny-Smith	–
Coloris: Dossier Baxx (uniquement en combinaison avec MD93)		Prix
MD89	Blanc RAL 9016	–
MD90	Noir obsidienne (structure)	–
MD88	Dans la couleur du châssis du fauteuil roulant	–

Fauteuil roulant actif *Avantgarde DV Teen*. Bon de commande.

Autres accessoires			Prix
MZ52	Kit d'outils		58.-
MZ58	Sac pour roues motrices (pour 2 roues jusqu'à 28")		121.-
MZ65	Eclairage actif		44.-
MZ89	Protection pour axe de roue à démontage rapide		7.-
MZ93	Sac à dos pour fauteuil roulant		102.-
Kit de montage pour appuie-tête (horizontal)			Prix
MZ54	Kit de montage	70.123.000	296.-
MZ61	Kit de montage clinique	70.123.000	186.-
Appuie-tête / -nuque pour UniLink			Prix
MZ105	Comfort Plus, taille M	70.121.000	660.-
MZ106	Combo (en 3 parties), taille L	70.121.000	890.-
Accessoires pour UniLink			Prix
MZ107	UniLink Élément d'extension 38 mm	70.123.000	105.-
MZ108	UniLink Élément d'extension 50 mm	70.123.000	105.-
MZ109	UniLink Élément d'extension 76 mm	70.123.000	105.-

Fauteuil roulant actif *Avantgarde DV Teen*. Information.

A) Hauteur d'assise avant [vSH] / Roues directrices

Roues directrices	3"	4"	5"	5,5"	6"
38,0 cm	●				
39,0 cm	●	●	●		
40,0 cm	●	●	●		
41,0 cm	●	●	●		
42,0 cm	●	●	●		
43,0 cm	●	●	●	●	
44,0 cm	●	●	●	●	●
45,0 cm	●	●	●	●	●
46,0 cm	●	●	●	●	●
47,0 cm	●	●	●	●	●
48,0 cm		●	●	●	●
49,0 cm			●	●	●
50,0 cm		●	●	●	●
51,0 cm		●	●	●	●
52,0 cm		●	●	●	●
53,0 cm			●	●	●
54,0 cm				●	●

● Combinaison possible

Les valeurs indiquées sont des valeurs théoriques arrondies. Ecart max. 1cm. La hauteur d'assise avant (vSH) dépend du choix de la taille des roues, des fourches et de la position de montage. Veuillez vous référer au tableau des hauteurs d'assise!

Indications sans le coussin d'assise pour 0° d'inclinaison d'assise.

Pour la position horizontale du support de roue arrière : voir schéma.

La hauteur d'assise arrière (hSH) dépend du choix de la taille des roues et de la position de montage du palier de roues arrière.

Veuillez respecter les indications du tableau des hauteurs d'assise!

Une tolérance de fabrication de 10 mm s'applique à toutes les dimensions.

Fauteuil roulant actif *Avantgarde DV Teen*. Information.

B) Hauteur d'assise arrière → Taille des roues motrice

Hauteur d'assise arrière avec rallonge d'empattement			
Position de l'axe	Taille des roues motrice		
	22"	24"	
1	37 cm	39 cm	
2	40 cm	42 cm	
3	42 cm	44 cm	
4	46 cm	46 cm	
5	47 cm	49 cm	
Hauteur d'assise arrière avec système d'amortisseurs Shock-Absorber			
Position de l'axe	Taille des roues motrice		
	22"	24"	
1	40 cm	42 cm	
2	42 cm	44 cm	
3	44 cm	46 cm	
4	46 cm	48 cm	
5	48 cm	50 cm	
Hauteur d'assise			
Position de l'axe	Taille des roues motrice		
	22"	24"	
1	36 cm	38 cm	
2	37 cm	39 cm	
3	38 cm	40 cm	
4	39 cm	41 cm	
5	40 cm	42 cm	
6	41 cm	43 cm	
7	42 cm	44 cm	
8	43 cm	45 cm	
9	44 cm	46 cm	
10	45 cm	47 cm	
11	46 cm	48 cm	
12	47 cm	49 cm	

Le tableau est fourni à titre d'information uniquement. La position peut varier dans certaines constellations. La position est choisie de manière à ce que, dans la constellation commandée, la hauteur d'assise arrière déterminante soit atteinte comme commandée.

Fauteuil roulant actif *Avantgarde DV Teen*. Information.

C) Profondeur de l'assise [ST] / Position des roues motrices horizontale

Position des roues motrices A horizontale										
Profondeur de l'assise [cm]	Ø roues motrice 22"					Ø roues motrice 24"				
	Roues directrices									
	3"	4"	5"	5,5"	6"	3"	4"	5"	5,5"	6"
36,0	●	●	●	●	●	●	●	●	●	●
38,0	●	●	●	●	●	●	●	●	●	●
40,0	●	●	●	●	●	●	●	●	●	●

Position des roues motrices B horizontale										
Profondeur de l'assise [cm]	Ø roues motrice 22"					Ø roues motrice 24"				
	Roues directrices									
	3"	4"	5"	5,5"	6"	3"	4"	5"	5,5"	6"
36,0	●	●	●	●	●	●	●			
38,0	●	●	●	●	●	●	●			
40,0	●	●	●	●	●	●	●	●	●	●

Position des roues motrices C, D et E horizontale										
Profondeur de l'assise [cm]	Ø roues motrice 22"					Ø roues motrice 24"				
	Roues directrices									
	3"	4"	5"	5,5"	6"	3"	4"	5"	5,5"	6"
36,0										
38,0										
40,0	●	●	●	●	●					

● Position possible

Fauteuil roulant actif *Avantgarde DV Teen*.

Information.

D) Position de la roue motrice / Distance du point de basculement (en mm)

Dimension (horizontale) entre le centre de l'axe et le sommet du tube dorsal (bord avant) / barre d'assise (bord supérieur)	
Position de la roue motrice	Distance point de basculement
E	98 mm
D	85 mm
C	67,5 mm
B	50 mm
A	32,5 mm

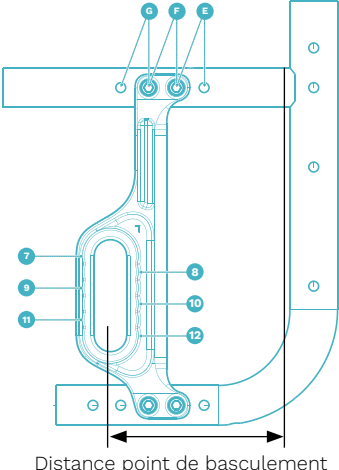
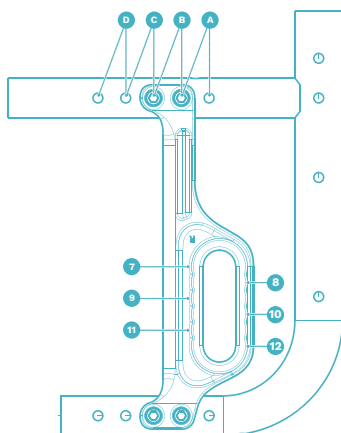
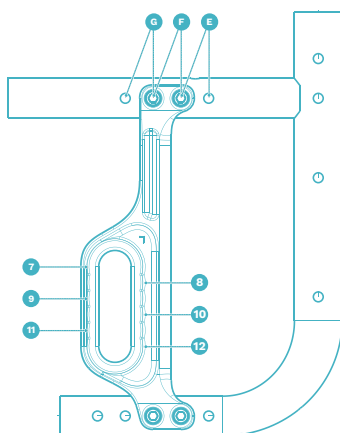
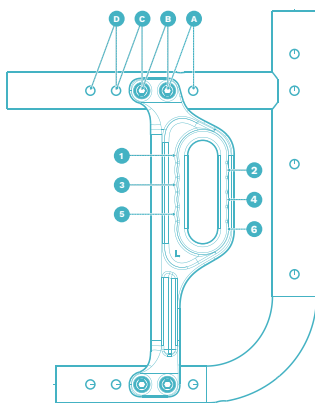
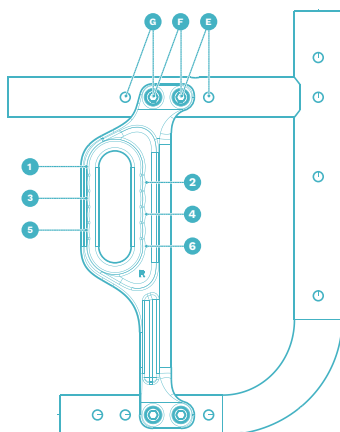
À partir de la position E, l'adaptateur de la roue motrices doit être tourné – la côté droite vers gauche, la côté gauche vers droit.

Fauteuil roulant actif *Avantgarde DV Teen*. Information.

E) Longueur de tibia [UL] → Longueur du tube de potance

Tube de potance	Longueur de tibia [cm]					
	Typ tube de potance avec adduction 0 cm				Typ tube de potance avec adduction 2 cm	
	Palette monobloc, Palettes séparées		Repose-james relevable gauche ou droite	Repose-james relevable, la paire	Palette monobloc, Palettes séparées	
	Palette aluminium	Palettes composite			Palette aluminium	Palettes composite
Courte	33 – 43	38 – 43	30 – 39	30 – 39	32 – 40	34 – 42
Moyenne	37 – 48	43 – 48	–	–	37 – 45	–

Fauteuil roulant actif *Avantgarde DV Teen*. Information.



MA51/52
Aide au
basculement



MA55/56
Anti-bascule



MA57/58
Porte-canne



MF35/36/37
4" softroll, jantes aluminium



MG10
Spinerigy SPOX



MG11
Spinerigy LX



MG83
Double main courante



MG197/198/199
Smoother Wheels



MG63
Curve L



MG65
Gekko



MG64
Curve L Grip

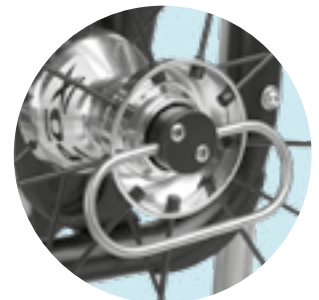

MG28
Axes à démontage rapide pour
tétraplégie

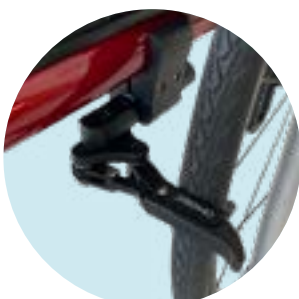

MH05
Freins ciseaux

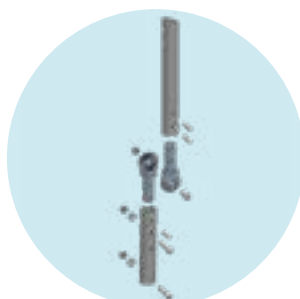

MD10
Dossier inclinable en plages
de 6°



MD11
Dossier rabattable



MD93
Dossier Baxx (aluminium)

Fauteuil roulant actif *Avantgarde DV Teen*. Information.



MD55

Poignées réglables en hauteur, amovibles



MD56

Poignées rabattables



ME50

Accoudoir-tube



MC15

Toile d'assise avec poches de rangement

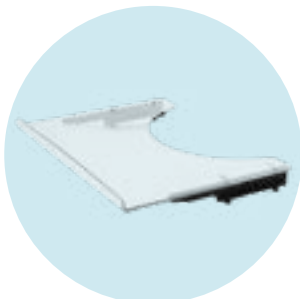

ME60

Tablette thérapeutique

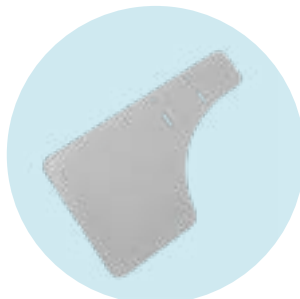

ME66

Demi-Tablette thérapeutique

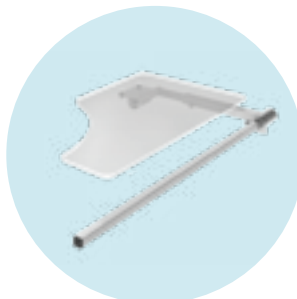

ME67/68

Demi-Tablette thérapeutique, rabattable

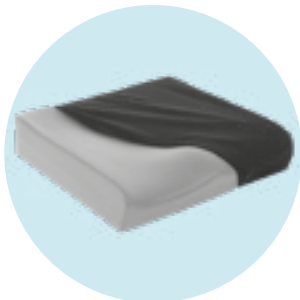

MC20

Terra

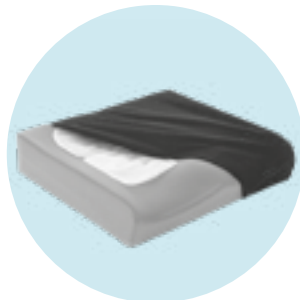

MC21

Terra Aquos

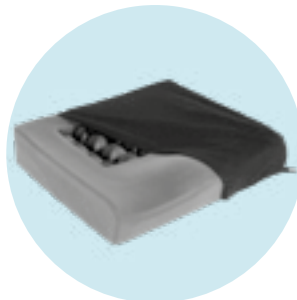

MC22

Terra Flair



MC23

Cloud



MB150

Palette monobloc pour petite longueur de tibia



MG100

Motif 'Graphics'

Fauteuil roulant actif *Avantgarde DV Teen*. Information.



MG101
Motif 'Miracle'



MG102
Motif 'Network'



MG103
Motif 'Robots'



MG104
Motif 'Spectrum'



MZ58
Sac pour roues motrices



MZ59
Petite poche pour le téléphone portable



MZ89
Protection pour axe de roue à démontage rapide



MZ93
Sac à dos pour fauteuil roulant



MZ54
Kit de montage pour appiue-tête

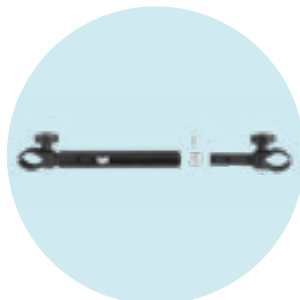

MZ61
Kit de montage pour appiue-tête



MZ105
Appiue-tête Comfort Plus



MZ106
Appiue-tête Combo