

## Zenit R CLT – Aktivrollstuhl. Bestellblatt.

### Auftraggeber

Kunden-Nr. \_\_\_\_\_

Name \_\_\_\_\_

Straße, Nr. \_\_\_\_\_

PLZ, Ort \_\_\_\_\_

### Versandadresse (wenn von Auftraggeber abweichend)

Name \_\_\_\_\_

Straße, Nr. \_\_\_\_\_

PLZ, Ort \_\_\_\_\_

Com. \_\_\_\_\_

**Kostenvoranschlag**  
**Bestellung**  
**Sonderbauanlage liegt bei**

### Kommentar



**Zenit R CLT**  
Abbildung enthält Optionen  
Art.-Nr. 480F160=1\_AA05\_C

Erfahren  
Sie mehr auf  
**ottobock.com**



### Grundausrüstung

- Offener Aluminiumrohrrahmen
- Seitenträger (für Antriebsräder) fest verschweißt
- Vorderrahmenkröpfung wählbar
- Rückenabstützung fest verschweißt
- Rückenbespannung anpassbar
- Modularer Aufbau
- Lenkradgabelanbindung fest verschweißt
- Antriebsräder mit Steckachse
- Kniehebelbremse 4.0
- Wadenband

### Eigenschaften

- Max. Benutzergewicht: 100 kg

Alle Preise in €, gültig vom 01.01.2025 – 31.12.2025,  
zzgl. 7 % MwSt., bei Ersatzteilen zzgl. 19 % MwSt.

Zubehör \_\_\_\_\_

**Gesamt** \_\_\_\_\_ zzgl. MwSt.

Name \_\_\_\_\_ Datum \_\_\_\_\_ Unterschrift \_\_\_\_\_

Otto Bock HealthCare Deutschland GmbH · Max-Näder-Straße 15 · 37115 Duderstadt  
T +49 5527 848-3433 · F +49 5527 848-1460 · mobility@ottobock.de · www.ottobock.com

## Rollstuhlmaße

- **Vordere Sitzhöhe (vSH):** Boden bis Oberkante Sitzbespannung
- **Unterschenkelänge (UL):** Oberkante Sitzbespannung bis Oberkante Fußplatte (ohne Berücksichtigung Sitzkissen)
- **Hintere Sitzhöhe (hSH):** Boden bis Oberkante Sitzbespannung
- **Rückenhöhe (RH):** Oberkante Sitzrohr (Kreuzstrebe) bis Oberkante Rückenbespannung
- **Sitztiefe (ST):** Vorderkante Sitzbespannung bis Rückenrohr
- **Sitzbreite (SB):** Außenkante Rahmenrohr bis Außenkante Rahmenrohr

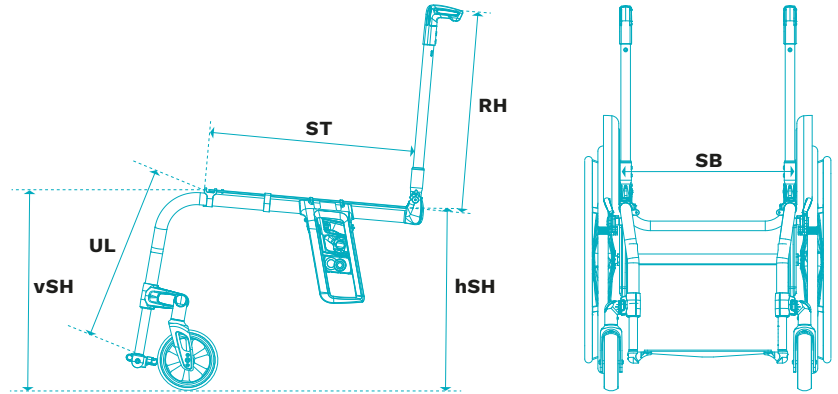

Service		Mehrpreis
481X26=ST120	Anpassung durch Ottobock Mitarbeiter vor Ort	500,-

Material		Mehrpreis
<input checked="" type="checkbox"/> MA08	Aluminium	-

Vorderrahmenwinkel		Mehrpreis
MA20	75°: langer Rahmen (Achtung: Die Unterschenkellänge muss mindestens 2 cm kürzer sein als die vordere Sitzhöhe)	-
MA21	85°: kurzer Rahmen (Achtung: Die Unterschenkellänge muss mindestens 4 cm kürzer sein als die vordere Sitzhöhe)	-

Vorderrahmenkröpfung		Mehrpreis
MA14	0 cm Kröpfung	-
MA15	2 cm Kröpfung	-
MA30	2 cm Abduktion (nur bis Sitzbreite 42 cm möglich)	-

Verlängerung Vorderrahmen		Mehrpreis
MA23	3 cm	96,-

Sitzbreite (SB) in cm							
32	34	36	38	40	42	44	46

Sitztiefe (ST) in cm							
36	38	40	42	44	46	48	50

Vordere Sitzhöhe (vSH) in cm											
38	39	40	41	42	43	44	45	46	47	48	
49	50	51	52	53	54						

Rahmenzubehör			Mehrpreis
MA51	Ankipphilfe: rechts	+ 270 g	103,-
MA52	Ankipphilfe: links	+ 270 g	103,-
MA55	Kippschutz: rechts	+ 517 g	171,-
MA56	Kippschutz: links	+ 517 g	171,-
MA60	Rahmenpolster	+ 42 g	77,-

Lenkräder			Mehrpreis
MF30	4" Vollgummi: mit Kunststofffelge, schwarz		-
MF35	4" Softrolle: mit Aluminiumfelge		159,-
MF31	5" Vollgummi: mit Kunststofffelge, schwarz		-
MF36	5" Softrolle: mit Aluminiumfelge		159,-
MF04	5,5" Vollgummi: mit Kunststofffelge in schwarz, Bereifung grau		-
MF05	6" Luft*: mit Kunststofffelge in schwarz, Bereifung grau		-
MF32	6" Vollgummi: mit Kunststofffelge, schwarz*		-
MF37	6" Softrolle: mit Aluminiumfelge*		159,-

\* Hinweis: Einschränkungen in Verbindung mit 85° Vorderrahmen möglich.

Upgrade Lenkräder			Mehrpreis
13650.001	Kugellagerabdeckung: Softrollen Aluminium (MF35 / 36 / 37)		65,-
24950.004	Softrolle pulverbeschichtet (MF35 / 36 / 37):	(Farbecode)	150,-
24950.003	Lenkradgabel pulverbeschichtet:	(Farbecode)	180,-

Hinweis: Einschränkungen in Verbindung mit 85° Vorderrahmen möglich.

Lenkradachse		Mehrpreis
<input checked="" type="checkbox"/> MF90	Gabeln mit Schraubachse	-

Hintere Sitzhöhe (hSH) in cm								
37	38	39	40	41	42	43	44	45
46	47	48	49	50				

Antriebsradgröße		Mehrpreis
MG02	24"	-
MG00	25"	-

Antriebsradsturz			
0 °	2 °	3 °	4 °

Antriebsradfelge		24"	25"	Mehrpreis
MG06	Hohlkammer	●	●	-
MG10	Spinergy SPOX	●		- 360 g
MG11	Spinergy LX	●		- 400 g
MG12	Spinergy LXL Blade: Speichen schwarz	●		- 660 g
MG12	Spinergy LXL Blade: Speichen weiß	●		- 660 g
MG15	Infinity Ultralight*	●	●	- 720 g
MG150	Infinity Ultralight, farbig*	●		- 720 g
	<b>Farbpaket: Infinity Felge und Lenkradgabel</b>	<b>24"</b>	<b>25"</b>	<b>Mehrpreis</b>
	Sparkle light orange	●		-
	Marine blue	●		-
	Candy red	●		-
	Sparkle granny-smith	●		-
13374.000	<b>Sonderräder Kundenwunsch:</b>			auf Anfrage

\* Hinweis: Die Gewichtsangaben beziehen sich auf den Unterschied zur Hohlkammerfelge (Einheit: Paar).

Bereifung		24"	25"	Mehrpreis
MG31	Schwalbe RightRun 1"	●	●	-
MG34	PU 1": nicht in Kombination mit PU-Bereifung	●		+ 344 g
MG341	PU 1" schwarz: nicht in Kombination mit PU-Bereifung	●		+ 344 g
MG37	Schwalbe Marathon Plus Evolution 1"	●	●	+ 374 g
MG200	Schwalbe ONE 1"	●		- 226 g
13634.002	<b>Sonderbereifung Kundenwunsch:</b>			auf Anfrage

Kippunkt in cm (gemessen parallel zum Boden)									
5	6	7	8	9	10	11	12	13	14

Alternative Messmethode (Angabe Antriebsradposition horizontal von Avantgarde)					
B	C	D	E	F	G

Geben Sie die Antriebsradposition Ihres Zenit an, wir berechnen den Kippunkt.

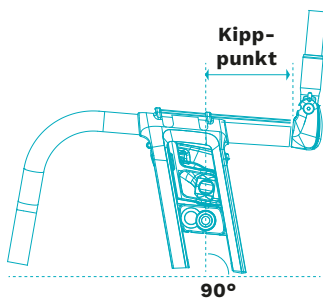

<b>Greifringe</b>			<b>24"</b>	<b>25"</b>	<b>Mehrpreis</b>
MG50	Aluminium: schwarz beschichtet, hoch		●	●	-
MG52	Aluminium: silber eloxiert, hoch	- 40 g	●	●	-
MG53	Aluminium: silber eloxiert, tief	- 120 g	●		-
MG54	Gummiert: hoch	+ 500 g	●	●	271,-
MG56	Edelstahl: poliert, hoch	+ 620 g	●	●	-
MG57	Edelstahl: poliert, tief	+ 580 g	●		-
MG63	Curve L: eloxiert	+ 200 g	●	●	403,-
MG64	Curve L Grip: für Nutzer mit eingeschränkter Greiffunktion	+ 840 g	●	●	430,-
MG65	Gekko: ergonomischer Greifring	+ 700 g	●	●	369,-
481G00=ST454	Silikon-Greifringüberzug 24": 2 Stück				178,-
98431.001	Sondergreifreifen Kundenwunsch:				auf Anfrage

<b>Montage Greifring</b>			<b>Mehrpreis</b>		
MG70	Montage eng: 15 mm				-
MG71	Montage weit: 25 mm				-

<b>Steckachsensystem</b>			<b>Mehrpreis</b>		
MG27	Steckachse				-
MG28	Steckachse mit Tetraentriegelung (nur in Verbindung mit Hohlkammerfelge und Spinergy Antriebsrädern)		+ 158 g		160,-

<b>Zubehör Antriebsrad</b>			<b>Mehrpreis</b>		
MG87	Manuelle Hochdruckpumpe: 14 bar				120,-
MG88	Airman-Pumpe: Akkubetriebene Luftpumpe bis 10 bar				153,-

<b>Bremsen</b>			<b>Mehrpreis</b>		
MH01	Kniehebelbremse 4.0				-
MH30	Kniehebelbremse 4.0: Hebel lang				-
MH05	Scherenbremse: aus Aluminium		- 142 g		199,-

<b>Zubehör Bremsen</b>			<b>Mehrpreis</b>		
MH10	Bremshebelverlängerung		+ 70 g		43,-
MH21	Bremshebelverlängerung: steckbar		+ 34 g		55,-

<b>Rückenhöhe (RH) in cm</b>										
25	27,5	30	32,5	35	37,5	40	42,5	45	47,5	50

<b>Rückensystem</b>			<b>Mehrpreis</b>		
MD01	Rücken fest verschraubt: gerade (gemessen 90° zum Sitzrohr, ohne Rückenbügel)				-
MD13	Rückenwinkel nach Kundenwunsch (gemessen 90° zum Boden)				153,-
	0°      -5°      -10°				
27859.004	Rückenbügel verschraubt				359,-

<b>Rückenbespannung</b>			<b>Mehrpreis</b>		
MD03	Anpassbar: gepolstert				-
MD05	Anpassbar: atmungsaktiv				62,-
MD18	Ultraleicht: nicht anpassbar				75,-
MD06	Ohne				-

<b>Verbreiterung Rückenpolster</b>			<b>Mehrpreis</b>		
MD80	+ 2 cm				-
MD81	+ 4 cm				-
MD82	Ohne				-

<b>Verwendung Baxx-Rückensystem</b> (HMV-Nr. 18.99.07.0029: Bestellblatt beifügen, modellbedingte Einschränkungen möglich)		<b>Mehrpreis</b>
MD44	<b>Baxx-Aluminiumrücken</b> (beigelegt)	siehe Baxx Bestellblatt

<b>Schiebegriffe</b>			<b>Mehrpreis</b>
MD50	<b>Kurz</b>		-
MD51	<b>Lang</b>	+ 128 g	-
MD55	<b>Höhenverstellbar / abnehmbar</b>	+ 580 g	247,-
MD45	<b>Höhenverstellbar / abnehmbar für Baxx-Rücken</b>	+ 620 g	243,-
MD56	<b>Abklappbar</b>	+ 108 g	195,-
MD59	<b>Ohne</b>	- 258 g	-

<b>Seitenteile</b>			<b>Mehrpreis</b>
ME02	<b>Mit Kleider- und Kälteschutz:</b> Aluminium		198,-
ME04	<b>Carbon:</b> mit Kleiderschutz	- 256 g	466,-

<b>Sitzbespannung</b>			<b>Mehrpreis</b>
MC15	<b>Bespannung:</b> mit Ablagefächern, bis Sitzbreite 38 cm = 1 Fach; ab Sitzbreite 40 cm = 2 Fächer		52,-
MC16	<b>Bespannung:</b> nachspannbar		-
MC18	<b>Ultraleicht</b>		75,-
MC06	<b>Ohne</b>		-

<b>Sitzkissen</b>			<b>Mehrpreis</b>
MC01	<b>Standard:</b> Sitzkissenhöhe 5 cm		121,-
MC29	<b>Livo:</b> Sitzkissenhöhe 5 cm		117,-
MC02	<b>Cubic Foam:</b> Sitzkissenhöhe 5 cm		145,-
MC05	<b>Evolight:</b> Sitzkissenhöhe 6 cm		249,-
MC20	<b>Terra*:</b> Sitzkissenhöhe 10 cm		175,-
MC21	<b>Terra Aquos*:</b> Sitzkissenhöhe 10 cm		187,-
MC22	<b>Terra Flair*:</b> Sitzkissenhöhe 10 cm		520,-
MC23	<b>Cloud*:</b> Sitzkissenhöhe 10 cm		788,-

\* Nicht alle erforderlichen Sitzbreiten bzw. Sitztiefen möglich!

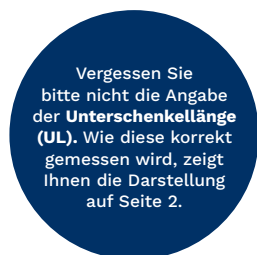

<b>Unterschenkelänge (UL) in cm</b> (ohne Berücksichtigung Sitzkissen)		<b>Mehrpreis</b>
<b>Unterschenkelänge (UL) in cm:</b> (möglicher Einstellbereich 28 – 51 cm)		
MB130	<b>Einstellbar</b>	-
MB14	<b>Fest verschweißt:</b> nicht möglich mit MB06	234,-

<b>Beinstützen</b>			<b>Mehrpreis</b>
MB160	<b>Aluminium*:</b> durchgehend (Unterschenkelänge 28 – 51 cm)		126,-
MB180	<b>Carbon*:</b> durchgehend (Unterschenkelänge 28 – 51 cm)		248,-
MB06	<b>Aluminium Rohrbügel:</b> starr (Unterschenkelänge 31 – 51 cm)		-

\* Wählbare Unterschenkelänge abhängig von Radgröße, Sitzbreite und vorderer Sitzhöhe.

<b>Weiteres Zubehör</b>		<b>Mehrpreis</b>
MZ59	Tasche für Mobiltelefon	27,-

<b>Speichenschutz</b>		<b>Mehrpreis</b>
MG90	Transparent	171,-
MG100	Motiv Graphics	205,-
MG101	Motiv Miracle	205,-
MG102	Motiv Network	205,-
MG103	Motiv Robots	205,-
MG104	Motiv Spectrum	205,-

**Hinweis:** Die ausgewählte Rahmenfarbe betrifft die Lenkradgabel, Anbindung und das Sitzrohr vorne bis zu Beginn der Sitzbespannung. Weitere Rahmenkomponenten sind Serienmäßig schwarz (eloxiert)

<b>Rahmenfarben (siehe Seite 8)</b>		<b>Mehrpreis</b>
001	Brillant silber	-
002	Anthrazit metallic	-
003	Tiefschwarz RAL 9005	-
004	Eisblau	-
005	Sparkle light orange	-
009	Vinho sparkle	-
010	Marine blue	-
012	Sky blue	-
014	Candy red	-
021	Sparkle granny-smith	-
023	Weiß RAL 9016	-
027	Shimano matt	-
048	Tiefschwarz matt Struktur	-

<b>Rutschbretter</b>		<b>Mehrpreis</b>
RR1703900000	Rutschbrett ohne Aussparung: 700 x 230 mm	186,-
RR1704100000	Rutschbrett mit Aussparung: 700 x 230 mm	199,-
RR1701600000	Rutschbrett ohne Aussparung: 600 x 230 mm	182,-

<b>Zubehör</b>		<b>Mehrpreis</b>
471S71=SK035	Cupholder komplett	46,-
481S00=LT101	Greifhilfe für Tetraplegiker: links	201,-
481S00=RT101	Greifhilfe für Tetraplegiker: rechts	201,-

<b>Sonderzubehör</b>		<b>Mehrpreis</b>
MZ52	Werkzeugsatz	59,-
MZ58	Tasche für Antriebsräder	108,-
MZ89	Steckachsenschutz	11,-
MZ93	Rucksack	80,-

## Rahmenfarben



**Brillant silber**



**Anthrazit metallic**



**Tiefschwarz RAL 9005**

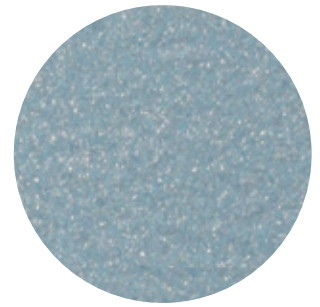

**Eisblau**



**Sparkle light orange**



**Vinho sparkle**

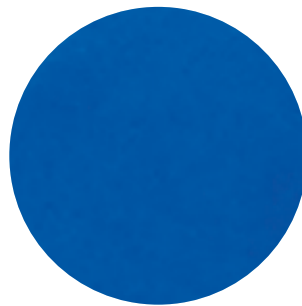

**Marine blue**

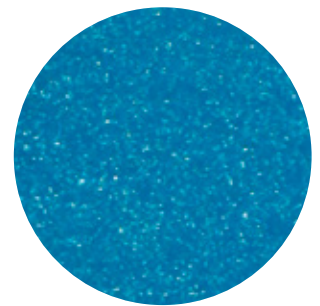

**Sky blue**

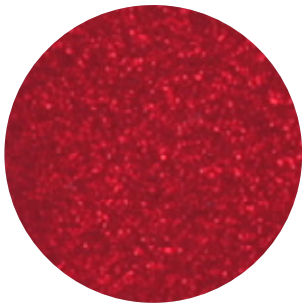

**Candy red**

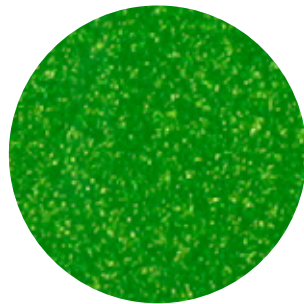

**Sparkle granny-smith**



**Weiß RAL 9016**



**Shimano matt**



**Tiefschwarz matt Struktur**



Information (Abbildungen ähnlich)



**MG10**  
Spinergy SPOX

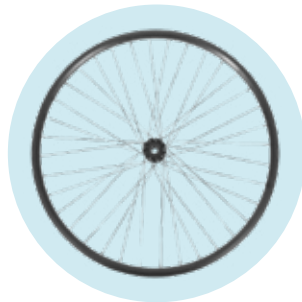

**MG06**  
Hohlkammerfelge



**MG11**  
Spinergy LX



**MG15**  
Infinity Ultralight



**MG31**  
Right Run 1"



**MG37 Marathon Plus**  
Evolution 1"

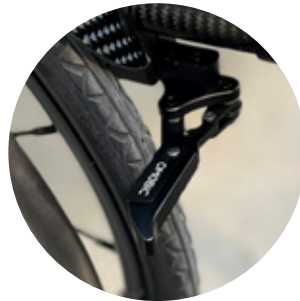

**MH05 Scherenbremse**  
aus Aluminium

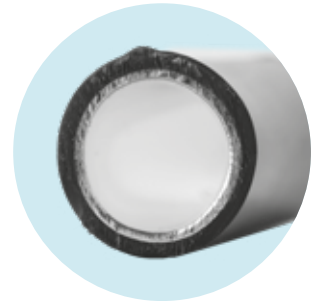

**MG54**  
Greifring gummiert



**MG65**  
Gekko



**MG63**  
Curve L (eloxiert)



**MG64**  
Curve L Grip



**MF35 / 36 / 37**  
4 / 5 / 6" Softrolle



**MF30 / 31 / 32**  
4 / 5 / 6" Vollgummi, schwarz

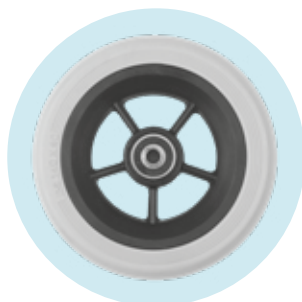

**MF04**  
5,5" Softrolle



**MF05**  
6" Luftlenkrolle



**MF90 Lenkradgabel**  
mit Schraubachse

**Information** (Abbildungen ähnlich)



**MD50**  
Schiebegriffe, kurz



**MD55** Schiebegriffe höhen-  
verstellbar / abnehmbar



**ME04** Seitenteil Carbon,  
mit Spritzschutz



**MD03** Rückenbespannung,  
anpassbar, gepolstert



**MB06** Beinstütze  
Aluminium light, starr



**Antriebsradadapter,**  
einstellbar

## Notizen / Skizzen