

## Avantgarde 4 DF Version S – Aktivrollstuhl. Bestellblatt.

### Auftraggeber

Kunden-Nr. \_\_\_\_\_

Name \_\_\_\_\_

Straße, Nr. \_\_\_\_\_

PLZ, Ort \_\_\_\_\_

### Versandadresse (wenn von Auftraggeber abweichend)

Name \_\_\_\_\_

Straße, Nr. \_\_\_\_\_

PLZ, Ort \_\_\_\_\_

Com. \_\_\_\_\_

**Kostenvoranschlag**  
**Bestellung**  
**Sonderbauanlage liegt bei**

### Kommentar



### Avantgarde 4 DF Version S

Abbildung enthält Optionen  
Art.-Nr. 480F160=0\_AA06\_C  
HMV-Nr. 18.50.03.0262

Zubehör \_\_\_\_\_

**Gesamt** \_\_\_\_\_ zzgl. MwSt.

### Grundausrüstung

- Aluminiumrohrrahmen mit Einfach- und Doppelkreuzstrebe
- Vorderrahmenkröpfung wählbar
- Rückenbespannung anpassbar
- Aluminium-Seitenteile
- Modularer Aufbau
- Antriebsräder mit Steckachse
- Kniehebelbremse 4.0
- Wadenband

### Eigenschaften

- Faltbar
- Max. Benutzergewicht: 140 kg
- Crash-getestet nach DIN ISO 7176-19

Erfahren  
Sie mehr auf  
**ottobock.com**



**Hinweis:** Mit der Bestellung verpflichten Sie sich, die Gebrauchsanweisungen / Serviceanleitungen von Zubehör und Produkten anderer Hersteller bei der Kombination mit einem Ottobock Produkt zusätzlich zu den Gebrauchsanweisungen / Serviceanleitungen der jeweiligen Ottobock Produkte zu beachten sowie unsere allgemeinen Geschäftsbedingungen gelesen, verstanden und akzeptiert zu haben. Darüber hinaus verpflichten Sie sich, mit der Bestellung eine eigene Konformitätsbewertung oder Zulassung entsprechend den nationalen Erfordernissen durchzuführen, wenn Sie Modifikationen oder Anbauten vornehmen, die nicht mit den Vorgaben der Ottobock Gebrauchsanweisungen / Serviceanleitungen übereinstimmen. Rollstühle mit einem CLT-Paket sind von einer Rückgabe und vom Umtausch ausgeschlossen.

Alle Preise in €, gültig vom 01.01.2025 – 31.12.2025,  
zzgl. 7 % MwSt., bei Ersatzteilen zzgl. 19 % MwSt.

Name \_\_\_\_\_ Datum \_\_\_\_\_ Unterschrift \_\_\_\_\_

Otto Bock HealthCare Deutschland GmbH · Max-Näder-Straße 15 · 37115 Duderstadt  
T +49 5527 848-3433 · F +49 5527 848-1460 · mobility@ottobock.de · www.ottobock.com

## Information

Vordere Sitzhöhe	Lenkräder				
	4"	5"	5,5"	6"	7"
39,0 cm	●	●			
40,0 cm	●	●			
41,0 cm	●	●			
42,0 cm	●	●			
43,0 cm	●	●	●		
44,0 cm	●	●	●	●	
45,0 cm	●	●	●	●	●
46,0 cm	●	●	●	●	●
47,0 cm	●	●	●	●	●
48,0 cm	●	●	●	●	●
49,0 cm		●	●	●	●
50,0 cm	●	●	●	●	●
51,0 cm	●	●	●	●	●
52,0 cm	●	●	●	●	●
53,0 cm		●	●	●	●
54,0 cm			●	●	●
55,0 cm					●

Die angegebenen Werte sind theoretisch ermittelte, gerundete Werte. Max. Abweichung 1 cm.

Die vordere Sitzhöhe ist abhängig von der gewählten Radgröße, Lenkradgabel und Montageposition. Bitte Sitzhöhentabelle beachten!

Angaben ohne Sitzkissen bei 0° Sitzneigung.

Horizontale Position der Antriebsradaufnahme: siehe Skizze.

Die hintere Sitzhöhe (hSH) ist abhängig von der gewählten Radgröße und Montageposition in der Antriebsradaufnahme.

Bitte Sitzhöhentabelle beachten!

Für alle Maße gilt eine Fertigungstoleranz von 10 mm bzw. 10% bei Gewichtsangaben.

## Rollstuhlmaße

- **Vordere Sitzhöhe (vSH):** Boden bis Oberkante Sitzbespannung
- **Unterschenkelänge (UL):** Oberkante Sitzbespannung bis Oberkante Fußplatte (ohne Berücksichtigung Sitzkissen)
- **Hintere Sitzhöhe (hSH):** Boden bis Oberkante Sitzbespannung
- **Rückenhöhe (RH):** Oberkante Sitzrohr (Kreuzstrebe) bis Oberkante Rückenbespannung
- **Sitztiefe (ST):** Vorderkante Sitzbespannung bis Rückenrohr
- **Sitzbreite (SB):** Außenkante Rahmenrohr bis Außenkante Rahmenrohr

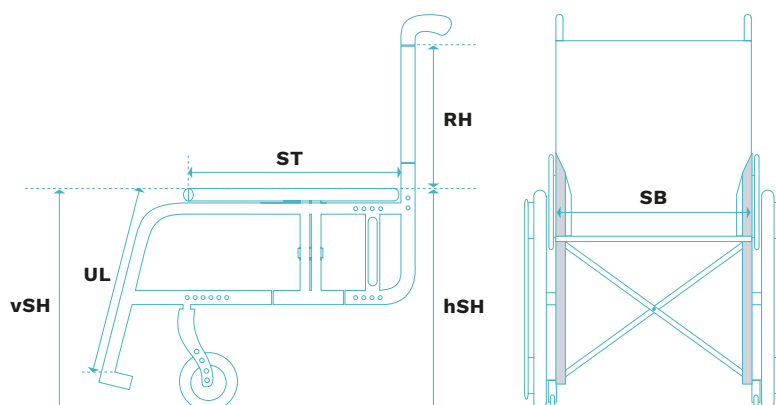

## Information

### Hintere Sitzhöhe mit Radstandsverlängerung

Achsposition	Antriebsradgröße 22"	Antriebsradgröße 24"	Antriebsradgröße 25"
1	37 cm	39 cm	40 cm
2	40 cm	42 cm	42 cm
3	42 cm	44 cm	45 cm
4	46 cm	46 cm	48 cm
5	47 cm	49 cm	50 cm

### Hintere Sitzhöhe mit Shock-Absorber-System

Achsposition	Antriebsradgröße 22"	Antriebsradgröße 24"	Antriebsradgröße 25"
1	40 cm	42 cm	43 cm
2	42 cm	44 cm	45 cm
3	44 cm	46 cm	47 cm
4	46 cm	48 cm	49 cm
5	48 cm	50 cm	51 cm

### Hintere Sitzhöhe

Freie Rastposition	Antriebsradgröße 22"	Antriebsradgröße 24"	Antriebsradgröße 25"
1	36 cm	38 cm	40 cm
2	37 cm	39 cm	41 cm
3	38 cm	40 cm	42 cm
4	39 cm	41 cm	43 cm
5	40 cm	42 cm	44 cm
6	41 cm	43 cm	45 cm
7	42 cm	44 cm	46 cm
8	43 cm	45 cm	47 cm
9	44 cm	46 cm	48 cm
10	45 cm	47 cm	49 cm
11	46 cm	48 cm	50 cm
12	47 cm	49 cm	51 cm

### Gesamtlänge

Sitztiefe	22" Antriebsrad		24" Antriebsrad		25" Antriebsrad	
	Vordere Achsposition	Hintere Achsposition	Vordere Achsposition	Hintere Achsposition	Vordere Achsposition	Hintere Achsposition
36 – 42 cm	72 cm	92,5 cm	77,5 cm	95 cm	78,5 cm	96 cm
44 – 48 cm	76 cm	96,5 cm	77,5 cm	99 cm	78,5 cm	100 cm
50 – 52 cm	80 cm	100,5 cm	82,5 cm	103 cm	83,5 cm	104 cm

Mit Radstandsverlängerung: Hintere Achsposition + 9,5 cm

<b>Service</b>		<b>Mehrpreis</b>
481X26=ST120	Anpassung durch Ottobock Mitarbeiter vor Ort	500,-

<b>Vorderrahmentyp</b>		<b>Mehrpreis</b>
MA011	DF-S70°: langer Rahmen	202,-
MA012	DF-S80°: kurzer Rahmen	202,-

<b>Vorderrahmenkröpfung</b>		<b>Mehrpreis</b>
MA14	0 cm Kröpfung	-
MA15	2 cm Kröpfung	-

<b>Ausstattung</b>		<b>Mehrpreis</b>
<input checked="" type="checkbox"/> MA110	Standard	-

<b>Ausführung Antriebsradadapter</b>		<b>Mehrpreis</b>
<input checked="" type="checkbox"/> MA113	Einstellbar	-

<b>Kreuzstrebe</b>		<b>Mehrpreis</b>
MA100	Einfach, CLT: bis 100 kg, bis Sitzbreite 42 cm	149,-
MA101	Doppelt	-

<b>Verwendung Stuhltyp</b> (verringerte Bodenfreiheit im Auslieferungszustand für Hemiplegie-Versorgungen)*		<b>Mehrpreis</b>
	Standard	-
MB50	Trippelstuhl	-

\* Gefahr durch Hängenbleiben an Bodenhindernissen. Bitte Sicherheitshinweise in der Gebrauchsanweisung beachten!

<b>Sitzbreite (SB) in cm</b>										
32	34	36	38	40	42	44	46	48	50	52

<b>Sitztiefe (ST) in cm</b>								
36	38	40	42	44	46	48	50	52

<b>Vordere Sitzhöhe (vSH) in cm</b>									
39	40	41	42	43	44	45	46	47	48
49	50	51	52	53	54	55			

<b>Rahmenzubehör</b>			<b>Mehrpreis</b>
MA50	Transitrollen: Paar	+ 800 g	265,-
MA51	Ankipphilfe: rechts	+ 243 g	67,-
MA52	Ankipphilfe: links	+ 243 g	67,-
MA55	Kippschutz: rechts	+ 634 g	152,-
MA56	Kippschutz: links	+ 634 g	152,-
MA57	Stockhalter mit Ankipphilfe: rechts, keine KMP (BTW) Transport freigegeben	+ 303 g	99,-
MA58	Stockhalter mit Ankipphilfe: links, keine KMP (BTW) Transport freigegeben	+ 303 g	99,-
MA60	Rahmenpolster: lang	+ 70 g	77,-
MA60	Rahmenpolster: kurz	+ 70 g	77,-

<b>Lenkräder</b>		<b>Mehrpreis</b>
MF30	4" <b>Vollgummi:</b> mit Kunststofffelge, schwarz	-
MF35	4" <b>Softrolle:</b> mit Aluminiumfelge	159,-
MF31	5" <b>Vollgummi:</b> mit Kunststofffelge, schwarz	-
MF36	5" <b>Softrolle:</b> mit Aluminiumfelge	159,-
MF04	5,5" <b>Vollgummi:</b> mit Kunststofffelge in schwarz, Bereifung grau	-
MF05	6" <b>Luft:</b> mit Kunststofffelge in schwarz, Bereifung grau	-
MF32	6" <b>Vollgummi:</b> mit Kunststofffelge, schwarz	-
MF37	6" <b>Softrolle:</b> mit Aluminiumfelge	159,-
MF07	7" <b>Luft:</b> mit Kunststofffelge schwarz, Bereifung grau	-
MF08	7" <b>Vollgummi:</b> mit Kunststofffelge schwarz, Bereifung grau	-
SBK 98431.000	<b>Sonderlenkräder Kundenwunsch:</b>	auf Anfrage

<b>Lenkradachse</b>		<b>Mehrpreis</b>
<input checked="" type="checkbox"/> MF90	Gabeln mit Schraubachse	
13576.001	Gefederte Lenkradgabel FrogLeg	444,-

<b>Hintere Sitzhöhe (hSH) in cm</b>									
36	37	38	39	40	41	42	43	44	45
46	47	48	49	50	51				

<b>Antriebsradgröße</b>		<b>Mehrpreis</b>
MG01	22"	-
MG02	24"	-
MG00	25"	-
13335.000	26"	auf Anfrage

<b>Antriebsradsturz</b>				<b>Mehrpreis</b>
0°	2°	3°	4°	
2° Radsturz in Verbindung mit Trommelbremse und Einhandantrieb				auf Anfrage

<b>Antriebsradposition horizontal</b> (für Rahmenversion einstellbar)					
A = 33 mm	B = 50 mm	C = 67 mm	D = 85 mm	E = 98 mm	F = 116 mm
G = 133 mm					

Ab Position E muss der Antriebsradadapter gedreht werden – rechte Seite auf die linke Seite, linke Seite auf die rechte Seite.

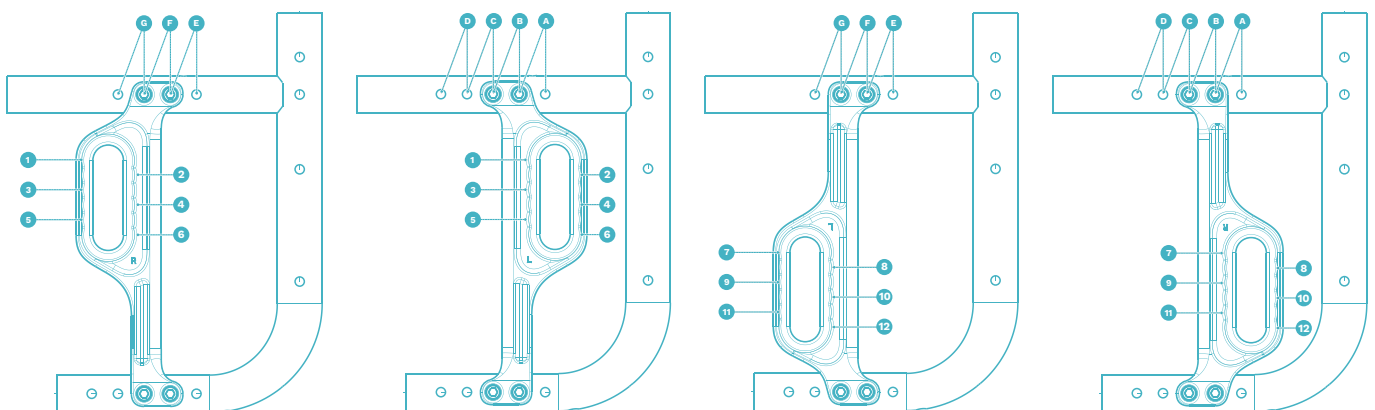

<b>Antriebsradfelge</b>			<b>22"</b>	<b>24"</b>	<b>25"</b>	<b>Mehrpreis</b>
MG06	Hohlkammer		●	●	●	-
MG10	Spinergy SPOX	- 360 g		●		594,-
MG11	Spinergy LX	- 400 g		●		737,-
MG12	Spinergy LXL Blade: Speichen schwarz	- 660 g		●		798,-
MG12	Spinergy LXL Blade: Speichen weiß	- 660 g		●		798,-
MG15	Infinity Ultralight: nicht in Kombination mit PU-Bereifung möglich	- 720 g	●	●	●	115,-
MG150	Infinity Ultralight, farbig: nicht in Kombination mit PU-Bereifung möglich	- 720 g		●		234,-
<b>Farbpaket Infinity Felge und Lenkradgabel</b>			<b>22"</b>	<b>24"</b>	<b>25"</b>	<b>Mehrpreis</b>
Sparkle light orange				●		-
Marine blue				●		-
Candy red				●		-
Sparkle granny-smith				●		-
MG80	Mit Trommelbremse / Begleiter* (Radsturz auf Anfrage)	+ 1.540 g	●	●		428,-
MG83	Einhandantrieb: mit Doppelgreifringen links*	+ 3.022 g		●		891,-
MG83	Einhandantrieb: mit Doppelgreifringen rechts*	+ 3.022 g		●		891,-
SBK 13374.000	<b>Sonderräder Kundenwunsch:</b>					auf Anfrage

Hinweis: Die Gewichtsangaben beziehen sich auf den Unterschied zur Hohlkammerfelge (Einheit: Paar).

<b>Bereifung</b>			<b>22"</b>	<b>24"</b>	<b>25"</b>	<b>Mehrpreis</b>
MG30	Luftbereifung 1 3/8"			●		-
MG31	Schwalbe RightRun 1"	- 542 g	●	●	●	-
MG34	PU 1": nicht in Kombination mit MG15 / MG150 / MG83 möglich	- 198 g		●		-
MG341	PU 1", schwarz: nicht in Kombination mit MG15 / MG150 / MG83 möglich	- 198 g		●		-
MG37	Schwalbe Marathon Plus Evolution 1"	- 168 g	●	●	●	55,-
MG200	Schwalbe One 1"	- 768 g		●		75,-
SBK 13634.002	<b>Sonderbereifung Kundenwunsch:</b>					auf Anfrage

<b>Greifringe</b>			<b>22"</b>	<b>24"</b>	<b>25"</b>	<b>Mehrpreis</b>
MG50	Aluminium: schwarz beschichtet, hoch		●	●	●	-
MG52	Aluminium: silber eloxiert, hoch	- 40 g	●	●	●	-
MG53	Aluminium: silber eloxiert, tief	- 120 g	●	●		-
MG54	Gummiert: hoch	+ 500 g	●	●	●	271,-
MG56	Edelstahl: poliert, hoch	+ 620 g	●	●	●	-
MG57	Edelstahl: poliert, tief	+ 580 g	●	●		-
MG63	Curve L: eloxiert	+ 200 g		●	●	403,-
MG64	Curve L Grip: für Nutzer mit eingeschränkter Greiffunktion	+ 840 g		●	●	430,-
MG65	Gekko: ergonomischer Greifring	+ 580 g		●	●	369,-
481G00=ST454	Silikon-Greifringüberzug: 2 Stück			●		178,-
98431.001	<b>Sondergreifreifen Kundenwunsch:</b>					auf Anfrage

<b>Montage Greifring</b>		<b>Mehrpreis</b>
MG70	Montage eng: 15 mm	-
MG71	Montage weit: 25 mm	-

<b>Radstandsverlängerung inkl. Bremsadapter</b> (nicht in Kombination mit Shock-Absorber möglich, nicht für den KMP (BTW) Transport freigegeben)		<b>Mehrpreis</b>
MG86	Lang	225,-
MG82	Extra lang: mit zweitem Fitting	258,-
MG46	Ohne	-

<b>Steckachsensystem</b>			<b>Mehrpreis</b>
MG27	Steckachse		-
MG28	Steckachse mit Tetraentriegelung: nur in Verbindung mit Hohlkammerfelge und Spinergy Antriebsrädern		+ 158 g 160,-

<b>Zubehör Antriebsrad</b>			<b>Mehrpreis</b>
MG87	Manuelle Hochdruckpumpe: 14 bar		120,-
MG88	Airman-Pumpe: Akkubetriebene Luftpumpe bis 10 bar		153,-

<b>Shock-Absorber</b>			<b>Mehrpreis</b>
MG97	Härtegrad „weich“: bis 60 kg		505,-
MG98	Härtegrad „mittel“: 61 – 100 kg		505,-
MG99	Härtegrad „hart“: 101 – 140 kg		505,-

<b>Bremsen</b>			<b>Mehrpreis</b>
MH01	Kniehebelbremse 4.0		-
MH30	Kniehebelbremse 4.0: Hebel lang		-
MH05	Scherenbremse: aus Aluminium	- 32 g	199,-
MH06	Kniehebelbremse: für Benutzer und Begleiter		+ 470 g 383,-
MH08	Kniehebelbremse: Einhandbedienung, rechts (nicht in Verbindung mit PU-Bereifung)		+ 180 g 187,-
MH09	Kniehebelbremse: Einhandbedienung, links (nicht in Verbindung mit PU-Bereifung)		+ 180 g 187,-

<b>Zubehör Bremsen</b>			<b>Mehrpreis</b>
MH10	Bremshebelverlängerung: fest		43,-
MH21	Bremshebelverlängerung: steckbar		55,-

<b>Rückenhöhe (RH) in cm</b>										
25	27,5	30	32,5	35	37,5	40	42,5	45	47,5	50
52,5	55									

<b>Rückensystem</b> (der Rückenwinkel wird zur Sitzfläche gemessen)				<b>Mehrpreis</b>
MD01	Rückenlehne: höhenstellbar, gerade 25 – 32,5 cm      32,5 – 40 cm      42,5 – 50 cm      52,5 – 55 cm			-
MD09	Rückenlehne: höhenstellbar mit Lumbalknick 35 – 40 cm      40 – 45 cm      45 – 50 cm      50 – 55 cm			-
MD10	Rückenlehne: winkleinstellbar in 6°-Schritten (-15 bis +9°), nur mit höhenverstellbaren Schiebegriffen möglich, bitte die Länge des Schiebegriffs durch Auswahl MD50 und MD51 angeben. 30 – 40 cm      35 – 45 cm      40 – 50 cm		+ 426 g	314,-
MD11	Rückenlehne: abklappbar ab Höhe des Seitenteils (nur ab Rückenlänge 40 – 50 cm sowie mit Schiebegriff lang möglich)			230,-
MD12	Rückenlehne: fest verschweißt (nicht zur Verwendung im KMP freigegeben) 0°      -5°      -10°      -15°			199,-

<b>Rückenbespannung</b>			<b>Mehrpreis</b>
MD03	Anpassbar: gepolstert		-
MD05	Anpassbar: atmungsaktiv		62,-
MD18	Ultraleicht: nicht anpassbar		75,-
MD06	Ohne		-

<b>Verbreiterung Rückenpolster</b>			<b>Mehrpreis</b>
MD80	+ 2 cm		-
MD81	+ 4 cm		-
MD82	Ohne		-

<b>Verwendung Baxx-Rückensystem</b> (HMV-Nr. 18.99.07.0029: Bestellblatt beifügen, modellbedingte Einschränkungen möglich)		<b>Mehrpreis</b>
MD44	<b>Baxx-Aluminiumrücken:</b> beigelegt	siehe Baxx Bestellblatt

<b>Schiebegriffe</b>			<b>Mehrpreis</b>
MD50	<b>Kurz</b>		-
MD51	<b>Lang</b>	+ 128 g	-
MD52	<b>Teleskopierbar lang</b>	+ 178 g	222,-
MD55	<b>Höhenverstellbar / abnehmbar</b>	+ 530 g	247,-
MD56	<b>Abklappbar:</b> max. Zuladung 125 kg	+ 108 g	195,-
MD45	<b>Höhenverstellbar / abnehmbar für Baxx-Rücken</b>	+ 450 g	243,-
MD59	<b>Ohne</b>	- 258 g	-

<b>Zubehör Rückenlehne</b>		<b>Mehrpreis</b>
MD58	<b>Stabilisierungsstange</b>	152,-

<b>Seitenteile</b>			<b>Mehrpreis</b>
ME01	<b>Mit Kälteschutz</b>		-
ME02	<b>Mit Kleiderschutz und Kälteschutzeinlage</b>	+ 186 g	198,-
ME04	<b>Carbon:</b> mit Kleiderschutz	- 126 g	466,-
ME05	<b>Desk-Seitenteil:</b> mit Armauflage kurz	+ 352 g	370,-
ME06	<b>Desk-Seitenteil:</b> mit Armauflage lang	+ 536 g	370,-
ME17	<b>Desk-Seitenteil:</b> Aluminium mit Armpolster lang, tiefenverstellbar mit Einhandbedienung	+ 610 g	303,-

<b>Zubehör Seitenteile</b>		<b>Mehrpreis</b>
ME50	<b>Armlehne:</b> gepolstert, abschwenkbar (nicht in Kombination mit Desk-Seitenteilen möglich) kurz      lang      lang, extra hoch	299,-
ME60	<b>Therapietisch</b> (in Verbindung mit allen Desk-Seitenteil Ausführungen)	295,-
ME66	<b>Therapietisch:</b> halbseitig      links      rechts (nur in Verbindung mit Desk-Seitenteilen)	300,-

<b>Sitzbespannung</b>		<b>Mehrpreis</b>
MC15	<b>Bespannung:</b> mit Ablagefächern	52,-
MC16	<b>Bespannung:</b> Standard / nachspannbar	-
MC18	<b>Ultraleicht:</b> nicht anpassbar	75,-
MC06	<b>Ohne</b>	-

<b>Sitzkissen</b>		<b>Mehrpreis</b>
MC01	<b>Standard:</b> Sitzkissenhöhe 5 cm	121,-
MC29	<b>Livo:</b> Sitzkissenhöhe 5 cm	117,-
MC02	<b>Cubic Foam:</b> Sitzkissenhöhe 5 cm	145,-
MC05	<b>EvoLight:</b> Sitzkissenhöhe 6 cm	249,-
MC20	<b>Terra:</b> Sitzkissenhöhe 10 cm	175,-
MC21	<b>Terra Aquos:</b> Sitzkissenhöhe 10 cm	187,-
MC22	<b>Terra Flair:</b> Sitzkissenhöhe 10 cm	520,-
MC23	<b>Cloud:</b> Sitzkissenhöhe 10 cm	788,-



<b>Ausführung Beinstütze, Fußplatte Aluminium</b>		<b>Mehrpreis</b>
MB000, MB100, MB160	<b>Durchgehend, winkelverstellbar:</b> 16 cm tief (ab Unterschenkellänge 32 cm)	384,-
MB000, MB100, MB161	<b>Durchgehend, winkelverstellbar:</b> 16 cm tief, rutschfest (ab Unterschenkellänge 32 cm)	384,-
MB001, MB100, MB160	<b>Durchgehend, winkelverstellbar:</b> 12,5 cm tief (ab Unterschenkellänge 32 cm)	384,-
MB001, MB100, MB161	<b>Durchgehend, winkelverstellbar:</b> 12,5 cm tief, rutschfest (ab Unterschenkellänge 32 cm)	384,-
MB000, MB150	<b>Durchgehend, für kleine Unterschenkellänge:</b> Unterschenkellänge 16 – 31 cm	324,-
MB000, MB120	<b>Rohrbügel</b>	294,-
MB010, MB100, MB160	<b>Geteilt, winkelverstellbar:</b> 16 cm tief (ab Unterschenkellänge 32 cm)	407,-
MB010, MB100, MB161	<b>Geteilt, winkelverstellbar:</b> 16 cm tief, rutschfest (ab Unterschenkellänge 32 cm)	407,-
MB80	<b>Ohne Beinstütze</b>	-

<b>Zubehör Beinstützen</b>		<b>Mehrpreis</b>
MB70	<b>Verriegelung für durchgehende Fußplatte:</b> nur bei durchgehender Fußplatte	114,-
MB74	<b>Kunststoff-Fußplatte für Rohrbügel</b> (nur in Kombination mit Rohrbügel MB000 / MB120)	83,-

<b>Auswahl Fußbügel (ohne Sitzkissen)</b>		<b>Mehrpreis</b>
MB40	<b>Kurz:</b> 30 – 40 cm	-
MB41	<b>Mittel:</b> 35 – 45 cm	-
MB42	<b>Lang:</b> 40 – 50 cm	-

<b>Ausführung Fußbügel</b>		<b>Mehrpreis</b>
<input checked="" type="checkbox"/> MB200	<b>Standard</b>	-

<b>Weiteres Zubehör</b>		<b>Mehrpreis</b>
MZ51	<b>Sitzgurt mit Metallschloss</b>	105,-
MZ59	<b>Tasche für Mobiltelefon</b>	27,-

<b>Speichenschutz</b>		<b>Mehrpreis</b>
MG90	<b>Transparent</b>	171,-
MG100	<b>Motiv Graphics</b>	205,-
MG101	<b>Motiv Miracle</b>	205,-
MG102	<b>Motiv Network</b>	205,-
MG103	<b>Motiv Robots</b>	205,-
MG104	<b>Motiv Spectrum</b>	205,-



### **Unterschenkellänge (UL) in cm** (ohne Berücksichtigung Sitzkissen)

Unterschenkellänge (UL) in cm: \_\_\_\_\_ (möglicher Einstellbereich 16 – 51 cm)

	<b>Unterschenkellänge</b>			
	Aluminium			
<b>Beinstütze</b>	durchgehend, geteilt			
<b>Fußplatte</b>	Aluminium			
<b>Fußbügel</b>	Vorderrahmenkröpfung 0 cm		Vorderrahmenkröpfung 2 cm	
<b>Vorderrahmentyp</b>	DF-S70	DF-S80	DF-S70	DF-S80
<b>Kurz</b>	30 – 41 cm	30 – 41 cm	30 – 41 cm	31 – 40 cm
<b>Mittel</b>	40 – 52 cm	41 – 51 cm	40 – 52 cm	41 – 50 cm
<b>Lang</b>	47 – 55 cm	47 – 55 cm	47 – 55 cm	47 – 55 cm

<b>Rahmenfarben (siehe Seite 11)</b>		<b>Mehrpreis</b>
001	Brillant silber	-
002	Anthrazit metallic	-
003	Tiefschwarz RAL 9005	-
004	Eisblau	-
005	Sparkle light orange	-
009	Vinho sparkle	-
010	Marine blue	-
012	Sky blue	-
014	Candy red	-
021	Sparkle granny-smith	-
023	Weiß RAL 9016	-
027	Shimano matt	-
048	Tiefschwarz matt Struktur	-
24817.001	Sonderfarbe nach Kundenwunsch:	auf Anfrage

<b>Rutschbretter</b>		<b>Mehrpreis</b>
RR1703900000	Rutschbrett ohne Aussparung: 700 x 230 mm	186,-
RR1704100000	Rutschbrett mit Aussparung: 700 x 230 mm	199,-
RR1701600000	Rutschbrett ohne Aussparung: 600 x 230 mm	182,-

<b>Zubehör</b>		<b>Mehrpreis</b>
471S71=SK035	Cupholder komplett	46,-
481S00=LT101	Greifhilfe für Tetraplegiker: links	201,-
481S00=RT101	Greifhilfe für Tetraplegiker: rechts	201,-
481G00=LK036 / 481G00=RK036	Mountainbike-Antriebsrad 24": mit Aluminium Greifreifen und Schwalbe Land Cruiser Bereifung, inkl. 2x passender Steckachsen (481G00=ST040)	684,-

<b>Sonderzubehör</b>		<b>Mehrpreis</b>
MZ52	Werkzeugsatz	59,-
MZ58	Tasche für Antriebsräder: für 2 Antriebsräder bis 28"	108,-
MZ65	Aktivbeleuchtung	37,-
MZ89	Steckachsenschutz	11,-
MZ93	Rucksack	80,-

## Rahmenfarben



**001**  
**Brillant silber**

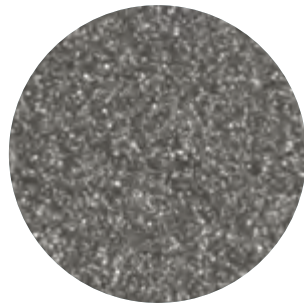

**002**  
**Anthrazit metallic**

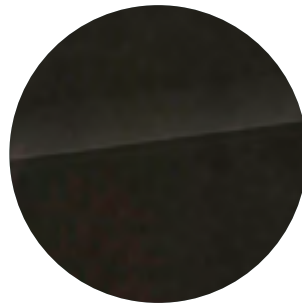

**003**  
**Tiefschwarz RAL 9005**

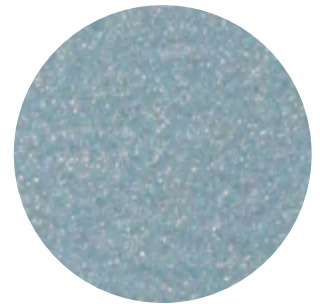

**004**  
**Eisblau**

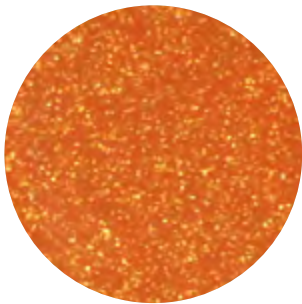

**005**  
**Sparkle light orange**



**009**  
**Vinho sparkle**

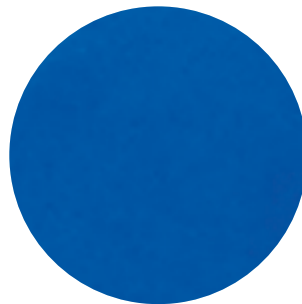

**010**  
**Marine blue**

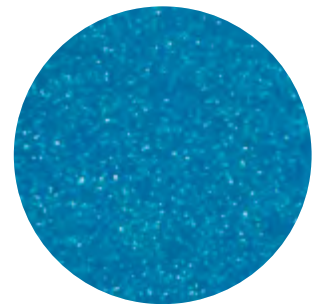

**012**  
**Sky blue**

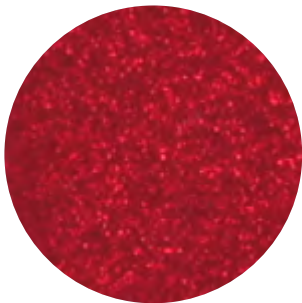

**014**  
**Candy red**

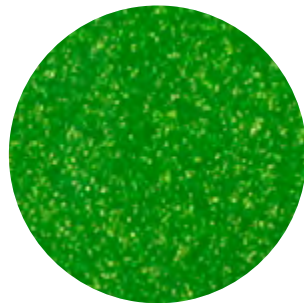

**021**  
**Sparkle granny-smith**



**023**  
**Weiß RAL 9016**

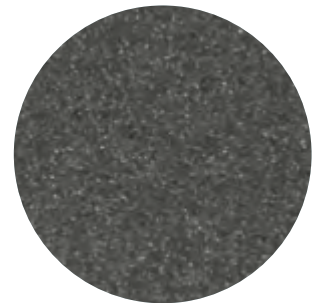

**027**  
**Shimano matt**



**048**  
**Tiefschwarz matt Struktur**

**Information** (Abbildungen ähnlich)



**MA55 / 56  
Kippschutz**



**MA51 / 52  
Ankipphilfe**



**MA57 / 58  
Stockhalter**

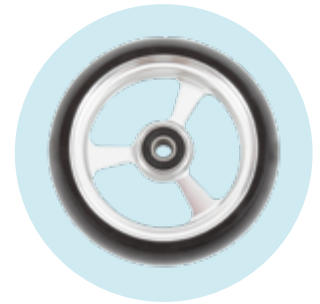

**4 / 5 / 6"  
Softrolle, Aluminium**



**MG10  
Spinergy SPOX**

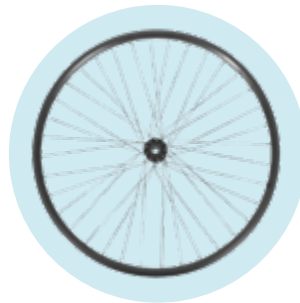

**MG06  
Hohlkammerfelge**

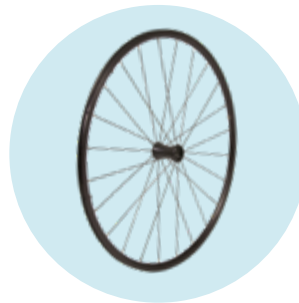

**MG15  
Infinity Ultralight**



**MG11  
Spinergy LX**



**MG83  
Einhandantrieb mit  
Doppelgreifring**



**MC15  
Sitzbespannung mit  
Ablagefächern**



**MD56  
Schiebegriffe  
abklappbar**



**MD55  
Schiebegriffe höhen-  
verstellbar / abnehmbar**



**MH10  
Bremshebel-  
verlängerung**



**MG28  
Tetraentriegelung**



**Fußplatte, durchgehend,  
rutschfest**

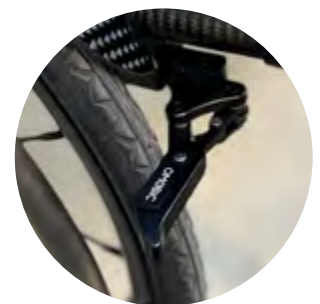

**MH05  
Scherenbremse Aluminium**

## Notizen / Skizzen