

Invader Basket Bon de commande

Donneur d'ordre

N° de client

Nom

Rue, no

CP, lieu

Nom _____ Date _____

Adresse de livraison (si différent du donneur d'ordre)

Nom

Rue, no

CP, lieu

Kom.

Signature _____

Devis

Commande

Demande pour fabrication spéciale



En passant une commande, vous acceptez de respecter les modes d'emploi / manuels d'entretien des accessoires et produits d'autres fabricants lorsqu'ils sont combinés avec un produit Ottobock, en plus des modes d'emploi / manuels d'entretien des produits Ottobock respectifs, et d'avoir lu, compris et accepté nos conditions générales. En outre, vous acceptez d'effectuer votre propre évaluation de la conformité ou approbation conformément aux exigences nationales lors de la commande si vous effectuez des modifications ou des ajouts qui ne sont pas conformes aux spécifications des instructions d'utilisation/manuels d'entretien d'Ottobock.

Fauteuil roulant de basket de premier niveau

Référence : **480S26=20000_K**

Configuration de base

Prix : 6'875,- CHF

Prix de vente recommandés en CHF
valables à partir du 01-01-2025, hors TVA

- Spécification IWBF conforme
- Châssis à cadre rigide, sur mesure
- Fauteuil roulant de sport à cadre rigide avec déflecteur
- Robustesse extrême grâce à un alliage d'aluminium très résistant
- Processus de vieillissement à chaud sans tension T6
- Toile d'assise, adaptable
- Carrossage des roues sélectionnable individuellement
- Dossier réglable et rembourré
- Repose-jambes en aluminium vissé ou soudé
- Protège-vêtements en aluminium soudés
- Roues arrières à démontage rapide

Charge max : Basket : 120 kg

Basket Ultra light : 120 kg

Charge max. plus élevé sur demande

Mesures du fauteuil		Suppl.
CP12	Par revendeurs certifiés	-
Essai		
CP14	Oui *	405,-
	Non	-
* Prix net. Toute modification ultérieure peut entraîner des frais supplémentaires et prolonger le délai de livraison.		
Modèle		
CA70	Basket	-
CL20	Basket Ultra light, réduction de masse > 20 %	775,-

Invader Basket Bon de commande

Mesures du fauteuil ¹

- | | |
|---|---|
| <p>1 Largeur d'assise (SB)
= de l'extérieur du tube d'assise à l'extérieur du tube d'assise opposé</p> <p>2 Profondeur d'assise (ST)
= de l'avant de la toile d'assise jusqu'au tube de dossier</p> <p>3 Hauteur de dossier (RH)
= du dessus de la toile d'assise jusqu'au dessus de la toile de dossier</p> <p>4 Angle du dossier (RW)
= angle d'assise jusqu'au tube de dossier. Si non spécifié : 90°</p> <p>5 Hauteur d'assise arrière (hSH)
= du sol jusqu'au dessus du tube de la toile d'assise</p> <p>6 Hauteur d'assise avant (vSH)
= du sol, jusqu'au point le plus haut du châssis avant</p> <p>7 Extension châssis avant (VRV)
= du bord de la toile d'assise avant au point le plus haut de la partie avant du châssis. Si pas spécifié : 4 cm</p> <p>8 Position de l'axe (APO)
= du centre de l'axe de roue arrière au bord extérieur du tube de dossier</p> <p>9 Longueur du châssis (RL)
= du bord du tube extérieur du dossier au bord extérieur du tube de la palette</p> <p>10 Longueur de l'axe aux pare-chocs (AR)
= du milieu de l'axe de roue arrière à la pointe du pare-chocs externe</p> <p>11 Longueur de l'axe aux pieds de l'utilisateur (AF)
= du milieu de l'axe de roue arrière à la pointe des pieds de l'utilisateur</p> | <p>12 Hauteur du protège-vêtements (STH)
= du dessus du tube d'assise au niveau du dossier jusqu'au point le plus haut du protège-vêtements souhaité</p> <p>13 Longueur du protège-vêtements (STL)
= du devant du tube de dossier jusqu'au point acant désiré</p> <p>14 Ecart entre la roue et le protège-vêtements (RS)
= du point supérieur de l'intérieur de la roue jusqu'au dessus du protège-vêtements</p> <p>15 Longueur de la palette (FPL)
= du bord avant au bord arrière de la palette</p> <p>16 Profondeur de la palette (FPB)
= du bord droit au bord gauche de la palette</p> <p>17 Hauteur de la palette arrière (OFh)
= du bord arrière de la palette jusqu'au sol</p> <p>18 Hauteur de la palette avant (OFv)
= du bord avant de la palette jusqu'au sol</p> <p>19 Distance entre les fourches (ALR)
= du milieu de la fourche gauche au milieu de la fourche droite</p> <p>20 Espace disponible pour les mollets (FRU)
= intérieur de la partie avant gauche du tube à la partie avant droite de tube</p> <p>21 Longueur de la surface d'assise (LSF)
= du bord avant du tube de dossier au bord avant du tube d'assise (avant la partie coudée)</p> <p>22 Hauteur d'assise centrale (mSH)
= bord du tube supérieur d'assise (partie plate de l'assise) jusqu'au sol</p> |
|---|---|

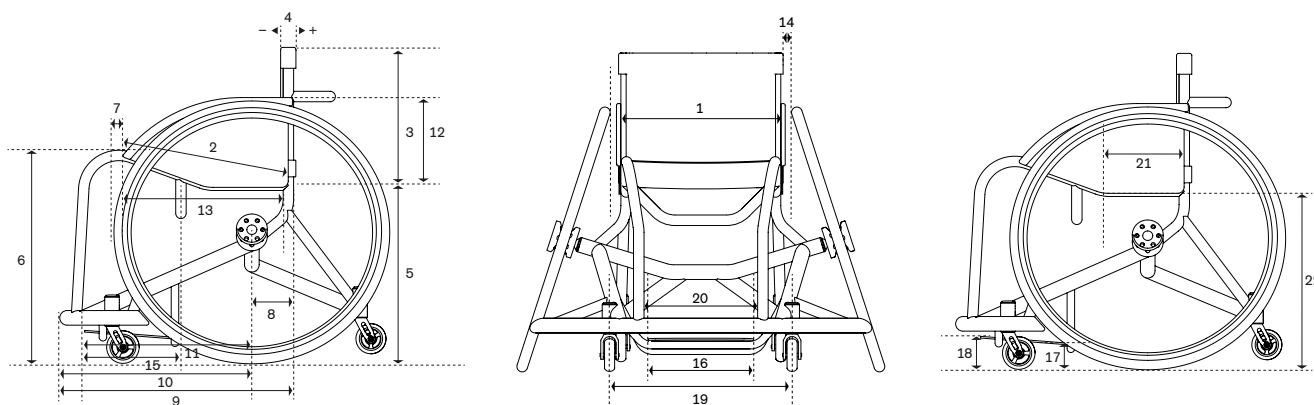

¹ Ces informations ont pour but de contribuer à un réglage des produits orienté vers l'utilisateur. Ottobock garantit la confidentialité et l'utilisation interne de ces données. Une tolérance de fabrication de 5 mm s'applique à toutes les dimensions.

Invader Basket

Bon de commande





Prise de mesure

1	Largeur d'assise (SB) en cm	cm
2	Profondeur d'assise (ST) en cm	cm
3	Hauteur de dossier (RH) en cm	cm
4	Angle du dossier ² (RW) en degré	° (standard : 90° au sol)
5	Hauteur d'assise arrière (hSH) en cm	cm
6	Hauteur assise avant (vSH) en cm	cm
7	Extension châssis avant ² (VRV) en cm	cm (standard 4 cm)
8	Position de l'axe (APO) en cm	cm
9	Longueur du châssis ² (RL) en cm	cm
10	Longueur de l'axe aux pare-chocs (AR) en cm	cm
11	Longueur de l'axe aux pieds de l'utilisateur (AF) en cm	cm
12	Hauteur du protège-vêtements ² (STH) en cm	cm
13	Longueur du protège-vêtements ² (STL) en cm	cm
14	Ecart entre la roue et le protège-vêtements ² (RS) en cm	cm (standard : 2,5 cm de chaque côté)
15	Longueur de la palette (FPL) en cm	cm
16	Profondeur de la palette (FPB) en cm	cm
17	Hauteur de la palette arrière (OFh) en cm	cm
18	Hauteur de la palette avant (OFv) en cm	cm
19	Distance entre les fourches ² (ALR) en cm	cm
20	Espace disponible pour les mollets (FRU) en cm	cm
21	Longueur de la surface d'assise ³ (LSF) en cm	cm
22	Hauteur d'assise centrale ³ (mSH) en cm	cm

² Mesures optionnelles. Si aucun renseignement n'est donné, le choix sera optimisé lors de la fabrication du fauteuil par l'usine.

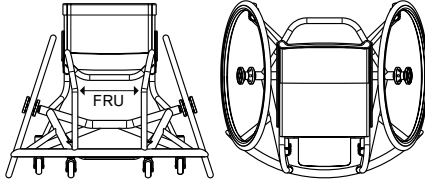
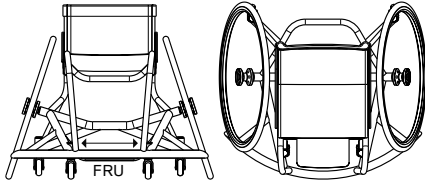
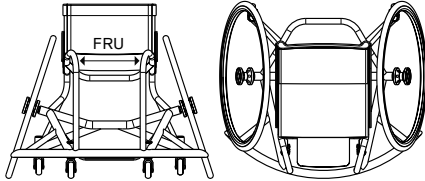
³ Cette mesure n'est à renseigner que pour les assises de forme anatomique.

Invader Basket Bon de commande

Frome avant du châssis			Suppl.
CA02	Châssis cintré		-
CA42	Châssis en V		-
CA43	Châssis rétréci à partir de l'assise et tube parallèle		-
Version du déflecteur			
	Rond (standard)		
97985.001	Angulaire (selon la demande du client)		sur demande
98815.000	Sans déflecteur pour le tennis ou le badminton		sur demande
Forme du tube d'assise			
CA80	Tube d'assise droit		-
CA81	Tube d'assise de forme anatomique		180,-
Accessoires du châssis			
CA60	Protection du châssis		72,-
CA61	Anti-bascule simple soudée		716,-
CA62	Anti-bascule double soudée		750,-
CA66	Etrier simple pour fonction shooting		176,-
CA67	3 étrier pour fonction shooting		483,-
Roues directionnelles			
CF30	Sport 72 mm		-
CF31	Sport 80 mm		42,-
98431.000	Roues directionnelles sur demande :		sur demande

Invader Basket

Bon de commande

Taille roues motrices						Suppl.
CG01	24"					-
CG02	25"					-
CG03	26"					-
CG04	28"					-
Carrossage						
CG75	14°					-
CG76	16°					-
CG77	18°					-
CG78	20°					-
CG79	22°					-
CG45	sur demande :	°				229,-
Jantes roues motrices						
		24"	25"	26"	28"	
CG06	Creuses anti-déjantage axe 18,5 mm à démontage rapide	•	•	•	•	-
CG10	Spinergy SLX, 15,8 mm à démontage rapide	•	•	•	•	882,-
CG17	Jantes spéciales axe 25 mm à démontage rapide	•	•	•	•	236,-
13374.000	Jantes roues motrices sur demande :					sur demande
Pneus						
		24"	25"	26"	28"	
CG31	Schwalbe RightRun 1"	•	•			-
CG35	Pneus TUFO (sport en salle) - Boyau - 14 bars	•	•	•		201,-
CG390	Schwalbe Dunk King	•	•	•	•	120,-
CG391	Kenda Kaliente	•	•	•	•	152,-
Mains courantes						
		24"	25"	26"	28"	
CG52	Aluminium : argent anodisé, grand diamètre	•	•	•	•	-
CG56	Inox : poli, grand diamètre	•	•	•	•	43,-
CG58	Titane : poli, grand diamètre	•	•	•	•	359,-
98431.001	Mains courantes sur demande :					sur demande
Montage des mains courantes						
CG70	Montage étroit (15 mm)					-
CG71	Montage large (25 mm)					-
CG72	Montage directement sur la jante					201,-
Accessoires de roues arrière						
CG83	Kit d'adaptation pour axe à démontage rapide 12,7 mm					114,-
CG85	Kit d'adaptation pour axe à démontage rapide 15,8 mm					114,-
CG87	Pompe haute pression, 14 bar					175,-
CG89	Rayons soudés pour roues renforcés (uniquement avec CG17)					273,-

Invader Basket

Bon de commande

Toile de dossier							Suppl.
CD03	Toile réglable en tension, coins en cuirs	+4 cm	+6 cm	+8 cm	+10 cm		-
CD04	Extension toile de dossier, coins en cuirs	+4 cm	+6 cm	+8 cm	+10 cm		43,-
41160.001	Coins en cuir ajustables : respirant	+4 cm	+6 cm	+8 cm	+10 cm		sur demande
<small>Note : La barre de dossier est généralement placé à 1/3 de la partie supérieure du dossier. Cette mesure peut varier dans certains cas, si la configuration l'exige. La profondeur de la barre de dossier est de 8 cm en standard.</small>							
Accessoires de dossier							
CD30	Embouts de tube flexibles						201,-
CD31	Ceinture de poitrine rigide	cm					96,-
CD28	Ceinture Kinétic (élastique avec force de rappel), 120 cm long x 22 cm large						298,-
CD29	Ceinture Kinétic (élastique avec force de rappel), sur mesure, de 90 à 190 cm long x 22 cm large, autres dimensions sur mesure disponibles						456,-
		cm de long,		cm de large			
Protège-vêtements							
CE14	Protège-vêtements, équipés de sanges						-
CE15	Protège-vêtements pleins avec plaque d'aluminium						470,-
Prise de mesure des protège-vêtements							
CE16	Protège-vêtements selon mesure (hauteur x longueur, selon fiche de mesures)						-
		STH	cm	STL	cm		
CE17	Protège-vêtements selon le profil de la roue						-
		Hauteur entre le protège-vêtement et la roue (DSR)		cm			
		- Mesure positive : protège-vêtement au-dessus de la roue					
		- Mesure négative : protège-vêtement au-dessous de la roue					
Assise							
CC14	Toiles d'assise, réglable						-
CC19	Plaque d'assise en aluminium						397,-
CC27	Plaque d'assise en carbone						618,-
Coussin d'assise							
CC05	Evolight, respirant, 6 cm						425,-
CC31	Mousse souple	3 cm		5 cm			136,-
CC32	Mousse souple	8 cm		10 cm			136,-
CC33	Mousse extra dur, 5 cm (non compatible avec CA 81)						136,-
CC41	Mousse intermédiaire	3 cm		5 cm			136,-
CC42	Mousse intermédiaire	8 cm		10 cm			136,-
Revêtement du coussin d'assise							
CC34	Supratex nylon anti-déparant						63,-
CC35	Anti-transpirant et respirant						85,-

Invader Basket

Bon de commande

Repose-pieds		Suppl.
CB03	Palette monobloc réglable en hauteur et en angle	249,-
	Montage du repose-pied sur : OFv cm, OFh cm (max. + 6 cm d'augmentation par rapport à la dimension indiquée bord supérieur du repose-pieds avant / arrière)	
CB05	Palette monobloc vissée	213,-
CB06	Palette monobloc tube fixe	-
CB18	Palette en rebord en carbone (24 cm de large, 31 cm de longs)	598,-
CB28	Palette avec rebord en aluminium sur mesure : veuillez joindre un croquis avec les mesures	468,-
CB29	Palette avec rebord en composite (24 cm de large, 31 cm de long)	235,-
Accessoires pour repose-pieds		
CB79	Surface anti-déparante	64,-
CB53	Sangle de cuisse strapping cm	93,-
CB76	Rebord avant pour plaque repose-pieds (Uniquement avec palette monobloc CB03/CB05) cm	65,-
CB77	Rebord arrière pour plaque repose-pieds (Uniquement avec palette monobloc CB03/CB05) cm	65,-
CB78	Rebord latéral pour plaque repose-pieds (Uniquement avec palette monobloc CB03/CB05) cm	118,-
Flasques		
CG90	Transparent	226,-
CG91	Transparent, avec logo Invader	285,-
Autres accessoires		
CZ58	Sac pour roues motrices (pour 2 roues jusqu'à 28")	121,-
13489.003	Sac pour roues motrices de l'équipe (pour 2 roues jusqu'à 28")	sur demande
Couleurs du châssis / Design		
	Aluminium naturel, non-couvert	-
24817.000	Revêtement par poudre en 1 couche	sur demande
24817.001	Revêtement par poudre en 2 couche	sur demande

Pour la désignation exacte des couleurs, veuillez vous référer au portfolio des couleurs Ottobock 646M68.

Invader Sport Basketball

Informations (illustrations similaires)



CA61 Anti-basculé simple soudée



CA62 Anti-basculé double soudée

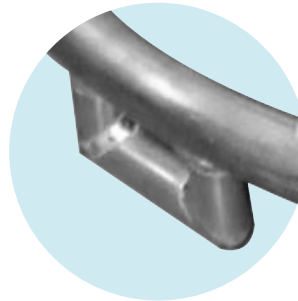

CA66 Etrier simple pour fonction shooting



CF30/31 Sport

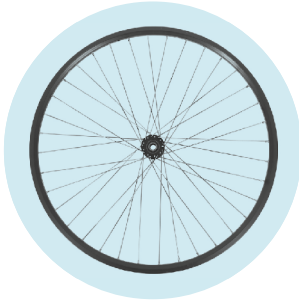

Creuses anti-déjantage axe 18,5 mm à démontage rapide



CG10 Spinergy SLX



CG17 Jantes spéciales



CG31 Schwalbe RightRun 1"



CG35 Pneus TUFO (sport en salle)



CG390 Schwalbe Dunk King



CG391 Kenda Kaliente

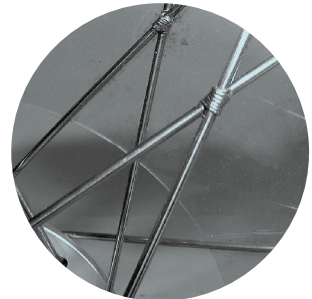

CG89 Rayons soudés

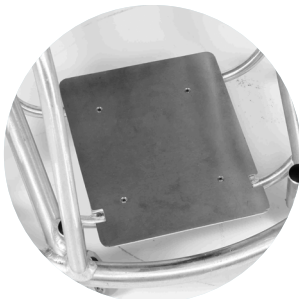

CB05 Palette monobloc vissée

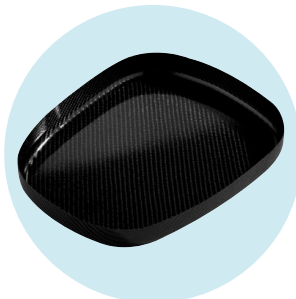

CB18 Palette en rebord en carbone



CB29 Palette avec rebord en composite

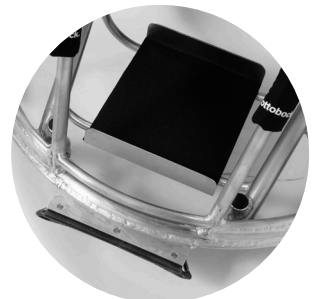

CB79 Surface anti-déparante
CB76/77 Rebord pour plaque repose-pieds

Invader Sport Basketball

Informations (Illustrations similaires)



CD31 Ceinture de poitrine rigide



CD28 Ceinture Kinétique



CZ58 Sac pour roues motrices