

DEVIS

COMMANDE



N° CLIENT

TAMPON DE LA SOCIÉTÉ

Poids maximum utilisateur : 120 kg

Poids du fauteuil à partir de : 8,9 kg

Garantie 2 ans

- + Châssis aluminium ouvert avec système de pliage Easy Go
- + Châssis avant droit ou avec adduction/abduction
- + Dossier droit soudé ou dossier inclinable verrouillable et rabattable
- + Palette aluminium relevable et pivotante
- + Toile de dossier réglable en tension avec pochette
- + Garde-boue en aluminium
- + Freins actifs 4.0



# Zenit onn F

FRMC

## 01 Modèle

480F168=1_AA02_C	PRIX PUBLIC HT	PRIX PUBLIC TTC (PLV)	CODE LPP	MONTANT LPP
Zenit onn F	3 131,31€	3 303,53€	9525371	3 303,53€
MA 110 Standard				
MA 116 Châssis pliant				

### Modèle

MD 01	Zenit onn F dossier droit soudé (90° par rapport au tube d'assis)
MD 11	Zenit onn F dossier inclinable verrouillable et rabattable sur l'assise (-10°/ -5°/ 0°/ +5°/ +10°) Poids: +240g
MA 08	Châssis en aluminium

## 02 Assise

Largeur d'assise en cm (SB)	32	34	36	38	40	42	44	46									
Prof. d'assise en cm (ST)	36	38	40	42	44	46	48	50									
Hauteur d'assise avant en cm	38	39	40	41	42	43	44	45	46	47	48	49	50	51	52	53	54
Hauteur d'assise arrière en cm	37	38	39	40	41	42	43	44	45	46	47	48	49	50			

## Toiles d'assise

MC 15 Business avec 1 poche de rangement

MC 16 Réajustable en tension

MC 18 Ultra légère

## Coussin d'assise

MC 01 Coussin d'assise noir standard (épaisseur 5 cm)

## 03 Dossier

## Hauteur de dossier en cm

25 27,5 30 32,5 35 37,5 40 42,5 45 47,5 50 NON REGLABLE

## Barre stabilisatrice de dossier

MD 17 Barre stabilisatrice pliante 

MD 28 Sans barre stabilisatrice



## Toiles de dossier

MD 05 Réglable en tension, nid d'abeille, respirante et thermoformée avec 1 poche

MD 03 Réglable en tension, microaérée en nylon 

MD 18 Ultra légère

MD 06 Sans toile de dossier



## Poignées

MD 50 Standards, courtes

MD 51 Standards, longues - NC MD18 (Poids: + 128g) 

MD 59 Sans poignées (Poids: - 258g)



## 04 Protège-vêtements / Accoudoirs

ME 22 Protège-vêtements aluminium rigides avec protection néoprène

ME 02 Garde-boue aluminium standard avec protection néoprène

ME 05 Accoudoirs aluminium fixes et manchettes courtes réglables en hauteur et amovibles - NC MH01 - (Poids: + 2 490g)

ME 06 Accoudoirs aluminium fixes et manchettes longues réglables en hauteur et amovibles - (Poids: + 2 180g)

ME 17 Accoudoirs aluminium avec manchettes réglables en hauteur et profondeur et protection néoprène

Type de fixation

ME 32	Fixe
ME 30	Amovible
ME 31	Relevable (uniquement avec garde-boue)



05 Potences et Palettes

Longueur des jambes (sans le coussin d'assise)

Longueur de tibia (UL) en cm ..... (réglage possible de 28 à 51cm)  
 Indiquez l'épaisseur du coussin même si celui-ci n'est pas livré par Otto Bock. .... cm

MB 130	Ajustable	○	○
--------	-----------	---	---

Potences et châssis

MA 20	Angulation de potences 75°
MA 21	Angulation de potences 85°
MA 14	Châssis avec potences droites, 0cm adduction
MA 15	-4cm , adduction (châssis cintré vers l'intérieur)
MA 30	+4cm, abduction (châssis cintré vers l'extérieur) - Compatible largeur assise 42cm

Repose-pieds

MB 160	Palette monobloc fixe, aluminium
MB 190	Palette aluminium relevable et pivotante sur le côté
MB 79	Barre stabilisatrice châssis avant, amovible (obligatoire avec MB 190)

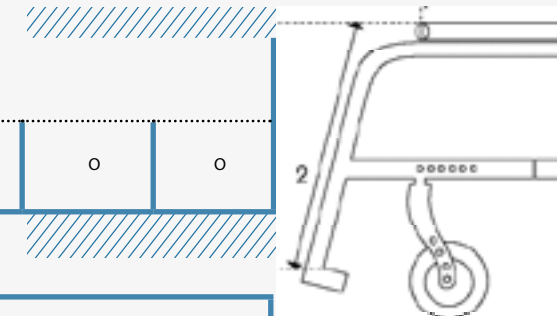

06 Roues motrices

MG 02	24"
MG 00	25"
Carrossage fixe	0° 2° 3° 4°
Centre de gravité mesuré parallèlementausol	5 6 7 8 9 10 11 12 13 14
	B C D E F G



Jantes arrière

MG 06	Creuses anti-déjantage	●	●
MG 15	Infinity ultra-légères - NC MG34 (Poids: -720g)	●	●

24"	25"
●	●
●	●



## Flasques

MG 90	Flasques, transparent
-------	-----------------------

## Pneus

		24"	25"
MG 31	Pneus Schwalbe RightRun 1"	•	•
MG 34	Bandages 1" Gris - NC MG15 (Poids: +344g)	•	
MG 341	Bandages 1" Noir - NC MG15 (Poids: +344g)	•	
MG 37	Pneus Marathon Plus 1" anti-crevaison (Poids: +374g)	•	•

## Mains courantes

		24"	25"
MG 50	Aluminium noir	•	•
MG 52	Aluminium anodisé, grand diamètre (Poids: -40g)	•	•
MG 53	Aluminium anodisé, petit diamètre (Poids: -120g)	•	
MG 54	Aluminium plastifié (Poids: +500g)	•	•
MG 56	Inox poli, grand diamètre (Poids: +620g)	•	•
MG 57	Inox poli, petit diamètre (Poids: +580g)	•	

## Montage des mains courantes

MG 70	Etroit - 15mm
MG 71	Large - 25mm

## Système d'axes à démontage rapide

MG 27	Axes à démontage rapide
-------	-------------------------

## 07

## Roues directrices

		DIMENSIONS
MF 30	4" bandages, noir	100 x 30 mm
MF 31	5" bandages, noir	125 x 32 mm
MF 04	5.5" bandages, gris - NC MA21	140 x 45 mm
MF 32	6" bandages, noir - NC MA21	150 x 36 mm

## 08 Freins

MH 01	Freins actifs 4.0 - NC ME05
MH 30	Freins actifs 4.0, poignées longues

## 09 Accessoires de châssis

Anti-bascule escamotable (Poids: + 517g)      MA 55 Droit    OU    MA 56 Gauche

## 10 Coloris de châssis

039	Noir mat anodisé	040	Anthracite mat anodisé
041	Or mat anodisé	042	Bleu mat anodisé
043	Orange mat anodisé	044	Vert mat anodisé
045	Violet mat anodisé	046	Rouge mat anodisé

En cas d'incompatibilité entre certaines options, le service client prendra contact avec vous.

Maj 01/06/26

## Coloris châssis

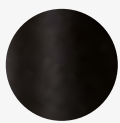

**039**  
Noir, mat  
anodisé



**040**  
Anthracite,  
mat anodisé

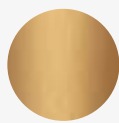

**041**  
Or, mat  
anodisé

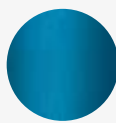

**042**  
Bleu, mat  
anodisé

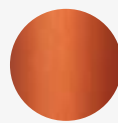

**043**  
Orange, mat  
anodisé



**044**  
Vert, mat  
anodisé

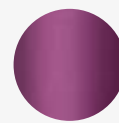

**045**  
Violet, mat  
anodisé

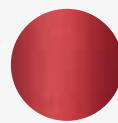

**046**  
Rouge, mat  
anodisé

## Forfaits disponibles pour FRMC

	PRIX PUBLIC HT	PRIX PUBLIC TTC (PLV)	CODE LPP	MONTANT LPP
Forfait Mise à disposition MAD 1 Niveau 2	236,97€	250,00€	4853449	250,00€
Forfait Mise à disposition MAD 2 Niveau 2	118,48€	125,00€	4836273	125,00€
Forfait Livraison	47,39€	50,00€	1266390	50,00€
Forfait annuel SAV 1	246,92€	260,50€	4894307	260,50€



## Accessoires

		CODE LPP	MONTANT LPP	PRIX PUBLIC HT	PRIX PUBLIC TTC
MA 51	Aide au basculement pour accompagnateur, droit (Poids: +270g)	9988697	25,00€	23,70€	25,00€
MA 52	Aide au basculement pour accompagnateur, gauche (Poids: +270g)	9988697	25,00€	23,70€	25,00€

## Produits d'aide à la posture des membres supérieurs (PAP A)

		CODE LPP	MONTANT LPP	PRIX PUBLIC HT	PRIX PUBLIC TTC
MD 93	Dossier de positionnement Baxx Si MD11 sélectionné, choisir ME30	999525	Dans la limite de 600,00€	568,72€	600,00€
MD 91	Hauteur de dossier bas (25 cm)				
MD 94	Hauteur de dossier medium (33 cm)				
MD 95	Hauteur de dossier standard (41 cm)				
MD 84	Galbe actif peu profond (6 cm)				
MD 85	Galbe profond (10 cm) - NC cales tronc				
MD 88	Dossier Baxx: couleur teinte du châssis .....				
MD 89	Dossier Baxx: couleur Blanc neige RAL 9016				
MD 90	Dossier Baxx: couleur Noir d'obsidienne				
MD 45	Poignées longues amovibles pour dossier Baxx				

## Produits d'aide à la posture des membres inférieurs (PAP B)

		CODE LPP	MONTANT LPP	PRIX PUBLIC HT	PRIX PUBLIC TTC		
MC 02	Coussin d'assise Cubic Foam (épaisseur 5 cm) 	9949303	Dans la limite de 600,00€	132,70€	140,00€		
MC 05	Coussin d'assise Evolight (épaisseur 6 cm) - Poids utilis. max 125kg			227,49€	240,00€		
MC 20	Coussin d'assise Terra (épaisseur 6 cm)			227,49€	240,00€		
MC 21	Coussin d'assise Terra Aquos (épaisseur 6 cm)			274,88€	290,00€		
MC 22	Coussin d'assise Terra Flair (épaisseur 6 cm) 			492,89€	520,00€		
MC 23	Coussin d'assise Cloud (épaisseur 11 cm)			568,72€	600,00€		
MC 29	Coussin d'assise Livo (épaisseur 5 cm)			85,31€	90,00€		
MC 30	Coussin d'assise EvoFlair (épaisseur 8 cm)			303,32€	320,00€		
MZ 51	Ceinture avec boucle en métal - NC ME05					67,30€	71,00€

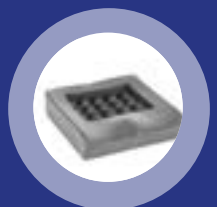
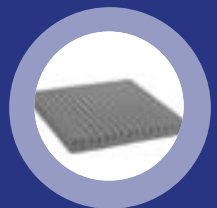



MD 11 Dossier inclinable verrouillable et rabattable



MD 50 Poignées standards courtes



MD 03 Toile de dossier réglable en tension



MD 18 Toile de dossier ultra légère



MD 17 Barre stabilisatrice de dossier pliante



MD 28 Sans barre stabilisatrice de dossier



ME 32 Fixation fixe



ME 30 Fixation amovible



ME 31 Fixation relevable

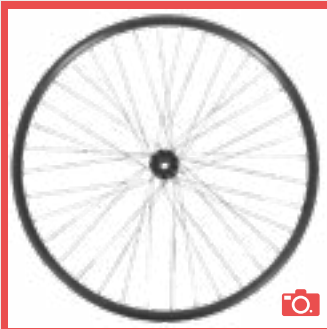

MG 06 Jantes arrière creuses anti-déjantage



MG 15 Jantes arrière Infinity ultra-légères



MG 31 Pneus Schwalbe RightRun 1"



MF 30/31/32 Roues 4" / 5" / 6" bandages



MH 01 Freins actifs 4.0

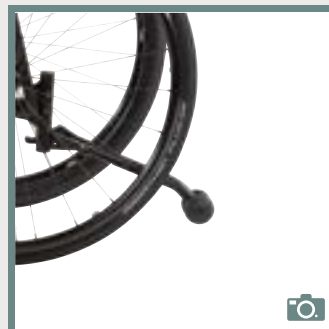

MA 55/56 Anti-basculé escamotable



MD 93 Dossier Baxx



MC 02 Coussin Cubic Foam



MC 05 Coussin Evolight



MC 20 Coussin Terra