

Avantgarde 4 DS Teen – Aktivrollstuhl. Bestellblatt.

Auftraggeber

Kunden-Nr. _____

Name _____

Straße, Nr. _____

PLZ, Ort _____

Versandadresse (wenn von Auftraggeber abweichend)

Name _____

Straße, Nr. _____

PLZ, Ort _____

Com. _____

Kostenvoranschlag
Bestellung
Sonderbauanlage liegt bei

Kommentar



Avantgarde 4 DS Teen

Abbildung enthält Optionen
Art.-Nr. 480F160=0_AC02_C
HMV-Nr. 18.50.03:1090

Zubehör _____

Gesamt _____ zzgl. MwSt.

Grundausrüstung

- Aluminiumrohrrahmen
- Vorderrahmenkröpfung wählbar
- Rückenbespannung anpassbar
- Modularer Aufbau
- Antriebsräder mit Steckachse
- Kniehebelbremse 4.0
- Wadenband

Eigenschaften

- Faltbar
- Max. Benutzergewicht: 100 kg
- Für KPM (BTW) Transport freigegeben

Alle Preise in €, gültig vom 01.01.2025 – 31.12.2025,
zzgl. 7 % MwSt., bei Ersatzteilen zzgl. 19 % MwSt.

Name _____ Datum _____ Unterschrift _____

Otto Bock HealthCare Deutschland GmbH · Max-Näder-Straße 15 · 37115 Duderstadt
T +49 5527 848-3433 · F +49 5527 848-1460 · mobility@ottobock.de · www.ottobock.com

Information

Lenkräder	3"	4"	5"	5,5"	6"
38,0 cm	●				
39,0 cm	●				
40,0 cm	●				
41,0 cm	●	●			
42,0 cm	●	●			
43,0 cm	●	●	●		
44,0 cm	●	●	●		
45,0 cm	●	●	●	●	●
46,0 cm	●	●	●	●	●
47,0 cm	●	●	●	●	●
48,0 cm		●	●	●	●
49,0 cm		●	●	●	●
50,0 cm		●	●	●	●
51,0 cm			●	●	●
52,0 cm			●	●	●
53,0 cm				●	●
54,0 cm					●

● Mögliche Kombination

Die angegebenen Werte sind theoretisch ermittelte, gerundete Werte. Max. Abweichung 1 cm. Die vordere Sitzhöhe ist abhängig von der gewählten Radgröße, Lenkradgabel und Montageposition. Bitte Sitzhöhentabelle beachten!

Angaben ohne Sitzkissen bei 0° Sitzneigung.

Horizontale Position der Antriebsradaufnahme: siehe Skizze.

Die hintere Sitzhöhe (hSH) ist abhängig von der gewählten Radgröße und Montageposition in der Antriebsradaufnahme.

Bitte Sitzhöhentabelle beachten!

Rollstuhlmaße

- **Vordere Sitzhöhe (vSH):** Boden bis Oberkante Sitzbespannung
- **Unterschenkellänge (UL):** Oberkante Sitzbespannung bis Oberkante Fußplatte (ohne Berücksichtigung Sitzkissen)
- **Hintere Sitzhöhe (hSH):** Boden bis Oberkante Sitzbespannung
- **Rückenhöhe (RH):** Oberkante Sitzrohr (Kreuzstrebe) bis Oberkante Rückenbespannung
- **Sitztiefe (ST):** Vorderkante Sitzbespannung bis Rückenrohr
- **Sitzbreite (SB):** Außenkante Rahmenrohr bis Außenkante Rahmenrohr

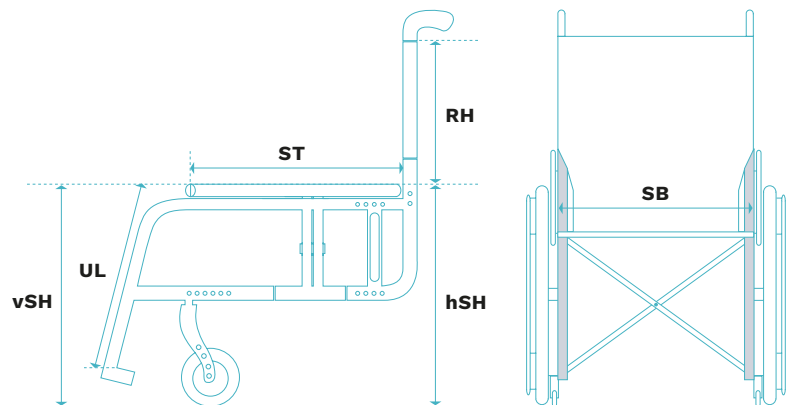

Information

Hintere Sitzhöhe bei Ausstattung Standard

Antriebsradgröße 22"	Antriebsradgröße 24"	Antriebsradgröße 25"
Einstellbereich 36 – 47 cm	Einstellbereich 38 – 49 cm	40 – 51 cm

Hintere Sitzhöhe mit Radstandsverlängerung

Achsposition	Antriebsradgröße 22"	Antriebsradgröße 24"	Antriebsradgröße 25"
1	37 cm	39 cm	40 cm
2	40 cm	42 cm	42 cm
3	42 cm	44 cm	45 cm
4	46 cm	46 cm	48 cm
5	47 cm	49 cm	50 cm

Hintere Sitzhöhe mit Shock-Absorber-System

Achsposition	Antriebsradgröße 22"	Antriebsradgröße 24"	Antriebsradgröße 25"
1	40 cm	42 cm	43 cm
2	42 cm	44 cm	45 cm
3	44 cm	46 cm	47 cm
4	46 cm	48 cm	49 cm
5	48 cm	50 cm	51 cm

Service		Mehrpreis
481X26=ST120	Anpassung durch Ottobock Mitarbeiter vor Ort	500,-

Vorderrahmentyp		Mehrpreis
MA01	DS 70°: langer Rahmen	-
MA03	DS 80°: kurzer Rahmen	-

Vorderrahmenkröpfung		Mehrpreis
MA14	0 cm Kröpfung	-
MA15	2 cm Kröpfung	-

Ausstattungs Pakete (alle Optionen sind auch einzeln bestellbar)		Mehrpreis
<input checked="" type="checkbox"/> MA110	Standard	-

Ausführung Antriebsradadapter		Mehrpreis
<input checked="" type="checkbox"/> MA113	Einstellbar	-

Kreuzstrebe		Mehrpreis
MA100	Einfach Kreuzstrebe	-
MA101	Doppelt Kreuzstrebe	-

Verwendung Stuhltyp (verringerte Bodenfreiheit im Auslieferungszustand für z.B. Hemiplegie-Versorgungen)*		Mehrpreis
	Standard	-
MB50	Reduzierte Bodenfreiheit (Fußbrett)	-

* Gefahr durch Hängenbleiben an Bodenhindernissen. Bitte Sicherheitshinweise in der Gebrauchsanweisung beachten!

Sitzbreite (SB) in cm			
32	34	36	38

Sitztiefe (ST) in cm		
36	38	40

Vordere Sitzhöhe (vSH) in cm										
38	39	40	41	42	43	44	45	46	47	48
49	50	51	52	53	54					

Rahmenzubehör			Mehrpreis
MA50	Transitrollen: Paar	+ 800 g	265,-
MA51	Ankipphilfe: rechts	+ 243 g	67,-
MA52	Ankipphilfe: links	+ 243 g	67,-
MA55	Kippschutz: rechts	+ 634 g	152,-
MA56	Kippschutz: links	+ 634 g	152,-
MA57	Stockhalter mit Ankipphilfe: rechts	+ 303 g	99,-
MA58	Stockhalter mit Ankipphilfe: links	+ 303 g	99,-
MA60	Rahmenpolster: lang	+ 70 g	77,-
MA60	Rahmenpolster: kurz	+ 70 g	77,-

Lenkräder		Mehrpreis
MF01	3" Skaterrolle	-
MF30	4" Vollgummi: mit Kunststofffelge in schwarz	-
MF35	4" Softrolle: mit Aluminiumfelge	159,-
MF31	5" Vollgummi: mit Kunststofffelge in schwarz	-
MF36	5" Softrolle: mit Aluminiumfelge	159,-
MF04	5,5" Vollgummi: mit Kunststofffelge in schwarz, Bereifung grau	-
MF05	6" Luft: mit Kunststofffelge in schwarz, Bereifung grau. Hinweis: Einschränkungen in Verbindung mit 85° Vorderrahmen möglich.	-
MF32	6" Vollgummi: mit Kunststofffelge in schwarz. Hinweis: Einschränkungen in Verbindung mit 85° Vorderrahmen möglich.	-
MF37	6" Softrolle: mit Aluminiumfelge. Hinweis: Einschränkungen in Verbindung mit 85° Vorderrahmen möglich.	159,-

Lenkradachse		Mehrpreis
<input checked="" type="checkbox"/> MF90	Gabeln mit Schraubachse	-

Hintere Sitzhöhe (hSH) in cm										
36	37	38	39	40	41	42	43	44	45	
46	47	48	49							

Antriebsradgröße		Mehrpreis
MG01	22"	-
MG02	24"	-

Antriebsradsturz				
0°	2°	3°	4°	
2° Radsturz in Verbindung mit Trommelbremse und Einhandantrieb				auf Anfrage

Antriebsradposition horizontal				
A = 33 mm	B = 50 mm	C = 67 mm	D = 85 mm	E = 98 mm
F = 116 mm	G = 133 mm	H = 155 mm		

Ab Position E muss der Antriebsradadapter gedreht werden – rechte Seite auf die linke Seite, linke Seite auf die rechte Seite.

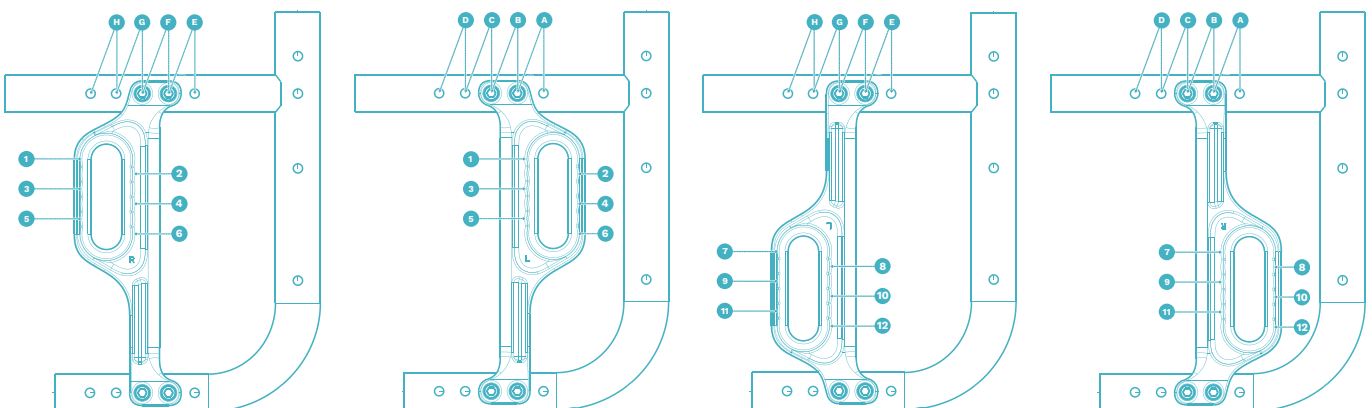

Antriebsradfelge			22"	24"	Mehrpreis
MG06	Hohlkammer		●	●	-
MG10	Spinergy SPOX	- 360 g		●	594,-
MG11	Spinergy LX	- 400 g		●	737,-
MG12	Spinergy LXL Blade: Speichen schwarz	- 660 g		●	798,-
MG12	Spinergy LXL Blade: Speichen weiß	- 660 g		●	798,-
MG15	Infinity Ultralight: nicht in Kombination mit PU-Bereifung möglich	- 720 g	●	●	115,-
MG150	Infinity Ultralight, farbig: nicht in Kombination mit PU-Bereifung möglich	- 720 g		●	234,-
Farbpaket Infinity Ultralight / Lenkradgabel			22"	24"	Mehrpreis
	Sparkle light orange			●	-
	Marine blue			●	-
	Candy red			●	-
	Sparkle granny-smith			●	-
MG80	Mit Trommelbremse / Begleiter* (in Kombination mit Einhandantrieb im Sonderbau möglich, siehe letzte Seite)	+ 1.540 g	●	●	428,-
MG83	Einhandantrieb: mit Doppelgreifringen links**	+ 3.022 g		●	891,-
MG83	Einhandantrieb: mit Doppelgreifringen rechts**	+ 3.022 g		●	891,-

Hinweis: Die Gewichtsangaben beziehen sich auf den Unterschied zur Hohlkammerfelge (Einheit: Paar).
* In Kombination mit Radsturz auf Anfrage; ** In Kombination mit Trommelbremse im Sonderbau möglich.

Bereifung			22"	24"	Mehrpreis
MG30	Luftbereifung 1 3/8"			●	-
MG31	Schwalbe RightRun 1"	- 542 g	●	●	-
MG34	PU 1": nicht in Verbindung mit Infinity Felge und Einhandantrieb möglich	- 198 g		●	-
MG341	PU 1", schwarz: nicht in Verbindung mit Infinity Felge und Einhandantrieb möglich	- 198 g		●	-
MG37	Schwalbe Marathon Plus Evolution 1"	- 168 g	●	●	55,-
MG200	Schwalbe One 1"	- 768 g		●	75,-

Greifringe			22"	24"	Mehrpreis
MG50	Aluminium: schwarz beschichtet, hoch		●	●	-
MG52	Aluminium: silber eloxiert, hoch	- 40 g	●	●	-
MG53	Aluminium: silber eloxiert, tief	- 120 g	●	●	-
MG54	Gummiert: hoch	+ 500 g	●	●	271,-
MG56	Edelstahl: poliert, hoch	+ 620 g	●	●	-
MG57	Edelstahl: poliert, tief	+ 580 g	●	●	-
MG63	Curve L: eloxiert	+ 200 g		●	403,-
MG64	Curve L Grip: für Nutzer mit eingeschränkter Greiffunktion	+ 840 g		●	430,-
MG65	Gekko: ergonomischer Greifring	+ 580 g		●	369,-

Montage Greifring		Mehrpreis
MG70	Montage eng: 15 mm	-
MG71	Montage weit: 25 mm	-

Radstandsverlängerung (nicht in Verbindung mit Shock Absorber)		Mehrpreis
MG86	Lang inkl. Bremsadapter	225,-
MG82	Extra lang: mit zweitem Fitting (für Handbike-Adaption)	258,-

Steckachsensystem		Mehrpreis
MG27	Steckachse	-

Zubehör Antriebsrad		Mehrpreis
MG87	Manuelle Hochdruckpumpe: 14 bar	120,-
MG88	Airman-Pumpe: Akkubetriebene Luftpumpe bis 10 bar	153,-

Shock-Absorber		Mehrpreis
MG97	Härtegrad „weich“: bis 60 kg	505,-
MG98	Härtegrad „mittel“: 61 – 100 kg	505,-

Bremsen		Mehrpreis
MH01	Kniehebelbremse 4.0	-
MH30	Kniehebelbremse 4.0: Hebel lang	-
MH05	Scherenbremse: aus Aluminium	- 32 g
MH06	Kniehebelbremse: für Benutzer und Begleiter (nicht in Verbindung mit Trommelbremse)	+ 470 g
MH08	Kniehebelbremse: Einhandbedienung, rechts (inkl. Bremshebelverlängerung, nicht in Verbindung mit PU-Bereifung)	+ 180 g
MH09	Kniehebelbremse: Einhandbedienung, links (inkl. Bremshebelverlängerung, nicht in Verbindung mit PU-Bereifung)	+ 180 g

Zubehör Bremsen		Mehrpreis
MH10	Bremshebelverlängerung	43,-
MH21	Bremshebelverlängerung: steckbar	55,-

Rückenhöhe (RH) in cm						
25	27,5	30	32,5	35	37,5	40

Rückensystem		Mehrpreis
MD01	Rückenlehne: höheneinstellbar, gerade 25 – 32,5 cm 32,5 – 40 cm	-
MD09	Rückenlehne: höheneinstellbar mit 8° Lumbalknick 35 – 40 cm	-
MD10	Rückenlehne: winkleinstellbar in 6°-Schritten (-15 bis +9°), nur mit höhenverstellbaren Schiebegriffen möglich, bitte die Länge des Schiebegriffs durch Auswahl MD50 und MD51 angeben 30 – 40 cm 35 – 40 cm	314,-
MD11	Rückenlehne: abklappbar ab Höhe des Seitenteils (nur ab Rückenhöhe 40 – 50 cm sowie mit Schiebegriff lang möglich)	230,-

Rückenbespannung		Mehrpreis
MD03	Anpassbar: gepolstert	-
MD05	Anpassbar: atmungsaktiv	62,-
MD18	Ultraleicht: nicht anpassbar	75,-
MD06	Ohne	-

Verbreiterung Rückenpolster		Mehrpreis
MD80	+ 2 cm	-
MD81	+ 4 cm	-
MD82	Ohne	-

Verwendung Baxx-Rückensystem (Bestellblatt beifügen, modellbedingte Einschränkungen möglich)		Mehrpreis
MD44	Baxx-Aluminiumrücken: beigelegt	siehe Baxx Bestellblatt

Schiebegriffe		Mehrpreis
MD50	Kurz	-
MD51	Lang	+ 128 g
MD52	Teleskopierbar lang	+ 178 g
MD55	Höhenverstellbar / abnehmbar	+ 530 g
MD56	Abklappbar	+ 108 g
MD45	Höhenverstellbar / abnehmbar für Baxx-Rücken	243,-
MD59	Ohne	- 258 g

Seitenteile		Mehrpreis
ME01	Seitenteil mit Kälteschutzeinlage	174,-
ME02	Kleiderschutzseitenteil mit Kälteschutzeinlage	+ 186 g 198,-
ME04	Carbon: mit Kleiderschutz	- 126 g 466,-
ME05	Desk-Seitenteil: mit Armauflage kurz	+ 352 g 370,-
ME06	Desk-Seitenteil: mit Armauflage lang	+ 536 g 370,-

Zubehör Seitenteile		Mehrpreis
ME50	Armlehne ¹ : gepolstert, abschwengbar (nicht in Kombination mit Desk-Seitenteilen) kurz lang lang, extra hoch	299,-
ME60	Therapietisch ² (in Verbindung mit allen Desk-Seitenteil Ausführungen) links rechts	295,-

¹ Einschränkung der niedrigsten Griffhöhenverstellung in Verbindung mit MD55.

² Nicht mit ME50 kombinierbar.

Weiteres Rollstuhlzubehör wie z.B. Armlagerungen etc. siehe Bestellformulare 647F499, 647F503, 647F500 und 647F52.

Sitzbespannung		Mehrpreis
MC15	Bespannung: mit Ablagefächern	52,-
MC16	Bespannung: nachspannbar	-
MC18	Ultraleicht	75,-
MC06	Ohne	-

Sitzkissen		Mehrpreis
MC01	Standard: Sitzkissenhöhe 5 cm	121,-
MC02	Cubic Foam: Sitzkissenhöhe 5 cm	145,-
MC05	Evolight: Sitzkissenhöhe 6 cm	249,-

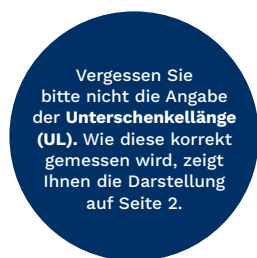

Unterschenklänge (UL) in cm (ohne Berücksichtigung Sitzkissen)

Unterschenklänge (UL) in cm: (möglicher Einstellbereich 16 – 42 cm)

Beinstützen		Mehrpreis
MB000	Durchgehend	126,-
MB010	Geteilt	149,-

Ausführung Fußbügel (nur Pflichtangabe bei MB000 – Beinstütze durchgehend)		Mehrpreis
MB200	Standard: hochklappbar	-
MB201	Hochklappbar: abschwengbar, links	39,-
MB202	Hochklappbar: abschwengbar, rechts	39,-

Ausführung Fußauflage		Mehrpreis
MB100	Mit Fußplatte: 14 cm tief bei durchgehender Beinstützen, 16 cm tief bei geteilter Beinstütze	-
MB120	Rohrbügel: 12,5 cm tief	-
MB150	Für kleine Unterschenklänge: durchgehende Fußplatte inklusive, Unterschenklänge ≥ 30 cm nicht möglich	198,-

Fußplatte		Mehrpreis
MB160	Aluminium, geriffelt: Pflichtangabe bei Code MB000, Beinstütze durchgehend und MB010 Fußstütze geteilt	104,-
MB74	Kunststoff-Fußplatte für Rohrbügel: nur in Kombination mit Rohrbügel (MB000 / MB120)	83,-
Auswahl Fußbügel (ohne Sitzkissen)		Mehrpreis
MB40	Kurz: 28 – 42 cm	–
MB41	Mittel: 35 – 45 cm	–
Weiteres Zubehör		Mehrpreis
MZ51	Sitzgurt mit Metallschloss	105,-
MZ59	Tasche für Mobiltelefon	27,-
Speichenschutz		Mehrpreis
MG90	Transparent	171,-
MG100	Motiv Graphics	205,-
MG101	Motiv Miracle	205,-
MG102	Motiv Network	205,-
MG103	Motiv Robots	205,-
MG104	Motiv Spectrum	205,-
Rahmenfarben (siehe Seite 10)		Mehrpreis
001	Brillant silber	–
002	Anthrazit metallic	–
003	Tiefschwarz RAL 9005	–
004	Eisblau	–
005	Sparkle light orange	–
009	Vinho sparkle	–
010	Marine blue	–
012	Sky blue	–
048	Tiefschwarz matt Struktur	–
014	Candy red	–
021	Sparkle granny-smith	–
023	Weiß RAL 9016	–
027	Shimano matt	–
24817.001	Sonderfarbe nach Kundenwunsch:	auf Anfrage
Rutschbretter		Mehrpreis
RR1703900000	Rutschbrett ohne Aussparung: 700 x 230 mm	186,-
RR1704100000	Rutschbrett mit Aussparung: 700 x 230 mm	199,-
RR1701600000	Rutschbrett ohne Aussparung: 600 x 230 mm	182,-
Zubehör		Mehrpreis
471S71=SK035	Cupholder komplett	46,-
481S00=LT101	Greifhilfe für Tetraplegiker: links	201,-
481S00=RT101	Greifhilfe für Tetraplegiker: rechts	201,-
481G00=LK036 / 481G00=RK036	Mountainbike-Antriebsrad 24": mit Aluminium Greifreifen und Schwalbe Land Cruiser Bereifung, inkl. 2x passender Steckachsen (481G00=ST040)	684,-
Sonderoptionen (Achtung: verringerter Rabatt)		Mehrpreis
23798.000	Einhandantrieb mit Trommelbremse	auf Anfrage
116911.000	Rahmen seitenverkehrt montiert	auf Anfrage
13378.000	Kleinere Sitztiefen über Sitzbespannung	auf Anfrage
40244.000	Abklappbare Schiebegriffe: für Rückenhöhe 25 / 27,5 cm	auf Anfrage

Rahmenfarben



001
Brillant silber

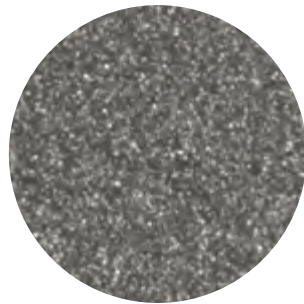

002
Anthrazit metallic

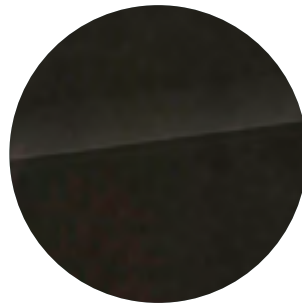

003
Tiefschwarz RAL 9005

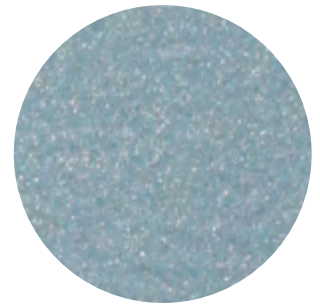

004
Eisblau

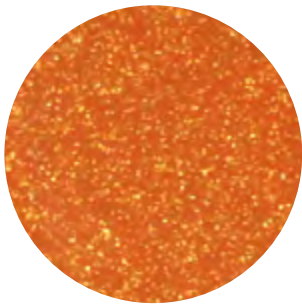

005
Sparkle light orange



009
Vinho sparkle

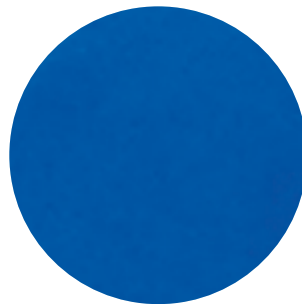

010
Marine blue

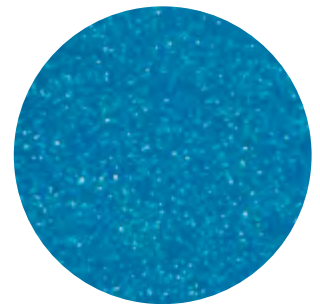

012
Sky blue

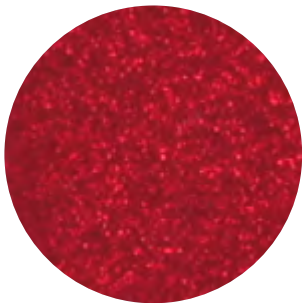

014
Candy red

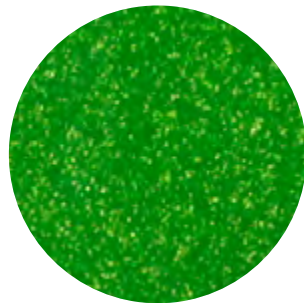

021
Sparkle granny-smith



023
Weiß RAL 9016

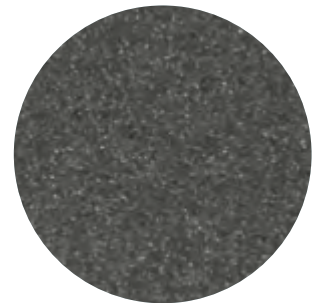

027
Shimano matt



048
Tiefschwarz matt Struktur

Information (Abbildungen ähnlich)



MA55 / 56
Kippschutz



MA51 / 52
Ankipphilfe



MA57 / 58
Stockhalter



MB120
Rohrbügel



MG10
Spinergy SPOX

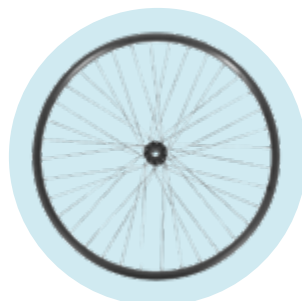

MG06
Hohlkammerfelge

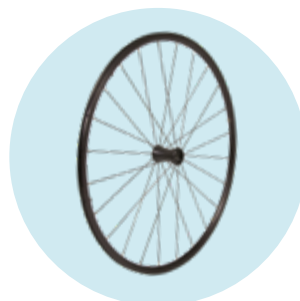

MG15
Infinity Ultralight



MG80
Begleiterbremse



MG11
Spinergy LX



MG31
Right Run 1''



MG37
Marathon Plus Evolution 1''



MG100
Graphic



MG101
Miracle



MG102
Network



MG103
Robots



MG104
Spectrum

Information (Abbildungen ähnlich)

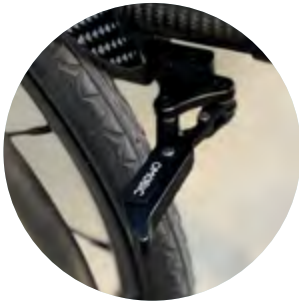

MH05
Scherenbremse

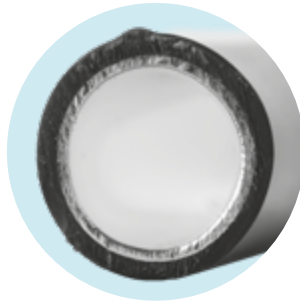

MG54
Greifring gummiert



MG65
Gekko



MG63
Curve L (eloxiert)



MG64
Curve L Grip

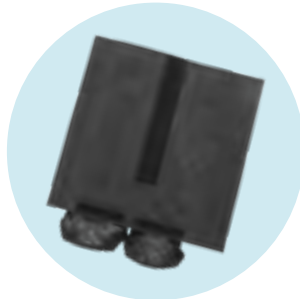

MC15
**Sitzbespannung mit
Ablagefächern**



MD56
Schiebegriffe abklappbar



MD55
**Schiebegriffe höhen-
verstellbar / abnehmbar**



MH10
Bremshebelverlängerung

Notizen / Skizzen