

Motus 2 CS – Adaptivrollstuhl. Bestellblatt.

Auftraggeber

Kunden-Nr. _____

Name _____

Straße, Nr. _____

PLZ, Ort _____

Versandadresse (wenn von Auftraggeber abweichend)

Name _____

Straße, Nr. _____

PLZ, Ort _____

Com. _____

Kostenvoranschlag
Bestellung
Sonderbauanlage liegt bei

Kommentar



Motus 2 CS
Abbildung enthält Optionen
Art.-Nr. 480F61=2_AB02_C
HMV-Nr. 18.50.03.0259



Grundausrüstung

- Aluminiumrohrrahmen mit Kreuzstrebe
- Vorderrahmenwinkel 80°
- Faltbar
- Integrierte Beinstützenhalter
- Rückenrohre höheninstellbar
- Rückenbespannung anpassbar
- Antriebsräder mit Hohlkammerfelgen und Steckachsen,
- 1"-Bereifung
- Kniehebelbremse

Eigenschaften

- Max. Benutzergewicht bei Sitzbreite 35,5 – 45,5 cm: 125 kg,
bei Sitzbreite 48 – 55,5 cm: 140 kg
- Crash-getestet nach DIN ISO 7176-19

Alle Preise in €, gültig vom 01.01.2025 – 31.12.2025,
zzgl. 7 % MwSt., bei Ersatzteilen zzgl. 19 % MwSt.

Zubehör _____

Gesamt _____ zzgl. MwSt.

Hinweis: Mit der Bestellung verpflichten Sie sich, die Gebrauchsanweisungen / Serviceanleitungen von Zubehör und Produkten anderer Hersteller bei der Kombination mit einem Ottobock Produkt zusätzlich zu den Gebrauchsanweisungen/ Serviceanleitungen der jeweiligen Ottobock Produkte zu beachten sowie unsere allgemeinen Geschäftsbedingungen gelesen, verstanden und akzeptiert zu haben. Darüber hinaus verpflichten Sie sich, mit der Bestellung eine eigene Konformitätsbewertung oder Zulassung entsprechend den nationalen Erfordernissen durchzuführen, wenn Sie Modifikationen oder Anbauten vornehmen, die nicht mit den Vorgaben der Ottobock Gebrauchsanweisungen / Serviceanleitungen übereinstimmen.



Mit diesem Symbol gekennzeichnete Optionen sind besonders für neurologische Versorgungen, wie z.B. Hemiplegie, geeignet.

Name _____ Datum _____ Unterschrift _____

Otto Bock HealthCare Deutschland GmbH · Max-Näder-Straße 15 · 37115 Duderstadt
T +49 5527 848-3433 · F +49 5527 848-1460 · mobility@ottobock.de · www.ottobock.com

Rollstuhlmaße

(am Beispiel des Avantgarde)

- **Vordere Sitzhöhe (vSH):** Boden bis Oberkante Sitzbespannung
- **Unterschenkellänge (UL):** Oberkante Sitzbespannung bis Oberkante Fußplatte (ohne Berücksichtigung Sitzkissen)
- **Hintere Sitzhöhe (hSH):** Boden bis Oberkante Sitzbespannung
- **Rückenhöhe (RH):** Oberkante Sitzrohr (Kreuzstrebe) bis Oberkante Rückenbespannung
- **Sitztiefe (ST):** Vorderkante Sitzbespannung bis Rückenrohr
- **Sitzbreite (SB):** Außenkante Rahmenrohr bis Außenkante Rahmenrohr

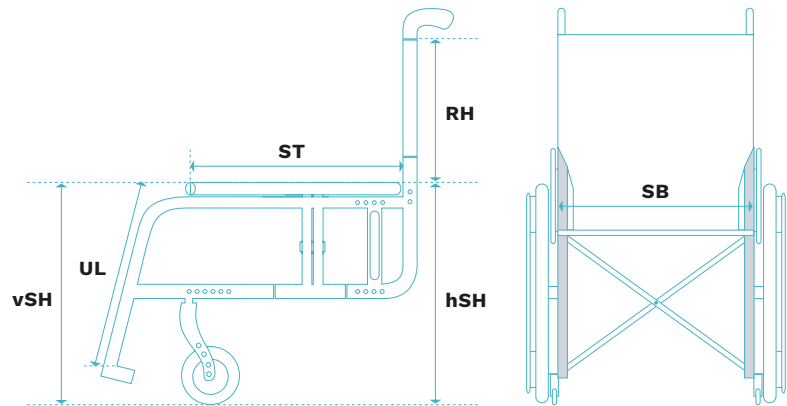

Vordere Sitzhöhe (cm)

Lenkradgröße	Lenkradgabel	
	Kurz	Lang
4"	38 – 46 cm	46 – 53 cm
5"	40 – 46 cm	47 – 54 cm
5,5"	42 – 47 cm	44 – 54 cm
6"	42 – 47 cm	44 – 55 cm
7"	44 – 49 cm	45 – 55 cm

Ausfüllhilfe Rollstuhlmaße

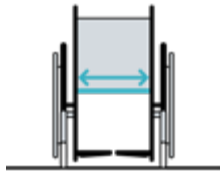

Sitzbreite (SB) cm
Außenkante Rahmenrohr bis Außenkante Rahmenrohr



Sitztiefe (ST) cm
Vorderkante Sitzbespannung bis Rückenrohr



Vordere Sitzhöhe (vSH) cm
Boden bis Oberkante Sitzbespannung



Hintere Sitzhöhe (hSH) cm
Boden bis Oberkante Sitzbespannung



Rückenhöhe (RH) cm
Oberkante Sitzrohr bis Oberkante Rückenbespannung



Unterschenkellänge (UL) cm
Oberkante Sitzbespannung bis Oberkante Fußplatte (Mitte)

Service		Mehrpreis
481X26=ST120	Anpassung durch Ottobock Mitarbeiter vor Ort	500,-

Verwendung Stuhltyp		Mehrpreis
MB50	Trippelstuhl* 	-
	Standard	-

* Verringerte Bodenfreiheit im Auslieferungszustand für Hemiplegie-Versorgungen, Gefahr durch Hängenbleiben an Bodenhindernissen.
Bitte Sicherheitshinweise in der Gebrauchsanweisung beachten!

Sitzbreite (SB) in cm									
35,5	38	40,5	43	45,5	48	50,5	53	55,5	

Sitztiefe (ST) in cm									
36	38	40	42	44	46	48	50	52	54

Vordere Sitzhöhe (vSH) in cm											
38 ¹	39 ¹	40 ¹	41 ²	42 ²	43 ²	44 ²	45 ²	46 ²	47 ²	48 ²	49 ²
50 ²	51 ²	52 ²	53 ²	54 ²	55 ²						

¹ Antriebsrad 22"

² Antriebsrad 24"

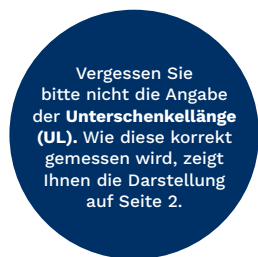

Unterschenklänge (UL) in cm (ohne Berücksichtigung Sitzkissen)	
Unterschenklänge (UL) in cm:	(möglicher Einstellbereich 34 – 55 cm; bei Auswahl „keine Beinstütze / MB99“ bitte kein Maß angeben)

Hintere Sitzhöhe (hSH) in cm											
36 ¹	37 ¹	38 ¹	39 ¹	40 ²	41 ²	42 ²	43 ²	44 ²	45 ²	46 ²	47 ²
48 ²	49 ²	50 ²	51 ²	52 ²							

¹ Antriebsrad 22"

² Antriebsrad 24"

Rückenhöhe in cm										
30	32,5	35	37,5	40	42,5	43	45	47,5	48	50

Rahmenzubehör		Mehrpreis
MA51	Ankipphilfe: rechts	67,-
MA52	Ankipphilfe: links	67,-
MA55	Kippschutz: rechts	152,-
MA56	Kippschutz: links	152,-
MA57	Stockhalter: mit Ankipphilfe, rechts	99,-
MA58	Stockhalter: mit Ankipphilfe, links	99,-

Lenkräder		Mehrpreis
MF30	4": Vollgummi, Kunststofffelge, schwarz	-
MF31	5": Vollgummi, Kunststofffelge, schwarz	-
MF04	5,5": Vollgummi, Kunststofffelge schwarz, Bereifung grau	-
MF32	6": Vollgummi, Kunststofffelge, schwarz	-
MF08	7": Vollgummi, Kunststofffelge schwarz, Bereifung grau	-

Antriebsradposition horizontal

A=23 mm	B=43 mm	C=63 mm	D=83 mm
---------	---------	---------	---------

Antriebsradsturz

0 °	2 °	3 °	4 ° (Radsturz in Verbindung mit Trommelbremse und Einhandantrieb auf Anfrage)
-----	-----	-----	---

Antriebsradfelge

		Mehrpreis
MG06	Hohlkammer	-
MG15	Infinity Ultralight	115,-
MG80	Antriebsrad mit Trommelbremse / Begleiter (Radsturz auf Anfrage)	428,-
MG83	Einhandantrieb mit Doppelgreifring: rechts links 	802,-
23798.000	Einhandantrieb mit Trommelbremse	auf Anfrage

Bereifung

		Mehrpreis
MG31	Schwalbe RightRun 1"	-
MG30	Luftbereifung 1 3/8" (nicht in Verbindung mit Infinity Felge möglich)	-
MG34	PU 1 3/8" (nicht in Verbindung mit Infinity Felge und Einhandantrieb möglich)	-
MG341	PU 1": schwarz (nicht in Verbindung mit Infinity Felge und Einhandantrieb möglich)	-
MG37	Schwalbe Marathon Plus Evolution 1"	55,-

Greifringe

		Mehrpreis
MG52	Aluminium: silber eloxiert, hoch	-
MG53	Aluminium: silber eloxiert, tief	-
MG54	Gummiert: hoch	271,-
MG56	Edelstahl: poliert, hoch	-
MG65	GEKKO: ergonomischer Greifring	369,-
481G00=ST454	Silikon-Greifringüberzug 24": 2x Stück	178,-



Radstandsverlängerung

		Mehrpreis
MG82	Ja	258,-

Zubehör Antriebsrad

		Mehrpreis
MG87	Manuelle Hochdruckpumpe: 14 bar	120,-
MG88	Airman-Pumpe: akkubetrieben	153,-

Bremsen

		Mehrpreis
MH01	Kniehebelbremse standard (Push to lock = Bremshebel nach vorne zur Fixierung)	-
MH11	Kniehebelbremse invertiert (Pull to lock = Bremshebel nach hinten zur Fixierung)	11,-
MH05	Scherenbremse: aus Aluminium	199,-
MH06	Kniehebelbremse: für Benutzer und Begleiter	383,-
MH08	Kniehebelbremse: Einhandbedienung, rechts* (nicht in Verbindung mit PU-Bereifungen) 	187,-
MH08	Kniehebelbremse: Einhandbedienung, links* (nicht in Verbindung mit PU-Bereifungen) 	187,-

* Inklusive Bremshebelverlängerung an Bedienseite.

Zubehör Bremsen

		Mehrpreis
MH10	Bremshebelverlängerung: fest	43,-

Rückensystem

		Mehrpreis
MD01	Rückenlehne: gerade	-
MD09	Rückenlehne: höhenstellbar mit 8° Lumbalknick	-
MD10	Rückenlehne: winkelverstellbar 30° (Rückenhöhe 43 oder 48 cm, nur bis Sitzbreite 48 cm und Zuladung 125 kg, nur in Verbindung mit MD58 Stabilisierungsstange und MD52 / MD53 Schiebegriff teleskopierbar kurz / lang)	312,-
MD11	Abklappbar	280,-

Rückenbespannung		Mehrpreis
MD04	Standard (nur für 30° Rückenwinkelverstellung)	-
MD03	Anpassbar: gepolstert	-
MD05	Anpassbar: atmungsaktiv	62,-
MD06	Ohne	-
Verbreiterung Rückenpolster		Mehrpreis
MD80	+ 2 cm	-
MD81	+ 4 cm	-
MD82	Ohne	-
Thoraxpositionierung		Mehrpreis
MD23	Seitliche Thorakalstütze: mittel, rechts (Länge: 13 cm, Breite: 9 cm)	210,-
MD24	Seitliche Thorakalstütze: mittel, links (Länge: 13 cm, Breite: 9 cm)	210,-
MD62	Seitliche Thorakalstütze: groß, rechts (Länge 18 cm; Breite 11 cm)	210,-
MD63	Seitliche Thorakalstütze: groß, links (Länge 18 cm; Breite 11 cm)	210,-
Verwendung Baxx-Rückensystem (HMV-Nr. 18.99.07.0029: modellbedingte Einschränkungen möglich, nicht in Verbindung mit Rückensystem Rückenwinkelverstellung 30° und Rückensystem abklappbar)		Mehrpreis
MD44	Baxx-Aluminiumrücken: beigelegt	Siehe Baxx Bestellblatt
Montageset Kopfstütze		Mehrpreis
MZ54	Montageset	250,-
MZ61	Klinisches Montageset	188,-
Kopf- / Nackenstütze für UniLink		Mehrpreis
MZ105	Comfort Plus: Größe M	165,-
MZ106	Combo: 3-teilig, Größe L	360,-
Zubehör für UniLink		Mehrpreis
MZ107	UniLink Verlängerung 38 mm	63,-
MZ108	UniLink Verlängerung 50 mm	70,-
MZ109	UniLink Verlängerung 76 mm	76,-
Schiebegriffe		Mehrpreis
MD50	Kurz	-
MD51	Lang	-
MD53	Teleskopierbar kurz	222,-
MD52	Teleskopierbar lang	222,-
MD45	Höhenverstellbar / abnehmbar für Baxx-Rücken	243,-
MD55	Höhenverstellbar / abnehmbar	247,-
MD56	Abklappbar	195,-
Verstellbereich Rückensystem		Mehrpreis
	30 – 32,5 cm: Rücken gerade mit Schiebegriffen teleskopierbar, kurz, lang und höhenverstellbar / abnehmbar	-
	30 – 37,5 cm: Rücken gerade mit Schiebegriffen kurz / lang / abklappbar	-
	32,5 – 40 cm: Rücken gerade mit Schiebegriffen teleskopierbar, kurz, lang und höhenverstellbar / abnehmbar	-
	35 – 40 cm: Rücken 8° mit Schiebegriffen teleskopierbar, kurz, lang und höhenverstellbar / abnehmbar	-
	37,5 – 45 cm: Rücken gerade mit Schiebegriffen kurz / lang / abklappbar	-
	40 – 45 cm: Rücken 8° oder Rücken abklappbar, Schiebegriffe, lang	-
	42,5 – 50 cm: Rücken gerade mit Schiebegriffen teleskopierbar, kurz, lang und höhenverstellbar / abnehmbar	-
	45 – 50 cm: Rücken 8°	-
	47,5 – 50 cm: Rücken gerade mit Schiebegriffen kurz / lang / abklappbar oder Rücken abklappbar mit Schiebegriffen lang	-

Zubehör Rückenlehne		Mehrpreis
MD58	Stabilisierungsstange	138,-

Seitenteile		Mehrpreis
ME01	Mit Kälteschutz: Aluminium	93,-
ME11	Steckbar: Kunststoff	120,-
ME02	Mit Kleider- und Kälteschutz: Aluminium	198,-
ME04	Carbon: mit Kleiderschutz	466,-
ME17	Desk-Seitenteil: Aluminium mit Armpolster lang, tiefenverstellbar mit Einhandbedienung	303,-
ME05	Desk-Seitenteil: Aluminium mit Armpolster kurz	243,-
ME06	Desk-Seitenteil: Aluminium mit Armpolster lang	243,-

Zubehör Seitenteile		Mehrpreis
ME50	Armlehne gepolstert: kurz lang lang, extra hoch (nur in Verbindung mit ME01 / ME02 / ME04)	299,-
ME60	Therapietisch (nur in Verbindung mit Desk-Seitenteil lang (ME06))	295,-

Sitzbespannung		Mehrpreis
MC13	Standard	-
MC14	Bespannung: nachspannbar	164,-
MC06	Ohne	-

Sitzkissen		Mehrpreis
MC01	Standard: Sitzkissenhöhe 5 cm	121,-
MC29	Livo: Sitzkissenhöhe 5 cm	117,-
MC02	Cubic Foam: Sitzkissenhöhe 5 cm	145,-
MC05	Evolight: Sitzkissenhöhe 6 cm	249,-
MC20	Terra: Sitzkissenhöhe 10 cm (nicht alle erforderlichen Sitzbreiten bzw. -tiefen möglich)	175,-
MC21	Terra Aquos: Sitzkissenhöhe 10 cm (nicht alle erforderlichen Sitzbreiten bzw. -tiefen möglich)	187,-
MC22	Terra Flair: Sitzkissenhöhe 10 cm (nicht alle erforderlichen Sitzbreiten bzw. -tiefen möglich)	520,-
MC23	Cloud: Sitzkissenhöhe 10 cm	788,-

Beinstützen		Mehrpreis
MB03	Durchgehend, winkelverstellbar	231,-
MB09	Geteilt, winkelverstellbar: hochklappbar, Aluminium	157,-

Ausführung Fußbügel		Mehrpreis
<input checked="" type="checkbox"/> MB200	Standard	-
MB201	Abschwenkbar: links	67,-
MB202	Abschwenkbar: rechts	67,-

Auswahl Fußbügel (ohne Sitzkissen)		Mehrpreis
MB40	Kurz: 34 – 41 cm	-
MB41	Mittel: 41 – 51 cm	-
MB42	Lang: 47 – 55 cm	-

Weiteres Zubehör		Mehrpreis
MZ51	Sitzgurt mit Metallschloss	105,-
MZ52	Werkzeugsatz	59,-

Bitte nutzen Sie ebenfalls das Bestellblatt für Rollstuhlzubehör 647F661=*

Speichenschutz		Mehrpreis
MG90	Transparent	171,-

Rahmenfarben (siehe Seite 8)		Mehrpreis
002	Anthrazit metallic	-
010	Marine blue*	-
012	Sky blue	-
014	Candy red	-
016	Silber metallic	-
021	Sparkle granny-smith	-
023	Weiß RAL 9016	-
048	Tiefschwarz matt Struktur	-

* Beinstützenhalter in Tiefschwarz matt Struktur; bei allen anderen Farben in Rahmenfarbe.

Seitenteile in Rahmenfarbe *		Mehrpreis
ME20	Ja	55,-

* Standardfarbe Tiefschwarz matt Struktur; nicht möglich bei Seitenteilen ME04 und ME11.

Sonderzubehör		Mehrpreis
MZ58	Tasche für Antriebsräder: für 2 Antriebsräder	108,-
MZ59	Tasche für Mobiltelefon	30,-
MZ89	Steckachsenschutz	11,-
MZ93	Rucksack	80,-
471S71=SK035	Cupholder komplett	46,-
481S00=LT101	Greifhilfe für Tetraplegiker: links	201,-
481S00=RT101	Greifhilfe für Tetraplegiker: rechts	201,-

Rutschbretter		Mehrpreis
RR1703900000	Rutschbrett ohne Aussparung: 700 x 230 mm	186,-
RR1704100000	Rutschbrett mit Aussparung: 700 x 230 mm	199,-
RR1701600000	Rutschbrett ohne Aussparung: 600 x 230 mm	182,-

Rahmenfarben

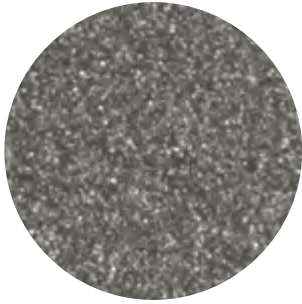

Anthrazit metallic

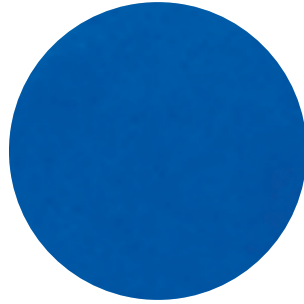

Marine blue

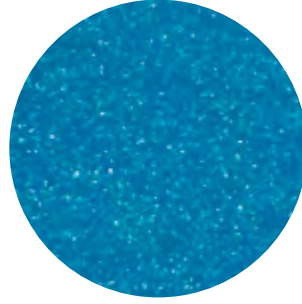

Sky blue

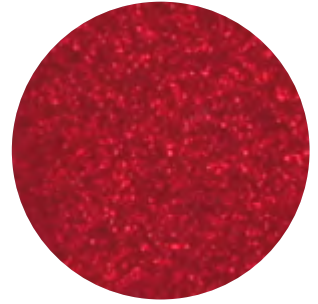

Candy red



Silber metallic

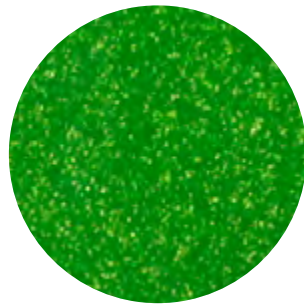

Sparkle granny-smith



Weiß RAL 9016



Tiefschwarz matt Struktur

Information (Abbildungen ähnlich)



Antriebsradadapter



**MA51
Ankipphilfe**



**MA55
Kippschutz**



**MA57
Stockhalter**

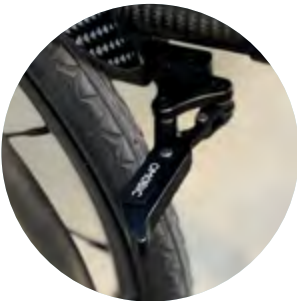

**MH 05
Scherenbremse Aluminium**



**MH01
Kniehebelbremse**



**MH08
Einhandbremse inkl.
Bremshebelverlängerung,
abklappbar**



**MD10
Rückenwinkelverstellung**



**MD11
Abklappbarer Rücken**



**MH10
Bremshebelverlängerung**



**MD55
Schiebegriffe, höhenverstellbar,
abnehmbar**



**MD56
Schiebegriffe, abklappbar**



**MD04
Rückenbespannung Standard**



**MD05
Rückenbespannung,
atmungsaktiv**



**MD03
Rückenbespannung,
gepolstert**



**MD58
Stabilisierungsstange**

Information (Abbildungen ähnlich)



ME11
Seitenteil Kunststoff,
steckbar



ME02
Seitenteil mit Kleider- und
Kälteschutz



ME04
Seitenteil Carbon



ME17
Seitenteil mit Armpolster,
tiefenverstellbar



ME50
Armlehne, gepolstert

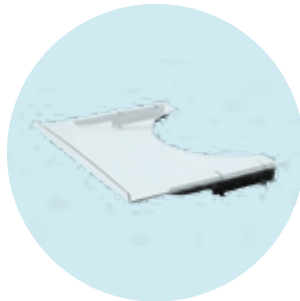

ME60
Therapietisch



MB03
Beinstützen, durchgehend,
winkelverstellbar



MB201
Fußbügel abschwengbar,
links



MZ58
Tasche für Antriebsräder



MZ59
Tasche für Mobiltelefon



MZ89
Steckachsenschutz



MZ93
Rucksack



481S00=LT101 / 481S00=RT101
Greifhilfen für Tetraplegiker

Notizen / Skizzen