

ottobock.

***kidevo* Familie.** Kinderrollstühle und Sitzschalenuntergestell.

Optionskatalog



Take off for Tomorrow.

Die Produkte der *kidevo* Familie zeichnen sich durch ihre leichte Handhabung und vielfältigen Einstellmöglichkeiten aus. So wird jeder Rollstuhl individuell auf das Kind angepasst und **wächst von dort aus mit**. Dank des einstellbaren Schwerpunktes können optimale Fahreigenschaften sowie eine aktive und eigenständige Fortbewegung des Kindes von Beginn an gefördert werden. Durch die Vielfalt an Optionen sowie den **Maßanfertigungen im Bereich des Sitz- und Rückensystems** wird jeder Rollstuhl zu etwas ganz Besonderem.

Inhalt

Die <i>kidevo</i> Familie	4
Individuelle Maße	6
Sitzkantelung	8
Mitwachsend	11
Sitzlösungen	12
Positionierungsmittel	15
Armauflagen und Griffe	18
Therapietische	20
Kopfpositionierung	23
Rückenunterstützung	24
Bein- und Fußpositionierung	28
Bereifung und Zubehör	30
Bremsen	32
Zubehör	34
Rahmenfarben	36





Die *kidevo* Familie. Auf einen Blick.



kidevo mini

Art.-Nr. 480A167=20000
HMV-Nr. 18.50.03.6022
Preis: ab 2.700,- €

Grundmodell

- Rahmen
- Sitzplatte
- Rückenplatte
- Druckbremse
- Luft- oder PU-Bereifung
- Aluminium Greifringe

Die Modelle *mini* und *mini.t* sind die idealen Rollstühle für die frühen Kinderjahre (Sitzbreite / -tiefe bereits ab 16 cm). Der Rollstuhl wird stets nach Maß für das Kind gefertigt und wächst von dort aus mit, sowohl in der Breite, Tiefe, als auch Höhe. Durch die Einstellungen des Schwerpunkts können optimale Laufeigenschaften erreicht werden.

Technische Daten

Max. Zuladung: 50 kg
Sitzbreite: 16 – 32 cm
Sitztiefe: 16 – 35 cm
Sitzkantelung: -5 bis + 40°
Antriebsradgröße: 20, 22 und 24"



kidevo mini.t

Art.-Nr. 480A167=30000
HMV-Nr. 18.50.03.2018
Preis: ab 2.800,- €

Grundmodell

- Rahmen
- Sitzplatte
- Rückenplatte
- Kantelauslösung Fußbedienung
- Druckbremse
- Luft- oder PU-Bereifung
- Aluminium Greifringe

Eine perfekte Kombination aus Aktiv- und Kantelrollstuhl für Kinder schon ab ca. 12 Monaten. Ein Rollstuhl für den Übergang aus der Passivität des Buggys hinein in ein aktives, mobiles Leben. Der Stuhl ist so aufgebaut, dass das Kind bequem sitzt, optimal unterstützt wird und sicher die Welt entdecken kann. Die Kantelung ist intuitiv und leicht mit dem Fuß zu bedienen. Durch den Wegfall einer Gasdruckfeder wird Gewicht eingespart und eine umfangreiche Kantelung von 5 Grad nach vorn und bis zu 40 Grad nach hinten ermöglicht. Der Schwerpunkt des Rollstuhls wird durch das Kanteln nicht beeinflusst, wodurch eine hohe Kippstabilität gewährleistet werden kann.

**KMP &
Kraftknoten
Freigabe inklusive
Kopfstützen**



kidevo prime

Art.-Nr. 480A167=00000
 HMV-Nr. 18.50.03.6021
 Preis: ab 2.900,- €

Grundmodell

- Rahmen
- Sitzplatte
- Festes Rückenrohr + Adapter
- Druckbremse
- Luft- oder PU-Bereifung
- Aluminium Greifringe

Die Modelle *prime* und *prime.t* sind die zuverlässigen Allrounder der *kidevo* Familie. Entwickelt für Kinder ab 2 – 3 Jahren bis zum jungen Erwachsenenalter. Der Rollstuhl ist modular aufgebaut und ist schnell in Sitzeinheit, Fahrgestell, Rückeneinheit und Räder zerlegbar und somit optimal für einen einfachen Transport. Er ist sowohl für aktive als auch für passive Nutzer:innen geeignet. Die Laufeigenschaften können auch noch nachträglich auf den Aktivitätsgrad angepasst werden. Der Rollstuhl wird stets nach Maß für das Kind gefertigt und wächst von dort aus mit, sowohl in der Breite, Tiefe als auch Höhe.

Technische Daten

Max. Zuladung: 75 kg
Sitzbreite: 26 – 50 cm
Sitztiefe: 20 – 50 cm
Sitzkantelung: -10 bis + 50°
Antriebsradgröße: 22, 24 und 26"



kidevo prime.t

Art.-Nr. 480A167=10000
 HMV-Nr. 18.50.03.2017
 Preis: ab 3.000,- €

Grundmodell

- Rahmen
- Sitzplatte
- Festes Rückenrohr + Adapter
- Kantelauslösung Fußbedienung
- Druckbremse
- Luft- oder PU-Bereifung
- Aluminium Greifringe

Der aktive Kantelrollstuhl! Endlich ein Kantelrollstuhl, der auch für aktive Selbstfahrende ausgelegt ist. Ausgestattet mit einem praktischen Kantelsystem, welches eine Kantelung von 10 Grad nach vorn und 50 Grad nach hinten ermöglicht. Während des Kantelns ändert sich der Schwerpunkt des Rollstuhls nicht, wodurch die nötige Kippstabilität gegeben ist. Die Kantelauslösung ist sehr einfach und leicht mit dem Fuß zu bedienen. Auch das Modell *Tilt* wird nach den Maßen des Kindes gefertigt und kann von dort mitwachsen.



kidevo adapt.

Art.-Nr. 480A167=00000
 HMV-Nr. 26.99.01.1081
 Preis: ab 2.800,- €

Grundmodell

Sitzschalenuntergestell

- Rahmen
- Sitzplatte
- Festes Rückenrohr + Adapter
- Kantelauslösung Fußbedienung
- Druckbremse
- Luft- oder PU-Bereifung
- Aluminium Greifringe

Der *kidevo adapt* ist ein Sitzschalenuntergestell für jeden Aktivitätsgrad. Dank des einstellbaren Schwerpunktes können optimale Fahreigenschaften sowie eine aktive und eigenständige Fortbewegung des Kindes gefördert werden. Weitere Optionen wie eine Trommelbremse, ein Kippschutz oder winkelverstellbare Armauflagen sowie Schiebepögel machen das Sitzschalenuntergestell *kidevo adapt* zu einem idealen Begleiter.

Technische Daten

Max. Zuladung: 100 kg
Max. Nutzergewicht: 75 kg
Sitzbreite: 30 – 40, 40 – 50, 50 – 60 cm
Länge Grundplatte: 32, 37, 42 cm
Sitzkantelung: -10 bis + 50°
Antriebsradgröße: 20, 22, 24 und 26"
Crash getestet: gemäß ISO 7176-19
Gewicht inkl. Antriebsräder: 17,4 kg

Individuelle Maße. Für maximalen Komfort.

Die quirlige Nomine aus dem Harz liebt Action, unterwegs zu sein, Zeit mit ihrer Familie und ihren Freunden zu verbringen und in ihrem Rollstuhl *mini.t* zu tanzen und zu singen. Aufgrund ihres inkompletten Querschnitts benötigt sie zwar im Alltag ihren Rollstuhl, lässt sich davon jedoch nicht bremsen. „Ich bin eine kleine Flitzermaus“, sagt sie lachend über sich selbst. Ihren *mini.t* hat sie sich in ihrer Lieblingsfarbe Lila ausgesucht mit einem passenden bunten Speichenschutz.



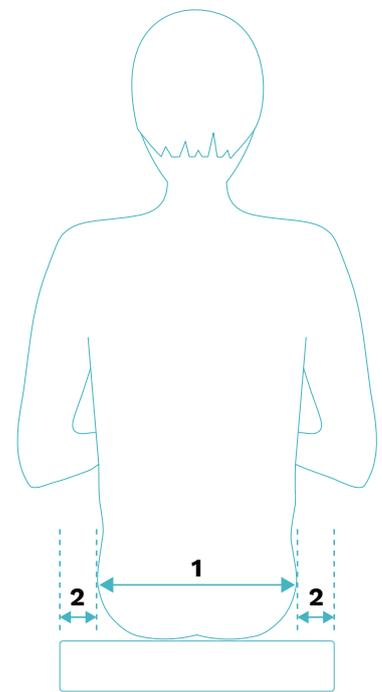
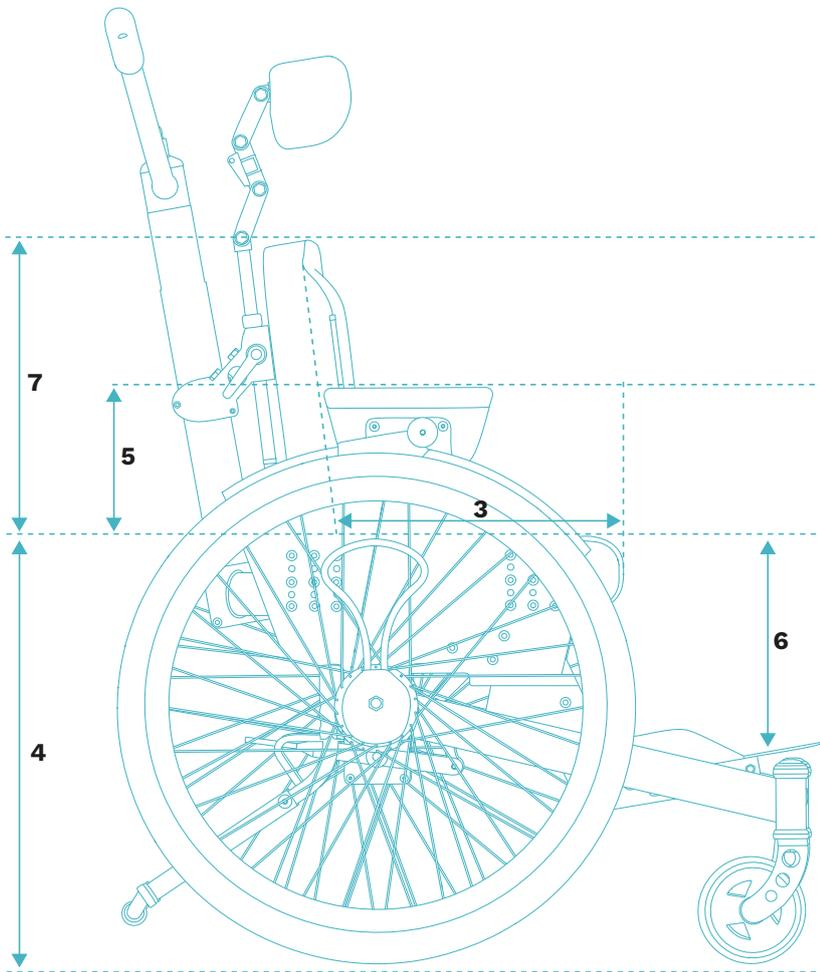

Rollstuhlmaße

- 1 Hüftbreite
- 2 Zusätzlicher Platz neben der Hüfte
- 3 Sitztiefe
- 4 Sitzhöhe
- 5 Armauflagenhöhe
- 6 Reale Unterschenkellänge
- 7 Rückenlehnenhöhe

Sitzkantelung.

prime.t und mini.t.

Bei den Modellen *prime.t* und *mini.t* kann die Sitzkantelung per Fußpedal einfach und komfortabel verändert werden. Ob die Armauflagen des *prime.t* mitkanteln sollen oder fest installiert sind, kann individuell bei der Konfiguration des Rollstuhls entschieden werden.

Mitkantelnde Armauflagen

Bei mitkantelnden Armauflagen wird der Therapietisch ebenfalls gekantelt. Dadurch berühren die Knie des Kindes während des Kantelns nicht den Therapietisch. Mitkantelnde Armauflagen können jedoch den Kantelbereich begrenzen.

Feste Armauflagen

Bei festen Armauflagen wird etwaiger Therapietisch nicht mitkanteln und daher können die Knie bei Kantelung den Therapietisch berühren. Der Kantelbereich wird jedoch nicht begrenzt.

kidevo adapt

Bei dem Modell *adapt* kann die Sitzkantelung per Fußpedal oder Hebel am Schiebegriff betätigt werden. Die Armauflagen sind immer mitkantelnd.

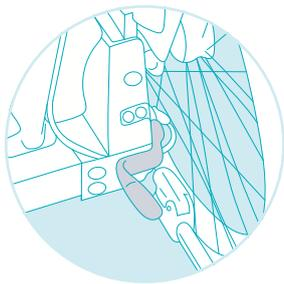

Fußpedal

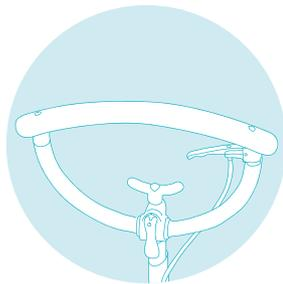

Hebel am Schiebegriff







Mitwachsend. *kidevo* Familie.

Verbreiterungsset

Die *prime* und *mini* Varianten werden individuell auf die Maße des Kindes angefertigt. Feste Größen gibt es daher nicht. Für das Mitwachsen des Rollstuhls werden Verbreiterungssets angeboten, die je nach gewünschtem Wachstum sowie vorheriger Verbreiterung definierte Bauteile enthalten. Immer enthalten sind Metallplatten bzw. -schellen, welche die Sitzbreite vergrößern.

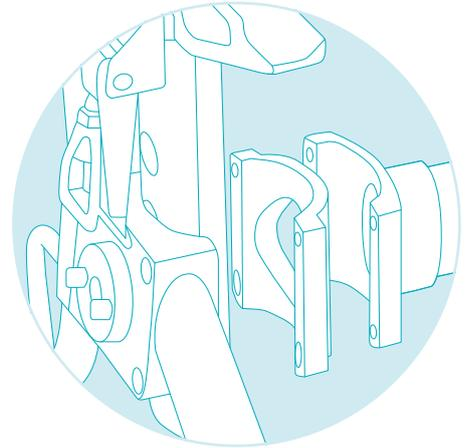

adapt

Der *adapt* ist in drei Größen erhältlich und wächst dabei bis zu 10 cm in der Sitzbreite ohne weitere Zukaufteile.



Sitzlösungen.

prime und *prime.t*.

Die Sitzlösungen der Modelle *prime* und *prime.t* werden fest auf einer **Holzplatte** montiert.

Sitzanpassungen

- Zusätzlicher Sitzbezug
 - Frottee 109,- €
 - Platilon 194,- €
 - Abstandsgewirk 194,- €
- Inkontinenzschutz 203,- €
- Sitz mit Memory-Schaumauflage 160,- €
- Unterschiedliche Oberschenkellänge 108,- €
- Seitliche Polster (maßgefertigt) 308,- €
- Zusätzliche Zwischenlage (PE-Schaum) 160,- €



Anatomischer Sitz



Ergositzkissen



Tief konturierter Sitz
(Individualisierung der Beinführung)



Sattelsitz



Basisplatte für Sitz

Produkt	Preis
1 Anatomischer Sitz	462,- €
2 Ergositzkissen	548,- €
3 Tief konturierter Sitz	548,- €
4 Sattelsitz	1.098,- €
5 Basisplatte für Sitz	kostenlos



Sitzlösungen. *mini* und *mini.t*.

Die Sitzlösungen der Modelle *mini* und *mini.t* werden durch **Klett** und **Flausch** fixiert.

Sitzanpassungen

- Zusätzlicher Sitzbezug
 - Frottee 102,- €
 - Platilon 113,- €
 - Abstandsgewirk 113,- €
- Inkontinenzschutz 203,- €
- Sitz mit Memory-Schaumaufgabe 160,- €
- Unterschiedliche Oberschenkellänge 108,- €



Anatomischer Sitz



Ergositzkissen



Tief konturierter Sitz



Sattelsitz



Basisplatte für Sitz

Produkt	Preis
1 Anatomischer Sitz	462,- €
2 Ergositzkissen	548,- €
3 Tief konturierter Sitz	548,- €
4 Sattelsitz	1.098,- €
5 Basisplatte für Sitz	kostenlos

Positionierungsmittel.

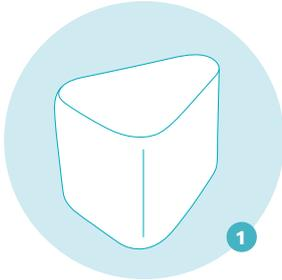

Abduktionskeil, abklappbar
(Modell *prime*)

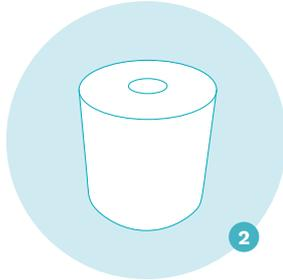

Abduktionsrolle, abnehmbar



Feste Adduktionsstützen



Breiten- und winkeleinstellbare Adduktionsstützen

Produkt	Preis
1 Abduktionskeil, abklappbar (Für Modell <i>prime</i>)	300,- €
2 Abduktionsrolle, abnehmbar	341,- €
3 Feste Adduktionsstützen	242,- €
4 Breiten- und winkeleinstellbare Adduktionsstützen	416,- €



Positionierungsmittel.

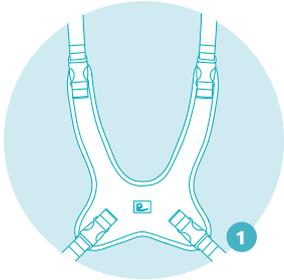

Schultergurt

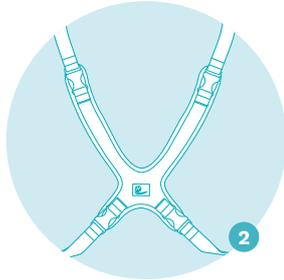

Brust-Schultergurt

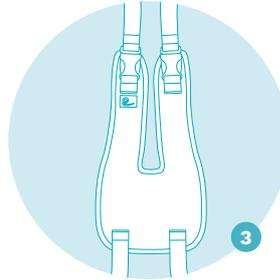

Sitzhose Y-Model



Sitzhose T-Modell

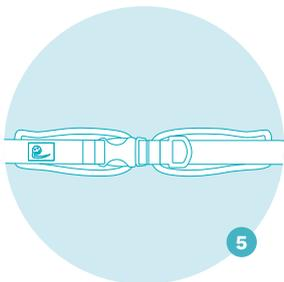

Gepolsterter
2-Punkt-Gurt

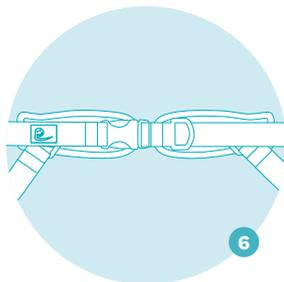

Gepolsterter
4-Punkt-Gurt

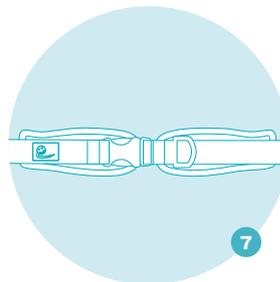

Sternumgurt /
Brustgurt

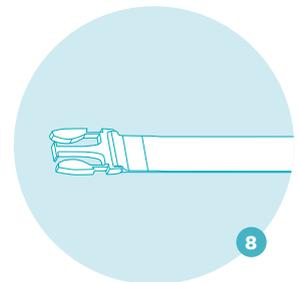

Festes Montageband

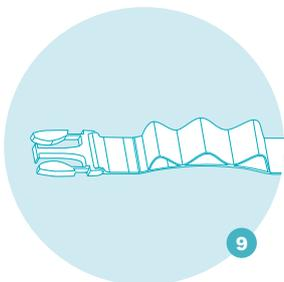

Flexibles Montageband

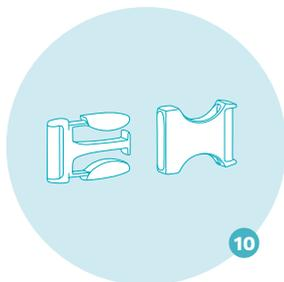

Standard
Klickverschluss

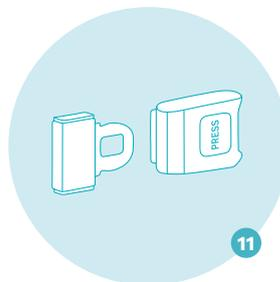

Autogurt-
verschluss

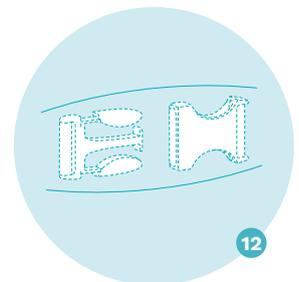

Klickverschluss
mit Stoff verdeckt

Produkt	Preis
1 Schultergurt	206,- €
2 Brust-Schultergurt	300,- €
3 Sitzhose Y-Model	298,- €
4 Sitzhose T-Modell	298,- €
5 Gepolsterter 2-Punkt-Gurt	
• mit Standard Klickverschluss	140,- €
• mit Autogurtverschluss	171,- €
• mit Klickverschluss, mit Stoff verdeckt	196,- €
6 Gepolsterter 4-Punkt-Gurt	
• mit Standard Klickverschluss	154,- €
• mit Autogurtverschluss	161,- €
• mit Klickverschluss, mit Stoff verdeckt	239,- €
7 Sternumgurt / Brustgurt	
• mit Standard Klickverschluss	124,- €
• mit Autogurtverschluss	270,- €
• mit Klickverschluss, mit Stoff verdeckt	223,- €

Armauflagen und Griffe.

prime und prime.t.



Standard
Armlagerung



Verlängerte Armlage-
rung, höheneinstellbar

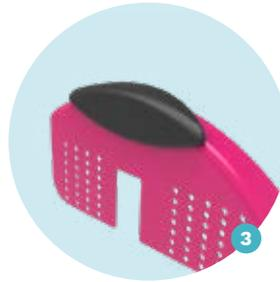

Gebogene Armauflage
(Modell *prime*)



Transfergriffe in Höhe
der Armauflage



Transfergriffe in Höhe
des Sitzes

Produkt	Preis
1 Standard Armlagerung	130,- €
2 Verlängerte Armlagerung, höheneinstellbar	350,- €
3 Gebogene Armauflage (Modell <i>prime</i>)	kostenlos
4 Transfergriffe in Höhe der Armauflage	282,- €
5 Transfergriffe in Höhe des Sitzes	328,- €

Armauflagen. *adapt.*



Standard Armlagerung
5 x 26 cm



Standard Armlagerung
8 x 26 cm



Standard Armlagerung
8 x 40 cm



Armlagerung P-förmig
12 x 40 cm



Armlagerung P-förmig
12 x 46 cm

Produkt	Preis
1 Standard Armlagerung 5 x 26 cm	113,- €
2 Standard Armlagerung 8 x 26 cm	121,- €
3 Standard Armlagerung 8 x 40 cm	132,- €
4 Armlagerung P-förmig 12 x 40 cm	161,- €
5 Armlagerung P-förmig 12 x 46 cm	165,- €

Therapietische.

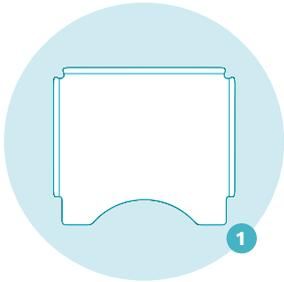

Therapietisch

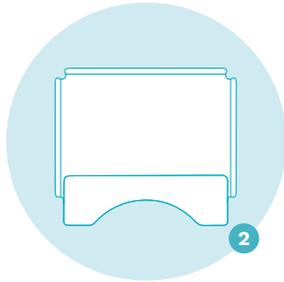

Therapietisch mit Bauchpolsterung

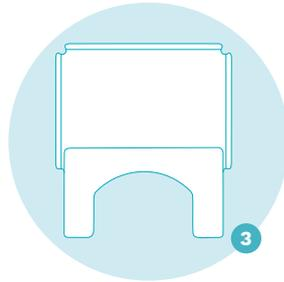

Therapietisch mit erweiterter Bauchpolsterung

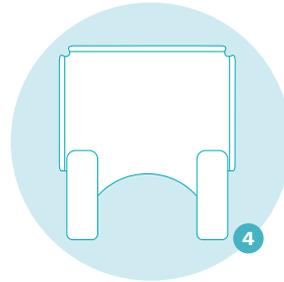

Therapietisch mit Ellenbogenpolsterung

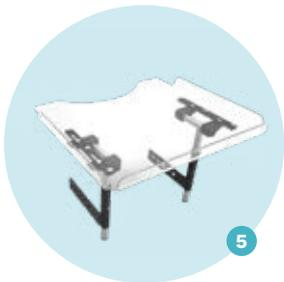

Halterung Therapietisch, vertikal

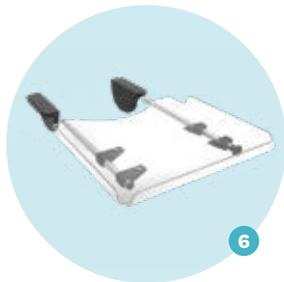

Halterung Therapietisch, horizontal

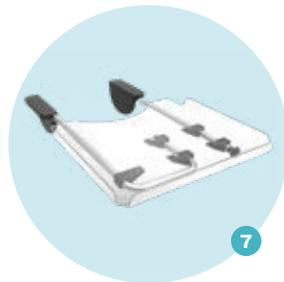

Halterung Therapietisch, wegklappbar

Produkt	Preis
1 Therapietisch	170,- €
2 Therapietisch mit Bauchpolsterung	320,- €
3 Therapietisch mit erweiterter Bauchpolsterung	405,- €
4 Therapietisch mit Ellenbogenpolsterung	372,- €
5 Halterung Therapietisch, vertikal	280,- €
6 Halterung Therapietisch, horizontal	280,- €
7 Halterung Therapietisch, wegklappbar	300,- €

Therapietische. *adapt.*



Halterung Therapie-
tisch, horizontal
herausnehmbar

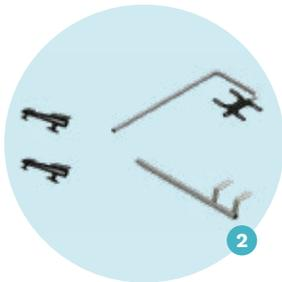

Halterung Therapie-
tisch, horizontal
wegklappbar, doppelte
Rohraufnahme



Halterung Therapie-
tisch, horizontal
wegklappbar



Therapietisch-
aufnahmerohre

Produkt	Preis
1 Halterung Therapietisch, horizontal herausnehmbar	304,- €
2 Halterung Therapietisch, horizontal wegklappbar, doppelte Rohraufnahme	405,- €
3 Halterung Therapietisch, horizontal wegklappbar	337,- €
4 Therapietischaufnahmerohre	132,- €



Standardmodell

Kopfstützenhalterung

Kopfpositionierung.



Standardmodell

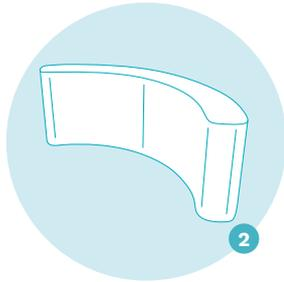

Abgewinkeltes Modell

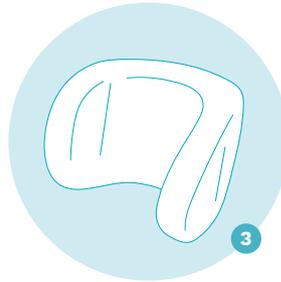

Anatomisches Modell



Laterales Modell



X-förmiges Modell

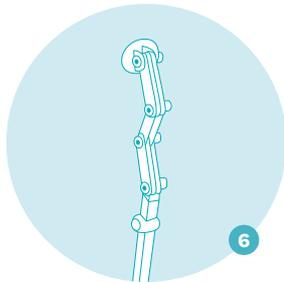

Kopfstützenhalterung

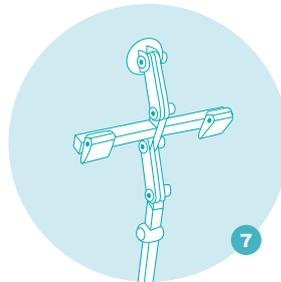

Kopfstützenhalterung
mit Gurthalterung

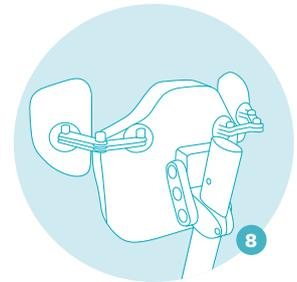

Protraktionssystem
(für die Schulter-
positionierung)

Produkt	Preis
1 Standardmodell	135,- €
2 Abgewinkeltes Modell	284,- €
3 Anatomisches Modell	146,- €
4 Laterales Modell	146,- €
5 X-förmiges Modell	146,- €
6 Kopfstützenhalterung	280,- €
7 Kopfstützenhalterung mit Gurthalterung	400,- €
8 Protraktionssystem	537,- €

Die Kopf-
positionierungen
sind für den KMP-
Transport
freigegeben.

Rückenunterstützung. *prime.t*, und *mini.t*.



1

Keine Rückenlehne



2

Durchgehende Rückenlehne



3

Durchgehende Rückenlehne mit Seitenpelotten



4

Tief konturierte Rückenlehne



5

Geteilte Rückenlehne mit PU-Pelotten

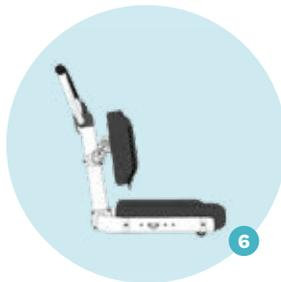

6

Standard Rückenrohr, fest

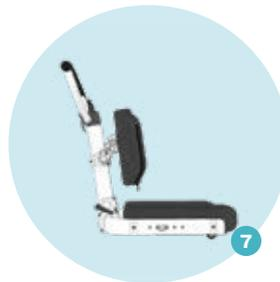

7

Abnehmbares Rückenrohr



8

Federndes Rückenrohr, abnehmbar



9

Winkelverstellbares Rückenrohr, abnehmbar

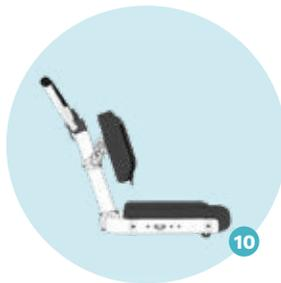

10

10° Rückenrohr, abnehmbar



11

Winkelverstellbarer Schiebebügel



12

Starrer Schiebebügel



Winkelverstellbarer Schiebebügel

Durchgehende Rückenlehne

Rückenneigung einstellbar

Abnehmbares Rückenrohr

Federndes Rückenrohr

	Abstandsgewirk	Platilon	Kunstleder
1 Kein Rückenlehne	kostenlos	kostenlos	kostenlos
2 Durchgehende Rückenlehne	426,- €	426,- €	539,- €
3 Durchgehende Rückenlehne mit Seitenpelotten	649,- €	649,- €	726,- €
4 Tief konturierte Rückenlehne	649,- €	649,- €	748,- €
5 Geteilte Rückenlehne mit PU-Pelotten	825,- €	825,- €	902,- €

	Preis
6 Standard Rückenrohr, fest	kostenlos
7 Abnehmbares Rückenrohr	300,- €
8 Federndes Rückenrohr, abnehmbar	1.300,- €
9 Winkelverstellbares Rückenrohr, abnehmbar	950,- €
10 10° Rückenrohr, abnehmbar	320,- €
11 Winkelverstellbarer Schiebebügel	250,- €
12 Starrer Schiebebügel	180,- €

Rückenunterstützung. *mini und mini.t.*

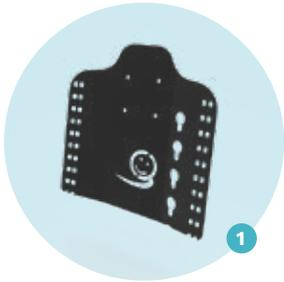

Keine Rückenlehne



Durchgehende Rückenlehne



Tief konturierte Rückenlehne



Seitenpelotten am durchgehenden Rücken



Einhand-Schiebebügel



Zweihand-Schiebebügel

	Abstandsgewirk	Platilon	Kunstleder
1 Keine Rückenlehne	kostenlos	kostenlos	kostenlos
2 Durchgehende Rückenlehne	462,- €	462,- €	539,- €
3 Tief konturierte Rückenlehne	649,- €	649,- €	748,- €

	Größe XS	Größe S	Größe M
4 Seitenpelotten am durchgehenden Rücken	187,- €	187,- €	212,- €

	Preis
5 Einhand-Schiebebügel	190,- €
6 Zweihand-Schiebebügel	280,- €

Rückenunterstützung. *adapt.*

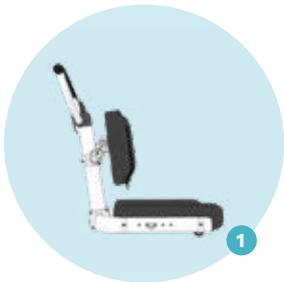

Standard Rückenrohr,
fest

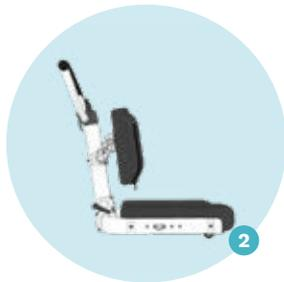

Abnehmbares
Rückenrohr



Federndes Rückenrohr,
abnehmbar



Winkelverstellbares
Rückenrohr, abnehmbar



Winkelverstellbarer
Schiebebügel



Starrer Schiebebügel

	Preis
1 Standard Rückenrohr, fest	kostenlos
2 Abnehmbares Rückenrohr	300,- €
3 Federndes Rückenrohr, abnehmbar	1.300,- €
4 Winkelverstellbares Rückenrohr, abnehmbar	950,- €
5 Winkelverstellbarer Schiebebügel	250,- €
6 Starrer Schiebebügel	180,- €

Bein- und Fußpositionierung.



Standard Fußplatten-system (Modell *prime*)



Standard Fußplatten-system (Modell *prime.t* und *adapt*)



Standard Fußplatten-system (Modell *mini* und *mini.t*)



Federndes Fußplattensystem



Wadenplatte



Wadenplatte mit Seitenführung



Fersenplatte



Abweisrollen



Fußplattenerhöhung



Fußfixierung mit Klettverschluss



Fußfixierung mit Zahnriemen



Knöchelfixierung



Gepolsterte Fußplatte



Gepolstertes Fersenrohr



Gummischutz an Ecken



Gummischutz an Ecken und Vorderseite



17

Geteilte Fußplatte



18

**Hochschwenkbare
Beinstützen**

	Preis	Für prime	Für prime.t	Für mini und mini.t	Für adapt
1 Standard Fußplattensystem	400,- €	•			
2 Standard Fußplattensystem	635,- € (+ 159,- € Fersenkante)		•		•
3 Standard Fußplattensystem	426,- € (+ 165,- € Fersenkante)			•	
4 Federndes Fußplattensystem	999,- €	•	•		•
5 Wadenplatte	223,- €	•	•		•
6 Wadenplatte mit Seitenführung	300,- €	•	•		•
7 Fersenplatte	154,- €	•			
8 Abweisrollen	108,- €	•	•	•	•
9 Fußplattenerhöhung	170,- €	•	•	•	•
10 Fußfixierung mit Klettverschluss	ab 75,- €	•	•	•	•
11 Fußfixierung mit Zahnriemen	148,- €	•	•	•	•
12 Knöchelfixierung	200,- €	•	•	•	•
13 Gepolsterte Fußplatte	181,- €	•	•	•	•
14 Gepolstertes Fersenrohr	132,- €	•			
15 Gummischutz an Ecken	137,- €	•	•	•	•
16 Gummischutz an Ecken und Vorderseite	212,- €	•	•	•	•
17 Geteilte Fußplatte	675,- €				•
18 Hochschwenkbare Beinstützen	450,- €		•		•

Bereifung und Zubehör.



Luftbereifung



PU-Bereifung,
Vollgummi



Outdoor Bereifung



Einhandantrieb



Ergo-Grip-Greifringe



Greifringe, Aluminium



Speichenschutz,
transparent



Speichenschutz
mit Motiv



Kleiderschutzrand



Radabdeckung



Stabilisierung Lenkrad



Lenkhilfe



Adaption Alber &
Decon Antriebe

Ergo-Grip-
Greifringe

Trommelbremse

Speichenschutz,
transparent

Langlebige Gummi-
Mischung

Produkt	Preis
1 Luftbereifung	kostenlos
2 PU-Bereifung, Vollgummi	kostenlos
3 Outdoor Bereifung	194,- €
4 Einhandantrieb	1.367,- €
5 Ergo-Grip-Greifringe	218,- €
6 Greifringe, Aluminium	kostenlos
7 Speichenschutz, transparent	185,- €
8 Speichenschutz mit Motiv	242,- €
9 Kleiderschutzrand	300,- € (je nach Art und Größe)
10 Radabdeckung	ab 462,- € (je nach Art und Größe)
11 Stabilisierung Lenkrad	416,- €
12 Lenkhilfe	462,- €
13 Adaption Alber & Decon Antriebe	499,- €

Bremsen.

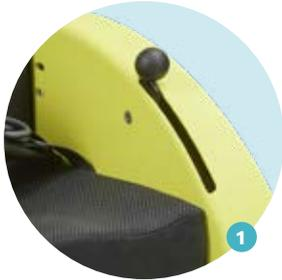

Druckbremse
(Modell *mini* und *mini.t*)



Druckbremse
(Modell *prime*, *prime.t* und *adapt*)

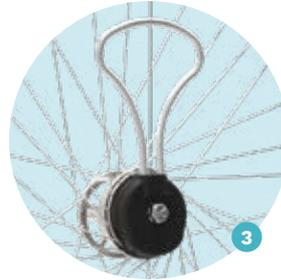

Trommelbremse

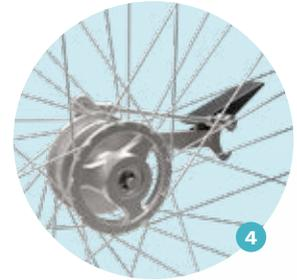

Trommelbremse
Fußbedienung

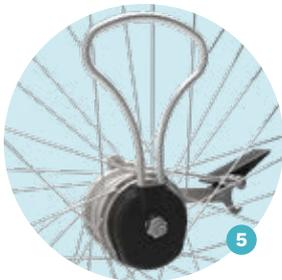

Kombination
Trommelbremse



Druckbremse
Begleitperson



Druckbremse Kind
und Begleitperson

	Preis
1 Druckbremse (Modell <i>mini</i> und <i>mini.t</i>)	kostenlos
2 Druckbremse (Modell <i>prime</i> , <i>prime.t</i> und <i>adapt</i>)	kostenlos
3 Trommelbremse	242,- €
4 Trommelbremse Fußbedienung	270,- €

	Hand (Kind), Fuß (Begleitperson)	Hand (Begleitperson), Fuß (Begleitperson)	Hand (Kind und Begleitperson), Fuß (Begleitperson)
5 Kombination Trommelbremse	450,- €	330,- €	480,- €

	Preis
6 Druckbremse Begleitperson	313,- €
7 Druckbremse Kind und Begleitperson	375,- €



Speichenschutz
mit Bild

Trommelbremse

Zubehör.



Sonnendach



Taschenhaken



Becherhalter



Lenk- und Schiebehilfe „Mud Cruiser“

Produkt	Preis
1 Sonnendach	400,- €
2 Taschenhaken	50,- €
3 Becherhalter	27,50 €
4 Lenk- und Schiebehilfe „Mud Cruiser“	700,- €



Zubehör. adapt.



Ablagekorb aus Kunststoff

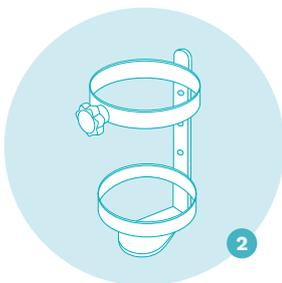

Sauerstoffflaschenhalter

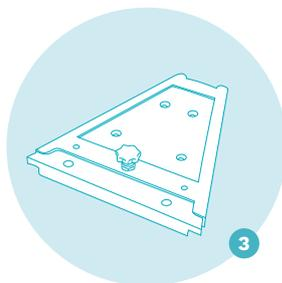

Adapter für abnehmbare Sitzschale

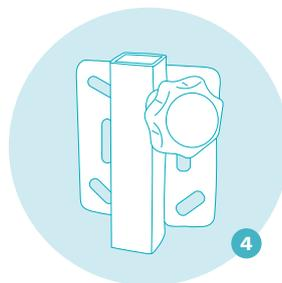

Adapter für Vierkantrrohr 15 x 15 mm



Kopfstütze Adapter-set 15 x 15 mm, elliptisches Rohr

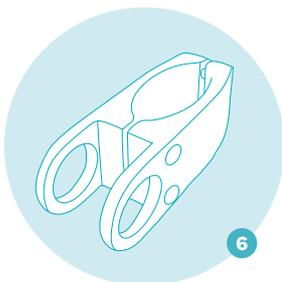

Adapter, Radius 25 mm, elliptisches Rohr

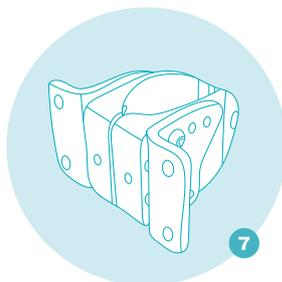

Montageadapter für Rücken, kompakt

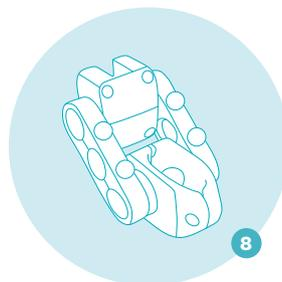

Montageadapter Rücken, 3-Loch

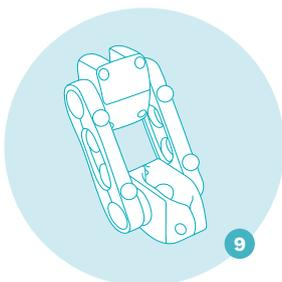

Montageadapter Rücken, 4-Loch

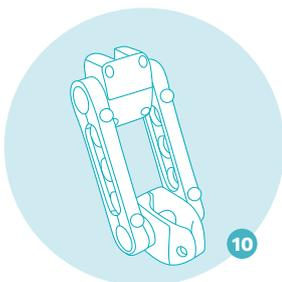

Montageadapter Rücken, 5-Loch

Produkt	Preis
1 Sauerstoffflaschenhalter	132,- €
2 Ablagekorb aus Kunststoff	328,- €
3 Adapter für abnehmbare Sitzschale	207,- €
4 Adapter für Vierkantrrohr 15 x 15 mm	kostenlos
5 Kopfstütze Adapterset 15 x 15 mm, elliptisches Rohr	112,- €
6 Adapter, Radius 25 mm, elliptisches Rohr	132,- €
7 Montageadapter für Rücken, kompakt	132,- €
8 Montageadapter Rücken, 3-Loch	kostenlos
9 Montageadapter Rücken, 4-Loch	kostenlos
10 Montageadapter Rücken, 5-Loch	kostenlos

Rahmenfarben.
Glänzend oder matt.





- 1** Schwefelgelb (glänzend oder matt)
- 2** Zinkgelb (glänzend oder matt)
- 3** Melonengelb (glänzend)
- 4** Reines Orange (matt)
- 5** Hellrosa (glänzend)
- 6** Verkehrsrot (glänzend oder matt)
- 7** Telemagenta (glänzend)
- 8** Signalviolett (glänzend)
- 9** Blau-Lila (glänzend)
- 10** Himmelblau (glänzend)
- 11** Saphirblau (matt)
- 12** Signalblau (matt)
- 13** Pastellblau (matt)
- 14** Türkisblau (glänzend)
- 15** Türkisgrün (glänzend)
- 16** Gelbgrün (glänzend oder matt)
- 17** Verkehrsweiß (glänzend oder matt)
- 18** Hellgrau (matt)
- 19** Dunkelgrau (glänzend)
- 20** Schiefergrau (matt)
- 21** Tiefschwarz (glänzend oder matt)

