

Zenit R – Aktivrollstuhl. Bestellblatt.

Auftraggeber

Kunden-Nr. _____

Name _____

Straße, Nr. _____

PLZ, Ort _____

Versandadresse (wenn von Auftraggeber abweichend)

Name _____

Straße, Nr. _____

PLZ, Ort _____

Com. _____

Kostenvoranschlag
Bestellung
Sonderbauanlage liegt bei

Kommentar



Zenit R

Abbildung enthält Optionen
Art.-Nr. 480F160=1_AA04_C
HMV-Nr. 18.50.03.5041

Zubehör _____

Gesamt _____ zzgl. MwSt.

Erfahren
Sie mehr auf
ottobock.com



Grundausrüstung

- Offener Aluminiumrohrrahmen
- Vorderrahmenkröpfung wählbar
- Rückenbespannung anpassbar
- Modularer Aufbau
- Antriebsräder mit Steckachse
- Kniehebelbremse 4.0
- Wadenband

Eigenschaften

- Für den KMP Transport zugelassen
- Max. Benutzergewicht: 120 kg

Alle Preise in €, gültig vom 01.01.2025 – 31.12.2025,
zzgl. 7 % MwSt., bei Ersatzteilen zzgl. 19 % MwSt.

Name _____ Datum _____ Unterschrift _____

Otto Bock HealthCare Deutschland GmbH · Max-Näder-Straße 15 · 37115 Duderstadt
T +49 5527 848-3433 · F +49 5527 848-1460 · mobility@ottobock.de · www.ottobock.com

Rollstuhlmaße

- **Vordere Sitzhöhe (vSH):** Boden bis Oberkante Sitzbespannung
- **Unterschenkelänge (UL):** Oberkante Sitzbespannung bis Oberkante Fußplatte (ohne Berücksichtigung Sitzkissen)
- **Hintere Sitzhöhe (hSH):** Boden bis Oberkante Sitzbespannung
- **Rückenhöhe (RH):** Oberkante Sitzrohr (Kreuzstrebe) bis Oberkante Rückenbespannung
- **Sitztiefe (ST):** Vorderkante Sitzbespannung bis Rückenrohr
- **Sitzbreite (SB):** Außenkante Rahmenrohr bis Außenkante Rahmenrohr

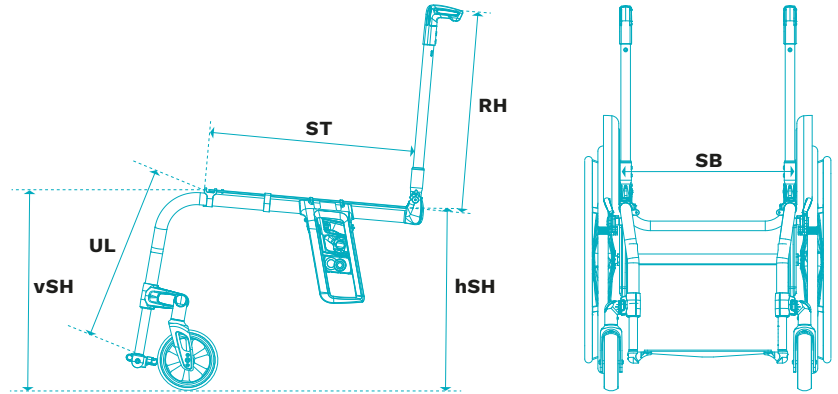

Service		Mehrpreis										
481X26=ST120	Anpassung durch Ottobock Mitarbeiter vor Ort	500,-										
Ausstattung		Mehrpreis										
<input checked="" type="checkbox"/> MA110	Standard	-										
Material		Mehrpreis										
MA08	Aluminium	-										
MA12	Carbon (nur mit 85° und 2 cm Kröpfung / Abduktion)	625,-										
Ausführung		Mehrpreis										
<input checked="" type="checkbox"/> MA120	Standard	-										
Vorderrahmenwinkel		Mehrpreis										
MA20	75°: langer Rahmen (Achtung: Die Unterschenkellänge muss mindestens 2 cm kürzer sein als die vordere Sitzhöhe)	-										
MA21	85°: kurzer Rahmen (Achtung: Die Unterschenkellänge muss mindestens 4 cm kürzer sein als die vordere Sitzhöhe)	-										
Vorderrahmenkröpfung		Mehrpreis										
MA14	0 cm Kröpfung	-										
MA15	2 cm Kröpfung	-										
MA30	2 cm Abduktion (nur bis Sitzbreite 42 cm möglich)	-										
Verlängerung Vorderrahmen		Mehrpreis										
MA23	3 cm	96,-										
Sitzbreite (SB) in cm												
32	34	36	38	40	42	44	46					
Sitztiefe (ST) in cm												
36	38	40	42	44	46	48	50					
Vordere Sitzhöhe (vSH) in cm												
38	39	40	41	42	43	44	45	46	47	48		
49	50	51	52	53	54							
Rahmenzubehör										Mehrpreis		
MA51	Ankipphilfe: rechts					+ 270 g						103,-
MA52	Ankipphilfe: links					+ 270 g						103,-
MA55	Kippschutz: rechts					+ 517 g						171,-
MA56	Kippschutz: links					+ 517 g						171,-
MA60	Rahmenpolster					+ 42 g						77,-
Lenkräder										Mehrpreis		
MF30	4" Vollgummi: mit Kunststofffelge, schwarz										-	
MF35	4" Softrolle: mit Aluminiumfelge										159,-	
MF31	5" Vollgummi: mit Kunststofffelge, schwarz										-	
MF36	5" Softrolle: mit Aluminiumfelge										159,-	
MF04	5,5" Vollgummi: mit Kunststofffelge in schwarz, Bereifung grau										-	
MF05	6" Luft*: mit Kunststofffelge in schwarz, Bereifung grau										-	
MF32	6" Vollgummi: mit Kunststofffelge, schwarz*										-	
MF37	6" Softrolle: mit Aluminiumfelge*										159,-	

* Hinweis: Einschränkungen in Verbindung mit 85° Vorderrahmen möglich.

Upgrade Lenkräder		Mehrpreis
13650.001	Kugellagerabdeckung: Softrollen Aluminium (MF35 / 36 / 37)	65,-
24950.004	Softrolle pulverbeschichtet (MF35 / 36 / 37): (Farbcode)	150,-
24950.003	Lenkradgabel pulverbeschichtet: (Farbcode)	180,-

Lenkradachse		Mehrpreis
<input checked="" type="checkbox"/> MF90	Gabeln mit Schraubachse	-

Hintere Sitzhöhe (hSH) in cm								
37	38	39	40	41	42	43	44	45
46	47	48	49	50				

Antriebsradgröße		Mehrpreis
MG02	24"	-
MG00	25"	-

Antriebsradsturz			
0 °	2 °	3 °	4 °

Antriebsradfelge			24"	25"	Mehrpreis
MG06	Hohlkammer		●	●	-
MG10	Spinergy SPOX	- 360 g	●		594,-
MG11	Spinergy LX	- 400 g	●		737,-
MG12	Spinergy LXL Blade: Speichen schwarz	- 660 g	●		798,-
MG12	Spinergy LXL Blade: Speichen weiß	- 660 g	●		798,-
MG15	Infinity Ultralight*	- 720 g	●	●	113,-
MG150	Infinity Ultralight, farbig*	- 720 g	●		234,-
	Farbpaket: Infinity Felge und Lenkradgabel		24"	25"	Mehrpreis
	Sparkle light orange		●		-
	Marine blue		●		-
	Candy red		●		-
	Sparkle granny-smith		●		-
13374.000	Sonderräder Kundenwunsch:				auf Anfrage

* Hinweis: Die Gewichtsangaben beziehen sich auf den Unterschied zur Hohlkammerfelge (Einheit: Paar).

Bereifung			24"	25"	Mehrpreis
MG31	Schwalbe RightRun 1"		●	●	-
MG34	PU 1": nicht in Verbindung mit Infinity Felge	+ 344 g	●		-
MG341	PU 1" schwarz: nicht in Verbindung mit Infinity Felge	+ 344 g	●		-
MG37	Schwalbe Marathon Plus Evolution 1"	+ 374 g	●	●	55,-
MG200	Schwalbe ONE 1"	- 226 g	●		75,-
13634.002	Sonderbereifung Kundenwunsch:				auf Anfrage

Kippunkt in cm (gemessen parallel zum Boden)

5	6	7	8	9	10	11	12	13	14
---	---	---	---	---	----	----	----	----	----

Alternative Messmethode (Angabe Antriebsradposition horizontal von Avantgarde)

B	C	D	E	F	G
---	---	---	---	---	---

Geben Sie die Antriebsradposition Ihres Avantgarde an, wir berechnen den Kippunkt.

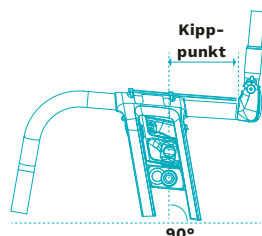

Greifringe			24"	25"	Mehrpreis
MG50	Aluminium: schwarz beschichtet, hoch		●	●	-
MG52	Aluminium: silber eloxiert, hoch	- 40 g	●	●	-
MG53	Aluminium: silber eloxiert, tief	- 120 g	●		-
MG54	Gummiert: hoch	+ 500 g	●	●	271,-
MG56	Edelstahl: poliert, hoch	+ 620 g	●	●	-
MG57	Edelstahl: poliert, tief	+ 580 g	●		-
MG63	Curve L: eloxiert	+ 200 g	●	●	403,-
MG64	Curve L Grip: für Nutzer mit eingeschränkter Greiffunktion	+ 840 g	●	●	430,-
MG65	Gekko: ergonomischer Greifring	+ 700 g	●	●	369,-
481G00=ST454	Silikon-Greifringüberzug 24": 2 Stück				178,-
98431.001	Sondergreifreifen Kundenwunsch:				auf Anfrage

Montage Greifring		Mehrpreis
MG70	Montage eng: 15 mm	-
MG71	Montage weit: 25 mm	-

Steckachsensystem		Mehrpreis
MG27	Steckachse	-
MG28	Steckachse mit Tetraentriegelung (nur in Verbindung mit Hohlkammerfelge und Spinergy Antriebsrädern)	+ 158 g

Zubehör Antriebsrad		Mehrpreis
MG87	Manuelle Hochdruckpumpe: 14 bar	120,-
MG88	Airman-Pumpe: Akkubetriebene Luftpumpe bis 10 bar	153,-

Bremsen		Mehrpreis
MH01	Kniehebelbremse 4.0	-
MH30	Kniehebelbremse 4.0: Hebel lang	-
MH05	Scherenbremse: aus Aluminium	- 142 g

Zubehör Bremsen		Mehrpreis
MH10	Bremshebelverlängerung	+ 70 g
MH21	Bremshebelverlängerung: steckbar	+ 34 g

Rückenhöhe (RH) in cm										
25	27,5	30	32,5	35	37,5	40	42,5	45	47,5	50

Rückensystem		Mehrpreis
MD01	Rücken fest verschraubt: gerade (gemessen 90° zum Sitzrohr, ohne Rückenbügel)	-
MD11	Rücken winkeleinstellbar: abklappbar auf Sitzrohre	+ 240 g 317,-
MD13	Rückenwinkel nach Kundenwunsch (gemessen 90° zum Boden) 0° -5° -10°	153,-
27859.004	Rückenbügel verschraubt	359,-
Rückenbespannung		Mehrpreis
MD03	Anpassbar: gepolstert	-
MD05	Anpassbar: atmungsaktiv	62,-
MD18	Ultraleicht	75,-
MD06	Ohne	-
Verbreiterung Rückenpolster		Mehrpreis
MD80	+ 2 cm	-
MD81	+ 4 cm	-
MD82	Ohne	-
Verwendung Baxx-Rückensystem (HMV-Nr. 18.99.07.0029: Bestellblatt beifügen, modellbedingte Einschränkungen möglich)		Mehrpreis
MD44	Baxx-Aluminiumrücken (beigelegt)	siehe Baxx Bestellblatt
Schiebegriffe		Mehrpreis
MD50	Kurz	-
MD51	Lang	+ 128 g -
MD55	Höhenverstellbar / abnehmbar: bei Auswahl winkeleinstellbarer / abklappbarer Rücken MD11 = SBK 118959.000	+ 580 g 247,-
MD45	Höhenverstellbar / abnehmbar für Baxx-Rücken	+ 620 g 243,-
MD56	Abklappbar	+ 108 g 195,-
MD59	Ohne	- 258 g -
Seitenteile		Mehrpreis
ME02	Mit Kleider- und Kälteschutz: Aluminium	198,-
ME04	Carbon: mit Kleiderschutz	- 256 g 466,-
ME05	Desk-Seitenteil: mit Armauflage kurz	+ 2.490 g 370,-
ME06	Desk-Seitenteil: mit Armauflage lang	+ 2.180 g 370,-
ME17	Desk-Seitenteil: mit Armauflage lang, tiefenverstellbar mit Einhandbedienung	303,-
Sitzbespannung		Mehrpreis
MC15	Bespannung: mit Ablagefächern, bis Sitzbreite 38 cm = 1 Fach; ab Sitzbreite 40 cm = 2 Fächer	52,-
MC16	Bespannung: nachspannbar	-
MC18	Ultraleicht: nicht anpassbar	75,-
MC06	Ohne	-
Sitzkissen		Mehrpreis
MC01	Standard: Sitzkissenhöhe 5 cm	121,-
MC29	Livo: Sitzkissenhöhe 5 cm	117,-
MC02	Cubic Foam: Sitzkissenhöhe 5 cm	145,-
MC05	Evolight: Sitzkissenhöhe 6 cm	249,-
MC20	Terra*: Sitzkissenhöhe 10 cm	175,-
MC21	Terra Aquos*: Sitzkissenhöhe 10 cm	187,-
MC22	Terra Flair*: Sitzkissenhöhe 10 cm	520,-
MC23	Cloud*: Sitzkissenhöhe 10 cm	788,-

* Nicht alle erforderlichen Sitzbreiten bzw. Sitztiefen möglich!

Vergessen Sie bitte nicht die Angabe der **Unterschenkellänge (UL)**. Wie diese korrekt gemessen wird, zeigt Ihnen die Darstellung auf Seite 2.

Unterschenkellänge (UL) in cm (ohne Berücksichtigung Sitzkissen) Mehrpreis

Unterschenkellänge (UL) in cm: (möglicher Einstellbereich 28 – 51 cm)

<input checked="" type="checkbox"/> MB130	Einstellbar	–
---	-------------	---

Beinstützen Mehrpreis

MB160	Aluminium*: durchgehend (Unterschenkellänge 28 – 51 cm)	126,–
MB180	Carbon*: durchgehend (Unterschenkellänge 28 – 51 cm)	248,–
MB06	Aluminium Rohrbügel: starr (Unterschenkellänge 31 – 51 cm)	–

*Wählbare Unterschenkellänge abhängig von Radgröße, Sitzbreite und vorderer Sitzhöhe.

Weiteres Zubehör Mehrpreis

MZ51	Beckengurt mit Metallschloss	105,–
MZ59	Tasche für Mobiltelefon	27,–

Speichenschutz Mehrpreis

MG90	Transparent	171,–
MG100	Motiv Graphics	205,–
MG101	Motiv Miracle	205,–
MG102	Motiv Network	205,–
MG103	Motiv Robots	205,–
MG104	Motiv Spectrum	205,–

Hinweis: Die ausgewählte Rahmenfarbe betrifft die Lenkradgabel, Anbindung und das Sitzrohr vorne bis zu Beginn der Sitzbespannung. Weitere Rahmenkomponenten sind Serienmäßig schwarz (eloxiert)

Rahmenfarben (siehe Seite 9) Mehrpreis

001	Brillant silber	264,–
002	Anthrazit metallic	264,–
003	Tiefschwarz RAL 9005	264,–
004	Eisblau	264,–
005	Sparkle light orange	264,–
009	Vinho sparkle	264,–
010	Marine blue	264,–
012	Sky blue	264,–
014	Candy red	264,–
021	Sparkle granny-smith	264,–
023	Weiß RAL 9016	264,–
027	Shimano matt	264,–
039	Schwarz, matt eloxiert	–
040	Anthrazit, matt eloxiert	–
041	Gold, matt eloxiert	–
042	Blau, matt eloxiert	–
043	Orange, matt eloxiert	–
044	Grün, matt eloxiert	–
045	Violett, matt eloxiert	–
046	Rot, matt eloxiert	–
048	Tiefschwarz matt Struktur	264,–

Rutschbretter		Mehrpreis
RR1703900000	Rutschbrett ohne Aussparung: 700 x 230 mm	186,-
RR1704100000	Rutschbrett mit Aussparung: 700 x 230 mm	199,-
RR1701600000	Rutschbrett ohne Aussparung: 600 x 230 mm	182,-

Zubehör		Mehrpreis
471S71=SK035	Cupholder komplett	46,-
481S00=LT101	Greifhilfe für Tetraplegiker: links	201,-
481S00=RT101	Greifhilfe für Tetraplegiker: rechts	201,-

Sonderzubehör		Mehrpreis
MZ52	Werkzeugsatz	59,-
MZ58	Tasche für Antriebsräder	108,-
MZ70	KMP-Transportsatz	297,-
MZ89	Steckachsenschutz	11,-
MZ93	Rucksack	80,-

Rahmenfarben



Brillant silber



Anthrazit metallic



Tiefschwarz RAL 9005

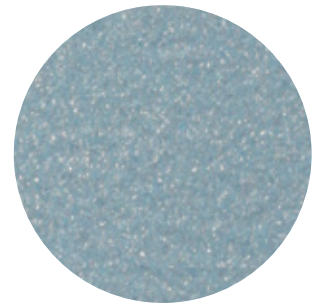

Eisblau

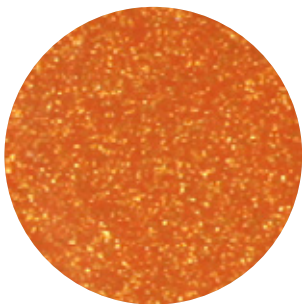

Sparkle light orange



Vinho sparkle

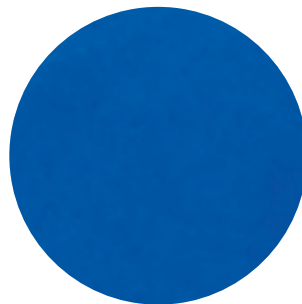

Marine blue

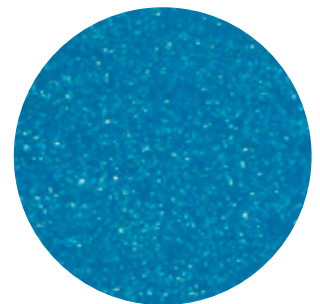

Sky blue

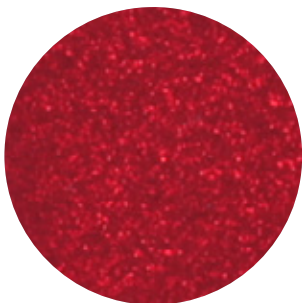

Candy red

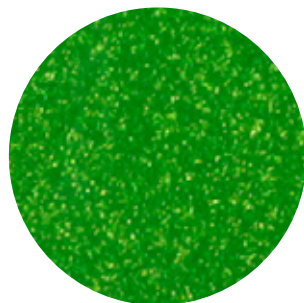

Sparkle granny-smith



Weiß RAL 9016



Shimano matt



Schwarz, matt eloxiert

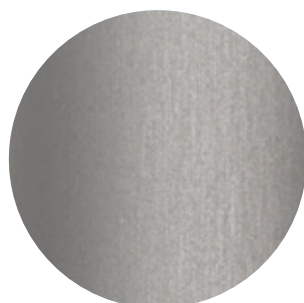

Anthrazit, matt eloxiert

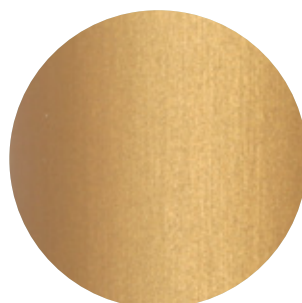

Gold, matt eloxiert

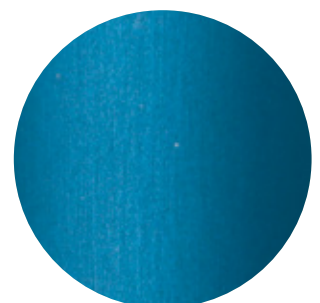

Blau, matt eloxiert

Rahmenfarben



Orange, matt eloxiert

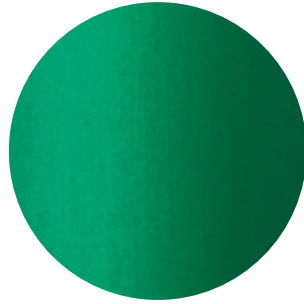

Grün, matt eloxiert



Violett, matt eloxiert



Rot, matt eloxiert



Tiefschwarz matt Struktur

Information (Abbildungen ähnlich)



MG10
Spinergy SPOX

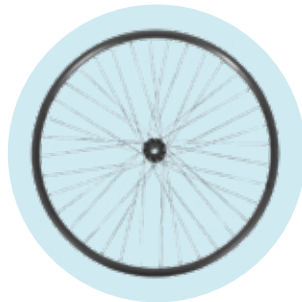

MG06
Hohlkammerfelge



MG11
Spinergy LX



MG15
Infinity Ultralight



MG31
Right Run 1"



MG37 Marathon Plus
Evolution 1"



MZ70
KMP-Transportsatz



MH05 Scherenbremse
aus Aluminium

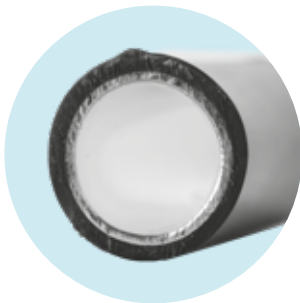

MG54
Greifring gummiert



MG65
Gekko



MG63
Curve L (eloxiert)



MG64
Curve L Grip



MF35 / 36 / 37
4 / 5 / 6" Softrolle



MF30 / 31 / 32
4 / 5 / 6" Vollgummi, schwarz

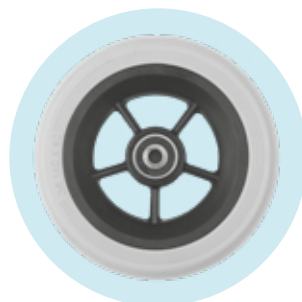

MF04
5,5" Softrolle



MF05
6" Luftlenkrolle

Information (Abbildungen ähnlich)



MD50
Schiebegriffe, kurz



MD55 Schiebegriffe höhen-
verstellbar / abnehmbar



ME04 Seitenteil Carbon,
mit Spritzschutz



MD03 Rückenbespannung,
anpassbar, gepolstert



MB06 Beinstütze
Aluminium light, starr



MF90 Lenkradgabel
mit Schraubachse

Notizen / Skizzen