

## Kimba Cross Reha-Kinderwagen Bestellblatt

### Auftraggeber

Kunden-Nr.

Name

Strasse, Nr.

PLZ, Ort

Name \_\_\_\_\_

Datum \_\_\_\_\_

### Versandadresse (wenn von Auftraggeber abweichend)

Name

Strasse, Nr.

PLZ, Ort

Kom.

Unterschrift \_\_\_\_\_

**Kostenvoranschlag**

**Bestellung**

**Sonderbauanlage liegt bei**



### Artikel-Nummer: 470G71=5\_AA02\_C

Empfohlene Verkaufspreise in CHF,  
gültig ab 01.01.2025, exkl. 8.1 % MWST

### Grundausrüstung

- dreirädriges Strassengestell mit teleskopierbarem Rahmen für die Aufnahme von Kimba multifunktionaler Sitzeinheit Gr. 1 und Gr. 2 oder individueller Sitzschale
- faltbar, zerlegbar
- Sitzkantelung
- Elastomer-Federung
- Trommelbremse
- Hinterräder 18" Luftbereifung
- Vorderrad 16" Luftbereifung, starr inkl. Spritzschutz
- höhenverstellbarer Schiebebügel
- Rahmenfarbe: Schwarz

für Kinder von ca. 1 – 10 Jahren

**Maximale Zuladung Strassengestell: 50 kg**  
(inklusive Sitzeinheit)

Mit der Bestellung verpflichten Sie sich, die Gebrauchsanweisungen/Serviceanleitungen von Zubehör und Produkten anderer Hersteller bei der Kombination mit einem Ottobock Produkt zusätzlich zu den Gebrauchsanweisungen/Serviceanleitungen der jeweiligen Ottobock Produkte zu beachten sowie unsere allgemeinen Geschäftsbedingungen gelesen, verstanden und akzeptiert zu haben. Darüber hinaus verpflichten Sie sich, mit der Bestellung eine eigene Konformitätsbewertung oder Zulassung entsprechend den nationalen Erfordernissen durchzuführen, wenn Sie Modifikationen oder Anbauten vornehmen, die nicht mit den Vorgaben der Ottobock Gebrauchsanweisungen/Serviceanleitungen übereinstimmen.

# Kimba Cross Reha-Kinderwagen Bestellblatt

<b>Strassengestell</b>		<b>Grundpreis</b>
Kimba Cross Strassengestell		3'025.-
<b>Verwendung zusammen mit</b>		<b>Mehrpreis</b>
Kimba Sitzeinheit Gr. 1		-
Kimba Sitzeinheit Gr. 2		-
<b>Sitzaufnahme für multifunktionelle Sitzeinheit Kimba</b>		<b>Mehrpreis</b>
HR34011300	Gr. 1	-
HR34021300	Gr. 2	-
HR32x48300	Sitzschalenr�ager Kimba	276.-
<b>Zubeh�r f�r Strassengestell</b>		<b>Mehrpreis</b>
HR34012100	Lenkrad 12" mit Schnellverschlussaufnahme	400.-
HR34017000	Kippschutz, komplett	274.-
HR34018000	Kleiderschutz (steckbare Radabdeckungen)	400.-
HR34018100	Kleiderschutzweiterung um das Rad herum (n. i. V. m. Speichenschutz)	158.-
HR34019000	Speichenschutz, transparent	210.-
HR34015000	Ablagetasche (z. B. zur Aufnahme des lenkbaren Vorderrades)	122.-
HR34016100	Fahrraddeichsel kompl. (inkl. Kupplung der Firma Weber Typ E, Fangband)*	512.-
HR34016200	Ausstattungspaket erforderlich nach StVZO (Beleuchtung/Wimpel/�berrollb�gel)	273.-
HR16001102	Buggyboard	266.-
HR32xx2700-	Fussbankanlage f�r Sitzschalenr�ager Kimba	652.-

Empfohlenes Gesamtgewicht des Fahrradanh ngers inkl. Zuladung: 40 kg. Empfohlen in Verbindung mit Vierpunktgurt, Sitzhose, Speichenschutz.  
Die Verwendung des Kimba Cross als Fahrradanh nger darf ausschliesslich mit angebaurem Ausstattungspaket, welches den  berrollb gel, den Kleiderschutz, den Wimpel, die Beleuchtung und den Speichenstrahler beinhaltet.

# Kimba Cross Reha-Kinderwagen

## Bestellblatt



		Preis
470G71=5_AB03_C <b>Kimba Sitzeinheit</b>		2'068.-
<b>Sitzeinheit Grösse</b>		<b>Mehrpreis</b>
KC01	Gr. 1 (ca. 1 bis 6 Jahre)	-
KC02	Gr. 2 (ca. 4 bis 10 Jahre)	-
<b>Kopfunterstützung</b>		<b>Mehrpreis</b>
KD01	Ohne Kopfunterstützung	-
KD02	Integrierte Kopfstütze mit leichter lateraler Unterstützung	431.-
KD03	Kopfstützpelotten (lateral verstellbar)	356.-



**KD01**



**KD02**



**KD03**

<b>Polster</b>		<b>Mehrpreis</b>
KD41	Polster montiert	33.-
<b>Auflagen</b>		<b>Mehrpreis</b>
KD33B	Polsterauflage grau, beigelegt	165.-
KD34B	Polsterauflage türkis, beigelegt	165.-
KD35B	Polsterauflage pink, beigelegt	165.-
KD36B	Polsterauflage grün, beigelegt	165.-

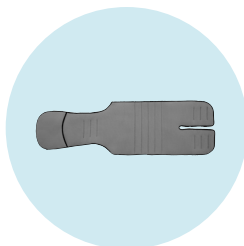

**KD33B**

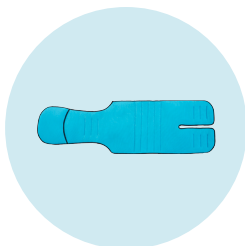

**KD34B**

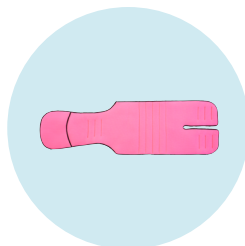

**KD35B**

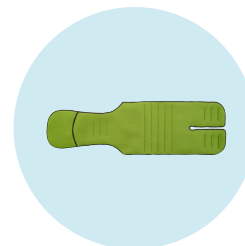

**KD36B**

Hinweis: Alle Gurte werden mit Montagematerial geliefert.

## Kimba Cross Reha-Kinderwagen Bestellblatt

Beckengurte		Mehrpreis
KP02	Beckengurt, gepolstert	141.–
KP18	4-Punkt-Beckengurt für Kinder, mit Plasticschnappverschluss (Breite: 2,5 cm; Länge: 100 cm)	212.–
KP06	Sitzhose	230.–
KP15	Beckengurt für Kinder, mit Steckschloss (Breite: 2,5 cm; Länge: 100 cm)	145.–



KP02



KP18



KP06



KP15

Brust-/Schultergurte		Mehrpreis
KP16	Schultergurt - Grösse S	386.–
KP17	Schultergurt - Grösse M	386.–
KP19	Brust-Schultergurt - Grösse S	253.–
KP20	Brust-Schultergurt - Grösse M	253.–
KP21	Slimline Sternum Gurt	255.–
KP22	Dynamic Gurt - Grösse XS	267.–
KP23	Dynamic Gurt - Grösse S	267.–
KP24	Dynamic Gurt - Grösse M	267.–



KP16, KP17



KP19, KP20



KP21



KP22, KP23, KP24

# Kimba Cross Reha-Kinderwagen

## Bestellblatt

KP03	<b>Vierpunktgurt, gepolstert</b> (für Sitz Grösse 1 : Länge Schultergurt: 74 cm Länge Beckengurt: 130 cm für Sitz Grösse 2: Länge Schultergurt: 101 cm Länge Beckengurt: 152 cm)	220.–
KP05	<b>Fünfpunktgurt, kl. Gurtschloss</b> (empfohlen für Sitz Gr. 1) (Länge Schultergurt: 74 cm Länge Beckengurt links: 45 cm Länge Beckengurt rechts: 66 cm Länge Schrittgurt: 13 cm)	165.–
KP04	<b>Fünfpunktgurt, gr. Gurtschloss</b> (Länge Schultergurt: 84 cm Länge Beckengurt: 130 cm Länge Schrittgurt: 13 cm)	165.–
KP10	<b>Positionierungsweste</b>	268.–



KP16, KP17



KP19, KP20



KP21



KP22, KP23, KP24

# Kimba Cross Reha-Kinderwagen Bestellblatt

<b>Rumpfunterstützung</b>		<b>Mehrpreis</b>
KD04	Thoraxpelotten Standard	356.–
KD31B	Abklappbare Thoraxpelotten (Seitenpelotten), beigelegt	589.–
KD10B	Lumbalstützenpolster, beigelegt	73.–
KD11B	Nackenstütze, beigelegt	101.–
KC10	Sitztiefenverkürzer, montiert (Sitztiefe ab 14 cm möglich)	198.–
KC13B	Sitzeinsatz klein, beigelegt (AGW grau, nur für Gr. 1)	272.–



**KD04**



**KD31B**

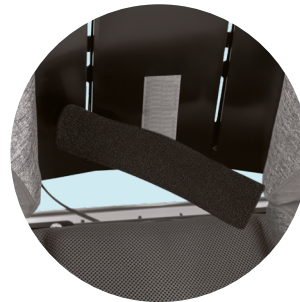

**KD10B**

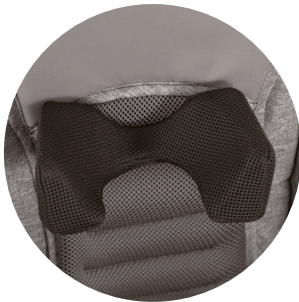

**KD11B**

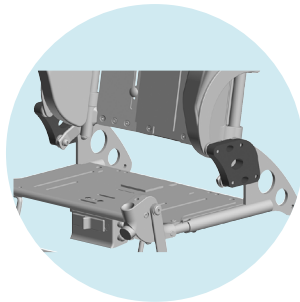

**KC10**



**KC13B**

<b>Armlehnen</b>		<b>Mehrpreis</b>
KE01	Armlehne, Standard, montiert	191.–



**KE01**



# Kimba Cross Reha-Kinderwagen Bestellblatt

Therapietisch		Mehrpreis
KS01B	Therapietisch grau, beigelegt (Verwendung nur in Fahrtrichtung)	439.–
KS02B	Therapietisch transparent, beigelegt (Verwendung nur in Fahrtrichtung)	626.–



KS01B



KS02B

Fuss- und Beinpositionierung		Mehrpreis
KB03	Beinstütze, Standard, montiert (ab UL 19 cm)	–
KB05	Beinstütze, winkelverstellbar, montiert (ab UL 19 cm)	173.–
KB10	Beinstütze, winkelverstellbar, für kurze UL, montiert (nur für Gr. 1, ab UL 14 cm)	174.–



KB03



KB05

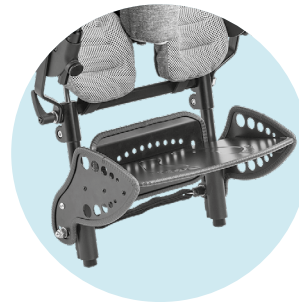

KB10

Zubehör Fuss- und Beinpositionierung		Mehrpreis
KB08	Antirutschauflage (nicht montiert in Kombination mit KB10)	47.–
KB09B	Polsterauflage, beigelegt	125.–
KB12B	Positionierungssandalen, beigelegt	166.–
KB07B	Klett-Fussriemen mit Ristpolster, beigelegt	52.–
KC06	Abduktionskeil Gr. 1, nur für Sitz Gr. 1, (L 9 cm × B 6 cm × H 9 cm)	259.–
KC07	Abduktionskeil Gr. 2 (L 10 cm × B 7,5 cm × H 10 cm)	259.–
KC08	Abduktionskeil Gr. 3, nur für Sitz Gr. 2 (L 12 cm × B 9 cm × H 10 cm)	259.–
KC19	Abduktor, einstellbar, abklappbar, Stealth (L 12,7 cm x H 7,6 cm) erhältlich ab Q2 2025	noch nicht lieferbar

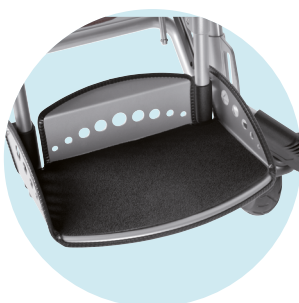

KB08



KB09B



KB12B



KB07B

# Kimba Cross Reha-Kinderwagen

## Bestellblatt

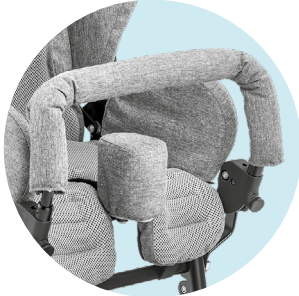

KC06, KC07, KC08



KC19B/KC19

**Dach**

**Mehrpreis**

KW13 Dach grau-melange, innen grau, inkl. Regenschutz und montiertem Adapter

462.–



KW13

**Schlupfsack**

**Mehrpreis**

KW01B Sommer-Winter-Schlupfsack, Grösse S, beigelegt

553.–

KW02B Sommer-Winter-Schlupfsack, Grösse M, beigelegt

553.–

KW03B Sommer-Winter-Schlupfsack, Grösse L, beigelegt

553.–



KW01B, KW02B, KW03B





# Kimba Cross Reha-Kinderwagen

## Bestellblatt

Zubehör Sitz		Mehrpreis
KQ04B	Haltebügel mit Polster, beigelegt	184.-
KD20	Rückenwinkelbegrenzung, montiert	43.-
KW04B	Regencape, grau, beigelegt	128.-
KD12B	Inkontinenzbezug, beigelegt	261.-

  

		
<b>KQ04B</b>	<b>KW04B</b>	<b>KD12B</b>

KC16B	<b>Umrüst-Kit für Kimba Neo Strassengestell</b> (notwendig, falls kein Kantelemechanismus am Strassengestell vorhanden ist; nicht möglich in Verbindung mit Sonderbau Beatmungsplattform bis 90 kg)	121.-
-------	--	-------

## Kimba Cross Reha-Kinderwagen Bestellblatt

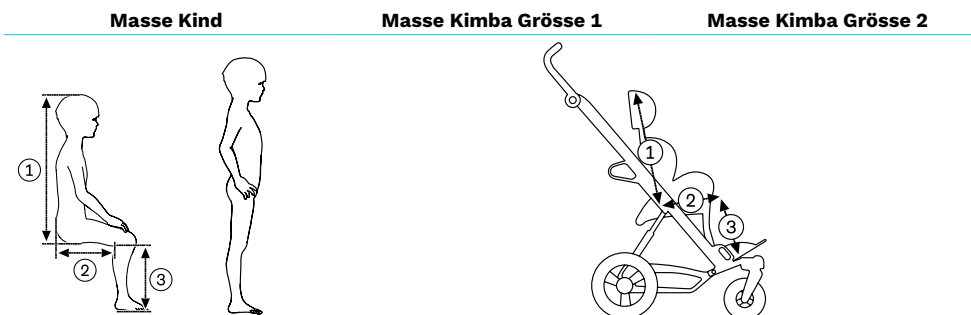

① Rückenlänge [mm]	410 - 610	560 - 700
② Sitztiefe [mm]	190 - 310 (140 verkürzt)	240 - 400
Sitzbreite [mm]	200 - 300	260 - 350
③ Unterschenkelänge [mm]	190 - 310 (122 verkürzt)	200 - 370

Gesamtzuladung

Sitzeinheit: 40 kg\*  
Strassenuntergestell: 55 kg

a) Körpergewicht

b) medizinisches Equipment

\* Bei Option „Fussbank winkelverstellbar für kurze Unterschenkelänge“ sinkt die max. Zuladung des Sitzes auf 35 kg.

## Kombinationsprodukte



**Kimba Sitzeinheit**



**Kimba Strassengestell**



**Kimba Cross**



**Kimba Inline**



**Kimba Home**



**Kimba Zimmeruntergestell**

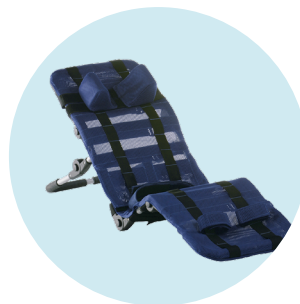

**Robby Badeliege**