

Invader Pointer. Bestellblatt.

Auftraggeber

Kunden-Nr. _____

Name _____

Straße, Nr. _____

PLZ, Ort _____

Versandadresse (wenn von Auftraggeber abweichend)

Name _____

Straße, Nr. _____

PLZ, Ort _____

Com. _____

Kostenvoranschlag Bestellung

Kommentar



Invader Pointer
als Tennis- / Badminton-Variante
Art.-Nr. 480S26=00000_K



Invader Pointer
als Basketball-Variante
Art.-Nr. 480S26=00000_K



Grundausrüstung

- Konfigurierbarer Starrrahmenrollstuhl mit und ohne Abweiser
- Vorderrahmenkröpfung 2 cm (je Seite)
- Sitzwinkel, Schwerpunkt und Rückenwinkel einstellbar
- Nachspannbare Sitzbespannung
- Anpassbare Rückenbespannung
- Bespannung Nylon, schwarz
- Beinstütze höheneinstellbar
- Fußplatte winkeleinstellbar: Höhe Fußplatte 6 – 21 cm über Boden
- Antriebsradsturz 18°
- Antriebsräder mit 12 mm Steckachsen
- 72 mm Scatterrollen
- Festverschweißte und höheneinstellbare Antikipprolle, mittig

Eigenschaften

- Max. Benutzergewicht: 120 kg

Alle Preise in €, gültig vom 01.01.2025 – 31.12.2025,
zzgl. 7 % MwSt., bei Ersatzteilen zzgl. 19 % MwSt.

Name _____ Datum _____ Unterschrift _____

Otto Bock HealthCare Deutschland GmbH · Max-Näder-Straße 15 · 37115 Duderstadt
T +49 5527 848-3433 · F +49 5527 848-1460 · mobility@ottobock.de · www.ottobock.com

Information

Rollstuhlmaße

- **hintere Sitzhöhe (hSH):** Sitzrohr Oberkante hinten bis Fahrbahnebene
- **vordere Sitzhöhe (vSH):** Oberkante Sitzrohr am höchsten Punkt bis Fahrbahnebene
- **Rückenhöhe (RH):** Oberkante Sitzrohr bis Oberkante Rückenbespannung
- **Sitzbreite (SB):** Außenkante Sitzrohr bis Außenkante Sitzrohr
- **Sitztiefe (ST):** Vorderkante Sitzbespannung bis Rückenrohr
- **Achsrohr zu Vorderrahmen (AV):** Mitte Achsrohr bis Mitte Lenkkopf

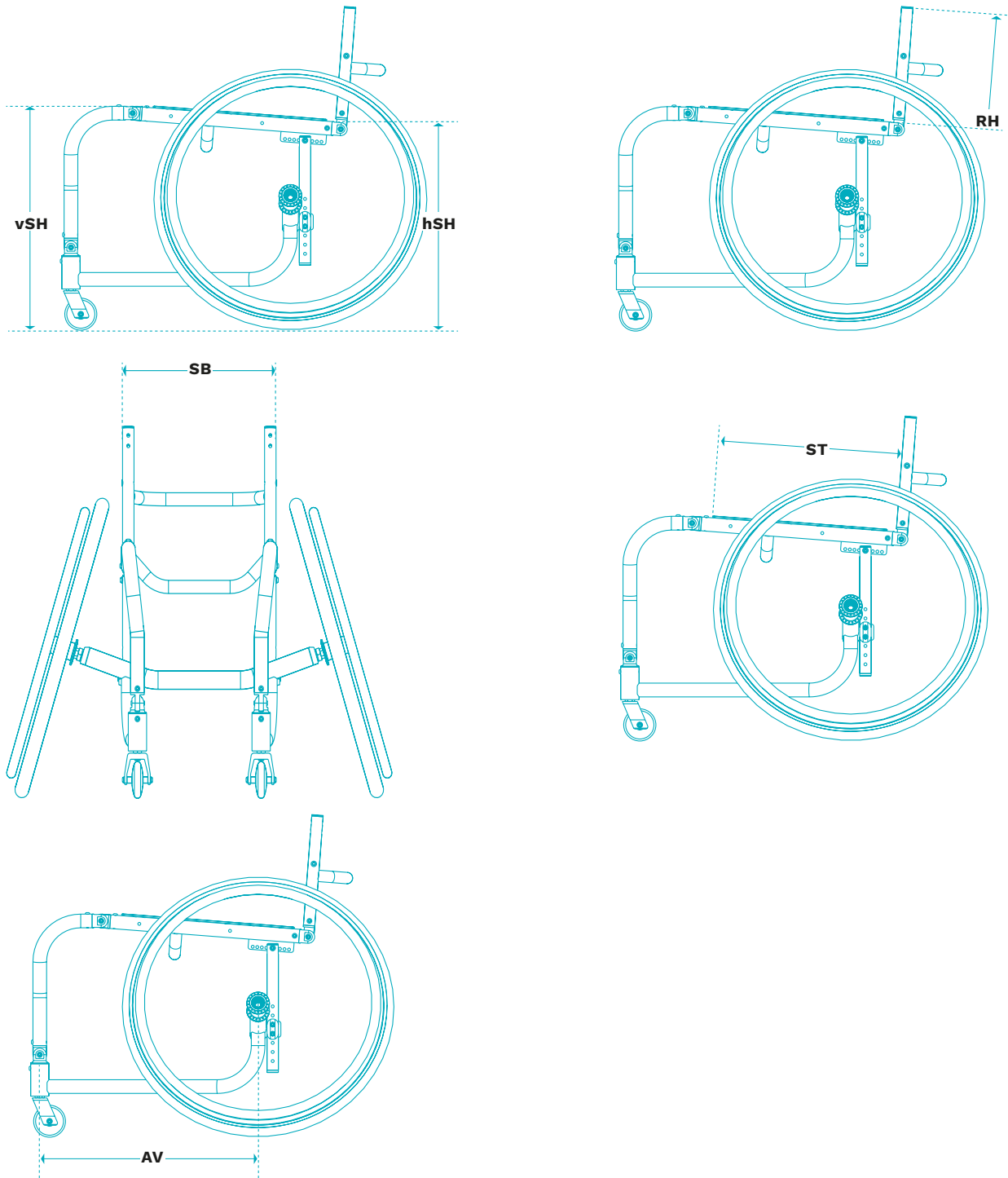

¹ Die Angaben sollen helfen, eine benutzerorientierte Einstellung der Produkte zu unterstützen. Ottobock garantiert die vertrauliche und rein interne Verwendung dieser Daten. Für alle Maße gilt eine Fertigungstoleranz von 10 mm.

Rahmen-Variante		Mehrpreis
Standard	Basketball inkl. festverschweißter Antikipprolle mittig	-
112948.001	Tennis / Badminton Version inkl. Antikipprolle mittig (ohne Abweiser)	250,-
112948.000	Tennis / Badminton Antikipprolle verlängert 24" (Standard 20,5): 23,0 cm 25,5 cm 28,0 cm 30,5 cm 26" (Standard 23,0): 25,5 cm 28,0 cm 30,5 cm 33,0 cm	480,-
112948.004	Doppelte Antikipprolle für jede Sportart wählbar	520,-

Sitzbreite (SB) in cm

34	36	38	40	42	44	46
----	----	----	----	----	----	----

Sitztiefe (ST) in cm

36	38	40	42	44	46	48
----	----	----	----	----	----	----

Rückenhöhe (RH) in cm

25	30	35	40
----	----	----	----

Vergessen Sie bitte nicht die Angabe der **Unterschenkellänge (UL)**. Wie diese korrekt gemessen wird, zeigt Ihnen die Darstellung auf Seite 2.

Unterschenkellänge (UL) in cm (ohne Berücksichtigung Sitzkissen)

Unterschenkellänge (UL) in cm:	(möglicher Einstellbereich 28 – 51 cm)	Mehrpreis
		-

Sitzkissen

Sitzkissen	Standard:	Mehrpreis
MC01	5 cm	121,-
MC08	Ohne Sitzkissen	-

Vordere Sitzhöhe (vSH) in cm

Niedrig mit 24"	45	47	49
Hoch mit 26"	49	51	53

Hintere Sitzhöhe (hSH) in cm

Niedrig mit 24"	34	37	39	41	43	
Hoch mit 26"	43	45	47	49	51	53

Antriebsradgröße

Antriebsradgröße	Mehrpreis	
MG02	24"	-
MG03	26"	-

Rahmenzubehör

Rahmenzubehör	Mehrpreis	
MA60	Vorderrahmenpolster: Größe 1 (30 cm lang) Größe 2 (35 cm lang)	77,-
MD21	Rückenrohrpolster	50,-

Zubehör Beinstütze		Mehrpreis
MB73	Seitliche Arretierung für Fußplatte*	86,-
98185.000	Fußgurt nach Kundenwunsch: Länge cm	100,-
126096.001	Fußplatte nach Kundenwunsch: Breite cm, Länge cm	216,-
96837.004	Antirutschbelag auf Fußbrett (nur in Verbindung mit Fußplatte nach Kundenwunsch möglich)	65,-
96837.000	Aufkantung Fußbrett vorne cm hinten cm seitlich cm	110,-

*Fußplattenbreite = Sitzbreite -15 cm

Rahmenlänge		Mehrpreis
MA40	Kurz (für Sitztiefe 36 – 38 cm); AV = 43 cm	-
MA41	Mittel (für Sitztiefe 36 – 42 cm); AV = 48 cm	-
MA42	Lang (für Sitztiefe 36 – 48 cm); AV = 53 cm	-

Bereifung		Mehrpreis
MG31	Schwalbe RightRun 1"	-
MG390	Schwalbe Dunk King	120,-
MG391	Kenda Kaliente	180,-
13634.002	Sonderbereifung nach Kundenwunsch:	auf Anfrage

Greifreifen		Mehrpreis
MG52	Aluminium eloxiert	-
MG56	Edelstahl poliert	61,-
MG58	Titan poliert	417,-
98431.001	Sondergreifreifen nach Kundenwunsch:	auf Anfrage

Greifreifen-Montage		Mehrpreis
MG70	Eng	-
MG71	Weit	-

Speichenschutz		Mehrpreis
MG90	Speichenschutz: transparent	171,-

Upgrade		Mehrpreis
13374.000	Spinergy SPOX Sport: mit Farbwunsch Speichen und polierter schwarzer Radnabe (ersetzt Standard Hohlkammerfelge)	700,-
13378.000	Kleinere Sitztiefen über Sitzbespannung	260,-
22937.000	Polsterkissen Innen am Seitenteil (zur Sitzbreitenreduzierung / Wachstumsreserve, max. -2 cm gegenüber Rahmen Sitzbreite)	400,-
39635.000	Distanzen zur Verbreiterung der Sitzbreite (+1 cm je Seite möglich)	220,-

Sonderzubehör		Mehrpreis
MZ35	Pelvi-Loc Oberschenkelgurt: Größe M*	227,-
MZ36	Pelvi-Loc Oberschenkelgurt: Größe L*	227,-
MZ37	Pelvi-Loc Beckenretraktionsgurt: Größe M*	300,-
MZ38	Pelvi-Loc Beckenretraktionsgurt: Größe L*	300,-
MZ39	Pelvi-Loc Unterschenkelgurt: Größe M*	227,-
MZ40	Pelvi-Loc Unterschenkelgurt: Größe L*	227,-
481D26=SM101	Brustgurt unflexibel nach Maß cm	107,-
CD28	Brustgurt flexibel, Kinetikgurt: Länge 120 cm x Breite 22 cm	200,-
CD29	Brustgurt flexibel, Kinetikgurt: nach Kundenwunsch cm	240,-
MZ41	Ottobock Oberschenkelgurt nach Maß cm	73,-
MZ58	Antriebsradtasche für zwei Antriebsräder	108,-
100140.000	A2J Gurte weitere Größen Ausführungen	auf Anfrage
13485.001	Rückentasche z.B. für Tennisbälle, bitte Maße und Verschlusssystem angeben	228,-

*Inkl. Rohrschellen-Set zur Montage der Pelvi-Loc Gurte

Rahmenfarben (siehe Seite 6)		Mehrpreis
000	Aluminium natur	-
001	Brillant silber	450,-
002	Anthrazit metallic	450,-
003	Tiefschwarz RAL 9005	450,-
004	Eisblau	450,-
005	Sparkle light orange	450,-
009	Vinho Sparkle	450,-
010	Marine blue	450,-
012	Sky blue	450,-
013	Tiefschwarz RAL 9005 matt	450,-
014	Candy red	450,-
018	Signalrot RAL 3001	450,-
021	Sparkle granny-smith	450,-
023	Weiß RAL 9016	450,-
027	Shimano matt	450,-
24817.001	Weitere Sonderfarben (Pulverbeschichtet) nach Kundenwunsch:	auf Anfrage

Rahmenfarben

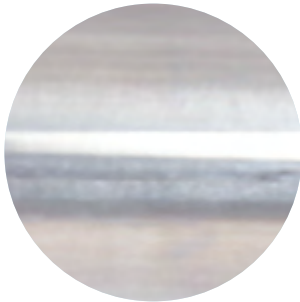

000
Aluminium natur



001
Brillant silber

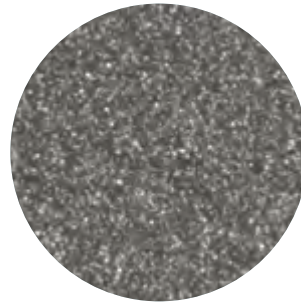

002
Anthrazit metallic



003
Tiefschwarz RAL 9005

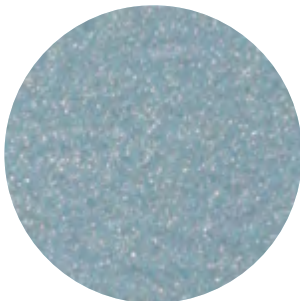

004
Eisblau



005
Sparkle light orange



009
Vinho sparkle

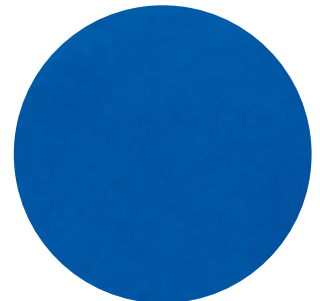

010
Marine blue

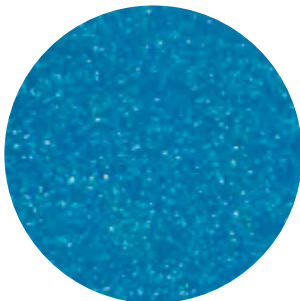

012
Sky blue



013
Tiefschwarz RAL 9005 matt

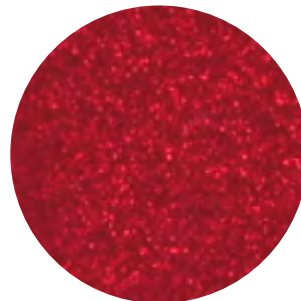

014
Candy red



018
Signalrot RAL 3001

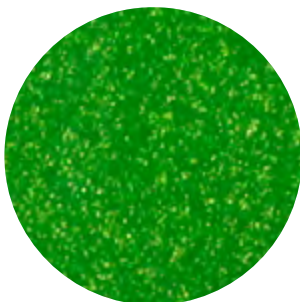

021
Sparkle granny-smith

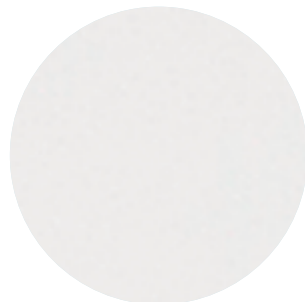

023
Weiß RAL 9016

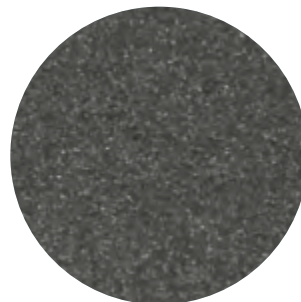

027
Shimano matt

Notizen / Skizzen