

Avantgarde 4 DV – Aktivrollstuhl. Bestellblatt.

Auftraggeber

Kunden-Nr. _____

Name _____

Straße, Nr. _____

PLZ, Ort _____

Versandadresse (wenn von Auftraggeber abweichend)

Name _____

Straße, Nr. _____

PLZ, Ort _____

Com. _____

Kostenvoranschlag
Bestellung
Sonderbauanlage liegt bei

Kommentar



Avantgarde 4 DV
Abbildung enthält Optionen
Art.-Nr. 480F160=0_AA03_C
HMV-Nr. 18.50.03.0224

Zubehör _____

Gesamt _____ zzgl. MwSt.

Grundausrüstung

- Aluminiumrohrrahmen mit Einfach- und Doppelkreuzstrebe
- Vorderrahmenkröpfung wählbar
- Rückenbespannung anpassbar
- Modularer Aufbau
- Antriebsräder mit Steckachse
- Kniehebelbremse 4.0
- Wadenband
- Für KMP (BTW) Transport freigegeben

Eigenschaften

- Faltbar
- Max. Benutzergewicht: 140 kg
- Crash-getestet nach DIN ISO 7176-19

Alle Preise in €, gültig vom 01.01.2025 – 31.12.2025,
zzgl. 7% MwSt., bei Ersatzteilen zzgl. 19% MwSt.

Hinweis: Mit der Bestellung verpflichten Sie sich, die Gebrauchsanweisungen / Serviceanleitungen von Zubehör und Produkten anderer Hersteller bei der Kombination mit einem Ottobock Produkt zusätzlich zu den Gebrauchsanweisungen / Serviceanleitungen der jeweiligen Ottobock Produkte zu beachten sowie unsere allgemeinen Geschäftsbedingungen gelesen, verstanden und akzeptiert zu haben. Darüber hinaus verpflichten Sie sich, mit der Bestellung eine eigene Konformitätsbewertung oder Zulassung entsprechend den nationalen Erfordernissen durchzuführen, wenn Sie Modifikationen oder Anbauten vornehmen, die nicht mit den Vorgaben der Ottobock Gebrauchsanweisungen / Serviceanleitungen übereinstimmen. Rollstühle mit einem CLT-Paket sind von einer Rückgabe und vom Umtausch ausgeschlossen.



Name _____ Datum _____ Unterschrift _____

Otto Bock HealthCare Deutschland GmbH · Max-Näder-Straße 15 · 37115 Duderstadt
T +49 5527 848-3433 · F +49 5527 848-1460 · mobility@ottobock.de · www.ottobock.com

Information

Lenkräder	3"	4"	5"	5,5"	6"
38,0 cm	●				
39,0 cm	●				
40,0 cm	●				
41,0 cm	●	●			
42,0 cm	●	●			
43,0 cm	●	●	●		
44,0 cm	●	●	●		
45,0 cm	●	●	●	●	●
46,0 cm	●	●	●	●	●
47,0 cm	●	●	●	●	●
48,0 cm		●	●	●	●
49,0 cm		●	●	●	●
50,0 cm		●	●	●	●
51,0 cm			●	●	●
52,0 cm			●	●	●
53,0 cm				●	●
54,0 cm					●

● Mögliche Kombination

Die angegebenen Werte sind theoretisch ermittelte, gerundete Werte. Max. Abweichung 1 cm. Die vordere Sitzhöhe ist abhängig von der gewählten Radgröße, Lenkradgabel und Montageposition. Bitte Sitzhöhentabelle beachten!

Angaben ohne Sitzkissen bei 0° Sitzneigung.

Horizontale Position der Antriebsradaufnahme: siehe Skizze.

Die hintere Sitzhöhe (hSH) ist abhängig von der gewählten Radgröße und Montageposition in der Antriebsradaufnahme.

Bitte Sitzhöhentabelle beachten!

Rollstuhlmaße

- **Vordere Sitzhöhe (vSH):** Boden bis Oberkante Sitzbespannung
- **Unterschenkellänge (UL):** Oberkante Sitzbespannung bis Oberkante Fußplatte (ohne Berücksichtigung Sitzkissen)
- **Hintere Sitzhöhe (hSH):** Boden bis Oberkante Sitzbespannung
- **Rückenhöhe (RH):** Oberkante Sitzrohr (Kreuzstrebe) bis Oberkante Rückenbespannung
- **Sitztiefe (ST):** Vorderkante Sitzbespannung bis Rückenrohr
- **Sitzbreite (SB):** Außenkante Rahmenrohr bis Außenkante Rahmenrohr

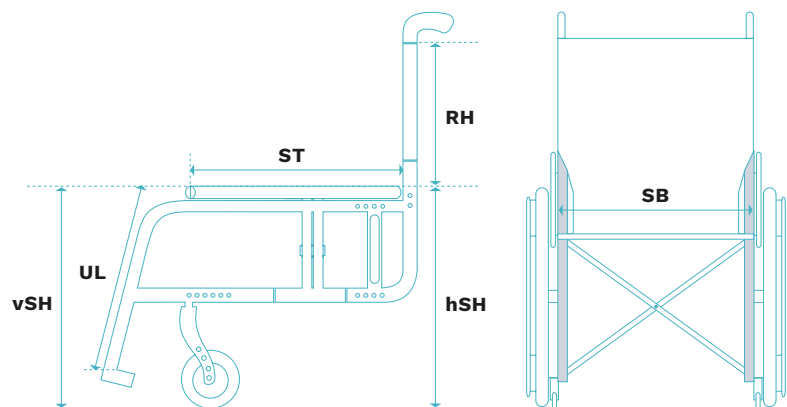

Information

Hintere Sitzhöhe mit Radstandsverlängerung

Achspannung	Antriebsradgröße 22"	Antriebsradgröße 24"	Antriebsradgröße 25"
1	37 cm	39 cm	40 cm
2	40 cm	42 cm	42 cm
3	42 cm	44 cm	45 cm
4	46 cm	46 cm	48 cm
5	47 cm	49 cm	50 cm

Hintere Sitzhöhe mit Shock-Absorber-System

Achspannung	Antriebsradgröße 22"	Antriebsradgröße 24"	Antriebsradgröße 25"
1	40 cm	42 cm	43 cm
2	42 cm	44 cm	45 cm
3	44 cm	46 cm	47 cm
4	46 cm	48 cm	49 cm
5	48 cm	50 cm	51 cm

Hintere Sitzhöhe

Freie Rastposition	Antriebsradgröße 22"	Antriebsradgröße 24"	Antriebsradgröße 25"
1	36 cm	38 cm	40 cm
2	37 cm	39 cm	41 cm
3	38 cm	40 cm	42 cm
4	39 cm	41 cm	43 cm
5	40 cm	42 cm	44 cm
6	41 cm	43 cm	45 cm
7	42 cm	44 cm	46 cm
8	43 cm	45 cm	47 cm
9	44 cm	46 cm	48 cm
10	45 cm	47 cm	49 cm
11	46 cm	48 cm	50 cm
12	47 cm	49 cm	51 cm

Gesamtlänge

Sitztiefe	22" Antriebsrad		24" Antriebsrad		25" Antriebsrad	
	Vordere Achspannung	Hintere Achspannung	Vordere Achspannung	Hintere Achspannung	Vordere Achspannung	Hintere Achspannung
36 – 42 cm	72 cm	92,5 cm	77,5 cm	95 cm	78,5 cm	96 cm
44 – 48 cm	76 cm	96,5 cm	77,5 cm	99 cm	78,5 cm	100 cm
50 – 52 cm	80 cm	100,5 cm	82,5 cm	103 cm	83,5 cm	104 cm

Mit Radstandsverlängerung: Hintere Achspannung + 9,5 cm

Service		Mehrpreis
481X26=ST120	Anpassung durch Ottobock Mitarbeiter vor Ort	500,-

Vorderrahmentyp		Mehrpreis
<input checked="" type="checkbox"/> MA000	DV	-

Vorderrahmenkröpfung		Mehrpreis
MA14	0 cm Kröpfung	-
MA15	2 cm Kröpfung	-

Ausstattung		Mehrpreis
<input checked="" type="checkbox"/> MA110	Standard	-

Ausführung Antriebsradadapter		Mehrpreis
MA113	Einstellbar	-
MA114	Fest verschweißt: nur in Verbindung mit MD12, Rücken fest verschweißt	234,-

Kreuzstrebe		Mehrpreis
MA100	Einfach, CLT: bis 100 kg, bis Sitzbreite 42 cm	149,-
MA101	Doppelt	-

Verwendung Stuhltyp (verringerte Bodenfreiheit im Auslieferungszustand für Hemiplegie-Versorgungen)*		Mehrpreis
	Standard	-
MB50	Reduzierte Bodenfreiheit (Fußbrett)	-

* Gefahr durch Hängenbleiben an Bodenhindernissen. Bitte Sicherheitshinweise in der Gebrauchsanweisung beachten!

Sitzbreite (SB) in cm										
32	34	36	38	40	42	44	46	48	50	52

Sitztiefe (ST) in cm									
36	38	40	42	44	46	48	50	52	54

Vordere Sitzhöhe (vSH) in cm										
38	39	40	41	42	43	44	45	46	47	48
49	50	51	52	53	54					

Rahmenzubehör			Mehrpreis
MA50	Transitrollen: Paar	+ 800 g	265,-
MA51	Ankipphilfe: rechts	+ 243 g	67,-
MA52	Ankipphilfe: links	+ 243 g	67,-
MA55	Kippschutz: rechts	+ 634 g	152,-
MA56	Kippschutz: links	+ 634 g	152,-
MA57	Stockhalter mit Ankipphilfe: rechts, keine KMP (BTW) Transport freigegeben	+ 303 g	99,-
MA58	Stockhalter mit Ankipphilfe: links, keine KMP (BTW) Transport freigegeben	+ 303 g	99,-

Lenkräder		Mehrpreis
MF01	3" Skaterrolle	-
MF30	4" Vollgummi: mit Kunststofffelge in schwarz	-
MF35	4" Softrolle: mit Aluminiumfelge	159,-
MF31	5" Vollgummi: mit Kunststofffelge in schwarz	-
MF36	5" Softrolle: mit Aluminiumfelge	159,-
MF04	5,5" Vollgummi: mit Kunststofffelge in schwarz, Bereifung grau	-
MF05	6" Luft: mit Kunststofffelge in schwarz, Bereifung grau	-
MF32	6" Vollgummi: mit Kunststofffelge in schwarz	-
MF37	6" Softrolle: mit Aluminiumfelge	159,-
SBK 98431.000	Sonderlenkräder Kundenwunsch:	auf Anfrage

Upgrade Lenkräder		Mehrpreis
13650.001	Kugellagerabdeckung Softrollen Aluminium (MF35 / 36 / 37)	65,-
24950.004	Softrolle (MF35 / 36 / 37) pulverbeschichtet: (Farbcode)	150,-
24950.003	Lenkradgabel pulverbeschichtet: (Farbcode)	180,-

Lenkradachse		Mehrpreis
<input checked="" type="checkbox"/> MF90	Gabeln mit Schraubachse	-

Hintere Sitzhöhe (hSH) in cm									
36	37	38	39	40	41	42	43	44	45
46	47	48	49	50	51				

Antriebsradgröße		Mehrpreis
MG01	22"	-
MG02	24"	-
MG00	25"	-
SBK13335.000	26"	auf Anfrage

Antriebsradsturz				
0°	2°	3°	4°	
2° Radsturz in Verbindung mit Trommelbremse und Einhandantrieb				auf Anfrage

Antriebsradposition horizontal (für Rahmenversion einstellbar)					
A = 33 mm	B = 50 mm	C = 67 mm	D = 85 mm	E = 98 mm	F = 116 mm
G = 133 mm					

Ab Position E muss der Antriebsradadapter gedreht werden – rechte Seite auf die linke Seite, linke Seite auf die rechte Seite.

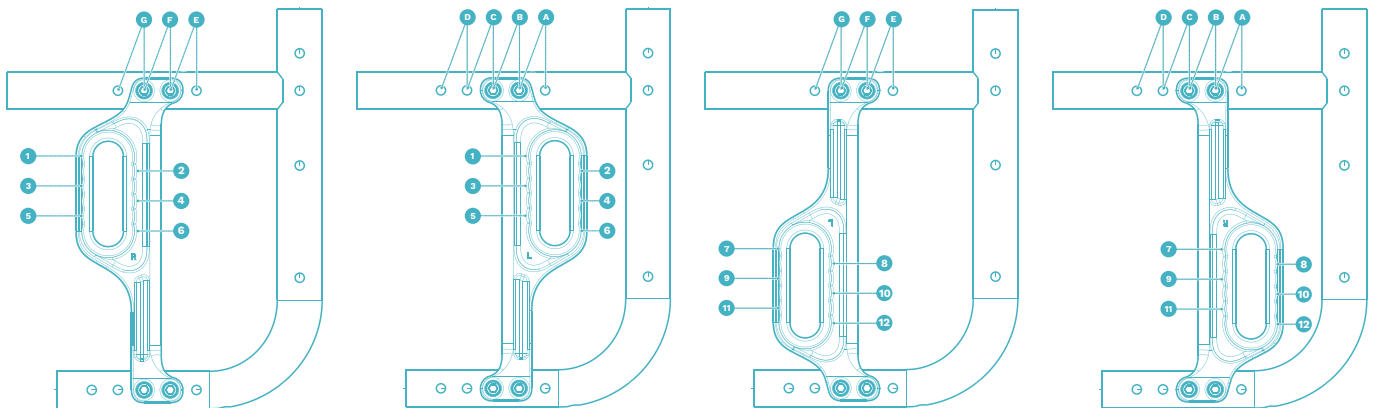

Antriebsradfelge		22"	24"	25"	Mehrpreis
MG06	Hohlkammer	●	●	●	-
MG10	Spinergy SPOX		●		594,-
MG11	Spinergy LX		●		737,-
MG12	Spinergy LXL Blade: Speichen schwarz, nicht in Kombination mit PU 1" Bereifung MG34 möglich		●		798,-
MG12	Spinergy LXL Blade: Speichen weiß, nicht in Kombination mit PU 1" Bereifung MG34 möglich		●		798,-
MG15	Infinity Ultralight: nicht in Kombination mit PU 1" Bereifung MG34 möglich	●	●	●	115,-
MG150	Infinity Ultralight, farbig: nicht in Kombination mit PU 1" Bereifung MG34 möglich		●		234,-
Farbpaket Infinity Ultralight / Lenkradgabel		22"	24"	25"	Mehrpreis
	Sparkle light orange		●		-
	Marine blue		●		-
	Candy red		●		-
	Sparkle granny-smith		●		-
MG80	Mit Trommelbremse / Begleiter* (in Kombination mit Einhandantrieb im Sonderbau möglich)	+ 1.540 g	●	●	428,-
MG83	Einhandantrieb: mit Doppelgreifringen links**	+ 3.022 g		●	891,-
MG83	Einhandantrieb: mit Doppelgreifringen rechts**	+ 3.022 g		●	891,-
13374.000	Sonderräder Kundenwunsch:				auf Anfrage

Hinweis: Die Gewichtsangaben beziehen sich auf den Unterschied zur Hohlkammerfelge (Einheit: Paar).
* In Kombination mit Radsturz auf Anfrage, ** In Kombination mit Trommelbremse im Sonderbau möglich.

Bereifung		22"	24"	25"	Mehrpreis
MG30	Luftbereifung 1 3/8"		●		-
MG31	Schwalbe RightRun 1"	- 542 g	●	●	-
MG34	PU 1": nicht in Kombination mit MG15 / MG150 / MG83 möglich	- 198 g		●	-
MG341	PU 1", schwarz: nicht in Kombination mit MG15 / MG150 / MG83 möglich	- 198 g		●	-
MG37	Schwalbe Marathon Plus Evolution 1"	- 168 g	●	●	55,-
MG200	Schwalbe One 1"	- 768 g		●	75,-
13634.000	Sonderbereifung Kundenwunsch:				auf Anfrage

Greifringe		22"	24"	25"	Mehrpreis
MG50	Aluminium: schwarz beschichtet, hoch	●	●	●	-
MG52	Aluminium: silber eloxiert, hoch	- 40 g	●	●	-
MG53	Aluminium: silber eloxiert, tief	- 120 g	●	●	-
MG54	Gummiert: hoch	+ 500 g	●	●	271,-
MG56	Edelstahl: poliert, hoch	+ 620 g	●	●	-
MG57	Edelstahl: poliert, tief	+ 580 g	●	●	-
MG63	Curve L: eloxiert	+ 200 g		●	403,-
MG64	Curve L Grip: für Nutzer mit eingeschränkter Greiffunktion	+ 840 g		●	430,-
MG65	Gekko: ergonomischer Greifring	+ 580 g		●	369,-
481G00=ST454	Silikon-Greifringüberzug 24": 2x Stück				178,-
98431.001	Sondergreifreifen Kundenwunsch:				auf Anfrage

Montage Greifring		Mehrpreis
MG70	Montage eng: 15 mm	-
MG71	Montage weit: 25 mm	-
13379.001	Montage enger nach Kundenwunsch: mm	auf Anfrage

Radstandsverlängerung (nicht in Kombination mit Shock-Absorber möglich, nicht für den KMP (BTW) Transport freigegeben)		Mehrpreis								
MG86	Lang inkl. Bremsadapter	225,-								
MG82	Extra lang: mit zweitem Fitting (für Handbike-Adaption)	258,-								
Steckachsensystem		Mehrpreis								
MG27	Steckachse	-								
MG28	Steckachse mit Tetraentriegelung: nur in Verbindung mit Hohlkammerfelge und Spinergy Antriebsrädern	+ 158 g 160,-								
Zubehör Antriebsrad		Mehrpreis								
MG87	Manuelle Hochdruckpumpe: 14 bar	120,-								
MG88	Airman-Pumpe: Akkubetriebene Luftpumpe bis 10 bar	153,-								
Shock-Absorber		Mehrpreis								
MG97	Härtegrad „weich“: bis 60 kg	505,-								
MG98	Härtegrad „mittel“: 61 – 100 kg	505,-								
MG99	Härtegrad „hart“: 101 – 140 kg	505,-								
Bremsen		Mehrpreis								
MH01	Kniehebelbremse 4.0	-								
MH30	Kniehebelbremse 4.0: Hebel lang	-								
MH05	Scherenbremse: aus Aluminium	- 32 g 199,-								
MH06	Kniehebelbremse: für Benutzer und Begleiter (nicht in Verbindung mit Trommelbremse)	+ 470 g 383,-								
MH08	Kniehebelbremse: Einhandbedienung, rechts (inkl. Bremshebelverlängerung, nicht in Verbindung mit PU-Bereifung)	+ 180 g 187,-								
MH09	Kniehebelbremse: Einhandbedienung, links (inkl. Bremshebelverlängerung, nicht in Verbindung mit PU-Bereifung)	+ 180 g 187,-								
Zubehör Bremsen		Mehrpreis								
MH10	Bremshebelverlängerung: fest	43,-								
MH21	Bremshebelverlängerung: steckbar	55,-								
Rückenhöhe (RH) in cm										
25	27,5	30	32,5	35	37,5	40	42,5	45	47,5	50
52,5	55									
Rückensystem (der Rückenwinkel wird zur Sitzfläche gemessen)		Mehrpreis								
MD01	Rückenlehne: höhenstellbar, gerade 25 – 32,5 cm 32,5 – 40 cm 42,5 – 50 cm 52,5 – 55 cm	-								
MD09	Rückenlehne: höhenstellbar mit 8° Lumbalknick 35 – 40 cm 40 – 45 cm 45 – 50 cm 50 – 55 cm	-								
MD10	Rückenlehne: winkleinstellbar in 6°-Schritten (-15 bis +9°), nur mit höhenverstellbaren Schiebegriffen möglich, bitte die Länge des Schiebegriffs durch Auswahl MD50 und MD51 angeben. 30 – 40 cm 35 – 45 cm 40 – 50 cm	+ 426 g 314,-								
MD11	Rückenlehne: abklappbar ab Höhe des Seitenteils (nur ab Rückenlänge 40 – 50 cm sowie mit Schiebegriff lang möglich)	230,-								
MD12	Rückenlehne: Antriebsradadapter fest verschweißt (nur in Verbindung mit MA114, nicht zur Verwendung im KMP freigegeben) 0° -5° -10° -15°	199,-								
117423.000	30° Rückenwinkelverstellung über Gasdruckfeder	auf Anfrage								
Rückenbespannung		Mehrpreis								
MD03	Anpassbar: gepolstert	-								
MD05	Anpassbar: atmungsaktiv	62,-								
MD18	Ultraleicht: nicht anpassbar	75,-								
MD06	Ohne	-								

Verbreiterung Rückenpolster		Mehrpreis
MD80	+ 2 cm	-
MD81	+ 4 cm	-
MD82	Ohne	-

Verwendung Baxx-Rückensystem (HMV-Nr. 18.99.07.0029: Bestellblatt beifügen, modellbedingte Einschränkungen möglich)		Mehrpreis
MD44	Baxx-Aluminiumrücken: beigelegt	siehe Baxx Bestellblatt

Schiebegriffe		Mehrpreis
MD50	Kurz	-
MD51	Lang	-
MD52	Teleskopierbar lang	222,-
MD55	Höhenverstellbar / abnehmbar	247,-
MD56	Abklappbar: max. Zuladung 125 kg	195,-
MD45	Höhenverstellbar / abnehmbar für Baxx-Rücken	243,-
MD59	Ohne	-

Zubehör Rückenlehne		Mehrpreis
MD58	Rückenstabilisator / Stabilisierungsstange	152,-

Seitenteile		Mehrpreis
ME01	Seitenteil mit Kälteschutzeinlage	174,-
ME02	Kleiderschutzseitenteil mit Kälteschutzeinlage	198,-
ME04	Carbon: mit Kleiderschutz	466,-
ME05	Desk-Seitenteil: mit Armauflage kurz	370,-
ME06	Desk-Seitenteil: mit Armauflage lang	370,-
ME17	Desk-Seitenteil: mit Armauflage lang, tiefenverstellbar mit Einhandbedienung	303,-
SBK24811.010	Seitenteil: Kunststoff steckbar mit Armauflage (nicht in Kombination mit Kreuzstrebe einfach MA100)	auf Anfrage

Zubehör Seitenteile		Mehrpreis
ME50	Armlehne ¹ : gepolstert, abschwenkbar (nicht in Verbindung mit Desk-Seitenteilen verwendbar sowie der Kombination aus Rückenhöhe < 37,5 cm und Schiebegriffen höhenverstellbar / abnehmbar möglich) kurz = 14,5 cm lang = 22,5 cm lang, extra hoch = 32 cm	299,-
ME60	Therapietisch ² (in Verbindung mit allen Desk-Seitenteil Ausführungen)	295,-
ME66	Therapietisch: halbseitig links rechts (nur in Verbindung mit Desk-Seitenteilen)	300,-

¹ Einschränkung der niedrigsten Griffhöhenverstellung in Verbindung mit MD55.

² Nicht mit ME50 kombinierbar.

Weiteres Rollstuhlzubehör wie z.B. Armlagerungen etc. siehe Bestellformular 647F661.

Sitzbespannung		Mehrpreis
MC15	Bespannung: mit Ablagefächern (bis Sitzbreite 38 cm = 1 Fach; ab Sitzbreite 40 cm = 2 Fächer)	52,-
MC16	Bespannung: Standard / nachspannbar	-
MC18	Ultraleicht	75,-
MC06	Ohne	-

Sitzkissen		Mehrpreis
MC01	Standard: Sitzkissenhöhe 5 cm	121,-
MC02	Cubic Foam: Sitzkissenhöhe 5 cm	145,-
MC29	Livo: Sitzkissenhöhe 5 cm	117,-
MC05	EvoLight: Sitzkissenhöhe 6 cm	249,-
MC20	Terra: Sitzkissenhöhe 10 cm (nicht alle erforderlichen Sitzbreiten bzw. -tiefen möglich)	175,-
MC21	Terra Aquos: Sitzkissenhöhe 10 cm (nicht alle erforderlichen Sitzbreiten bzw. -tiefen möglich)	187,-
MC22	Terra Flair: Sitzkissenhöhe 10 cm (nicht alle erforderlichen Sitzbreiten bzw. -tiefen möglich)	520,-
MC23	Cloud: Sitzkissenhöhe 10 cm	788,-

Ausführung Beinstütze		Mehrpreis
MB000, MB100, MB160, MB200	Durchgehend: 14 cm tief (inklusive Fußplatte aus Aluminium)	384,-
MB010, MB100, MB160, MB200	Geteilt: 16 cm tief (inklusive Fußplatte aus Aluminium)	407,-
MB000, MB150, MB160, MB200	Für kurze Unterschenkellänge: durchgehende Fußplatte inklusive, (Unterschenkellänge 30 cm nicht möglich)	428,-
MB25, MB100, MB170	Hochschwenkbar: Fußplatte Kunststoff, Paar	304,-
MB26, MB100, MB170	Hochschwenkbar: Fußplatte Kunststoff, rechts, inkl. Standard-Beinstütze links	154,-
MB27, MB100, MB170	Hochschwenkbar: Fußplatte Kunststoff, links, inkl. Standard-Beinstütze rechts	154,-
MB80	Ohne Beinstütze	-
MB85	Stealth Amputationsbeinstütze: links	561,-
MB86	Stealth Amputationsbeinstütze: rechts	561,-
MB87	Stealth Amputationsbeinstütze: Paar	1.100,-

Vergessen Sie bitte nicht die Angabe der **Unterschenkellänge (UL)**. Wie diese korrekt gemessen wird, zeigt Ihnen die Darstellung auf Seite 2.

Unterschenkellänge (UL) in cm (ohne Berücksichtigung Sitzkissen)

Unterschenkellänge (UL) in cm: (möglicher Einstellbereich 16 – 55 cm)

Zubehör Beinstützen		Mehrpreis
MB70	Verriegelung für durchgehende Beinstütze	114,-

Auswahl Fußbügel (ohne Sitzkissen)		Mehrpreis
MB40	Kurz: 30 – 40 cm	-
MB41	Mittel: 35 – 45 cm	-
MB42	Lang: 40 – 50 cm	-
MB43	Extra Lang: \geq 45 cm	-

Weiteres Zubehör		Mehrpreis
MZ51	Sitzgurt mit Metallschloss	105,-
MZ59	Tasche für Mobiltelefon	27,-

Speichenschutz		Mehrpreis
MG90	Transparent	171,-
MG100	Motiv Graphics	205,-
MG101	Motiv Miracle	205,-
MG102	Motiv Network	205,-
MG103	Motiv Robots	205,-
MG104	Motiv Spectrum	205,-

Rahmenfarben (siehe Seite 12)		Mehrpreis
001	Brillant silber	-
002	Anthrazit metallic	-
003	Tiefschwarz RAL 9005	-
004	Eisblau	-
005	Sparkle light orange	-
009	Vinho sparkle	-
010	Marine blue	-
012	Sky blue	-
014	Candy red	-
021	Sparkle granny-smith	-
023	Weiß RAL 9016	-
027	Shimano matt	-
048	Tiefschwarz matt Struktur	-
24817.001	Sonderfarbe nach Kundenwunsch	auf Anfrage

Rutschbretter		Mehrpreis
RR1703900000	Rutschbrett ohne Aussparung: 700 x 230 mm	186,-
RR1704100000	Rutschbrett mit Aussparung: 700 x 230 mm	199,-
RR1701600000	Rutschbrett ohne Aussparung: 600 x 230 mm	182,-

Zubehör		Mehrpreis
471S71=SK035	Cupholder komplett	46,-
481S00=LT101	Greifhilfe für Tetraplegiker: links	201,-
481S00=RT101	Greifhilfe für Tetraplegiker: rechts	201,-

Sonderzubehör		Mehrpreis
MZ52	Werkzeugsatz	59,-
MZ58	Tasche für Antriebsräder	108,-
MZ65	Aktivbeleuchtung	37,-
MZ89	Steckachsenschutz	11,-
MZ93	Rucksack	80,-
481G00=LK036 / 481G00=RK036	Mountainbike-Antriebsrad 24": mit Aluminium Greifreifen und Schwalbe Land Cruiser Bereifung, inkl. 2x passender Steckachsen (481G00=ST040)	684,-

Sonderoptionen (Achtung: verringerter Rabatt)		Mehrpreis
23798.000	Einhandantrieb mit Trommelbremse	auf Anfrage
24889.000	Beinstützenhalter abduziert montiert: bis Sitzbreite 46 cm	auf Anfrage
13378.000	Kleinere Sitztiefen über Sitzbespannung	auf Anfrage
40244.000	Abklappbare Schiebegriffe: für Rückenhöhe 25 / 27,5 cm	auf Anfrage

Technische Daten

Sitzbreite	320 – 500 mm
Sitzhöhe vorn	380 – 540 mm
hinten	360 – 510 mm
Sitztiefe	360 – 520 mm
Gesamtlänge	720 – 1.040 mm (+ 95 mm bei Radstandsverlängerung)
Gesamtbreite	490 – 725 mm
Gesamthöhe	580 – 1.100 mm
Faltmaß ab	260 mm
Rückenhöhe	250 – 500 mm
Unterschenkellänge	160 – 510 mm
Vorderrahmenwinkel	75°
Min. Reifendruck [bar]	7 (Abweichend je nach Bereifung; siehe Aufdruck auf der Raddecke)
Transportgewichte*	Rahmen: ab 5,6 kg Beinstütze: ab 0,75 kg Antriebsrad 24": ab 1,3 kg (inkl. Steckachse)
Max. Zuladung	140 kg (CLT: 100 kg)
Gewicht* ab	9,7 kg

* Die Gewichtsangaben variieren gemäß Options- und Variantenauswahl.

Erhöhung der Gesamtbreite

Radsturz	Antriebsrad 22"	Antriebsrad 24"	Antriebsrad 25"
0°	0 mm	0 mm	0 mm
2°	< 40 mm	40 mm	> 40 mm
3°	< 60 mm	60 mm	> 60 mm
4°	< 80 mm	80 mm	> 80 mm

Rahmenfarben



001
Brillant silber

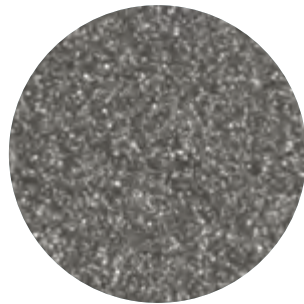

002
Anthrazit metallic

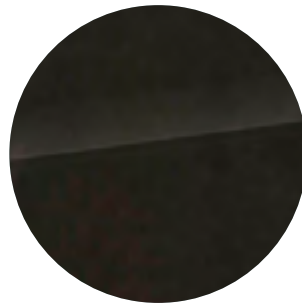

003
Tiefschwarz RAL 9005

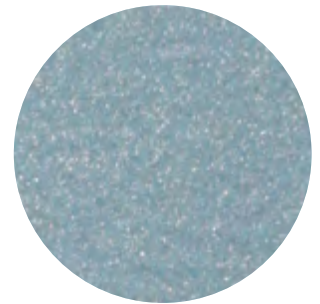

004
Eisblau

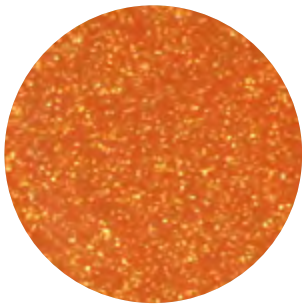

005
Sparkle light orange



009
Vinho sparkle

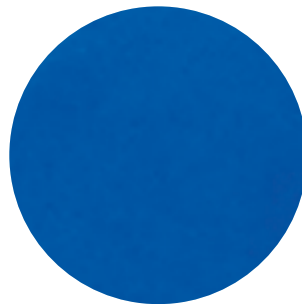

010
Marine blue

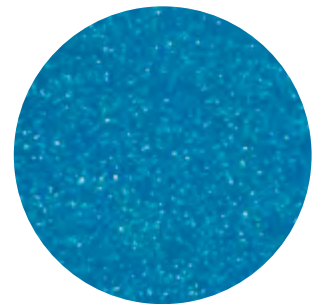

012
Sky blue

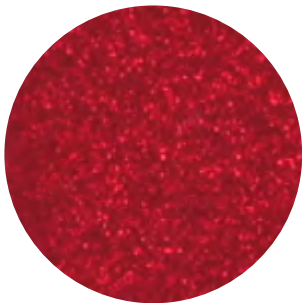

014
Candy red

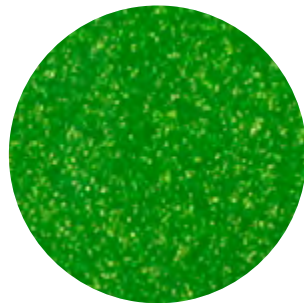

021
Sparkle granny-smith



023
Weiß RAL 9016

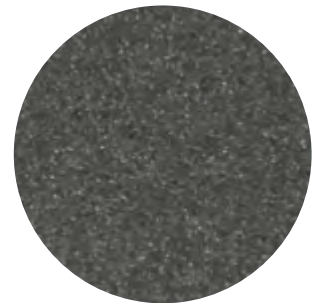

027
Shimano matt



048
Tiefschwarz matt Struktur

Information (Abbildungen ähnlich)



**MA55 / 56
Kippschutz**



**MA51 / 52
Ankipphilfe**



**MA57 / 58
Stockhalter**



**MG83 Einhandantrieb
mit Doppelgreifring**



**MG10
Spinergy SPOX**

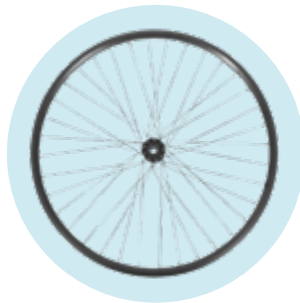

**MG06
Hohlkammerfelge**

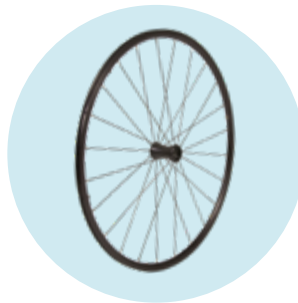

**MG15
Infinity Ultralight**



**MG11
Spinergy LX**



**MG31
Right Run 1"**



**MG37 Marathon
Plus Evolution 1"**



**MF30 / 31 / 32
4/5/6" Vollgummi, schwarz**



**4 / 5 / 6"
Softrolle, Aluminium**



**MG65
Gekko**



**MG63
Curve L (eloxiert)**



**MG64
Curve L Grip**



**MC15 Sitzbespannung
mit Ablagefächern**

Information (Abbildungen ähnlich)



**MD56 Schiebegriffe
abklappbar**



**MD55 Schiebegriffe höhen-
verstellbar / abnehmbar**



**MH10 Bremshebel-
verlängerung**



**MG28
Tetraentriegelung**

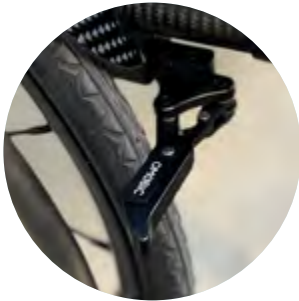

**MH05
Scherenbremse**

Notizen / Skizzen