

## Aktivrollstuhl *Zenit onn R.* Bestellblatt.

### Auftraggeber

Kunden-Nr.

Name

Strasse, Nr.

PLZ, Ort

Name \_\_\_\_\_

Datum \_\_\_\_\_

### Versandadresse (wenn von Auftraggeber abweichend)

Name

Strasse, Nr.

PLZ, Ort

Kom. \_\_\_\_\_

Unterschrift \_\_\_\_\_

### Kostenvoranschlag

### Bestellung

### Sonderbuanlage liegt bei



Mit der Bestellung verpflichten Sie sich, die Gebrauchsanweisungen/Serviceanleitungen von Zubehör und Produkten anderer Hersteller bei der Kombination mit einem Ottobock Produkt zusätzlich zu den Gebrauchsanweisungen/Serviceanleitungen der jeweiligen Ottobock Produkte zu beachten sowie unsere allgemeinen Geschäftsbedingungen gelesen, verstanden und akzeptiert zu haben. Darüber hinaus verpflichten Sie sich, mit der Bestellung eine eigene Konformitätsbewertung oder Zulassung entsprechend den nationalen Erfordernissen durchzuführen, wenn Sie Modifikationen oder Anbauten vornehmen, die nicht mit den Vorgaben der Ottobock Gebrauchsanweisungen/Serviceanleitungen übereinstimmen.

### Grundausrüstung

Artikel-Nummer: 480F168=1\_AA04\_C

Tarifziffer: 30.100.999 und 40.100.999

### Grundpreis: CHF 4'020.-

Empfohlene Verkaufspreise in CHF, gültig ab 01.04.2026, exkl. 8.1 % MWSt

- Offener Aluminiumrohrrahmen
- Vorderrahmenkröpfung wählbar
- Sitz- und Rückenbespannung anpassbar
- Aluminium-Seitenteile mit Kälteschutz
- Modularer Aufbau
- Antriebsräder mit Steckachse
- Kniehebelbremse 4.0
- Wadenband

### Eigenschaften

- Für den KMP-Transport zugelassen
- Max. Benutzergewicht: 120 kg

### Hergestellt in Deutschland

Bei den angegebenen Nummerncodes handelt es sich nicht um Art.-Nr. zur Ersatzteilbestellung.  
Bitte verwenden Sie hierzu den Ersatzteilkatalog.

## Aktivrollstuhl Zenit onn R. Bestellblatt.

### Rollstuhlmasse

- 1 vordere Sitzhöhe (vSH) = Boden bis Oberkante Sitzbespannung
- 2 Unterschenkelänge (UL) = Oberkante Sitzbespannung rechts/links bis Oberkante Fussplatte Mitte (ohne Berücksichtigung Sitzkissen). Bitte beachten Sie die Abhängigkeiten von UL und vSH.
- 3 hintere Sitzhöhe (hSH) = Boden bis Oberkante Sitzbespannung
- 4 Rückenhöhe (RH) = Oberkante Sitzrohr (Kreuzstrebe) bis Oberkante Rückenbespannung
- 5 Sitztiefe (ST) = Vorderkante Sitzbespannung bis Rückenrohr
- 6 Sitzbreite (SB) = Aussenkante Rahmenrohr bis Aussenkante Rahmenrohr

Für alle Masse gilt eine Fertigungstoleranz von 10 mm bzw. 10 % bei Gewichtsangaben.

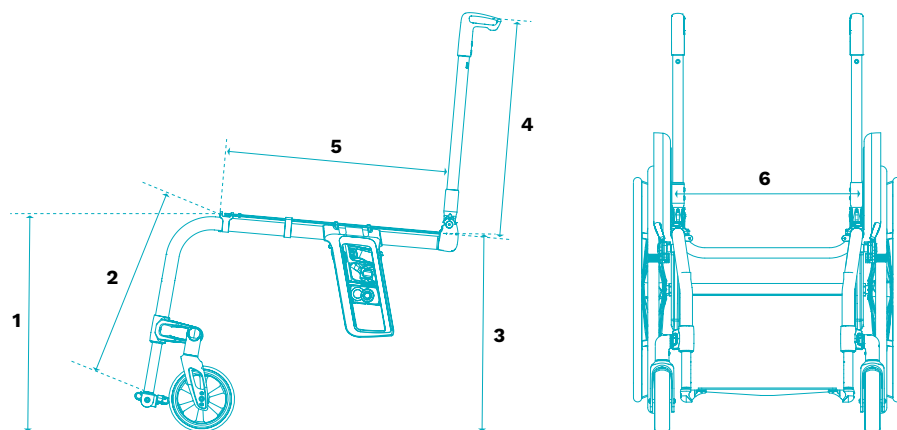

# Aktivrollstuhl Zenit onn R. Bestellblatt.

Ausführung Achse		Preis
<input checked="" type="checkbox"/> MA117	starre Version	-

Ausstattung		Preis
<input checked="" type="checkbox"/> MA110	Standard	-

Material Rahmenrohr		Preis
MA08	Aluminium	-
MA12	Carbon (nur mit 85° und 2 cm Kröpfung / Abduktion)	448.-

Vorderrahmenwinkel		Preis
MA20	75°	-
MA21	85°	-

Vorderrahmenkröpfung		Preis
MA14	0 cm Kröpfung	-
MA15	mit Adduktion	-
MA30	mit Abduktion (nur bis Sitzbreite 42 cm möglich)	-

Sitzbreite (SB) in cm								Preis
32	34	36	38	40	42	44	46	-

Verlängerung Vorderrahmen		Preis
MA23	3 cm	130.-

Sitztiefe (ST) in cm								Preis
36	38	40	42	44	46	48	50	-

Vordere Sitzhöhe (vSH) in cm									Preis
38	39	40	41	42	43	44	45	46	-
47	48	49	50	51	52	53	54		

Rahmenzubehör		Preis
MA51	Ankipphilfe, rechts	30.506.000 111.-
MA52	Ankipphilfe, links	30.506.000 111.-
MA55	Kippschutz wegschwenkbar, 3 Positionen, rechts	30.501.000 204.-
MA56	Kippschutz wegschwenkbar, 3 Positionen, links	30.501.000 204.-
MA60	Rahmenpolster	83.-

Lenkräder		Preis
MF30	4" Vollgummi, schwarz	30.511.000 -
MF35	4" Softrolle, Aluminium	30.511.000 215.-
MF31	5" Vollgummi, schwarz	30.511.000 -
MF36	5" Softrolle, Aluminium	30.511.000 215.-
MF04	5,5" Softrolle, grau	30.511.000 -
MF05	6" Luft	30.511.000 -
MF32	6" Vollgummi, schwarz	30.511.000 -
MF37	6" Softrolle, Aluminium	30.511.000 215.-

Hintere Sitzhöhe (hSH) in cm							Preis
37	38	39	40	41	42	43	-
44	45	46	47	48	49	50	

# Aktivrollstuhl Zenit onn R. Bestellblatt.

Antriebsradgrösse				Preis
MG02	24"			-
MG00	25"			-

Antriebsradsturz				Preis
0°	2°	3°	4°	-

Antriebsradfelge		24"	25"	Preis
MG06	Hohlkammer			-
MG10	Spinergy SPOX			692.-
MG11	Spinergy LX			806.-
MG12	Spinergy LXL Blade, schwarz			883.-
MG12	Spinergy LXL Blade, weiss			883.-
MG15	Infinity Ultralight (nicht in Kombination mit MG34 möglich)			172.-
MG150	Infinity Ultralight, farbig (nicht in Kombination mit MG34 möglich)			243.-
Farbe Lenkradgabel/Antriebsrad		24"	25"	Preis
Sparkle light orange				-
Marine blue				-
Candy red				-
Sparkle granny-smith				-

Bereifung		24"	25"	Preis
MG31	Schwalbe RightRun 1"			-
MG34	PU 1" (nicht in Verbindung mit Infinity Felge)	30.511.000		-
MG341	PU 1", schwarz (nicht in Verbindung mit Infinity Felge)	30.511.000		-
MG37	Schwalbe Marathon Plus Evo. 1"	30.511.000		59.-
MG200	Schwalbe One 1"			77.-

Greifreifen		24"	25"	Preis
MG50	Alu schwarz beschichtet, hoch			-
MG52	Alu silber eloxiert, hoch			-
MG53	Alu silber eloxiert, tief			-
MG54	gummiert, hoch	70.171.000		243.-
MG56	Edelstahl poliert, hoch			-
MG57	Edelstahl poliert, tief			-
MG63	Curve L, eloxiert	70.171.000		531.-
MG64	Curve L Grip, für Nutzer mit eingeschränkter Greiffunktion	70.171.000		575.-
MG65	Gekko, ergonomischer Greifring	70.171.000		462.-

Greifreifen-Montage		Preis
MG70	Greifring eng montiert, 15 mm	-
MG71	Greifring weit montiert 25 mm	-

Kippunkt in cm (gemessen parallel zum Boden)										Preis
5	6	7	8	9	10	11	12	13	14	-

Alternative Messmethode (Angabe Antriebsradposition horizontal von Avantgarde)							Preis
B	C	D	E	F	G		-

Steckachsensystem		Preis
MG27	Steckachse	-
MG28	Steckachse mit Tetraentriegelung (nur in Verbindung mit Hohlkammerfelge und Spinergy Antriebsrädern)	190.-

# Aktivrollstuhl Zenit onn R. Bestellblatt.

<b>Radstandsverlängerung</b> (bedingt das Seitenteil Typ Sport ME22 oder ME23)		<b>Preis</b>
MG46	ohne	–
MG82	Radstandverlängerung, Aufnahme bei +80 mm	280.–
MG79	Radstandverlängerung, Aufnahme bei +120 mm	280.–
<b>Resultierender Antriebsradsturz der Radstandverlängerung:</b> Primäre Antriebsachse, Radsturz 0° oder 2° → Antriebsradsturz der Radstandverlängerung = 3° Primäre Antriebsachse, Radsturz 3° oder 4° → Antriebsradsturz der Radstandverlängerung = 4°		

<b>Zubehör Antriebsrad</b>		<b>Preis</b>
MZ81	Adapter-Steckachse mit Schnellverschluss, 12 mm Fitting, 12,7 mm Antriebsrad, L = 98 mm	80.–
MZ82	Adapter-Steckachse mit Schnellverschluss, 12 mm Fitting, 12,7 mm Antriebsrad, L = 103 mm	80.–
MZ83	Adapter-Steckachse mit Schnellverschluss, 12 mm Fitting, 12,7 mm Antriebsrad, L = 108 mm	80.–
MG87	Hochdruckpumpe, 14 bar	175.–

<b>Bremsen</b>		<b>Preis</b>
MH01	Kniehebelbremse 4.0	30.503.000 –
MH30	Kniehebelbremse 4.0, Bremsebel lang	30.503.000 –
MH05	Scherenbremse	30.503.000 113.–

<b>Zubehör Bremsen</b>		<b>Preis</b>
MH10	Bremshebelverlängerung	30.504.000 61.–
MH21	Bremshebelverlängerung, steckbar (nur in Verbindung mit KHB Hebel kurz MH01)	30.504.000 61.–

<b>Rückenhöhe (RH) in cm</b>		<b>Preis</b>									
25	27,5	30	32,5	35	37,5	40	42,5	45	47,5	50	–

<b>Rückensystem</b>		<b>Preis</b>
MD01	Rücken fest verschraubt, gerade, 90° zum Sitzrohr	–
MD11	Rücken abklappbar (Version 2.0), winkeleinstellbar (-10; -5; 0; +5; +10°)	–

<b>Rückenbügel</b>		<b>Preis</b>
MD16	Rückenlehnenbügel	180.–
MD28	Ohne Rückenlehnenbügel	–

<b>Rückenausführung</b>		<b>Preis</b>
MD03	Rückenbespannung anpassbar, gepolstert	30.507.000 81.–
MD05	Rückenbespannung anpassbar, atmungsaktiv	30.507.000 –
MD18	Rückenbespannung ultraleicht, nachspannbar	30.507.000 63.–
MD93	Baxx Rücken-System, Aluminium (nur mit Rücken abklappbar (MD11) Seitenteilanbindung steckbar (ME30) möglich)	70.131.000 1'150.–
MD06	ohne Rückenbespannung	–

<b>Verbreiterung Rückenpolster</b>		<b>Preis</b>
MD80	+2 cm	–
MD81	+4 cm	–
MD82	ohne	–

<b>Höhe für Baxx Rücken</b>		<b>Preis</b>
MD91	Niedrig 25cm (30 cm inkl. Polster und Bezug)	–
MD94	Mittel 33cm (38 cm inkl. Polster und Bezug)	–
MD95	Standard 41cm (46 cm inkl. Polster und Bezug)	–

# Aktivrollstuhl Zenit onn R. Bestellblatt.

<b>Rückenkontur für Baxx Rücken</b>		<b>Preis</b>
MD84	Aktiv (6 cm)	–
MD85	Tief (10 cm)	–

<b>Schiebegriffe</b>		<b>Preis</b>
MD50	kurz	30.510.000 –
MD51	lang	30.510.000 –
MD53	teleskopierbar, kurze Griffe	30.510.000 261.–
MD55	höhenverstellbar und abnehmbar	30.510.000 312.–
MD45	höhenverstellbar und abnehmbar f. BAXX	30.510.000 312.–
MD56	abklappbar	30.510.000 243.–
MD59	ohne	–

<b>Seitenteile</b>		<b>Preis</b>
ME02	Aluminium, mit Spritz- und Kälteschutz	30.508.000 –
ME22	Typ Sport, Aluminium mit Kälteschutzeinlage	30.508.000 –
ME04	Carbon, mit Spritzschutz	30.508.000 513.–
ME23	Typ Sport, Carbon	30.508.000 513.–
ME05	Desk-Seitenteil mit Armauflage kurz (nur als Variante steckbar)	30.508.000 439.–
ME06	Desk-Seitenteil mit Armauflage lang (nur als Variante steckbar und nicht in Verbindung mit Kniehebelbremse 4.0)	30.508.000 439.–
ME17	Desk-Seitenteil mit Armauflage lang, tiefenverstellbar (nur als Variante steckbar)	30.508.000 464.–

<b>Ausführung Befestigung</b>		<b>Preis</b>
ME32	fest verschraubt (nicht in Kombination mit Rücken abklappbar und Baxx-Rücken)	–
ME30	steckbar/abnehmbar	128.–
ME31	wegschwenkbar (nicht in Verbindung mit Desk-Seitenteilen, Rücken abklappbar und Baxx-Rücken)	60.–

<b>Sitzbespannung</b>		<b>Preis</b>
MC15	mit Ablagefach (bis Sitzbreite 38 cm = 1 Fach; ab Sitzbreite 40 cm = 2 Fächer)	70.362.000 65.–
MC16	Standard (nachspannbar)	30.507.000 –
MC18	ultraleicht (nachspannbar)	30.507.000 63.–
MC06	ohne	–

<b>Sitzkissen</b>		<b>Preis</b>
MC01	Standard, Funktionshöhe 5 cm	70.141.000 88.–
MC02	Cubic, Funktionshöhe 5 cm	70.141.000 205.–
MC05	Evolight, Funktionshöhe 6 cm	70.142.000 425.–
MC20	Terra, Funktionshöhe 6 cm	70.142.000 344.–
MC21	Terra Aquos, Funktionshöhe 6 cm	70.142.000 395.–
MC22	Terra Flair, Funktionshöhe 6 cm	70.143.000 691.–
MC23	Cloud, Funktionshöhe 11 cm	70.143.000 1'037.–
MC29	Livo, Funktionshöhe 5 cm	70.141.000 133.–
MC30	Evoflair, Funktionshöhe 8 cm	70.142.000 439.–

## Aktivrollstuhl Zenit onn R. Bestellblatt.

Unterschenkellänge UL in cm (ohne Kissen)						Preis
28	29	30	31	32	33	–
34	35	36	37	38	39	
40	41	42	43	44	45	
46	47	48	49	50	51	

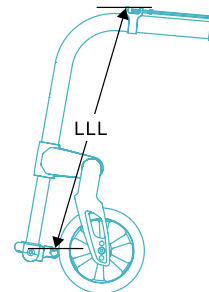

Ausführung Unterschenkellänge	Preis
<input checked="" type="checkbox"/> MB130      einstellbar	–

Beinstützen	Preis
MB160      Aluminium* durchgehend (Unterschenkellänge 28 – 51 cm)	30.505.000      –
MB180      Carbon*: durchgehend (Unterschenkellänge 28 – 51 cm)	30.505.000      153.–
MB06      Aluminium Rohrbügel, starr (Unterschenkellänge 31 – 51 cm)	30.505.000      –
MB190      Aluminium: durchgehend, wegschwenkbar und zur linken Seite drehbar	30.505.000      180.–

\*Wählbare Unterschenkellänge abhängig von Radgrösse, Sitzbreite und vorderer Sitzhöhe.

Zubehör Beinstütze	Preis
MB73      Seitliche Arretierung für Fussanschlag	68.–
MB74      Kunststoff-Fussplatte für Rohrbügel nur in Kombination mit Rohrbügel MB06	90.–
MB79      Vorderrahmenstabilisator, abnehmbar (Empfohlen bei Fussplatte wegschwenkbar MB190 und Nutzung mit Zuggeräten / Handbikes)	190.–
MB89      Antirutschauflage	65.–

Weiteres Zubehör	Preis
MZ51      Beckengurt mit Metallschloss	149.–
MZ59      Tasche für Mobiltelefon	41.–

Speichenschutz	Preis
MG90      transparent	30.509.000      226.–
MG100      Motiv Graphics	30.509.000      286.–
MG101      Motiv Miracle	30.509.000      286.–
MG102      Motiv Network	30.509.000      286.–
MG103      Motiv Robots	30.509.000      286.–
MG104      Motiv Spectrum	30.509.000      286.–

**Hinweis:** Die Auswahl einer der nachfolgenden Rahmenfarben betrifft ausschliesslich die Seitenrahmen. Die Seitenteile/Kleiderschütze und das Fussbrett sind serienmässig schwarz matt pulverbeschichtet.

Rahmenfarbe	Preis
023      Weiss (glanz)	520.–
003      Tiefschwarz (glanz)	520.–
001      Brillant Silber (glanz)	520.–
002      Anthrazit, metallic (glanz)	520.–
012      Sky Blue (glanz)	520.–
014      Candy Red (glanz)	520.–
059      Himbeere (glanz)	520.–

**Aktivrollstuhl Zenit onn R.**  
Bestellblatt.

<b>Rahmenfarbe</b>		<b>Preis</b>
058	Minzgrün (matt)	520.–
057	Laubgrün (matt)	520.–
027	Shimano, metallic (matt)	520.–
013	Tiefschwarz (matt)	520.–
054	Kieselsteingrau (Struktur)	520.–
049	Granit metallic (Struktur)	520.–
051	Apfelsine (Struktur)	520.–
055	Heidelbeere (Struktur)	520.–
050	Aubergine (Struktur)	520.–
048	Obsidianschwarz (Struktur)	520.–
056	Perlweiss, metallic	520.–
060	Azurblau, metallic	520.–

<b>Rahmenfarbe, eloxiert</b>		<b>Preis</b>
040	Anthrazit, matt eloxiert	–
041	Gold, matt eloxiert	–
043	Orange, matt eloxiert	–
044	Grün, matt eloxiert	–
046	Rot, matt eloxiert	–
042	Blau, matt eloxiert	–
045	Violett, matt eloxiert	–
039	Schwarz, matt eloxiert	–

<b>Farbe für Baxx Rücken</b> (nur in Verbindung mit MD93)		<b>Preis</b>
MD88	Rahmenfarbe	–
MD89	Weiss RAL 916	–
MD90	Obsidianschwarz (Struktur)	–

<b>Sonderzubehör</b>		<b>Preis</b>
MZ52	Werkzeugsatz	–
MZ58	Tasche für Antriebsräder (für 2 Antriebsräder bis 28")	121.–
MZ70	KMP-Transportsatz	370.–
MZ89	Steckachsenschutz	7.–
MZ93	Rucksack	70.362.000 102.–
OA	KFZ-Transportschlaufe (2 Stück)	netto 22.–

## Aktivrollstuhl Zenit onn R. Bestellblatt.



**MA55, MA56**  
Kippschutz wegschwenkbar, 3  
Positionen, rechts (MA55),  
links (MA56)

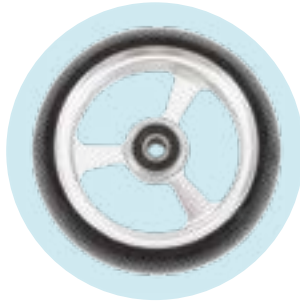

**MF35/36/37**  
4"/5"/6" Softrolle



**MF30/31/32**  
4"/5"/6" Vollgummi



**MF04** 5,5" Softrolle



**MF05** 6" Luftbereifung



**MG10** Spinerger SPOX

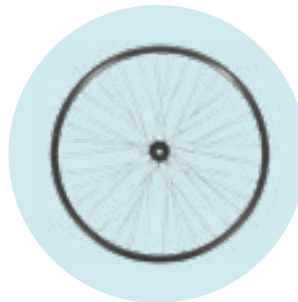

**MG06** Hohlkammerfelge



**MG11** Spinerger LX



**MG15** Infinity Ultralight

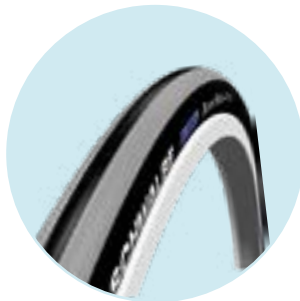

**MG31** Right Run 1"

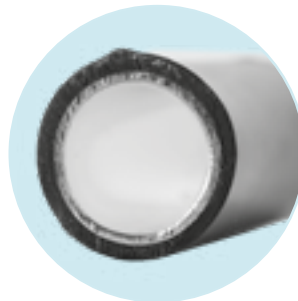

**MG54** Greifreifen gummiert



**MG65** Gekko



**MG63** Curve L (eloxiert)



**MG64** Curve L Grip

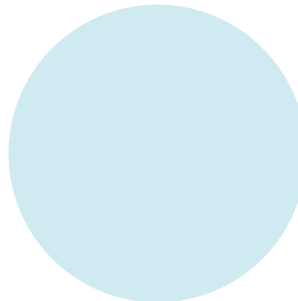

**MG79** und **MG82**  
Radstandverlängerung



**MZ81** bis **MZ83**  
Adapter-Steckachse mit  
Schnellverschluss, 12 mm Fitting,  
12,7 mm Antriebsrad

## Aktivrollstuhl *Zenit onn R.* Bestellblatt.



**MH01**  
Kniehebelbremse 4.0



**MH05**  
Scherenbremse



**MD11**  
Rückenlehnengelenk 2.0, voll  
abklappbar und Rückenwinkel  
einstellbar



**MD28**  
Rückenlehnenbügel, ohne



**MD16**  
Rückenlehnenbügel



**MC15**  
Sitzbespannung mit Ablagefach



**MD18**  
Rückenbespannung ultraleicht,  
nachspannbar



**MD93**  
Baxx Rücken-System, Aluminium



**MD50**  
Schiebegriffe kurz



**MD56**  
Schiebegriffe abklappbar



**MD53**  
Schiebegriffe teleskopierbar, kurze  
Griffe



**MD55**  
höhenverstellbar / abnehmbar



**MD45**  
Schiebegriffe höhenverst./  
abnehmbar für BAXX



**ME32**  
Seitenteilbefestigung fest  
verschraubt



**ME30**  
Seitenteilbefestigung steckbar/  
abnehmbar



**ME31**  
Seitenteilbefestigung  
wegschwenkbar

## Aktivrollstuhl Zenit onn R. Bestellblatt.



**ME04**

Seitenteile Carbon, mit Spritzschutz

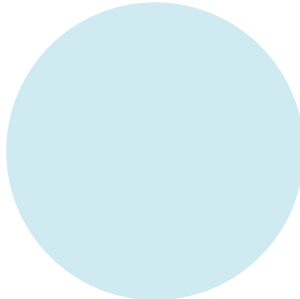

**ME23**

Seitenteil Typ Sport, Carbon



**ME17**

Kleiderschutz mit integrierter Armauflage, tiefenverstellbar



**MB06**

Beinstütze, Aluminium light, starr



**MB74**

Abdeckplatte für Beinstütze MB06



**MB79**

Vorderrahmenstabilisator, abnehmbar

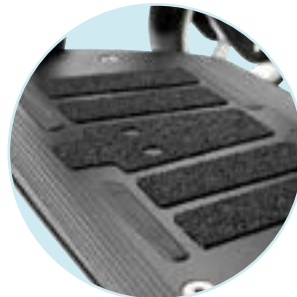

**MB89**

Antirutschauflage



**MB73**

Seitliche Arretierung für Fussanschlag



**MB190**

Beinstützen, durchgehend, Alu, nach oben öffnend und zur Seite drehbar

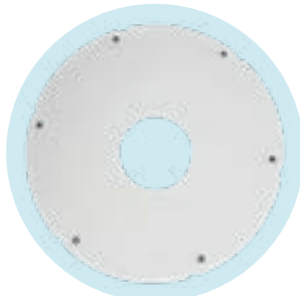

**MG90** Transparent



**MG100** Graphics



**MG101** Miracle



**MG102** Network



**MG103** Robots



**MG104** Spectrum



**MZ70** KMP-Transportsatz