

Aktivrollstuhl Zenit onn F. Bestellblatt.

Auftraggeber

Kunden-Nr.

Name

Strasse, Nr.

PLZ, Ort

Name _____ Datum _____ Unterschrift _____

Versandadresse (wenn von Auftraggeber abweichend)

Name

Strasse, Nr.

PLZ, Ort

Kom.

Kostenvoranschlag

Bestellung

Sonderbauanlage liegt bei



Mit der Bestellung verpflichten Sie sich, die Gebrauchsanweisungen/Serviceanleitungen von Zubehör und Produkten anderer Hersteller bei der Kombination mit einem Ottobock Produkt zusätzlich zu den Gebrauchsanweisungen/Serviceanleitungen der jeweiligen Ottobock Produkte zu beachten sowie unsere allgemeinen Geschäftsbedingungen gelesen, verstanden und akzeptiert zu haben. Darüber hinaus verpflichten Sie sich, mit der Bestellung eine eigene Konformitätsbewertung oder Zulassung entsprechend den nationalen Erfordernissen durchzuführen, wenn Sie Modifikationen oder Anbauten vornehmen, die nicht mit den Vorgaben der Ottobock Gebrauchsanweisungen/Serviceanleitungen übereinstimmen.

Grundausrüstung

Artikel-Nummer: 480F168=1_AA02_C

Tarifziffer: Adaptivrollstuhl 30.100.999

Kinderrollstuhl 40.100.999

Preis: CHF 4'380.–

Empfohlene Verkaufspreise in CHF, gültig ab 01.01.2026, exkl. 8.1 % MWST

- Offener Aluminiumrohrrahmen mit Faltsystem
- Vorderrahmenkröpfung wählbar
- Mitfaltende Beinstütze
- Sitz- und Rückebespannung anpassbar
- Aluminium-Seitenteile mit Kälteschutz
- Modularer Aufbau
- Antriebsräder mit Steckachsen
- Radsturz wählbar
- Kniehebelbremse 4.0
- Wadenband

Eigenschaften

- Für den KMP-Transport zugelassen
- Faltbar
- Max. Benutzergewicht: 120 kg

Hergestellt in Deutschland

Bei den angegebenen Nummerncodes handelt es sich nicht um Art.-Nr. zur Ersatzteilbestellung.
Bitte verwenden Sie hierzu den Ersatzteilkatalog.

Aktivrollstuhl Zenit onn F. Bestellblatt.

Rollstuhlmasse

- 1 vordere Sitzhöhe (vSH) = Boden bis Oberkante Sitzbespannung
- 2 Unterschenkelänge (UL) = Oberkante Sitzbespannung rechts/links bis Oberkante Fussplatte Mitte (ohne Berücksichtigung Sitzkissen). Bitte beachten Sie die Abhängigkeiten von UL und vSH.
- 3 hintere Sitzhöhe (hSH) = Boden bis Oberkante Sitzbespannung
- 4 Rückenhöhe (RH) = Oberkante Sitzrohr (Kreuzstrebe) bis Oberkante Rückenbespannung
- 5 Sitztiefe (ST) = Vorderkante Sitzbespannung bis Rückenrohr
- 6 Sitzbreite (SB) = Aussenkante Rahmenrohr bis Aussenkante Rahmenrohr

Für alle Masse gilt eine Fertigungstoleranz von 10 mm bzw. 10 % bei Gewichtsangaben.

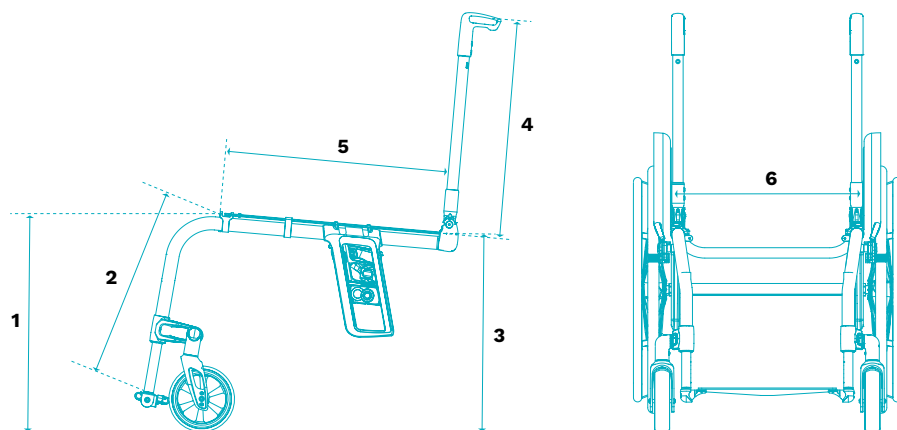

Aktivrollstuhl Zenit onn F. Bestellblatt.

Ausführung Achse		Preis
<input checked="" type="checkbox"/> MA116	faltbare Version	-

Ausstattung		Preis
<input checked="" type="checkbox"/> MA110	Standard	-

Material Rahmenrohr		Preis
MA08	Aluminium	-
MA12	Carbon (nur mit 85° und 2 cm Kröpfung / Abduktion)	448.-

Federunterstützung Faltmechanik		Preis
<input checked="" type="checkbox"/> MA120	Standard	-

Vorderrahmenwinkel		Preis
MA20	75°	-
MA21	85°	-

Vorderrahmenkröpfung		Preis
MA14	0 cm Kröpfung	-
MA15	mit Adduktion	-
MA30	mit Abduktion, (nur bis Sitzbreite 42 cm möglich)	-

Sitzbreite SB in cm								Preis
32	34	36	38	40	42	44	46	-

Verlängerung Vorderrahmen		Preis
MA23	3 cm	87.-

Sitztiefe ST in cm								Preis
36	38	40	42	44	46	48	50	-

Vordere Sitzhöhe (vSH) in cm								
38	39	40	41	42	43	44	45	46
47	48	49	50	51	52	53	54	

Rahmenezubehör		Preis
MA51	Ankipphilfe, rechts	30/40.506.000 111.-
MA52	Ankipphilfe, links	30/40.506.000 111.-
MA55	Kippschutz wegschwenkbar, 3 Positionen, rechts	30/40.501.000 204.-
MA56	Kippschutz wegschwenkbar, 3 Positionen, links	30/40.501.000 204.-
MA60	Rahmenpolster	83.-

Lenkräder		Preis
MF30	4" Vollgummi, schwarz	30/40.511.000 -
MF35	4" Softrolle, Aluminium	30/40.511.000 215.-
MF31	5" Vollgummi, schwarz	30/40.511.000 -
MF36	5" Softrolle, Aluminium	30/40.511.000 215.-
MF04	5,5" Softrolle, grau	30/40.511.000 -
MF05	6" Luft	30/40.511.000 -
MF32	6" Vollgummi, schwarz	30/40.511.000 -
MF37	6" Softrolle, Aluminium	30/40.511.000 215.-

Aktivrollstuhl Zenit onn F. Bestellblatt.

Hintere Sitzhöhe (hSH) in cm							Preis
37	38	39	40	41	42	43	-
44	45	46	47	48	49	50	-

Antriebsradgrösse		Preis
MG02	24"	-
MG00	25"	-

Antriebsradsturz				Preis
0°	2°	3°	4°	-

Antriebsradfelge		24"	25"	Preis
MG06	Hohlkammer			-
MG10	Spinergy SPOX			692.-
MG11	Spinergy LX			806.-
MG12	Spinergy LXL Blade, Speichen schwarz			883.-
MG12	Spinergy LXL Blade, Speichen weiss			883.-
MG15	Infinity Ultralight (nicht in Kombination mit MG34 möglich)			172.-
MG150	Infinity Ultralight, farbig (nicht in Kombination mit MG34 möglich)			243.-
	Farbe Lenkradgabel/Antriebsrad	24"	25"	Preis
	Sparkle light orange			-
	Marine blue			-
	Candy red			-
	Sparkle granny-smith			-

Bereifung		24"	25"	Preis
MG31	Schwalbe RightRun 1"			-
MG34	PU 1"			-
MG341	PU 1", schwarz			-
MG37	Schwalbe Marathon Plus Evo. 1"			59.-
MG200	Schwalbe One 1"			77.-

Greifreifen		24"	25"	Preis
MG50	Alu schwarz beschichtet, hoch			-
MG52	Alu silber eloxiert, hoch			-
MG53	Alu silber eloxiert, tief			-
MG54	gummiert, hoch	70.171.000		243.-
MG56	Edelstahl poliert, hoch			-
MG57	Edelstahl poliert, tief			-
MG63	Curve L, eloxiert	70.171.000		531.-
MG64	Curve L Grip, für Nutzer mit eingeschränkter Greiffunktion	70.171.000		575.-
MG65	Gekko, ergonomischer Greifring	70.171.000		462.-

Greifreifen-Montage		Preis
MG70	Greifring eng montiert, 15 mm	-
MG71	Greifring weit montiert, 25 mm	-

Kippunkt in cm (gemessen parallel zum Boden)										Preis
5	6	7	8	9	10	11	12	13	14	-

Alternative Messmethode (Angabe Antriebsradposition horizontal von Avantgarde)							Preis
B	C	D	E	F	G		-

Aktivrollstuhl Zenit onn F. Bestellblatt.

Steckachsensystem		Preis									
MG27	Steckachse	-									
MG28	Steckachse mit Tetraentriegelung (nur in Verbindung mit Hohlkammerfelge und Spinergy Antriebsrädern)	190.-									
Radstandsverlängerung (bedingt das Seitenteil Typ Sport ME22 oder ME23)		Preis									
MG46	ohne	-									
MG82	Radstandverlängerung, Aufnahme bei +80 mm	280.-									
MG79	Radstandverlängerung, Aufnahme bei +120 mm	280.-									
Resultierender Antriebsradsturz der Radstandverlängerung: Primäre Antriebsachse, Radsturz 0° oder 2° → Antriebsradsturz der Radstandverlängerung = 3° Primäre Antriebsachse, Radsturz 3° oder 4° → Antriebsradsturz der Radstandverlängerung = 4°											
Zubehör Antriebsrad		Preis									
MZ81	Adapter-Steckachse mit Schnellverschluss, 12 mm Fitting, 12,7 mm Antriebsrad, L = 98 mm	80.-									
MZ82	Adapter-Steckachse mit Schnellverschluss, 12 mm Fitting, 12,7 mm Antriebsrad, L = 103 mm	80.-									
MZ83	Adapter-Steckachse mit Schnellverschluss, 12 mm Fitting, 12,7 mm Antriebsrad, L = 108 mm	80.-									
MG87	Hochdruckpumpe, 14 bar	175.-									
Bremsen		Preis									
MH01	Kniehebelbremse 4.0	30/40.503.000 -									
MH30	Kniehebelbremse 4.0, Bremshebel lang	30/40.503.000 -									
MH05	Scherenbremse	30/40.503.000 113.-									
Zubehör Bremsen		Preis									
MH10	Bremshebelverlängerung	30/40.504.000 61.-									
MH21	Bremshebelverlängerung, steckbar (nur in Verbindung mit KHB Hebel kurz MH01)	30/40.504.000 61.-									
Rückenhöhe RH in cm		Preis									
25	27,5	30	32,5	35	37,5	40	42,5	45	47,5	50	-
Rückensystem		Preis									
MD01	Rücken gerade, fest verschraubt: gerade (gemessen 90° zum Sitzrohr)	-									
MD11	Rücken abklappbar Version 2.0, winkeleinstellbar (-10; -5; 0; +5; +10°)	-									
Rückenbügel		Preis									
MD17	Rückenlehnenbügel, mitfaltend	225.-									
MD28	Ohne Rückenlehnenbügel	-									
Rückenausführung		Preis									
MD03	Rückenbespannung anpassbar, gepolstert	30.507.000 81.-									
MD05	Rückenbespannung anpassbar, atmungsaktiv	30.507.000 -									
MD18	Rückenbespannung ultraleicht, nachspannbar	30.507.000 63.-									
MD93	Baxx Rücken-System, Aluminium (nur mit Rücken abklappbar (MD11) Seitenteilanbindung steckbar (ME30) möglich)	70.131.000 1'150.-									
MD06	ohne Rückenbespannung	-									
Verbreiterung Rückenpolster		Preis									
MD80	+2 cm	-									
MD81	+4 cm	-									
MD82	ohne	-									

Aktivrollstuhl Zenit onn F. Bestellblatt.

Höhe für Baxx Rücken		Preis
MD91	Niedrig 25cm (30 cm inkl. Polster und Bezug)	–
MD94	Mittel 33cm (38 cm inkl. Polster und Bezug)	–
MD95	Standard 41cm (46 cm inkl. Polster und Bezug)	–

Rückenkontur für Baxx Rücken		Preis
MD84	Aktiv (6cm)	–
MD85	Tief (10cm)	–

Schiebegriffe		Preis
MD50	kurz	30/40.510.000 –
MD51	lang	30/40.510.000 –
MD53	teleskopierbar, kurze Griffe	30/40.510.000 261.–
MD55	höhenverstellbar und abnehmbar	30/40.510.000 312.–
MD45	höhenverstellbar und abnehmbar f. BAXX	30/40.510.000 312.–
MD56	abklappbar	30/40.510.000 243.–
MD59	ohne	–

Seitenteile		Preis
ME02	Aluminium, mit Spritz- und Kälteschutz	30/40.508.000 –
ME22	Typ Sport, Aluminium mit Kälteschutzeinlage	30/40.508.000 –
ME04	Carbon, mit Spritzschutz	30/40.508.000 513.–
ME23	Typ Sport, Carbon	30/40.508.000 513.–
ME05	Desk-Seitenteil mit Armauflage kurz (nur als Variante steckbar)	30/40.508.000 439.–
ME06	Desk-Seitenteil mit Armauflage lang (nur als Variante steckbar und nicht in Verbindung mit Kniehebelbremse 4.0)	30/40.508.000 439.–
ME17	Desk-Seitenteil mit Armauflage lang, tiefenverstellbar (nur als Variante steckbar)	30/40.508.000 464.–

Ausführung Befestigung		Preis
ME32	fest verschraubt (nicht in Kombination mit Rücken abklappbar und Baxx-Rücken)	–
ME30	steckbar/abnehmbar	128.–
ME31	wegschwenkbar (nicht in Verbindung mit Desk-Seitenteilen, Rücken abklappbar und Baxx-Rücken)	60.–

Sitzbespannung		Preis
MC15	mit Ablagefach (bis Sitzbreite 38 cm = 1 Fach; ab Sitzbreite 40 cm = 2 Fächer)	70.362.000 65.–
MC16	Standard (nachspannbar)	30/40.507.000 –
MC18	ultraleicht (nicht anpassbar)	30/40.507.000 63.–
MC06	ohne	–

Sitzkissen		Preis
MC01	Standard, Funktionshöhe 5 cm	70.141.000 88.–
MC02	Cubic, Funktionshöhe 5 cm	70.141.000 205.–
MC05	Evolight, Funktionshöhe 6 cm	70.142.000 425.–
MC20	Terra, Funktionshöhe 6 cm	70.142.000 344.–
MC21	Terra Aquos, Funktionshöhe 6 cm	70.142.000 395.–
MC22	Terra Flair, Funktionshöhe 6 cm	70.143.000 691.–
MC23	Cloud, Funktionshöhe 11 cm	70.143.000 1'037.–
MC29	Livo, Funktionshöhe 5 cm	70.141.000 133.–
MC30	Evoflair, Funktionshöhe 8 cm	70.142.000 439.–

Aktivrollstuhl Zenit onn F. Bestellblatt.

Unterschenkelänge (LLL) in cm (ohne Kissen)						Preis
28	29	30	31	32	33	–
34	35	36	37	38	39	
40	41	42	43	44	45	
46	47	48	49	50	51	

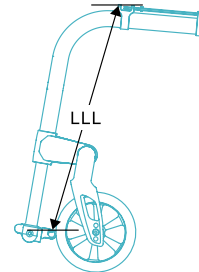

Ausführung Fussbügel		Preis
MB130	einstellbar	–

Fussplatte (mitfaltend)		Preis
MB160	Aluminium	30/40.505.000 –
MB180	Carbon	30/40.505.000 153.–
MB190	Aluminium: durchgehend, wegschwenkbar und zur linken Seite drehbar	30/40.505.000 180.–

Zubehör Beinstütze		Preis
MB70	Verriegelung für durchgehende Fussplatte	107.–
MB73	Seitliche Arretierung für Fussanschlag	68.–
MB79	Vorderrahmenstabilisator, abnehmbar (Empfohlen bei Fussplatte wegschwenkbar MB190 und Nutzung mit Zuggeräten / Handbikes)	190.–
MB89	Antirutschauflage	65.–

Weiteres Zubehör		Preis
MZ51	Beckengurt mit Metallschloss	149.–
MZ59	Tasche für Mobiltelefon	41.–

Speichenschutz		Preis
MG90	transparent	30/40.509.000 226.–
MG100	Motiv Graphics	30/40.509.000 286.–
MG101	Motiv Miracle	30/40.509.000 286.–
MG102	Motiv Network	30/40.509.000 286.–
MG103	Motiv Robots	30/40.509.000 286.–
MG104	Motiv Spectrum	30/40.509.000 286.–

Hinweis: Die Auswahl einer der nachfolgenden Rahmenfarben betrifft ausschliesslich die Seitenrahmen. Die Seitenteile/Kleiderschütze und das Fussbrett sind serienmässig schwarz matt pulverbeschichtet.

Rahmenfarbe		Preis
023	Weiss (glanz)	520.–
003	Tiefschwarz (glanz)	520.–
001	Brillant Silber (glanz)	520.–
002	Anthrazit, metallic (glanz)	520.–
012	Sky Blue (glanz)	520.–
014	Candy Red (glanz)	520.–
059	Himbeere (glanz)	520.–
058	Minzgrün (matt)	520.–
057	Laubgrün (matt)	520.–

Aktivrollstuhl Zenit onn F. Bestellblatt.

027	Shimano, metallic (matt)	520.-
013	Tiefschwarz (matt)	520.-
054	Kieselsteingrau (Struktur)	520.-
049	Granit metallic (Struktur)	520.-
051	Apfelsine (Struktur)	520.-
055	Heidelbeere (Struktur)	520.-
050	Aubergine (Struktur)	520.-
048	Obsidianschwarz (Struktur)	520.-
056	Perlweiss, metallic	520.-
060	Azurblau, metallic	520.-

Rahmenfarbe, eloxiert		Preis
040	Anthrazit, matt eloxiert	-
041	Gold, matt eloxiert	-
043	Orange, matt eloxiert	-
044	Grün, matt eloxiert	-
046	Rot, matt eloxiert	-
042	Blau, matt eloxiert	-
045	Violett, matt eloxiert	-
039	Schwarz, matt eloxiert	-
SBK24817.000	Sonderfarbe nach Kundenwunsch	Preis auf Anfrage

Farbe für Baxx Rücken (nur in Verbindung mit MD93)		Preis
MD88	Rahmenfarbe	-
MD89	Weiss RAL 916	-
MD90	Obsidianschwarz (Struktur)	-

Sonderzubehör		Preis
MZ52	Werkzeugsatz	-
MZ58	Tasche für Antriebsräder (für 2 Antriebsräder bis 28")	121.-
MZ70	KMP-Transportsatz	370.-
MZ89	Steckachsenschutz	7.-
MZ93	Rucksack	102.-
OA	KFZ-Transportschlaufe (2 Stück)	netto 22.-

Aktivrollstuhl Zenit onn F. Bestellblatt.

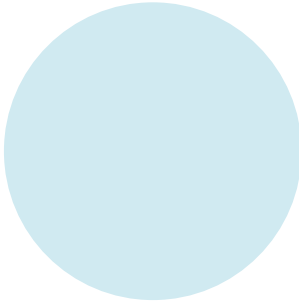

MA55, MA56

Kippschutz wegschwenkbar,
3 Positionen, rechts (MA55),
links (MA56)



MF35/36/37

4"/5"/6" Softrolle, Aluminium



MF30/31/32

4"/5"/6" Vollgummi, schwarz

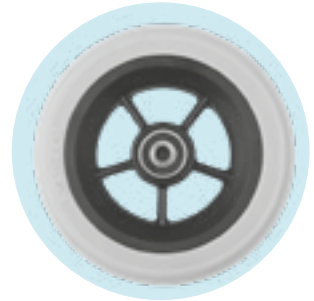

MF04 5,5" Softrolle, grau



MF05 6" Luft



MG10 Spinerger SPOX

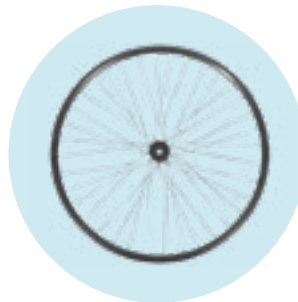

MG06 Hohlkammer



MG11 Spinerger LX



MG15 Infinity Ultralight



MG31 Right Run 1"

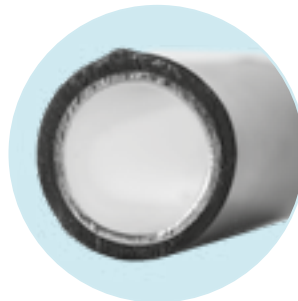

MG54 Greifreifen gummiert



MG65 Gekko



MG63 Curve L (eloxiert)



MG64 Curve L Grip

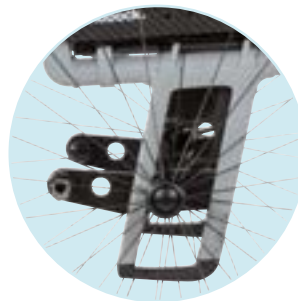

MG79/MG82
Radstandverlängerung

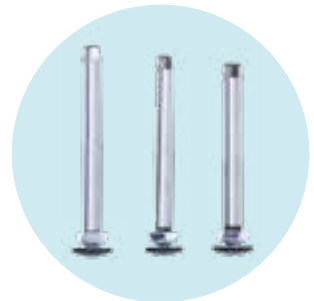

MZ81 to MZ83
Adapter-Steckachse mit
Schnellverschluss, 12 mm Fitting,
12,7 mm Antriebsrad

Aktivrollstuhl Zenit onn F. Bestellblatt.



MH01
Kniehebelbremse 4.0



MH05
Scherenbremse



MD11
Rückenlehngelenk 2.0, voll
abklappbar und Rückenwinkel
einstellbar



MD28
Rückenlehnenbügel, ohne



MD17
Rückenlehnenbügel, mitfaltend



MC15
Sitzbespannung mit Ablagefach



MC18
Sitzbespannung ultraleicht



MD93
Baxx Rücken-System, Aluminium



MD50
Schiebegriffe, kurz



MD56
Schiebegriffe, abklappbar



MD53
Schiebegriffe teleskopierbar, kurz



MD55
Schiebegriffe, höhenverstellbar /
abnehmbar



MD45
Schiebegriffe höhenverst./
abnehmbar für BAXX



ME32
Seitenteile / Kleiderschutz fest
verschraubt



ME30
Seitenteile / Kleiderschutz
steckbar/abnehmbar



ME31
Seitenteile / Kleiderschutz
wegschwenkbar

Aktivrollstuhl Zenit onn F.
Bestellblatt.



ME04
Seitenteile Carbon, mit
Spritzschutz



ME23
Seitenteil Typ Sport, Carbon



ME17
Kleiderschutz mit integrierter
Armauflage, tiefenverstellbar



MB190
Beinstützen, durchgehend, Alu,
nach oben öffnend und zur Seite
drehbar



MB79
Vorderrahmenstabilisator,
abnehmbar



MB89
Antirutschauflage



MB73
Seitliche Arretierung für
Fussanschlag



MA60
Rahmenpolster

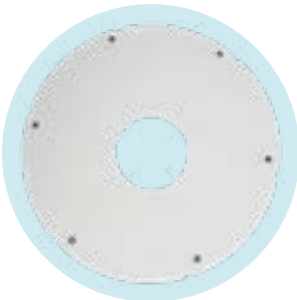

MG80 Transparent



MG100 Graphics



MG101 Miracle



MG102 Network



MG103 Robots



MG104 Spectrum



MZ70
KMP-Transportsatz