

Fauteuil roulant actif Zenit onn F. Bon de commande.

Donneur d'ordre

N° de client.

Nom

Rue, no

CP, lieu

Nom _____ Date _____ Signature _____

Adresse de livraison (si différent du donneur d'ordre)

Nom

Rue, no.

CP, lieu

Com.

Devis

Commande

Demande pour fabrication spéciale



En passant une commande, vous acceptez de respecter les modes d'emploi/manuels d'entretien des accessoires et produits d'autres fabricants lorsqu'ils sont combinés avec un produit Ottobock, en plus des modes d'emploi/manuels d'entretien des produits Ottobock respectifs, et d'avoir lu, compris et accepté nos conditions générales. En outre, vous acceptez d'effectuer votre propre évaluation de la conformité ou approbation conformément aux exigences nationales lors de la commande si vous effectuez des modifications ou des ajouts qui ne sont pas conformes aux spécifications des instructions d'utilisation/manuels d'entretien d'Ottobock

Configuration de base

N° d'article: 480F168=1_AA02_C

Chiffre tarifaire: Fauteuils roulants adaptatif 30.118.006

Fauteuils roulants pour enfants 40.118.008

Prix de base: CHF 4'380.-

Prix de vente recommandés en CHF, valables à partir du 01-04-2026, hors 8.1% TVA

- Châssis tubulaire en aluminium ouvert, pliable
- Châssis avant standard, avec adduction ou avec abduction
- Repose-pied pliant
- Toile de dossier et de l'assise réglable en tension
- Structure modulaire
- Roues motrice à démontage rapide
- Carrossage, sélectionnable
- Freins à levier 4.0
- Sangle de mollet

Caractéristiques

- Homologué pour le transport (TPMR)
- Pliable
- Poids maximal de l'utilisateur : 120 kg

Fabriqué en Allemagne

Les codes de numérotation indiqués ne sont pas des numéros d'article pour la commande de pièces de rechange.
Veuillez utiliser à cet effet le [catalogue des pièces de rechange](#).

Fauteuil roulant actif *Zenit onn F.* Bon de commande.

Dimensions du fauteuil roulant*

- 1 Hauteur d'assise avant, (vSH) = du sol jusqu'au bord supérieur de la toile d'assise
- 2 Longueur de tibia (UL) = du bord supérieur de la toile d'assise jusqu'au bord supérieur de la palette repose-pieds (sans coussin d'assise). Veuillez noter les dépendances d'UL et de vSH.
- 3 Hauteur d'assise arrière (hSH) = du sol jusqu'au bord supérieur de la toile d'assise
- 4 Hauteur de dossier (RH) = du bord supérieur du tube de dossier (croisillon) jusqu'au bord supérieur de la toile de dossier
- 5 Profondeur d'assise (ST) = du bord de l'avant de la toile d'assise jusqu'au tube de dossier
- 6 Largeur d'assise (SB) = du bord extérieur du tube d'assise au bord extérieur du tube d'assise opposé

* Une tolérance de fabrication de 10 mm s'applique à toutes les dimensions ou 10% pour les poids.

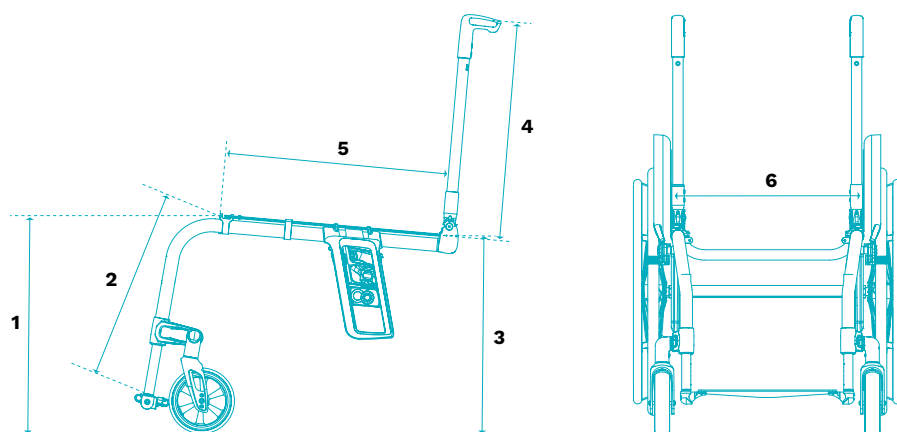

Fauteuil roulant actif Zenit onn F.

Bon de commande.

Exécution à axe transversal										Prix	
<input checked="" type="checkbox"/>	MA116	Version pliable									-
Finition											
<input checked="" type="checkbox"/>	MA110	Standard									-
Matériaux du châssis										Prix	
	MA08	Aluminium									-
	MA12	Carbon (uniquement avec châssis 85° et 2 cm adduction/abduction)									448.-
Support du système de pliage par ressort										Prix	
<input checked="" type="checkbox"/>	MA120	Standard									-
Angulation du châssis avant										Prix	
	MA20	75°									-
	MA21	85°									-
Cintrage du châssis avant										Prix	
	MA14	0 cm Adduction									-
	MA15	2 cm Adduction									-
	MA30	2 cm Abduction (possible uniquement jusqu'à une largeur d'assise de 42 cm)									-
Largeur d'assise (SB) en cm										Prix	
	32	34	36	38	40	42	44	46		-	
Prolongement du châssis avant										Prix	
	MA23	3 cm									87.-
Profondeur d'assise (ST) en cm											
	36	38	40	42	44	46	48	50		-	
Hauteur d'assise avant (vSH) en cm											
	38	39	40	41	42	43	44	45	46		
	47	48	49	50	51	52	53	54			
Accessoires de châssis										Prix	
	MA51	Aide au basculement: droit						30/40.506.000		111.-	
	MA52	Aide au basculement: gauche						30/40.506.000		111.-	
	MA55	Dispositif anti-basculer escamotable, 3 positions, droit						30/40.501.000		204.-	
	MA56	Dispositif anti-basculer escamotable, 3 positions, gauche						30/40.501.000		204.-	
	MA60	Protections de châssis									83.-
Roues directionnelles										Prix	
	MF30	4" bandage pleine, noir						30/40.511.000		-	
	MF35	4" roue souple, aluminium						30/40.511.000		215.-	
	MF31	5" bandage pleine, noir						30/40.511.000		-	
	MF36	5" roue souple, aluminium						30/40.511.000		215.-	
	MF04	5,5" roue souple, gris						30/40.511.000		-	
	MF05	6" pneumatique						30/40.511.000		-	
	MF32	6" bandage pleine, noir						30/40.511.000		-	
	MF37	6" roue souple, aluminium						30/40.511.000		215.-	

Fauteuil roulant actif Zenit onn F.

Bon de commande.

Hauteur d'assise motrices (hSH) en cm							Prix
37	38	39	40	41	42	43	-
44	45	46	47	48	49	50	-

Taille des roues motrices		Prix
MG02	24"	-
MG00	25"	-

Carrossage des roues motrices				Prix
0°	2°	3°	4°	-

Jante des roues motrices		24"	25"	Prix
MG06	Jante à double paroi			-
MG10	Spinergy SPOX			692.-
MG11	Spinergy LX			806.-
MG12	Spinergy LXL Blade, rayons noir			883.-
MG12	Spinergy LXL Blade, rayons blanc			883.-
MG15	Infinity Ultralight (non compatible avec MG34)			172.-
MG150	Infinity Ultralight, couleur (non compatible avec MG34)			243.-
	Couleur de la fourche de roue directrice / des roues motricesd	24"	25"	Prix
	Sparkle light orange			-
	Marine blue			-
	Candy red			-
	Sparkle granny-smith			-

Pneus		24"	25"	Prix
MG31	Schwalbe RightRun 1"			-
MG34	PU 1" (pas compatible avec jante Infinity)	30/40.511.000		-
MG341	PU 1", noir (pas compatible avec jante Infinity)	30/40.511.000		-
MG37	Schwalbe Marathon Plus Evo. 1" (anti-crevaison)	30/40.511.000		59.-
MG200	Schwalbe One 1"			77.-

Mains courantes		24"	25"	Prix
MG50	Aluminium: noir recouvert, grand diamètre			-
MG52	Aluminium: argent anodisé, grand diamètre			-
MG53	Aluminium: argent anodisé, petit diamètre			-
MG54	Revêtues de caoutchouc: grand diamètre	70.171.000		243.-
MG56	Inox: poli, grand diamètre			-
MG57	Inox: poli, petit diamètre			-
MG63	Curve L: anodisé	70.171.000		531.-
MG64	Curve L Grip: fonction de préhension limitée	70.171.000		575.-
MG65	Gekko: préhension ergonomique (avec bande en silicone)	70.171.000		462.-

Montage des mains courantes		Prix
MG70	Montage étroit: 15 mm	-
MG71	Montage large: 25 mm	-

Centre de gravité en cm (mesurée parallèlement au sol)										Prix
5	6	7	8	9	10	11	12	13	14	-

Méthode de mesure alternative (Position horizontale des roues motrice du Avantgarde)							Prix
B	C	D	E	F	G		-

Fauteuil roulant actif Zenit onn F. Bon de commande.

Système d'axes à démontage rapide		Prix
MG27	Axe à démontage rapide	–
MG28	Axes à démontage rapide pour tétraplégique (uniquement en combinaison avec une jante à chambre creuse et des roues motrices Spinergy)	190.–

Rallonge de l'empattement (nécessite protège-vêtements type Sport ME22 ou ME23)		Prix
MG46	sans	–
MG82	Rallonge d'empattement, fixation à +80 mm	280.–
MG79	Rallonge d'empattement, fixation à +120 mm	280.–
Carrossage résultant des roues motrices avec la rallonge d'empattement : Essieu moteur principal avec carrossage 0° ou 2° → carrossage des roues motrices avec la rallonge d'empattement = 3° Essieu moteur principal avec carrossage 3° ou 4° → carrossage des roues motrices avec la rallonge d'empattement = 4°		

Accessoires de roues motrices		Prix
MZ81	Axe enfichable adaptateur avec verrouillage rapide, raccord 12 mm, roue motrice 12,7 mm, L = 98 mm	80.–
MZ82	Axe enfichable adaptateur avec verrouillage rapide, raccord 12 mm, roue motrice 12,7 mm, L = 103 mm	80.–
MZ83	Axe enfichable adaptateur avec verrouillage rapide, raccord 12 mm, roue motrice 12,7 mm, L = 108 mm	80.–
MG87	Pompe haute pression, 14 bar	175.–

Freins		Prix
MH01	Freins à levier 4.0	30/40.503.000 –
MH30	Freins à levier 4.0, levier longue	30/40.503.000 –
MH05	Freins ciseaux	30/40.503.000 113.–

Accessoires de freins		Prix
MH10	Rallonge de levier de freins, fix	30/40.504.000 61.–
MH21	Rallonge de levier de freins, enfichable (uniquement en combinaison avec MH01)	30/40.504.000 61.–

Hauteur du dossier (RH) en cm		Prix									
25	27,5	30	32,5	35	37,5	40	42,5	45	47,5	50	–

Système de dossier		Prix
MD01	Dossier droit, vissé solidement : droit (mesuré à 90° par rapport au tube d'assise)	–
MD11	Dossier rabattable version 2.0, angle réglable : (-10 ; -5 ; 0 ; +5 ; +10°)	–

Arceau de dossier		Prix
MD17	Arceau de dossier rabattable	225.–
MD28	sans arceau de dossier	–

Toile de dossier		Prix
MD03	Toile réglable en tension, rembourrée	30/40.507.000 81.–
MD05	Toile réglable en tension, respirant	30/40.507.000 –
MD18	Ultra-légère	30/40.507.000 63.–
MD93	Dossier en alu Baxx (possible uniquement avec dossier rabattable (MD11) et fixation protège-vêtements amovible (ME30))	70.131.000 1'150.–
MD06	Sans toile de dossier	–

Toile de dossier élargi		Prix
MD80	+2 cm	–
MD81	+4 cm	–
MD82	sans	–

Fauteuil roulant actif Zenit onn F.

Bon de commande.

Hauteur du dossier Baxx			Prix
MD91	Bas 25 cm (30 cm avec rembourrage et housse)		–
MD94	Moyenne 33 cm (38 cm avec rembourrage et housse)		–
MD95	Standard 41 cm (46 cm avec rembourrage et housse)		–

Galbe du dossier Baxx			Prix
MD84	Actif (6 cm)		–
MD85	Profond (10 cm)		–

Poignées de poussée			Prix
MD50	Courtes	30/40.510.000	–
MD51	Longues	30/40.510.000	–
MD53	Télescopique , poignées courtes	30/40.510.000	261.–
MD55	Réglables en hauteur , amovibles	30/40.510.000	312.–
MD45	Réglables en hauteur , amovibles pour Baxx	30/40.510.000	312.–
MD56	Rabattables	30/40.510.000	243.–
MD59	Sans		–

Protège-vêtements			Prix
ME02	garde-boue aluminium standard avec protection contre le froid	30/40.508.000	–
ME22	Typ sport, aluminium avec protection contre le froid	30/40.508.000	–
ME04	Carbon garde-boue	30/40.508.000	513.–
ME23	Carbon, typ sport	30/40.508.000	513.–
ME05	Accoudoir avec manchette court (uniquement en version amovible)	30/40.508.000	439.–
ME06	Accoudoir avec manchette longue (uniquement en version amovible, non compatible avec le frein à levier de genou 4.0)	30/40.508.000	439.–
ME17	Accoudoir avec manchette longue, réglable en profondeur (uniquement en version amovible)	30/40.508.000	464.–

Type de fixation			Prix
ME32	fixe, vissé (non compatible avec le dossier rabattable et le dossier Baxx)		–
ME30	enfichable / amovible		128.–
ME31	escamotable (non compatible avec accoudoirs, le dossier rabattable et le dossier Baxx)		60.–

Toile d'assise			Prix
MC15	Avec compartiment de rangement (jusqu'à une largeur d'assise de 38 cm = 1 compartiment ; à partir de 40 cm = 2 compartiments)	70.362.000	65.–
MC16	Standard (ajustable)	30/40.507.000	–
MC18	Ultra-légère (non ajustable)	30/40.507.000	63.–
MC06	Sans		–

Coussins d'assise			Prix
MC01	Standard, hauteur fonctionnelle 5cm	70.141.000	88.–
MC02	Cubic, hauteur fonctionnelle 5cm	70.141.000	205.–
MC05	EvoLight, hauteur fonctionnelle 6cm	70.142.000	425.–
MC20	Terra, hauteur fonctionnelle 6cm	70.142.000	344.–
MC21	Terra Aquos, hauteur fonctionnelle 6cm	70.142.000	395.–
MC22	Terra Flair, hauteur fonctionnelle 6cm	70.143.000	691.–
MC23	Cloud, hauteur fonctionnelle 11cm	70.143.000	1'037.–
MC29	Livo, hauteur fonctionnelle 5cm	70.141.000	133.–
MC30	EvoFlair, hauteur fonctionnelle 8cm	70.142.000	439.–

Fauteuil roulant actif Zenit onn F. Bon de commande.

Longueur de jambe inférieure (LLL) en cm (sans coussin)						Prix
28	29	30	31	32	33	-
34	35	36	37	38	39	
40	41	42	43	44	45	
46	47	48	49	50	51	

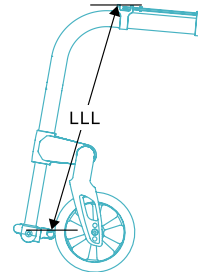

Type du tube de repose-pieds		Prix
MB130	réglable	-

Repose-jambes			Prix
MB160	Aluminium, palette monobloc	30/40.505.000	-
MB180	Carbon, palette monobloc	30/40.505.000	153.-
MB190	Aluminium, palette monobloc, relevable et escamotable vers la gauche	30/40.505.000	152.-

Accessoires repose-jambes			Prix
MB70	Dispositif de verrouillage pour palette monobloc		107.-
MB73	Blocage latéral pour butée de pied		68.-
MB79	Stabilisateur du châssis avant, amovible (recommandé pour la palette pivotante MB190 et utilisation avec des dispositifs de traction / handbikes)		190.-
MB89	Revêtement antidérapant		65.-

Accessoires			Prix
MZ51	Ceinture avec boucle en métal		149.-
MZ59	Pochette pour téléphone portable		41.-

Flasques			Prix
MG90	transparent	30/40.509.000	226.-
MG100	Motif Graphics	30/40.509.000	286.-
MG101	Motif Miracle	30/40.509.000	286.-
MG102	Motif Network	30/40.509.000	286.-
MG103	Motif Robots	30/40.509.000	286.-
MG104	Motif Spectrum	30/40.509.000	286.-

Remarque : Le choix d'une des couleurs de châssis ci-dessous concerne uniquement les châssis latéraux. Les panneaux latéraux / protège-vêtements et le repose-pieds sont de série en noir mat thermolaqué.

Coloris châssis		Prix
023	Blanc RAL 9016	520.-
003	Noir profond RAL 9005	520.-
001	Argent brillant	520.-
002	Anthracite métallique	520.-
012	Bleu ciel métallique	520.-
014	Candy rouge	520.-
059	Framboise	520.-
058	Vert menthe (mat)	520.-
057	Vert feuillage (mat)	520.-
027	Shimano, métallisé (mat)	520.-

Fauteuil roulant actif Zenit onn F.

Bon de commande.

Coloris châssis		Prix
013	Noir profond (mat)	520.-
054	Gris galet (structur)	520.-
049	Granit métallisé (structur)	520.-
051	Orange (structur)	520.-
055	Myrtille (structur)	520.-
050	Aubergine (structur)	520.-
048	Noir obsidienne (structur)	520.-
056	Blanc nacré, métallisé	520.-
060	Bleu azur, métallisé	520.-
Coloris châssis, anodisé		Prix
040	Anthracite mat anodisé	-
041	Or mat anodisé	-
043	Orange mat anodisé	-
044	Vert mat anodisé	-
046	Rouge, mat anodisé	-
042	Bleu mat anodisé	-
045	Violet mat anodisé	-
039	Noir mat anodisé	-
SBK24817.000	Couleur spéciale selon le souhait du client	Prix sur demande
Coloris: Dossier Baxx (uniquement en combinaison avec MD93)		Prix
MD88	Dans la couleur du châssis du fauteuil roulant	-
MD89	Blanc RAL 9016	-
MD90	Noir obsidienne (structure)	-
Autres accessoires		Prix
MZ52	Kit d'outils	-
MZ58	Sac pour roues motrices (pour 2 roues motrices jusqu'à 28")	121.-
MZ70	Kit pour transport en véhicule, avec utilisateur	370.-
MZ89	Protection pour axe de roue à démontage rapide	7.-
MZ93	Sac à dos pour fauteuil roulant	70.362.000 102.-
OA	Sangles pour transport en véhicule TPMR (une paire)	net 22.-

Fauteuil roulant actif Zenit onn F. Bon de commande.



MA55, MA56

Dispositif anti-basculer escamotable, 3 positions



MF35/36/37

4"/5"/6" roue souple, aluminium



MF30/31/32

4"/5"/6" bandage pleine, noir

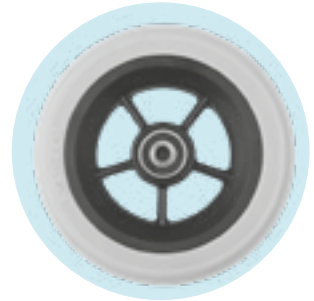

MF04 5,5" roue souple, gris



MF05 6" pneumatique



MG10 Spinerger SPOX

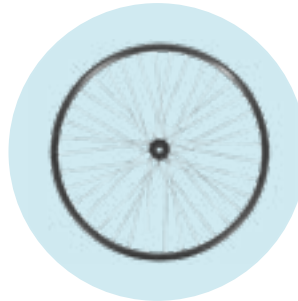

MG06 Jante à double paroi



MG11 Spinerger LX



MG15 Infinity Ultralight



MG31 Right Run 1"

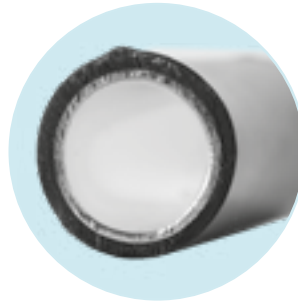

MG54 Mains courantes gainées de caoutchouc



MG65 Gekko



MG63 Curve L (anodisé)



MG64 Curve L Grip

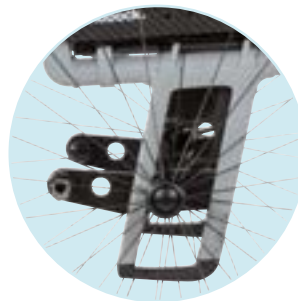

MG79/MG82

Rallonge d'empattement



MZ81 to MZ83

Axe enfichable adaptateur avec verrouillage rapide, raccord 12 mm, roue motrice 12,7 mm

Fauteuil roulant actif Zenit onn F. Bon de commande.



MH01
Freins à levier 4.0



MH05
Freins ciseaux



MD11
Articulation de dossier 2.0,
entièrement rabattable et angle
de dossier réglable



MD28
sans arceau de dossier



MD17
Arceau de dossier, pliable



MC15
Toile d'assise avec poche de
rangement



MC18
Toile d'assise ultra-léger



MD93
Dossier en alu Baxx



MD50
Poignées de poussée, court



MD56
Poignées de poussée, rabattable



MD53
Poignées de poussée
télescopique, court



MD55
Poignées de poussée, réglable en
hauteur / amovible



MD45
Poignées de poussée, réglable en
hauteur / amovible pour BAXX



ME32
Protège-vêtement, fix



ME30
Protège-vêtement
enfichable / amovible



ME31
Protège-vêtement
escamotable

Fauteuil roulant actif Zenit onn F.
Bon de commande.



ME04

Protège-vêtement en carbon, avec garde-boue



ME23

Protège-vêtement typ sport, en carbon



ME17

Protège-vêtement avec accoudoir, manchette réglable en profondeur



MB190

Palettes monobloc en alu, s'ouvrant vers le haut et pivotant latéralement



MB79

Stabilisateur du châssis avant, amovible

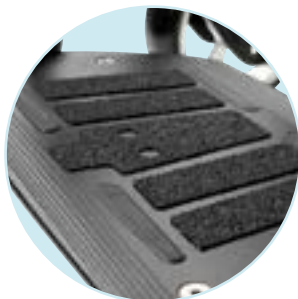

MB89

Revêtement antidérapant

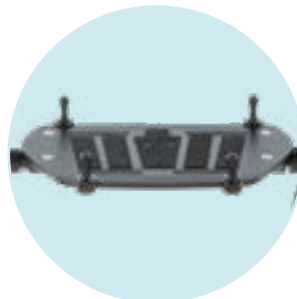

MB73

Blocage latéral pour butée de pied



MA60

Protections de châssis

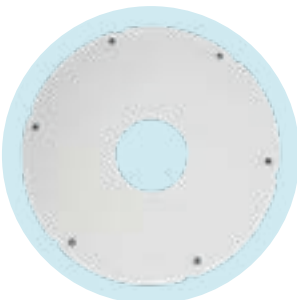

MG80 Transparent



MG100 Graphics



MG101 Miracle



MG102 Network



MG103 Robots



MG104 Spectrum



MZ70

Kit pour transport en véhicule, avec utilisateur