

## Avantgarde XXL2

### Aktivrollstuhl

Artikel-Nummer 480F45=50000\_K



#### Grundausrüstung

- Aluminiumrohrrahmen mit Doppelkreuzstrebe
- Rahmenkröpfung wählbar
- Aluminium-Fussraste, durchgehend
- Rückenlehne anpassbar und höheneinstellbar
- Aluminium-Seitenteile
- Wegschwenkbare Fussrastenhalter
- modularer Aufbau
- Verstärkte Hohlkammerfelgen
- Kniehebelbremse
- Wadenband

#### Faltbar, max. Benutzergewicht 180 kg

Crash-getestet nach DIN ISO 7176-19 (mit 24"-Antriebsrad und gerader Rückenlehne)

**Grundpreis: CHF 4'615.00**  
(inkl. Seitenteil und Beinstützen)

Tarif-Ziffer: 30.118.005  
ab 140 kg Zuladung + 70.101.000

Crash getestet nach ISO 7176-19

Empfohlene Verkaufspreise in CHF,  
gültig ab 01.01.2024, exkl. MWSt

<b>Kostenvoranschlag</b>		<b>Bestellung</b>	
<b>Sonderbauanfrage liegt bei</b>			
Rechnungsadresse / Kundennummer			
Lieferadresse			
Kommission		Name	
		.....	
		Datum	Unterschrift
<p>Mit der Bestellung verpflichten Sie sich, die Gebrauchsanweisungen/Serviceanleitungen von Zubehör und Produkten anderer Hersteller bei der Kombination mit einem Ottobock Produkt zusätzlich zu den Gebrauchsanweisungen/Serviceanleitungen der jeweiligen Ottobock Produkte zu beachten sowie unsere allgemeinen Geschäftsbedingungen gelesen, verstanden und akzeptiert zu haben. Darüber hinaus verpflichten Sie sich, mit der Bestellung eine eigene Konformitätsbewertung oder Zulassung entsprechend den nationalen Erfordernissen durchzuführen, wenn Sie Modifikationen oder Anbauten vornehmen, die nicht mit den Vorgaben der Ottobock Gebrauchsanweisungen/Serviceanleitungen übereinstimmen.</p>			

Massdaten Sitz									
<b>Sitzbreite SB in cm</b>	<b>46</b>	<b>48</b>	<b>50</b>	<b>52</b>	<b>54</b>	<b>56</b>	<b>58</b>	<b>60</b>	<b>62</b>
<b>Sitztiefe ST in cm</b>	<b>40</b>	<b>42</b>	<b>44</b>	<b>46</b>	<b>48</b>	<b>50</b>	<b>52</b>	<b>54</b>	<b>56</b>

Sitzhöhenmasse (Tabelle Seite 2)									
<b>Vordere Sitzhöhe in cm</b>	<b>46</b>	<b>47</b>	<b>48</b>	<b>49</b>	<b>50</b>	<b>51</b>	<b>52</b>	<b>53</b>	
<b>Hintere Sitzhöhe in cm</b>	<b>41</b>	<b>42</b>	<b>43</b>	<b>44</b>	<b>45</b>	<b>47</b>			
	<b>48</b>	<b>49</b>	<b>50</b>	<b>51</b>	<b>52</b>	<b>53</b>			

Vorderrahmentyp		Mehrpreis
<b>MA 01</b>	Standard	-
<b>MA 02</b>	Kröpfung um 2 cm, ab SB 34 (über Beinstützenhalter)	-

Bei den angegebenen Nummerncodes handelt es sich nicht um Artikelnummern zur Ersatzteilbestellung.  
Bitte verwenden Sie hierzu den Ersatzteilkatalog.

## Information

Vordere Sitzhöhe		
Lenkradgabel kurz		
Position	Einstellbereich	
Lenkraddurchmesser	5"	44 – 46
	5,5"	46 – 47
	6"	46 – 47
	7"	–
	8"	–
Lenkradgabel lang		
Position	Einstellbereich	
Lenkraddurchmesser	5"	46 – 49
	5,5"	47 – 50
	6"	47 – 51
	7"	48 – 52
	8"	51 – 53

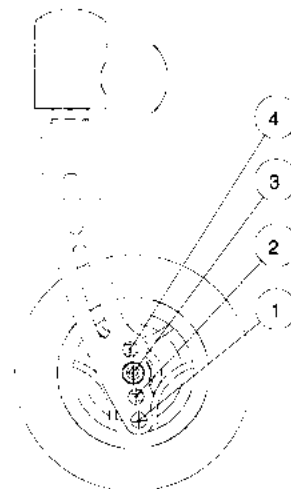

Die angegebenen Werte sind theoretisch ermittelte, gerundete Werte. Max. Abweichung 1 cm.

Die vordere Sitzhöhe ist abhängig von der gewählten Radgröße, Lenkradgabel und Montageposition. Bitte Sitzhöhentabelle beachten!

Angaben ohne Sitzkissen bei 0° Sitzneigung.

Horizontale Position der Antriebsradaufnahme: siehe Skizze.

Die hintere Sitzhöhe (hSH) ist abhängig von der gewählten Radgröße und Montageposition in der Antriebsradaufnahme. Bitte Sitzhöhentabelle beachten!

Hintere Sitzhöhe		
Achsisposition	Antriebsradgröße	
	24"	26"
1	41	42
2	43	44
3	45	47
4	48	49
5	50	51
6	52	53

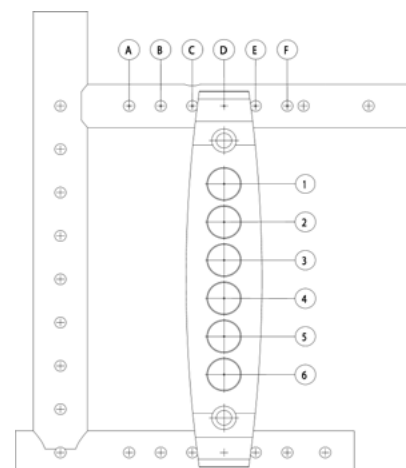

## Rollstuhlmasse\*

### 1 vordere Sitzhöhe (vSH)

= Boden bis Oberkante Sitzbespannung

### 2 Unterschenklänge (UL)

= Oberkante Sitzbespannung bis Oberkante Fussbrett (ohne Berücksichtigung Sitzkissen)

### 3 hintere Sitzhöhe (hSH)

= Boden bis Oberkante Sitzbespannung

### 4 Rückenhöhe (RH)

= Oberkante Sitzrohr (Kreuzstrebe) bis Oberkante Rückenbespannung

### 5 Sitztiefe (ST)

= Vorderkante Sitzbespannung bis Rückenrohr

### 6 Sitzbreite (SB)

= Aussenkante Rahmenrohr bis Aussenkante Rahmenrohr

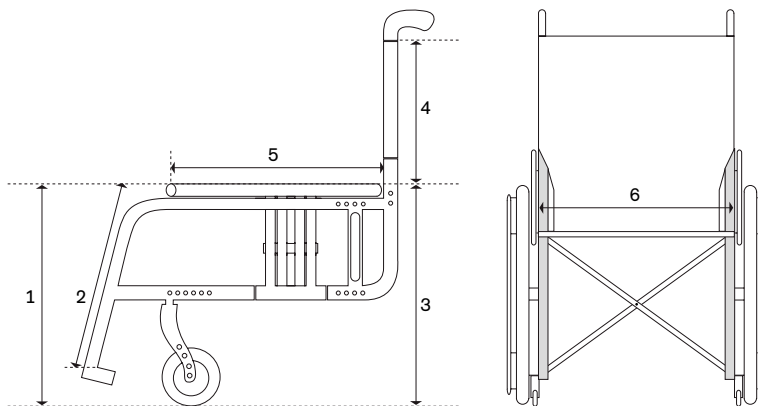

\* Die Angaben sollen helfen, eine benutzerorientierte Einstellung der Produkte zu unterstützen. Ottobock garantiert die vertrauliche und rein interne Verwendung dieser Daten.  
Für alle Masse gilt eine Fertigungstoleranz von +/- 10 mm.

Rahmenzubehör			Tarifziffer	Mehrpreis
<b>MA 50</b>		Transitrollen *		237.–
<b>MA 51</b>		Ankipphilfe rechts	30.506.000	80.–
<b>MA 52</b>		Ankipphilfe links	30.506.000	80.–
<b>MA 55</b>		Kippschutz rechts*	30.501.000	185.–
<b>MA 56</b>		Kippschutz links*	30.501.000	185.–
<b>MA 57</b>		Stockhalter mit Ankipphilfe rechts	30.512.000	80.–
<b>MA 58</b>		Stockhalter mit Ankipphilfe links	30.512.000	80.–

\* Die Auswahl von Transitrollen schliesst die Option Kippschutz aus und umgekehrt.

Lenkräder			Mehrpreis
<b>MF 36</b>		5" Softrolle, Aluminium	215.–
<b>MF 04</b>		5,5" Soft	–
<b>MF 37</b>		6" Softrolle, Aluminium	215.–
<b>MF 14</b>		7" Vollgummi, breit (lange Lenkradgabel)	–
<b>MF 09</b>		8" Luft (lange Lenkradgabel)	–

Lenkradgabeln			Mehrpreis
<b>MF 80</b>		Gabel lang	–
<b>MF 81</b>		Gabel kurz	–

Antriebsradgrösse			Mehrpreis
<b>MG 02</b>		24"	
<b>MG 03</b>		26"	

Antriebsradposition horizontal					
A	B	C	D	E	F

Antriebsradfelge			Tarifziffer	Mehrpreis
<b>MG 06</b>		Hohlkammerfelgen	24" 26"	–
<b>MG 80</b>		Antriebsrad mit Trommelbremse/Begleiter	24"	30.503.000 573.–

Bereifung			Tarifziffer	Mehrpreis
<b>MG 30</b>		Luftbereifung 1 3/8"	24"	–
<b>MG 35</b>		PU 1 3/8"	24" 26"	30.511.000 –

Greifringe			Tarifziffer	Mehrpreis
<b>MG 50</b>		Aluminium schwarz beschichtet	24" 26"	–
<b>MG 52</b>		Aluminium silber eloxiert, hoch	24"	–
<b>MG 53</b>		Aluminium silber eloxiert, tief	24"	–
<b>MG 54</b>		Aluminium gummiert	24"	70.171.000 243.–
<b>MG 56</b>		Edelstahl poliert, hoch	24"	–
<b>MG 57</b>		Edelstahl poliert, tief	24"	–
<b>MG 63</b>		CURVE L, eloxiert	24"	70.171.000 531.–
<b>MG 64</b>		CURVE L Grip	24"	70.171.000 575.–
<b>MG 65</b>		GEKKO (mit Silikonband)	24"	70.171.000 462.–
<b>MG 69</b>		Ohne		–

**Information**



MA 01 Vorderrahmen  
standard

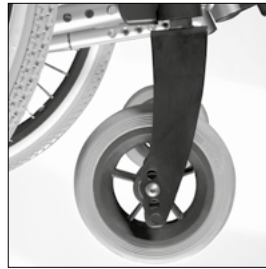

MF 80 Lenkradgabel lang



MD 10 Rückenlehne  
winkeleinstellbar



MA 02 Vorderrahmen  
gekröpft



MG 02 Hohlkammerfelge



MD 58 Stabilisierung-  
stange

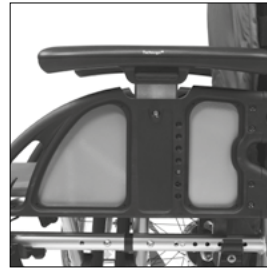

ME 06 Seitenteil mit Arm-  
lehne



MB 10 Fussplatten  
geteilt



MG 100 Motiv Graphic

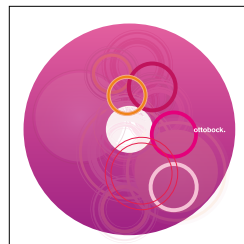

MG 101 Motiv Miracle



MG 102 Motiv Network



MG 103 Motiv Robots



MG 104 Motiv Spectrum

Montage Greifringe			Mehrpreis
<b>MG 70</b>		Montage eng (15 mm)	–
<b>MG 71</b>		Montage weit (25 mm)	–

Zubehör Antriebsrad			Tarifziffer	Mehrpreis
<b>MG 84</b>		Greifringüberzug Silikon 24"	70.171.000	180.–
<b>MG 87</b>		Hochdruckpumpe, 14 bar		175.–

Bremsen			Tarifziffer	Mehrpreis
<b>MH 01</b>		Kniehebelbremse standard		–
<b>MH 02</b>		Kniehebelbremse standard, kurz		–
<b>MH 06</b>		Kniehebelbremse für Benutzer und Begleiter	30.503.000	573.–
<b>MH 08</b>		Kniehebelbremse für Einhandbedienung, Bedienseite rechts*	30.503.000	246.–
<b>MH 09</b>		Kniehebelbremse für Einhandbedienung, Bedienseite links*	30.503.000	246.–

\*inklusive Bremshebelverlängerung an Bedienseite

Zubehör Bremsen			Tarifziffer	Mehrpreis
<b>MH 10</b>		Bremshebelverlängerung aufsteckbar	30.504.000	61.–

Rückenhöhe										
<b>25</b>	<b>27,5</b>	<b>30</b>	<b>32,5</b>	<b>35</b>	<b>37,5</b>	<b>40</b>	<b>42,5</b>	<b>45</b>	<b>47,5</b>	<b>50</b>

Rückensystem		Verstellbereich				Mehrpreis		
<b>MD 01</b>		Rückenlehne gerade *	25-35 cm	30-40 cm	35-45 cm	40-50 cm	–	
<b>MD 10</b>		Rückenlehne winkeleinstellbar einstellbar -9° bis +15° in Schritten von 6° (nicht zugelassen für den KMP)		30-35 cm	35-40 cm	40-45 cm	47,5-50 cm	458.–

\*Höheneinstellbar, anpassbar

Rückenbespannung			Tarifziffer	Mehrpreis
<b>MD 04</b>		Standard (nur fest definierte Rückenhöhen möglich)		–
<b>MD 05</b>		Nylon, anpassbar	30.507.000	–
<b>MD 72</b>		mit Abstandsgewirke	30.507.000	102.–
<b>MD 06</b>		Ohne		–

Weitere Rückensysteme wie fester Rücken siehe Bestellformular "Sitzkissen und Rückensysteme"

Schiebegriffe			Tarifziffer	Mehrpreis
<b>MD 50</b>		Kurz		–
<b>MD 51</b>		Lang		–
<b>MD 52</b>		Teleskopierbar lang (nicht mit MD10 möglich)	30.510.000	261.–
<b>MD 53</b>		Teleskopierbar kurz (nicht mit MD10 möglich)	30.510.000	261.–
<b>MD 55</b>		Höhenverstellbar/abnehmbar	30.510.000	261.–

Zubehör Rückenlehne			Mehrpreis
<b>MD 21</b>		Abpolsterung der Schiebegriffe (nicht für MD 55)	111.–
<b>MD 58</b>		Stabilisierungsstange für MD 51, MD 52 oder MD 55	177.–

<b>Seitenteile</b>			<b>Tarifziffer</b>	<b>Mehrpreis</b>
<b>ME 01</b>		Seitenteil verstellbar mit Kälteschutz aus Aluminium	30.508.000	–
<b>ME 02</b>		Kleiderschutz verstellbar mit Kälteschutz aus Aluminium	30.508.000	–
<b>ME 05</b>		Seitenteil mit Armlehne kurz	30.508.000	418.–
<b>ME 06</b>		Seitenteil mit Armlehne lang	30.508.000	418.–
<b>ME 17</b>		Seitenteil mit Armlehne lang, tiefenverstellbar	30.508.000	482.–

<b>Sitzbespannung</b>			<b>Tarifziffer</b>	<b>Mehrpreis</b>
<b>MC 13</b>		Bespannung standard		–
<b>MC 15</b>		Sitzbespannung mit Ablagefächern	70.362.000	35.–
<b>MC 06</b>		Ohne		–

<b>Sitzkissen</b>			<b>Tarifziffer</b>	<b>Mehrpreis</b>
<b>MC 01</b>		Sitzkissen standard (Kissenstärke 5 cm)	70.141.000	88.–
<b>MC 05</b>		Sitzkissen Evolight (Kissenstärke 6 cm, bis 125kg)	70.141.000	425.–
<b>MC 20</b>		Sitzkissen Terra (Kissenstärke 10 cm, bis 150 kg) - nur bis SB 50,5 cm	70.142.000	344.–
<b>MC 21</b>		Sitzkissen Terra Aquos (Kissenstärke 10 cm, bis 150 kg) - nur bis SB 50,5 cm	70.142.000	395.–
<b>MC 22</b>		Sitzkissen Terra Flair (Kissenstärke 10 cm, bis 150 kg) - nur bis SB 50,5 cm	70.143.000	691.–
<b>MC 29</b>		Sitzkissen Livo (Kissenstärke 5 cm)	70.141.000	133.–
<b>MC 30</b>		Sitzkissen Evoflair (Kissenstärke 8 cm)	70.142.000	439.–

<b>Unterschenkellänge in cm (ohne Berücksichtigung Sitzkissen)</b>	
Unterschenkellänge (UL) in cm _____ (möglicher Einstellbereich 32 – 49 cm)	

<b>Auswahl Fussbrettbügel</b>			<b>Tarifziffer</b>	<b>Mehrpreis</b>
<b>MB 40</b>		Kurz ( UL 31 – 40 cm)	30.505.000	–
<b>MB 41</b>		Mittel (UL 36 – 45 cm)	30.505.000	–
<b>MB 42</b>		Lang (UL 41 – 50 cm)	30.505.000	–
<b>MB 43</b>		Extra lang (UL 46 – 55 cm)	30.505.000	–

<b>Fussrasten</b>			<b>Tarifziffer</b>	<b>Mehrpreis</b>
<b>MB 01</b>		Durchgehend, winkelverstellbar, Fussplatte 12,5 cm tief	30.505.000	–
<b>MB 03</b>		Durchgehend, winkelverstellbar, Fussplatte 16 cm tief	30.505.000	–
<b>MB 10</b>		Geteilt, winkelverstellbar, Fussplatte 16 cm tief	30.505.000	288.–

<b>Zubehör Fussrasten</b>			<b>Tarifziffer</b>	<b>Mehrpreis</b>
<b>MB 70</b>		Verriegelung für durchgehendes Fussbrett (verhindert unabsichtliches hochklappen)	30.505.000	106.–
<b>MB 72</b>		Fersenband für geteilte Fussstützen	70.114.000	39.–
<b>MB 73</b>		verstellbare seitliche Arretierung	30.505.000	72.–

<b>Weiteres Zubehör</b>			<b>Tarifziffer</b>	<b>Mehrpreis</b>
<b>MZ 51</b>		Sitzgurt mit Metallschloss (extra lang)		149.–
<b>MZ 52</b>		Werkzeugsatz		–

<b>Speichenschutz</b>		<b>Tarifziffer</b>	<b>Mehrpreis</b>
<b>MG 90</b>	Speichenschutz, transparent	30.509.000	226.–
<b>MG 100</b>	Speichenschutz, Motiv Graphic	30.509.000	286.–
<b>MG 101</b>	Speichenschutz, Motiv Miracle	30.509.000	286.–
<b>MG 102</b>	Speichenschutz, Motiv Network	30.509.000	286.–
<b>MG 103</b>	Speichenschutz, Motiv Robots	30.509.000	286.–
<b>MG 104</b>	Speichenschutz, Motiv Spectrum	30.509.000	286.–

<b>Rahmenfarben</b>		<b>Rahmenfarben</b>	
<b>001</b>	Brillantsilber	<b>002</b>	Anthrazit-metallic
<b>003</b>	Tiefschwarz RAL 9005	<b>004</b>	Eisblau
<b>005</b>	Sparkle hellorange	<b>010</b>	Marine blue
<b>009</b>	Vinho sparkle	<b>013</b>	Tiefschwarz matt RAL 9005
<b>014</b>	Candy red	<b>021</b>	Sparkle granny smith
<b>023</b>	Weiss RAL 9016	<b>012</b>	Sky blue
<b>027</b>	Shimano matt		
<b>SBK24817.000</b>	Sonderfarbe nach Kundenwunsch		Preis auf Anfrage

<b>Bespannungsfarbe</b>		<b>Mehrpreis</b>
<b>901</b>	Schwarz	–
<b>902</b>	Blau	–

<b>Weiteres Sonderzubehör</b>		<b>Tarifziffer</b>	<b>Mehrpreis</b>
<b>MZ 93</b>	Rucksack	70.362.000	102.–

## Information

### Massangaben Avantgarde XXL 2

Sitzbreite (SB)

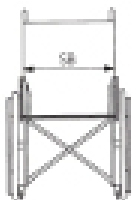

Rückenhöhe (RH) / Sitztiefe (ST)

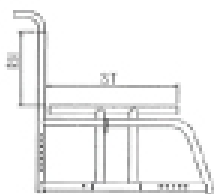

Unterschenkellänge (UL)  
UL-DI von 32 cm bis 49cm

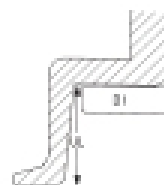

### Avantgarde Gesamtlänge (in cm)

Sitztiefe	UL max./m	24"		26"	
		Hintere Achspannung	Vordere Achspannung	Hintere Achspannung	Vordere Achspannung
40	55	95,5	85	98	87,5
	32	89,5	79	92	81,5
42	55	97,5	87	100	89,5
	32	91,5	81	94	83,5
44	55	99,5	89	102	91,5
	32	93,5	83	96	85,5
46	55	101,5	91	104	93,5
	32	97,5	85	98	87,5
48	55	103,5	93	106	95,5
	32	97,5	87	100	89,5
50	55	105,5	95	108	97,5
	32	99,5	89	102	91,5
52	55	107,5	97	110	99,5
	32	101,5	91	104	93,5
54	55	109,5	99	112	101,5
	32	103,5	93	106	95,5
56	55	111,5	101	114	103,5
	32	105,5	95	108	97,5

### Avantgarde Gesamtbreite (in cm)<sup>1)</sup>

Sitzbreite	Seitenteile standard & Kleiderschutz	Seitenteil mit Armauflage höhenverstellbar	Antriebsrad mit Trommelbremse
50	69,5	72	73
52	71,5	74	75
54	73,5	76	77
56	75,5	78	79
58	77,5	80	81
60	79,5	82	83
62	81,5	84	85

1) Angaben bei Greifreifenanbau eng (bei Anbau weit: +20 mm).

Die hier abgebildeten Modelle sind teilweise mit Sonderausstattungen gegen Mehrpreis ausgerüstet. Die Angaben über Lieferumfang, Aussehen, Maße und Gewichte entsprechen den zum Zeitpunkt der Drucklegung vorhandenen Kenntnissen. Änderungen sind vorbehalten.