

## Fauteuil roulant actif *Motus 2 CS.* Bon de commande

### Donneur d'ordre

N° de client.

Nom

Rue, no

Code postal, lieu

Nom \_\_\_\_\_

Date \_\_\_\_\_

### Adresse de livraison (si différent du donneur d'ordre)

Nom

Rue, no.

Code postal, lieu

Com.

Signature \_\_\_\_\_

**Devis**

**Commande**

**Demande pour fabrication spéciale**



En passant une commande, vous acceptez de respecter les modes d'emploi/manuels d'entretien des accessoires et produits d'autres fabricants lorsqu'ils sont combinés avec un produit Ottobock, en plus des modes d'emploi/manuels d'entretien des produits Ottobock respectifs, et d'avoir lu, compris et accepté nos conditions générales. En outre, vous acceptez d'effectuer votre propre évaluation de la conformité ou approbation conformément aux exigences nationales lors de la commande si vous effectuez des modifications ou des ajouts qui ne sont pas conformes aux spécifications des instructions d'utilisation/manuels d'entretien d'Ottobock.

### Configuration de base

N° d'article: 480F61=2\_AB02\_C

Chiffre tarifaire: fauteuils roulants adaptatifs 30.118.016

fauteuils roulants pour enfants 40.118.008

### Prix: CHF 3'498.-

Prix de vente recommandés en CHF, valables à partir du 01-01-2024, hors 8.1% TVA

- Châssis tubulaire en aluminium avec croisillon
- Repose-jambes en alu, intégré dans le châssis
- Palette monobloc, réglable en inclinaison
- Tube de dossier réglable en hauteur
- Toile de dossier réglable en tension
- Protège-vêtements
- Roues motrices avec jantes creuses anti-déjantage et axes à démontage rapide, pneus 1"
- Freins 4.0
- pliable

### Poids maximum utilisateur:

**Largeur d'assise 35,5 cm - 48 cm: 125 kg**

**Largeur d'assise 50,5 cm - 55,5 cm: 140 kg**

### Crash-test selon ISO 7176-19

Les codes numériques indiqués ne sont pas des numéros d'article pour la commande de pièces de rechange.  
Veuillez utiliser à cet effet le catalogue des pièces de rechange.

## Fauteuil roulant actif *Motus 2 CS.* Bon de commande

| <b>Utilisation avec un Klaxon Klick</b> (veuillez joindre le bon de commande) charge max 120 kg |   | <b>Prix</b> |
|---|---|-------------|
| MZ23  | Connexion pour Klaxon Twist - montage avant   | 880.-       |
| MZ24  | Connexion pour Klaxon Twist - montage arrière | 1'940.-     |
| MZ25  | Connexion pour Klaxon Twist - montage complet | 2'800.-     |
| MZ26  | Connexion pour Klaxon Klick                   | 880.-       |

| <b>Utilisation de l'assise</b> |   | <b>Prix</b> |
|--------------------------------|---|-------------|
|                                | <b>Standard</b>   | -           |
| MB50                           | Assise pour trotteiner (garde au sol réduite à la livraison)* | -           |

\* Mise en danger par accrochage dans obstacles situés au sol. SVP notez les consignes de sécurité dans le manuel!

| <b>Largeur d'assise (SB) en cm</b> |    |      |    |      |    |       |     |       |  |
|------------------------------------|----|------|----|------|----|-------|-----|-------|--|
| 35,5                               | 38 | 40,5 | 43 | 45,5 | 48 | 50,5* | 53* | 55,5* |  |

\* Avec double croisillon

| <b>Profondeur d'assise (ST) en cm</b> |    |    |    |    |    |    |    |    |    |
|---------------------------------------|----|----|----|----|----|----|----|----|----|
| 36                                    | 38 | 40 | 42 | 44 | 46 | 48 | 50 | 52 | 54 |

| <b>Hauteur d'assise avant (vSH) en cm</b> (voir le tableau) |                  |                    |                  |                  |                  |                  |                  |                  |  |
|---|------------------|--------------------|------------------|------------------|------------------|------------------|------------------|------------------|--|
| 38 <sup>1)</sup>  | 39 <sup>1)</sup> | 40 <sup>1)2)</sup> | 41 <sup>2)</sup> | 42 <sup>2)</sup> | 43 <sup>2)</sup> | 44 <sup>2)</sup> | 45 <sup>2)</sup> | 46 <sup>2)</sup> |  |
| 47 <sup>2)</sup>  | 48 <sup>2)</sup> | 49 <sup>2)</sup>   | 50 <sup>2)</sup> | 51 <sup>2)</sup> | 52 <sup>2)</sup> | 53 <sup>2)</sup> | 54 <sup>2)</sup> | 55 <sup>2)</sup> |  |

<sup>1)</sup> Roues motrices 22"

<sup>2)</sup> Roues motrices 24"

**Longueur de tibia en cm** (sans coussin d'assise)

**Longueur de tibia (UL) en cm** (possibilités de réglage 34 cm – 55 cm)

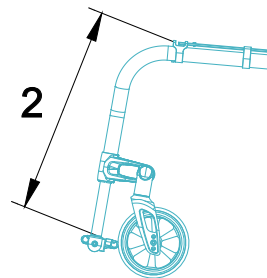

| <b>Hauteur d'assise arrière (hSH) en cm</b> |                  |                  |                  |                  |                  |                  |                  |                  |  |
|---|------------------|------------------|------------------|------------------|------------------|------------------|------------------|------------------|--|
| 36 <sup>1)</sup>                            | 37 <sup>1)</sup> | 38 <sup>1)</sup> | 39 <sup>1)</sup> | 40 <sup>2)</sup> | 41 <sup>2)</sup> | 42 <sup>2)</sup> | 43 <sup>2)</sup> | 44 <sup>2)</sup> |  |
| 45 <sup>2)</sup>                            | 46 <sup>2)</sup> | 47 <sup>2)</sup> | 48 <sup>2)</sup> | 49 <sup>2)</sup> | 50 <sup>2)</sup> | 51 <sup>2)</sup> | 52 <sup>2)</sup> |                  |  |

<sup>1)</sup> Roues motrices 22"

<sup>2)</sup> Roues motrices 24"

| <b>Hauteur de dossier (RH) en cm</b> |      |    |      |    |      |     |    |      |     |    |
|--------------------------------------|------|----|------|----|------|-----|----|------|-----|----|
| 30                                   | 32,5 | 35 | 37,5 | 40 | 42,5 | 43* | 45 | 47,5 | 48* | 50 |

\* uniquement pour MD10 Dossier inclinable à 30°

| <b>Accessoires de châssis</b> |  | <b>chiffre tarifaire</b> | <b>Prix</b> |
|-------------------------------|--|--------------------------|-------------|
| MA51                          | Aide au basculement droit                    | 30.506.000               | 83.-        |
| MA52                          | Aide au basculement gauche                   | 30.506.000               | 83.-        |
| MA55                          | Anti-bascule droit                           | 30.501.000               | 176.-       |
| MA56                          | Anti-bascule gauche                          | 30.501.000               | 176.-       |
| MA57                          | Porte-canne avec aide au basculement, droit  | 30.512.000               | 136.-       |
| MA58                          | Porte-canne avec aide au basculement, gauche | 30.512.000               | 136.-       |

## Fauteuil roulant actif *Motus 2 CS.* Bon de commande

| <b>Roues directrices</b> |                     |  |  | <b>Prix</b> |
|--------------------------|---------------------|--|--|-------------|
| MF30                     | 4" bandages, noir   |  |  | 30.511.000  |
| MF31                     | 5" bandages, noir   |  |  | 30.511.000  |
| MF04                     | 5,5" bandages, gris |  |  | 30.511.000  |
| MF32                     | 6" bandages, noir   |  |  | 30.511.000  |
| MF08                     | 7" bandages, noir   |  |  | 30.511.000  |

| <b>Carrossage des roues motrices</b> |    |    |    |  |
|--------------------------------------|----|----|----|--|
| 0°                                   | 2° | 3° | 4° |  |
|                                      |    |    |    |  |

| <b>Position horizontale des roues motrices</b> |   |   |   |  |
|--|---|---|---|--|
| A  | B | C | D |  |
|  |   |   |   |  |

| <b>Roues motrices</b> |     |  | <b>Prix</b> |
|-----------------------|-----|--|-------------|
| 13374.000             | 22" |  | -           |
| MG02                  | 24" |  | -           |

| <b>Jantes roues motrices</b> |   |            | <b>Prix</b> |
|------------------------------|---|------------|-------------|
| MG06                         | Jantes creuses  |            | -           |
| MG15                         | Infinity Ultralight (nicht in Kombination mit MG34 möglich) |            | 164.-       |
| MG80                         | Avec freins à tambours pour accompagnateur*                 | 30.503.000 | 546.-       |

\* uniquement avec carrossage 0°

| <b>Pneus</b> |   |            | <b>Prix</b> |
|--------------|---|------------|-------------|
| MG30         | Pneumatiques 1 3/8"                           | 30.511.000 | -           |
| MG31         | Schwalbe RightRun 1"                          | 30.511.000 | -           |
| MG34         | PU 1 3/8" (incompatible avec jante Infinity)  | 30.511.000 | -           |
| MG341        | PU 1" noir (incompatible avec jante Infinity) | 30.511.000 | -           |
| MG37         | Schwalbe Marathon Plus Evolution 1"           | 30.511.000 | 59.-        |

| <b>Mains courante</b> |  |            | <b>Prix</b> |
|-----------------------|--|------------|-------------|
| MG52                  | Aluminium argent anodisé, grand diamètre |            | -           |
| MG53                  | Aluminium argent anodisé, petit diamètre |            | -           |
| MG54                  | Aluminium plastifié, grand diamètre      | 70.171.000 | 243.-       |
| MG56                  | Inox poli, grand diamètre                |            | -           |
| MG65                  | Gekko, (avec bande silicone)             | 70.171.000 | 462.-       |

| <b>Montage mains courantes</b> |  |    |  | <b>Prix</b> |
|--------------------------------|--|----|--|-------------|
| SBK13379.001                   | Montage plus étroit selon les souhaits du client | mm |  | sur demande |

| <b>Prolongation d'empattement avec adaptation frein incluse</b> |                                |  | <b>Prix</b> |
|---|--------------------------------|--|-------------|
| MG82  | Extra-longue avec 2ème raccord |  | 182.-       |

| <b>Accessoires de roues motrices</b> |                              |  | <b>Prix</b> |
|--------------------------------------|------------------------------|--|-------------|
| MG87                                 | Pompe haute pression, 14 bar |  | 136.-       |

| <b>Freins</b> |  |            | <b>Prix</b> |
|---------------|--|------------|-------------|
| MH01          | Freins Push-to-lock  | 30.503.000 | -           |
| MH11          | Freins Pull-to-lock  | 30.503.000 | -           |
| MH05          | Freins ciseaux   | 30.503.000 | 218.-       |
| MH06          | Freins à double commande pour utilisateur et accompagnateur* | 30.503.000 | 405.-       |

\* ne pas compatible avec pneu à bandages

## Fauteuil roulant actif *Motus 2 CS.* Bon de commande

| Accessoires de freins  |  |   | Prix  |
|--|--|---|-------|
| MH10   | Rallonges de leviers de freins   | 30.504.000  | 57.-  |
| System de dossier  |  |   | Prix  |
| MD01   | Tube de dossier, droit   |   | -     |
| MD09   | Tube de dossier avec courbure lombaire de 8°   |   | -     |
| MD10   | Dossier inclinable à 30° (uniquement en combinaison avec une hauteur de dossier de 43 ou 48 cm et la toile de dossier standard) MD58 est impératif; charge max. 125 kg |   | 473.- |
| MD11   | Dossier, rabattable vers l'arrière   |   | 282.- |
| Toiles de dossier  |  |   | Prix  |
| MD03   | En nylon, réglable en tension par sangles  | 30.507.000  | -     |
| MD04   | Standard (uniquement avec dossier inclinable à 30°)  | 30.507.000  | -     |
| MD05   | Tissu respirant, réglable en tension par sangles   | 30.507.000  | -     |
| MD06   | Sans   |   | -     |
| Toile de dossier élargi  |  |   | Prix  |
| MD80   | + 2 cm   |   | -     |
| MD81   | + 4 cm   |   | -     |
| MD82   | Sans   |   | -     |
| Utilisation avec système de dossier BAXX (veuillez joindre le bon de commande; restrictions possibles selon le modèle) |  |   | Prix  |
| MD44   | Baxx - dossier en aluminium (joint)  | Prix du système de dossier Baxx selon bon de commande |       |
| Poignées 30.510.000  |  |   | Prix  |
| MD50   | Courtes pas en combinaison avec MG80, MH06, MD10 et MD11; possible avec MD09 à partir de RH 40 cm  |   | -     |
| MD51   | longues pas en combinaison avec MD09 avec RH 30 - 37,5 cm  |   | -     |
| MD52   | Télescopiques, longues pas en combinaison avec MD11  |   | 249.- |
| MD53   | Télescopiques, courtes pas en combinaison avec MG80, MH06, MD10 et MD11  |   | 249.- |
| MD55   | Amovibles, rapportées au dossier, réglables en hauteur pas en combinaison avec MD10 und MD11   |   | 297.- |
| MD45   | Amovibles, rapportées au dossier, réglables en hauteur, pour Baxx pas en combinaison avec MD10 und MD11  |   | 297.- |
| MD56   | Pliables et rabattables uniquement en combinaison avec MD01; MD09 uniquement à partir de RH 40 cm; charge max. 125 kg  |   | 184.- |
| Hauteur dossier - plage de régalge en cm   |  |   | Prix  |
| 30 - 32,5 (dossier droit avec poignées réglables en hauteur/télescopiques)   |  |   | -     |
| 30 - 37,5 (dossier droit avec poignées courtes/longues/rabattables)  |  |   | -     |
| 32,5 - 40 (dossier droit avec poignées réglables en hauteur/télescopiques)   |  |   | -     |
| 35 - 40 (dossier 8° avec poignées réglables en hauteur/télescopiques)  |  |   | -     |
| 37,5 - 45 (dossier droit avec poignées réglables en hauteur/télescopiques)   |  |   | -     |
| 40 - 45 (dossier droit avec poignées courtes/longues/rabattables)  |  |   | -     |
| 42,5 - 50 (dossier 8° ou dossier rabattable avec poignées longues)   |  |   | -     |
| 45 - 50 (dossier 8°)   |  |   | -     |
| 47,5 - 50 (dossier droit avec poignées courtes/longues/rabattables ou dossier rabattable avec poignées longues)        |  |   | -     |

# Fauteuil roulant actif *Motus 2 CS.*

## Bon de commande

| <b>Accessoires de dossier</b>                       |   |         | <b>Prix</b>         |
|---|---|---------|---------------------|
| MD58  | <b>Barre stabilisatrice de dossier</b> (imperatif avec MD10; avec MD01 et MD09 uniquement en combinaison avec MD55) |         | 168.–               |
| <b>Protège-vêtements / Accoudoirs</b>               |   |         | <b>Prix</b>         |
| ME01  | <b>Protège-vêtements en aluminium avec protection néoprène</b>  |         | 30.508.000 –        |
| ME02  | <b>Protège-vêtements garde-boue en aluminium avec protection néoprène</b>   |         | 30.508.000 –        |
| ME04  | <b>Protège-vêtements garde-boue en carbone</b>  |         | 30.508.000 473.–    |
| ME05  | <b>Accoudoirs aluminium à manchettes courtes, réglable en hauteur</b>   |         | 30.508.000 418.–    |
| ME06  | <b>Accoudoirs aluminium à manchettes longues, réglable en hauteur</b>   |         | 30.508.000 418.–    |
| ME11  | <b>Accoudoirs amovibles, réglables en hauteur, plastique, enfichable</b>  |         | 30.508.000 99.–     |
| ME17  | <b>Accoudoirs aluminium à manchettes longues, réglable en hauteur, réglable en profondeur</b>                       |         | 30.508.000 482.–    |
| <b>Accessoires de accoudoirs</b>                    |   |         | <b>Prix</b>         |
| ME50  | <b>Accoudoirs-tube rembourré, pivotant</b>  |         | 483.–               |
|   | courtes   | longues | longue, extra haute |
|   |   |         | 30.508.000          |
| ME60  | <b>Tablette thérapeutique</b>   |         | 70.161.000 361.–    |
| <b>Toile d'assise</b>                               |   |         | <b>Prix</b>         |
| MC13  | <b>Standard</b>   |         | 30.507.000 –        |
| MC14  | <b>Toile d'assise réglable en tension</b>   |         | 30.507.000 –        |
| MC06  | <b>Sans</b>   |         | –                   |
| <b>Coussin d'assise</b>                             |   |         | <b>Prix</b>         |
| MC01  | <b>Standard</b> (épaisseur 5 cm)  |         | 70.141.000 105.–    |
| MC02  | <b>Cubic Foam</b> (épaisseur 5 cm)  |         | 70.141.000 205.–    |
| MC05  | <b>Evolight</b> (épaisseur 6 cm)  |         | 70.142.000 425.–    |
| <b>Repose-jambes</b>                                |   |         | <b>Prix</b>         |
| MB03  | <b>Palette monobloc, réglable en inclinaison, en alu</b>  |         | 30.505.000 –        |
| MB09  | <b>Palettes séparées, réglable en inclinaison, en alu</b>   |         | 30.505.000 –        |
| MB99  | <b>Sans</b>   |         | –                   |
| <b>Version tubes de potence</b>                     |   |         | <b>Prix</b>         |
| MB200   | <b>Standard</b>   |         | –                   |
| MB201   | <b>Pivotant, à gauche</b>   |         | 72.–                |
| MB202   | <b>Pivotant, à droite</b>   |         | 72.–                |
| <b>Longueur des tubes de potence (sans coussin)</b> |   |         | <b>Prix</b>         |
| MB40  | <b>Court</b> (max. 34 - 41 cm)  |         | –                   |
| MB41  | <b>Moyenne</b> (max. 41 - 51 cm)  |         | –                   |
| MB42  | <b>Longue</b> (max. 47 - 55 cm)   |         | –                   |
| <b>Autres accessoires</b>                           |   |         | <b>Prix</b>         |
| MZ51  | <b>Ceinture avec boucle en métal</b>  |         | 91.–                |
| MZ52  | <b>Kit d'outils</b>   |         | 56.–                |

# Fauteuil roulant actif *Motus 2 CS.*

## Bon de commande

| Flasques |             | Prix             |
|----------|-------------|------------------|
| MG90     | Transparent | 30.509.000 226.- |

| Coloris châssis |   | Prix        |
|-----------------|---|-------------|
| 002             | Anthracite métallique                       | -           |
| 010             | Bleu marine                                 | -           |
| 012             | Bleu ciel métallique                        | -           |
| 014             | Candy rouge                                 | -           |
| 016             | Silber metallic                             | -           |
| 021             | Sparkle granny-smith                        | -           |
| 023             | Blanc RAL 9016                              | -           |
| 048             | Noir profond mat structure                  | -           |
| SBK24817.000    | Couleur spéciale selon le souhait du client | sur demande |

| Protège-vêtements / Accoudoirs dans la couleur du châssis |       | Prix |
|---|-------|------|
| <input checked="" type="checkbox"/> ME20                  | Oui * | -    |

\* ne pas compatible avec ME04 & ME11

| Autres accessoires |   | Prix     |
|--------------------|---|----------|
| MZ58               | Sac pour roues motrices (pour 2 roues jusqu'à 28")  | 121.-    |
| MZ59               | Petite poche pour le téléphone portable             | 41.-     |
| MZ89               | Protection pour axe de roue à démontage rapide      | 7.-      |
| MZ93               | Sac à dos   | 102.-    |
| OA                 | Sangles pour transport en véhicule TPMP (une paire) | net 22.- |

## Fauteuil roulant actif *Motus 2 CS.*

### Bon de commande

#### Information

##### Dimensions du fauteuil roulant

- 1 Hauteur d'assise avant, (vSH)  
= du sol jusqu'au bord supérieur de la toile d'assise
- 2 Longueur de tibia (UL)  
= du bord supérieur de la toile d'assise jusqu'au bord supérieur de la palette repose-pieds (sans coussin d'assise)
- 3 Hauteur d'assise arrière, (hSH)  
= du sol jusqu'au bord supérieur de la toile d'assise
- 4 Hauteur de dossier, (RH)  
= du bord supérieur du tube de dossier jusqu'au bord supérieur de la toile de dossier
- 5 Profondeur d'assise, (ST)  
= du bord de l'avant de la toile d'assise jusqu'au tube de dossier
- 6 Largeur d'assise, (SB)  
= du bord extérieur du tube d'assise au bord extérieur du tube d'assise opposé

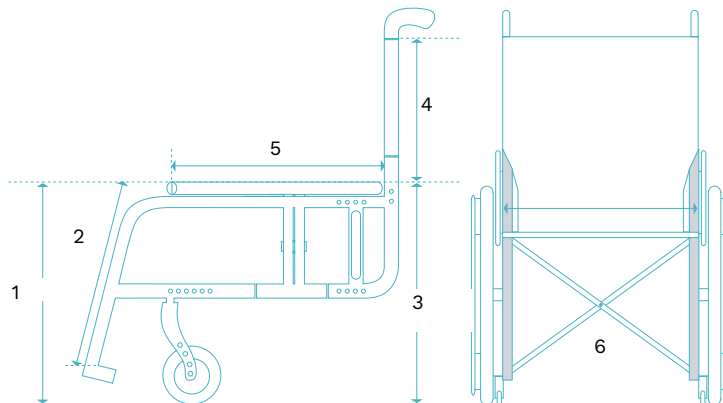

| Hauteur d'assise avant [cm] |                     |         |         |         |         |
|-----------------------------|---------------------|---------|---------|---------|---------|
| Fourche                     | Diamètre de la roue |         |         |         |         |
|                             | 4"                  | 5"      | 5,5"    | 6"      | 7"      |
| <b>Court</b>                | 38 - 46             | 40 - 46 | 42 - 47 | 42 - 47 | 44 - 49 |
| <b>Longue</b>               | 46 - 53             | 47 - 54 | 44 - 54 | 44 - 55 | 45 - 55 |

Les valeurs indiquées sont des valeurs théoriques, arrondies avec une tolérance de 1 cm. La hauteur d'assise avant dépend de la taille de la roue choisie, de la fourche et de la position de montage. Veuillez consulter le tableau des hauteurs d'assise !

Les mesures sans coussin d'assise pour une inclinaison d'assise de 0°.

Position horizontale du logement de la roue motrice : voir croquis.

La hauteur d'assise arrière (hSH) dépend de la taille de roue choisie et de la position de montage dans le logement de la roue motrice.

Veuillez consulter le tableau des hauteurs d'assise !

Pour toutes les dimensions, une tolérance de fabrication de 1 cm ou de 10% s'applique aux indications de poids.

#### Position horizontale de la roue motrice

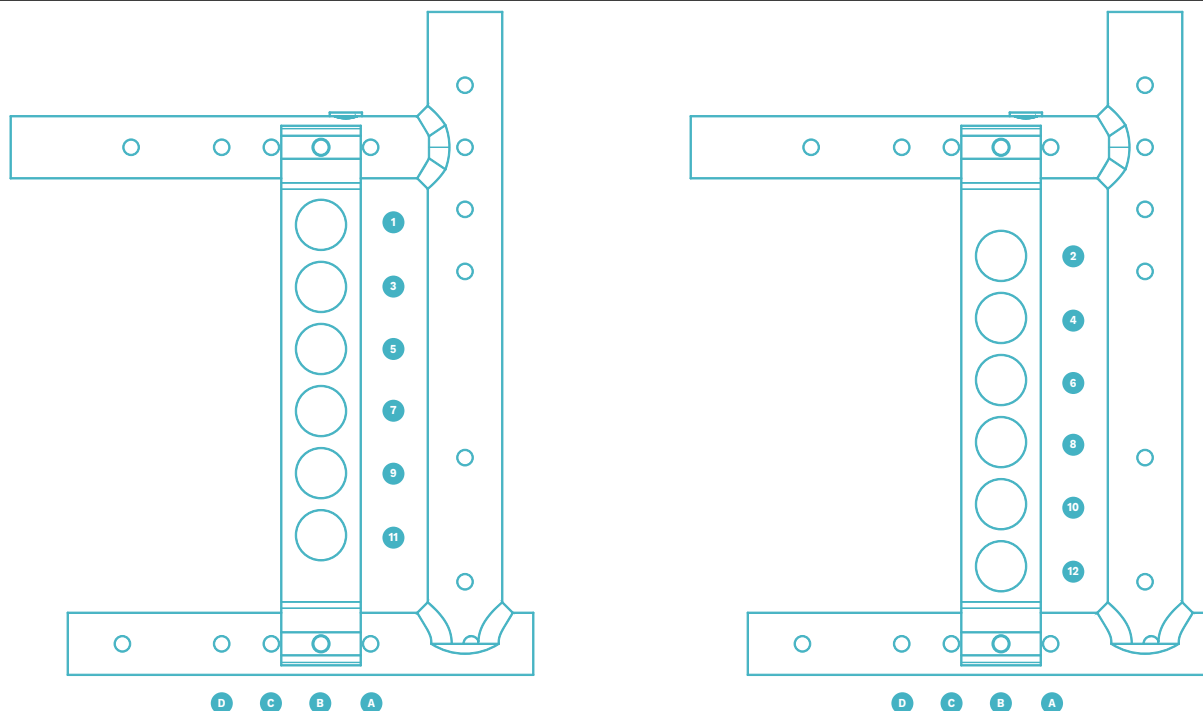

# Fauteuil roulant actif *Motus 2 CS.*

Bon de commande

**Information**



**Platine de réglage**



**MA51 Aide au basculement**



**MA55 Anti-basque**



**MA57 Porte-canne**



**MF35/36/37 Softrolle  
4", 5", 6"**



**MF30/31/32 Bandage  
4", 5", 6", noir**

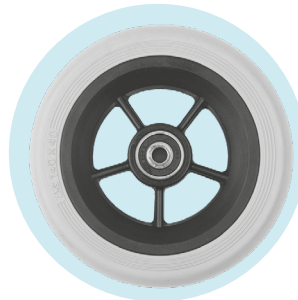

**MF04 Softrolle 5,5"**



**MF05 Pneumatiques 6"**



**MG10 Spinergy SPOX**

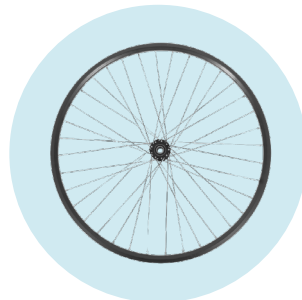

**MG06 Jantes creuses**



**MG11 Spinergy LX**



**MG15 Infinity Ultralight**



**MG31 Right Run 1"**



**MG37 Marathon Plus Evolution 1"**

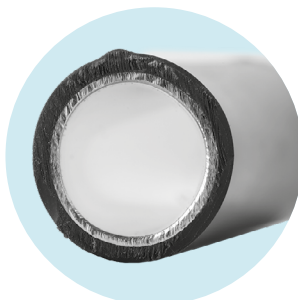

**MG54 Aluminium plastifié**



**MG65 Gekko**



## Fauteuil roulant actif *Motus 2 CS.*

### Bon de commande

#### Information



MG63 Curve L (eloxiert)



MG64 Curve L Grip



MH05 Freins ciseaux



MH01 Frein



MH10 Rallonge de levier pour freins



MD10 Dossier inclinable à 30°



MD11 Dossier, rabattable vers l'arrière



MD04 Toile de dossier standard



MD05 Toile de dossier en tissu respirant



MD03 Toile de dossier, en nylon



MD58 Barre stabilisatrice de dossier



MD55 Poignées, réglables en hauteur, amovibles



MD56 Poignées, rabattable



ME11 Accoudoirs amovibles



ME02 Protège-vêtements garde-boue en alu

## Fauteuil roulant actif *Motus 2 CS.*

### Bon de commande

#### Information

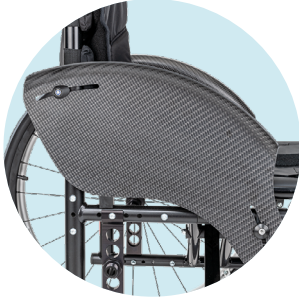

**ME04** Protège-vêtement en fibre carbone



**ME17** Accoudoirs avec manchette, réglable en profondeur



**ME50** Accoudoirs-tube, rembourré

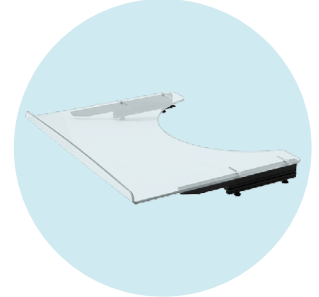

**ME60** Tablette thérapeutique



**MB03** Palette monobloc, réglable en inclinaison



**MB201** Tube de potence, pivotant à gauche



**MZ59** Pochette pour téléphone portable



**MZ58** Sac pour roues motrices



**MZ89** Protection pour axe de roue à démontage rapide



**MZ93** Sac à dos