

## Fauteuil roulant actif *Avantgarde DS.* Bon de commande.

### Donneur d'ordre

N° de client.

Nom

Rue, no

CP, lieu

Nom \_\_\_\_\_ Date \_\_\_\_\_

### Adresse de livraison (si différent du donneur d'ordre)

Nom

Rue, No

CP, lieu

Com.

Signature \_\_\_\_\_

### Devis

### Commande

### Demande pour fabrication spéciale



En passant une commande, vous acceptez de respecter les modes d'emploi/manuels d'entretien des accessoires et produits d'autres fabricants lorsqu'ils sont combinés avec un produit Ottobock, en plus des modes d'emploi/manuels d'entretien des produits Ottobock respectifs, et d'avoir lu, compris et accepté nos conditions générales. En outre, vous acceptez d'effectuer votre propre évaluation de la conformité ou approbation conformément aux exigences nationales lors de la commande si vous effectuez des modifications ou des ajouts qui ne sont pas conformes aux spécifications des instructions d'utilisation/manuels d'entretien d'Ottobock.

### Configuration de base

N° d'article: 480F160=0\_AA02\_C

Chiffre tarifaire: Fauteuils roulants adaptatifs 30.118.009

Fauteuils roulants pour enfants 40.118.006

### Prix de base: CHF 4'026.00

Prix de vente recommandés en CHF, valables à partir du 01-01-2026, hors 8.1% TVA

- Châssis tubulaire en aluminium avec croisillon double ou simple
- Châssis avant standard ou avec adduction
- Repose-jambes en aluminium intégrés au châssis
- Toile de dossier réglable en tension
- Protège-vêtements en alu
- Structure modulaire
- Roues motrices avec axe à démontage rapid
- Freins à levier 4.0
- Sangle de mollets

### Châssis pliant

**Poids maximum utilisateur 140 kg**

**Crash-test selon ISO 7176-19** (avec croisillon simple (MA100) et double (MA101))

Les options portant la mention « option CLT » servent à construire un modèle particulièrement optimisé en termes de poids.

Les codes numériques indiqués ne sont pas des numéros d'article pour la commande de pièces de rechange.  
Veuillez utiliser à cet effet le catalogue des pièces de rechange.

Otto Bock (Suisse) SA · Kantonsspital 10 · 6004 Luzern · Tel. 041 455 61 71 · Fax 041 455 61 70 ·  
E-Mail: [suisse@ottobock.com](mailto:suisse@ottobock.com) · [www.ottobock.ch](http://www.ottobock.ch)

## Fauteuil roulant actif *Avantgarde DS.* Bon de commande.

### Aide au remplissage - Mesure du fauteuil roulant



**SB=** cm  
**Largeur d'assise**  
bord extérieur du tube du cadre –  
bord extérieur du tube du cadrer



**ST=** cm  
**Profondeur d'assise**  
Bord avant de la toile d'assise –  
Tube de dossier



**vSH=** cm  
**Hauteur d'assise avant**  
Sol – Bord supérieur de la toile d'assise



**hSH=** cm  
**Hauteur d'assise arrière**  
Sol – Bord supérieur de la toile d'assise



**RH=** cm  
**Hauteur du dossier**  
Bord supérieur du tube d'assise –  
bord supérieur de la toile de dossier



**UL=** cm  
**Longueur de tibia**  
Bord supérieur de la toile d'assise –  
bord supérieur du repose-pied (milieu)

<b>Type de châssis avant</b>		<b>Prix</b>									
MA01	DS 70°	–									
MA03	DS 80°	–									
<b>Adduction du châssis avant</b>		<b>Prix</b>									
MA14	0 cm adduction	–									
MA15	2 cm adduction	–									
Un cadre d'adduction est disponible sur l'Avantgarde DF version											
<b>Version adaptateur de roues motrices</b>		<b>Prix</b>									
<input checked="" type="checkbox"/> MA113	réglable (utilisation pour le TPRM selon ISO 7176-19)	–									
<b>Croisillon</b>		<b>Prix</b>									
MA100	Simple, CLT (charge max 100kg, jusqu'à une largeur d'assise de 42 cm) (option CLT)	–									
MA101	Double	–									
<b>Utilisation de l'assise</b>		<b>Prix</b>									
Standard		–									
MB50	Assise pour trotteur (garde au sol réduite à la livraison)*	–									
* Mise en danger par accrochage dans obstacles situés au sol. SVP notez les consignes de sécurité dans le manuel!											
<b>Largeur d'assise [SB] en cm</b>											
32	34	36	38	40	42	44	46	48	50	52	
<b>Profondeur d'assise [ST] en cm</b>											
36*	38	40	42	44	46	48	50	52	54		
* réalisable uniquement avec des roues motrices de 22" et des roues directrices de 5											
13378.000	Profondeurs d'assise réduites par la toile d'assise									sur demande	
<b>Hauteur d'assise avant [vSH] en cm</b>											
38	39	40	41	42	43	44	45	46	47	48	49
50	51	52	53	54							

# Fauteuil roulant actif *Avantgarde DS.*

## Bon de commande.

<b>Accessoires de châssis</b>		<b>chiffre tarifaire</b>	<b>Prix</b>
MA50	Roulettes de transit, la paire		237.–
MA51	Aide au basculement droit	30.506.000	87.–
MA52	Aide au basculement gauche	30.506.000	87.–
MA55	Anti-basculé, escamotable, droit	30.501.000	185.–
MA56	Anti-basculé, escamotable, gauche	30.501.000	185.–
MA57	Porte-canne avec aide au basculement, droit*	30.512.000	97.–
MA58	Porte-canne avec aide au basculement, gauche*	30.512.000	97.–
MA60	Rembourrage de châssis long		83.–
MA60	Rembourrage de châssis court		83.–

\* ne pas homologué pour le transport assis (TPMR)

<b>Roues directrices</b> (voir tableau <b>A</b> en annexe)		<b>Prix</b>
MF30	4" bandages, noir	30.511.000 –
MF35	4" softroll, jantes aluminium	30.511.000 215.–
MF31	5" bandages, noir	30.511.000 –
MF36	5" softroll, jantes aluminium	30.511.000 215.–
MF04	5,5" bandages, gris	30.511.000 –
MF05	6" pneumatiques, gris	30.511.000 –
MF32	6" bandages, noir	30.511.000 –
MF37	6" softroll, jantes aluminium	30.511.000 215.–

<b>Hauteur d'assise arrière [hSH] en cm</b>											
36	37	38	39	40	41	42	43	44	45	46	47
48	49	50	51								

<b>Taille des roues motrices</b> (voir tableau <b>B/C</b> en annexe)		<b>Prix</b>
MG01	22"	–
MG02	24"	–
MG00	25"	–

<b>Carrossage des roues motrices</b>			
0°	2°	3°	4°

<b>Position horizontale des roues motrices</b> (voir tableau <b>D</b> en annexe)						
A	B	C	D	E	F	G

<b>Jantes roues motrices</b>		<b>22"</b>	<b>24"</b>	<b>25"</b>	<b>Prix</b>
MG06	Jantes creuses				–
MG10	Spinergy SPOX				692.–
MG11	Spinergy LX				806.–
MG12	Spinergy LXL Blade, rayons noirs				883.–
MG12	Spinergy LXL Blade, rayons blancs				883.–
MG15	Infinity Ultralight (non compatible avec pneu à bandages)				172.–
MG150	Infinity Ultralight, coloré, (non compatible avec pneu à bandages)				243.–
MG80	Avec freins à tambours pour accompagnateur*				573.–
MG832	Double main courante gauche avec flasques*				1'340.–
MG833	Double main courante droit avec flasques*				1'340.–
23798.000	Double main courante avec freins à tambour*				sur demande

\*: uniquement avec carrossage 0°

# Fauteuil roulant actif *Avantgarde DS.*

## Bon de commande.

<b>Pneumatiques</b>		<b>22"</b>	<b>24"</b>	<b>25"</b>	<b>Prix</b>
MG30	Pneus 1 3/8" <sup>1) 2) 3)</sup>	xx.511.000	●		–
MG31	Pneus Schwalbe RightRun 1" <sup>3)</sup>	xx.511.000	●	●	–
MG34	Bandages 1" <sup>1) 3)</sup>	xx.511.000	●		–
MG341	Bandages 1", noir <sup>1) 3)</sup>	xx.511.000	●		–
MG37	Pneus Schwalbe Marathon Plus Evolution 1"	xx.511.000	●	●	59.–
MG200	Pneus Schwalbe One 1" <sup>3)</sup>	xx.511.000	●		77.–
<sup>1)</sup> incompatible avec MG15/150 <sup>2)</sup> incompatible avec MG10/11/12 <sup>3)</sup> incompatible avec MG197/198/199					
<b>Mains courante</b>		<b>22"</b>	<b>24"</b>	<b>25"</b>	<b>Prix</b>
MG50	Aluminium enduit noir, grand diamètre	●	●	●	–
MG52	Aluminium argent anodisé, grand diamètre	●	●	●	–
MG53	Aluminium argent anodisé, petit diamètre	●	●		–
MG54	Aluminium plastifié, grand diamètre	70.171.000	●	●	243.–
MG56	Inox poli, grand diamètre	●	●	●	–
MG57	Inox poli, petit diamètre	●	●		–
MG63	CURVE L anodisé (forme ergonomique)	70.171.000	●	●	531.–
MG64	Curve L Grip (forme ergonomique/ faible force manuelle)	70.171.000	●	●	575.–
MG65	Gekko (forme ergonomique/ force manuelle réduite)	70.171.000	●	●	462.–
<b>Montage mains courante</b>					<b>Prix</b>
MG70	Montage étroit: 15 mm				–
MG71	Montage large: 25 mm				–
<b>Prolongation d'empattement, adaptation frein incluse</b> (incompatible avec Shock Absorber)					<b>Prix</b>
MG86	Extra-longue (ne pas homologué pour le TPMR)				376.–
MG82	Extra-longue avec 2ème raccord (ne pas homologué pour le TPMR)				397.–
MG46	Sans prolongation d'empattement				–
<b>Système d'axes à démontage rapide</b>					<b>Prix</b>
MG27	Axes à démontage rapide				–
MG28	Axes à démontage rapide pour tétraplégique				190.–
<b>Accessoires de roues motrices</b>					<b>Prix</b>
MG87	Pompe haute pression, 14 bar				175.–
<b>Amortisseurs arrière Shock absorber*</b>					<b>Prix</b>
MG97	Amortisseurs souples (jusqu'à 60 kg)				671.–
MG98	Amortisseurs moyens (de 61 kg à 100 kg)				671.–
MG99	Amortisseurs durs (de 101 kg à 140 kg)				671.–
* incompatible avec prolongation d'empattement (MG82 et MG86)					
<b>Freins</b>					<b>Prix</b>
MH01	Freins standards 4.0, levier court			xx.503.000	–
MH30	Freins standards 4.0, levier long			xx.503.000	–
MH05	Freins ciseaux (option CLT)			xx.503.000	113.–
MH06	Freins à double commande pour utilisateur et accompagnateur* ne pas compatible avec freins à tambour			xx.503.000	425.–
MH08	Freins à commande unilatérale, droit*			xx.503.000	376.–
MH09	Freins à commande unilatérale, gauche*			xx.503.000	376.–
* ne pas compatible avec pneu à bandages					

# Fauteuil roulant actif *Avantgarde DS.*

## Bon de commande.

<b>Accessoires de freins</b>										<b>Prix</b>	
MH10	<b>Rallonges de leviers de freins fixes</b>								xx.504.000	61.–	
MH21	<b>Rallonges de leviers de freins emboîtables</b> uniquement en combinaison avec MH01								xx.504.000	61.–	
<b>Hauteur de dossier [RH]</b> en cm											
25	27,5	30	32,5	35	37,5	40	42,5	45	47,5		
50	52,5	55									
<b>System de dossier</b>										<b>Prix</b>	
MD01	<b>Tube de dossier droit réglable en hauteur</b>									–	
	RH 25 - 32,5 cm		RH 32,5 - 40 cm		RH 42,5 - 50 cm		RH 52,5 - 55 cm				
MD09	<b>Tube de dossier avec courbure lombaire, réglable en hauteur</b>									–	
	RH 35 - 40 cm		RH 40 - 45 cm		RH 45 - 50 cm		RH 50 - 55 cm				
MD10	<b>Dossier inclinable en plages de 6°</b> (+9° jusqu'à -15°; avec accoudoirs +3° jusqu'à -9°) (ne pas homologué pour TPMR)									384.–	
	RH 30 - 40 cm		RH 35 - 45 cm		RH 40 - 50 cm						
MD11	<b>Dossier rabattable à partir de la hauteur de la partie latérale</b> (possible uniquement à partir d'une hauteur de dossier de 40 - 50 cm et avec une poignée de poussée longue)									298.–	
MD12	<b>Dossier à soudure fixe</b> , (ne pas homologué pour le TPMR) uniquement avec option MA114 adaptateur de roue arrière à soudure fixe									144.–	
	0°		-5°		-10°		-15°				
117423.000	<b>Réglage de l'angle du dossier à 30° par piston à gaz</b> ne pas homologué pour le TPMR									sur demande	
<b>Conception du dossier</b>										<b>Prix</b>	
MD03	<b>En nylon, réglable en tension par sangles</b>								xx.507.000	81.–	
MD05	<b>Tissu respirant, réglable en tension par sangles</b>								xx.507.000	–	
MD18	<b>Ultra-légère</b> (option CLT)								xx.507.000	63.–	
MD93	<b>Baxx dossier en alu, serie AL (actif) - monté</b>								70.131.000	1'150.–	
MD06	<b>Sans</b>									–	
24959.001	<b>Rembourrage doublé</b>		en nylon		en tissu respirant				sur demande		
<b>Toile de dossier élargi</b>										<b>Prix</b>	
MD80	<b>+ 2 cm</b>									–	
MD81	<b>+ 4 cm</b>									–	
MD82	<b>Sans</b>									–	
<b>Hauteur du dossier Baxx</b>										<b>Prix</b>	
MD91	<b>Bas</b> (25 cm)									–	
MD94	<b>Moyenne</b> (33 cm)									–	
MD95	<b>Standard</b> (41 cm)									–	
<b>Galbe du dossier Baxx</b>										<b>Prix</b>	
MD84	<b>Actif</b> (6 cm)									–	
MD85	<b>Profond</b> (10 cm)									–	
<b>Autres systèmes dorsaux Baxx</b> (joindre le bon de commande, restrictions possibles selon le modèle)										70.131.000	<b>Prix</b>
<b>Baxx - dossier en aluminium</b> (joint)											Prix selon bon de commande Baxx

# Fauteuil roulant actif *Avantgarde DS.*

## Bon de commande.















<b>Poignées</b>			<b>Prix</b>
MD50	Courtes	xx.510.000	–
MD51	Longues	xx.510.000	–
MD52	Télescopiques, longues	xx.510.000	261.–
MD55	Réglables en hauteur, amovibles	xx.510.000	312.–
MD45	Réglables en hauteur, amovibles pour Baxx	xx.510.000	312.–
MD56	Rabattables (charge maximale 125 kg)	xx.510.000	193.–
MD59	Sans poignées	xx.510.000	–
40244.000	Poignées de poussée rabattables pour RH 25 cm et 27,5 cm	xx.510.000	sur demande
<b>Accessoires du dossier</b>			<b>Prix</b>
MD58	Barre de stabilisation de dossier, seulement avec Poignées MD55 possible		162.–
<b>Positionnement thoracique</b>			<b>Prix</b>
MD74	UniLink- support thoracique latéral, grand, droit	70.135.000	422.–
MD75	UniLink- support thoracique latéral, grand, gauche	70.135.000	422.–
MD76	UniLink- support thoracique latéral, moyen, droit	70.135.000	422.–
MD77	UniLink- support thoracique latéral, moyen, gauche	70.135.000	422.–
<b>Protège-vêtements / Accoudoirs</b>			<b>Prix</b>
ME01	Protège-vêtements aluminium standard avec protection néoprène	xx.508.000	–
ME02	Protège-vêtements garde-boue aluminium standard avec protection néoprène	xx.508.000	–
ME04	Protège-vêtements garde-boue en carbone (option CLT)	xx.508.000	433.–
ME05	Accoudoirs aluminium à manchettes courtes, réglables en hauteur	xx.508.000	418.–
ME06	Accoudoirs aluminium à manchettes longue, réglables en hauteur	xx.508.000	418.–
ME17	Accoudoir alu à manchettes longue, réglable en hauteur et profondeur	xx.508.000	482.–
SBK24811.010	Protège-vêtements avec accoudoir enfichable (pas en combinaison avec croisillon simple)	xx.508.000	sur demande
<b>Accessoires accoudoirs</b>			<b>Prix</b>
ME50	Accoudoir-tube rembourré, réglable en hauteur, relevable (pas en combinaison avec ME05 et ME06)		507.–
	court                      long                      long, extra haute	xx.508.000	
ME60	Tablette thérapeutique (incompatible avec ME50)	70.161.000	378.–
ME66	Demi-Tablette thérapeutique, droite	70.161.000	295.–
ME66	Demi-Tablette thérapeutique, gauche	70.161.000	295.–
ME67	Demi-Tablette thérapeutique, rabattable, gauche	70.161.000	495.–
ME68	Demi-Tablette thérapeutique, rabattable, droit	70.161.000	495.–
ME61	Système rotateur pour manchette avant-bras en gouttière, montage à droite *		444.–
ME62	Système rotateur pour manchette avant-bras en gouttière, montage à gauche *		444.–
*: remplace l'accoudoir existant			
<b>Manchette avant-bras en gouttière</b>			<b>Prix</b>
ME70	Manchette avant-bras en gouttière monobloc, gauche	70.135.100	102.–
ME71	Manchette avant-bras en gouttière monobloc, droite	70.135.100	102.–
<b>Toile d'assise</b>			<b>Prix</b>
MC16	Toile d'assise, réajustable en tension	30.507.000	–
MC15	Toile d'assise avec poches de rangement (jusqu'à SB 38 cm = 1 poche; à partir de SB 40 cm = 2 poches)	70.362.000	65.–
MC18	Ultra-légère (option CLT)		63.–
MC06	Sans		–

# Fauteuil roulant actif *Avantgarde DS*. Bon de commande.

<b>Coussins d'assise</b>			<b>Prix</b>
MC01	<b>Standard</b> (épaisseur fonctionnelle 5 cm)	70.141.000	88.–
MC02	<b>Cubic Foam</b> (épaisseur fonctionnelle 5 cm)	70.141.000	205.–
MC05	<b>Evolight</b> (épaisseur fonctionnelle 6 cm)	70.142.000	425.–
MC20	<b>Terra</b> (épaisseur fonctionnelle 6 cm)	70.142.000	344.–
MC21	<b>Terra Aquos</b> (épaisseur fonctionnelle 6 cm)	70.142.000	395.–
MC22	<b>Terra Flair</b> (épaisseur fonctionnelle 6 cm)	70.143.000	691.–
MC23	<b>Cloud</b> (épaisseur fonctionnelle 11 cm)	70.143.000	1'037.–
MC29	<b>Livo</b> (épaisseur fonctionnelle 5 cm)	70.141.000	133.–
MC30	<b>Evoflair</b> (épaisseur fonctionnelle 8 cm)	70.142.000	439.–
<b>Repose-jambes</b>			<b>Prix</b>
MB000	<b>Palette en alu, monobloc, réglable en inclinaison</b> (MB100)	xx.505.000	–
	Tube de potance: standard (MB200)		–
	Tube de potance: escamotable, gauche (MB201)      escamotable, droite (MB202)		55.–
	avec dispositif de verrouillage (MB70)		95.–
MB010	<b>Palettes séparées, réglable en inclinaison, repliable</b> (MB100)	xx.505.000	–
MB000	<b>Palette tube</b> (MB120)	xx.505.000	160.–
	avec palette en composite (MB74)		75.–
MB000	<b>Palette monobloc, pour petite longueur de tibia</b> (MB150)		250.–
MB85	<b>Stealth soutien de moignon, gauche</b>	70.154.000	620.–
MB86	<b>Stealth soutien de moignon, droite</b>	70.154.000	620.–
MB87	<b>Stealth soutien de moignon, 1 paire</b>	2x 70.154.000	1'240.–
MB80	<b>Sans</b>		–
<b>Longueur de tibia en cm</b> (sans coussin d'assise)			<b>Prix</b>
UL =	<b>Bord supérieur de la toile d'assise – bord supérieur du repose-pied (milieu) plage de réglage: 16 – 55 cm</b>		
<b>Longueur du tube de potance</b> (sans coussin) (voir tableau <b>E</b> en annexe)			<b>Prix</b>
MB40	<b>Courte</b>		–
MB41	<b>Moyenne</b>		–
MB42	<b>Longue</b>		–
<b>Accessoires</b>			<b>Prix</b>
MZ51	<b>Ceinture avec boucle en métal</b>		149.–
MZ59	<b>Petite poche pour le téléphone portable</b>		41.–
	<b>Sangles pour transport en véhicule TPMP</b> (une paire)		net 22.–
<b>Flasques</b>			<b>Prix</b>
MG90	<b>Transparent</b>	xx.509.000	226.–
MG100	<b>Motif 'Graphics'</b>	xx.509.000	286.–
MG101	<b>Motif 'Miracle'</b>	xx.509.000	286.–
MG102	<b>Motif 'Network'</b>	xx.509.000	286.–
MG103	<b>Motif 'Robots'</b>	xx.509.000	286.–
MG104	<b>Motif 'Spectrum'</b>	xx.509.000	286.–

# Fauteuil roulant actif *Avantgarde DS.*

## Bon de commande.

Coloris châssis			Prix
002	Anthracite métallique		–
003	Noir profond RAL 9005		–
023	Blanc RAL 9016		–
048	Noir obsidienne (structure)	 (avant: noir profond mat structure)	–
051	Orange (structure)		–
057	Vert feuillage		–
058	Vert menthe		–
059	Framboise		–
060	Bleu azur		–
001	Argent brillant		–
012	Bleu ciel métallique		–
014	Candy rouge		–
027	Shimano mat		–
056	Blanc nacré		–
SBK24817.000	Couleur spéciale selon le souhait du client		sur demande
Coloris: Infinity Ultralight / Fourches (uniquement en combinaison avec MG150)			Prix
	Sparkle light orange		–
	Marine Blue		–
	Candy Red		–
	Sparkle Granny-Smith		–
Coloris: Dossier Baxx (uniquement en combinaison avec MD93)			Prix
MD89	Blanc RAL 9016		–
MD90	Noir obsidienne (structure)		–
MD88	Dans la couleur du châssis du fauteuil roulant		–
Autres accessoires			Prix
MZ52	Kit d'outils		58.–
MZ58	Sac pour roues motrices (pour 2 roues jusqu'à 28")		121.–
MZ65	Eclairage actif		44.–
MZ89	Protection pour axe de roue à démontage rapide		7.–
MZ93	Sac à dos pour fauteuil roulant		102.–
Kit de montage pour appuie-tête (horizontale)			Prix
MZ54	Kit de montage	70.123.000	296.–
MZ61	Kit de montage clinique	70.123.000	186.–
Appuie-tête / -nuque pour UniLink			Prix
MZ105	Comfort Plus, taille M	70.121.000	660.–
MZ106	Combo (en 3 parties), taille L	70.121.000	890.–
Accessoires pour UniLink			Prix
MZ107	UniLink Élément d'extension 38 mm	70.123.000	105.–
MZ108	UniLink Élément d'extension 50 mm	70.123.000	105.–
MZ109	UniLink Élément d'extension 76 mm	70.123.000	105.–

# Fauteuil roulant actif *Avantgarde DS*. Information.

## A) Hauteur d'assise avant [vSH] / Roues directrices

Roues directrices	4"	5"	5,5"	6"	7"
39,0 cm	●	●			
40,0 cm	●	●			
41,0 cm	●	●			
42,0 cm	●	●			
43,0 cm	●	●	●		
44,0 cm	●	●	●	●	
45,0 cm	●	●	●	●	●
46,0 cm	●	●	●	●	●
47,0 cm	●	●	●	●	●
48,0 cm	●	●	●	●	●
49,0 cm		●	●	●	●
50,0 cm	●	●	●	●	●
51,0 cm	●	●	●	●	●
52,0 cm	●	●	●	●	●
53,0 cm		●	●	●	●
54,0 cm			●	●	●
55,0 cm					●

● Combinaison possible

Les valeurs indiquées sont des valeurs théoriques arrondies. Ecart max. 1cm. La hauteur d'assise avant (vSH) dépend du choix de la taille des roues, des fourches et de la position de montage. Veuillez vous référer au tableau des hauteurs d'assise!

Indications sans le coussin d'assise pour 0° d'inclinaison d'assise.

Pour la position horizontale du support de roue arrière : voir schéma.

La hauteur d'assise arrière (hSH) dépend du choix de la taille des roues et de la position de montage du palier de roues arrière.

Veuillez respecter les indications du tableau des hauteurs d'assise!

Une tolérance de fabrication de 10 mm s'applique à toutes les dimensions.

# Fauteuil roulant actif *Avantgarde DS*. Information.

## B) Hauteur d'assise arrière → Taille des roues motrice

Hauteur d'assise arrière avec rallonge d'empattement			
Position de l'axe	Taille des roues motrice		
	22"	24"	25"
1	37 cm	39 cm	40 cm
2	40 cm	42 cm	42 cm
3	42 cm	44 cm	45 cm
4	46 cm	46 cm	48 cm
5	47 cm	49 cm	50 cm
Hauteur d'assise arrière avec système d'amortisseurs Shock-Absorber			
Position de l'axe	Taille des roues motrice		
	22"	24"	25"
1	40 cm	42 cm	43 cm
2	42 cm	44 cm	45 cm
3	44 cm	46 cm	47 cm
4	46 cm	48 cm	49 cm
5	48 cm	50 cm	51 cm
Hauteur d'assise			
Position de l'axe	Taille des roues motrice		
	22"	24"	25"
1	36 cm	38 cm	40 cm
2	37 cm	39 cm	41 cm
3	38 cm	40 cm	42 cm
4	39 cm	41 cm	43 cm
5	40 cm	42 cm	44 cm
6	41 cm	43 cm	45 cm
7	42 cm	44 cm	46 cm
8	43 cm	45 cm	47 cm
9	44 cm	46 cm	48 cm
10	45 cm	47 cm	49 cm
11	46 cm	48 cm	50 cm
12	47 cm	49 cm	51 cm

Le tableau est fourni à titre d'information uniquement. La position peut varier dans certaines constellations. La position est choisie de manière à ce que, dans la constellation commandée, la hauteur d'assise arrière déterminante soit atteinte comme commandée.

# Fauteuil roulant actif *Avantgarde DS.* Information.

## C) Profondeur de l'assise [ST] / Position des roues motrices horizontale

Position des roues motrices A, B et C horizontale															
Profondeur de l'assise [cm]	MA03 DS80° Ø roues motrice 22"					MA03 DS80° Ø roues motrice 24"					MA03 DS80° Ø roues motrice 25"				
	Roues directrices														
	3"	4"	5"	5,5"	6"	3"	4"	5"	5,5"	6"	3"	4"	5"	5,5"	6"
36,0	●	●	●	●	●	●	●	●	●	●	●	●	●	●	●
38,0	●	●	●	●	●	●	●	●	●	●	●	●	●	●	●
40,0	●	●	●	●	●	●	●	●	●	●	●	●	●	●	●
42,0	●	●	●	●	●	●	●	●	●	●	●	●	●	●	●
44,0	●	●	●	●	●	●	●	●	●	●	●	●	●	●	●
46,0	●	●	●	●	●	●	●	●	●	●	●	●	●	●	●
48,0	●	●	●	●	●	●	●	●	●	●	●	●	●	●	●
50,0	●	●	●	●	●	●	●	●	●	●	●	●	●	●	●
52,0	●	●	●	●	●	●	●	●	●	●	●	●	●	●	●
54,0	●	●	●	●	●	●	●	●	●	●	●	●	●	●	●

Position des roues motrices D horizontale															
Profondeur de l'assise [cm]	MA03 DS80° Ø roues motrice 24"					MA03 DS80° Ø roues motrice 24"					MA03 DS80° Ø roues motrice 25"				
	Roues directrices														
	3"	4"	5"	5,5"	6"	3"	4"	5"	5,5"	6"	3"	4"	5"	5,5"	6"
36,0	●	●	●			●	●				●	●			
38,0	●	●	●			●	●				●	●			
40,0	●	●	●			●	●				●	●			
42,0	●	●	●			●	●				●	●			
44,0	●	●	●	●	●	●	●	●	●	●	●	●	●	●	●
46,0	●	●	●	●	●	●	●	●	●	●	●	●	●	●	●
48,0	●	●	●	●	●	●	●	●	●	●	●	●	●	●	●
50,0	●	●	●	●	●	●	●	●	●	●	●	●	●	●	●
52,0	●	●	●	●	●	●	●	●	●	●	●	●	●	●	●
54,0	●	●	●	●	●	●	●	●	●	●	●	●	●	●	●

Position des roues motrices E et/ou F horizontale															
Profondeur de l'assise [cm]	MA03 DS80° Ø roues motrice 22"					MA03 DS80° Ø roues motrice 24"					MA03 DS80° Ø roues motrice 25"				
	Roues directrices														
	3"	4"	5"	5,5"	6"	3"	4"	5"	5,5"	6"	3"	4"	5"	5,5"	6"
36,0	●	●	●			●	●				●	●			
38,0	●	●	●			●	●				●	●			
40,0	●	●	●			●	●				●	●			
42,0	●	●	●			●	●				●	●			
44,0	●	●	●			●	●	●			●	●	●		
46,0	●	●	●			●	●	●			●	●	●		
48,0	●	●	●			●	●	●			●	●	●		
50,0	●	●	●			●	●	●			●	●	●		
52,0	●	●	●			●	●	●			●	●	●		
54,0	●	●	●			●	●	●			●	●	●		

## Fauteuil roulant actif *Avantgarde DS.* Information.

Position des roues motrices G horizontale															
Profondeur de l'assise [cm]	MA03 DS80° Ø roues motrice 22"					MA03 DS80° Ø roues motrice 24"					MA03 DS80° Ø roues motrice 25"				
	Roues directrices														
	3"	4"	5"	5,5"	6"	3"	4"	5"	5,5"	6"	3"	4"	5"	5,5"	6"
36,0	●	●	●												
38,0	●	●	●												
40,0	●	●	●												
42,0	●	●	●			●	●								
44,0	●	●	●			●	●	●			●	●	●		
46,0	●	●	●			●	●	●			●	●	●		
48,0	●	●	●			●	●	●			●	●	●		
50,0	●	●	●			●	●	●			●	●	●		
52,0	●	●	●			●	●	●			●	●	●		
54,0	●	●	●			●	●	●			●	●	●		

● Position possible

## Fauteuil roulant actif *Avantgarde DS.*

### Information.

#### D) Position de la roue motrice / Distance du point de basculement (en mm)

Dimension (horizontale) entre le centre de l'axe et le sommet du tube dorsal (bord avant) / barre d'assise (bord supérieur)	
Position de la roue motrice	Distance point de basculement
<b>G</b> (actif)	133 mm
<b>F</b>	115,5 mm
<b>E</b>	98 mm
<b>D</b>	85 mm
<b>C</b>	67,5 mm
<b>B</b>	50 mm
<b>A</b>	32,5 mm (pas possible pour CLT)

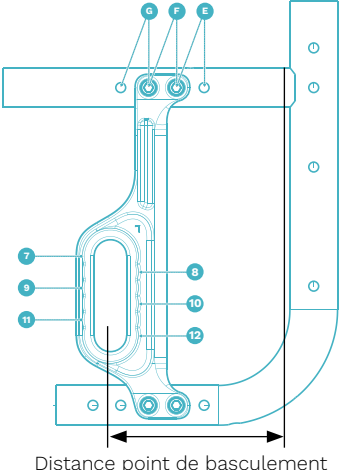
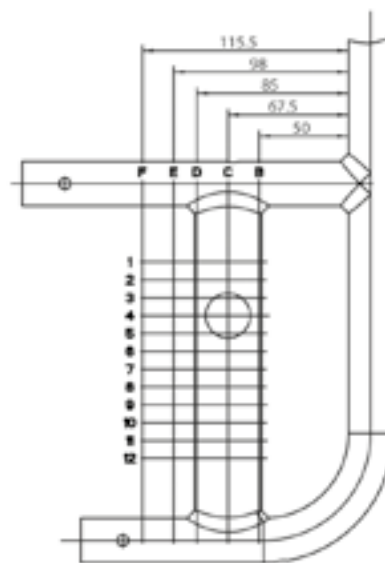
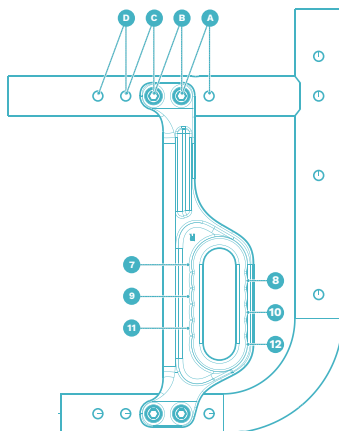
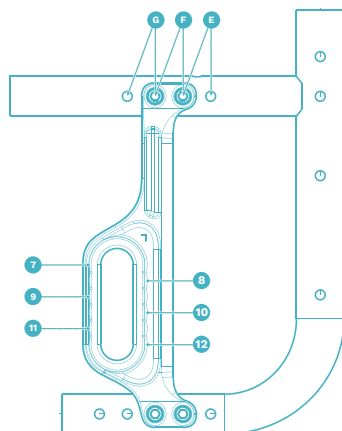
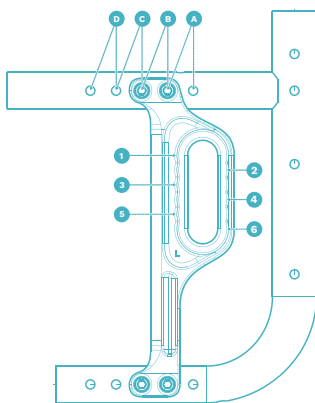
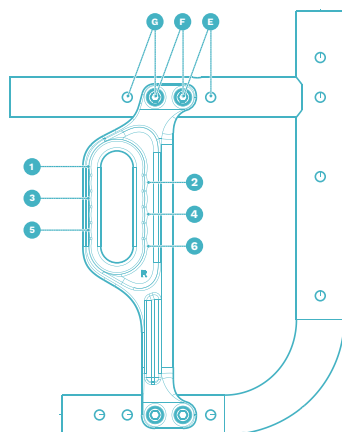
Position des roues motrices version CLT (MA 114)

À partir de la position E, l'adaptateur de la roue motrices doit être tourné – la côté droite vers gauche, la côté gauche vers droit.

# Fauteuil roulant actif *Avantgarde DS*. Information.

## E) Longueur de tibia [UL] → Longueur du tube de potance

Tube de potance	Longueur de tibia [cm]			
	Typ tube de potance avec adduction 0 cm		Typ tube de potance avec adduction 2 cm	
	Palette monobloc, Palettes séparées		Palette monobloc, Palettes séparées	
	Châssis avant DS70°	Châssis avant DS80°	Châssis avant DS70°	Châssis avant DS80°
<b>Courte</b>	30 - 41	31 - 41	30 - 41	31 - 41
<b>Moyenne</b>	41 - 51	42 - 51	41 - 51	42 - 51
<b>Longue</b>	47 - 54	48 - 54	47 - 54	48 - 54

## Fauteuil roulant actif *Avantgarde DS.* Information.



**MA51/52**  
Aide au  
basculement



**MA55/56**  
Anti-bascule



**MA57/58**  
Porte-canne



**MF35/36/37**  
4" softroll, jantes aluminium



**MG10**  
Spinerger SPOX



**MG11**  
Spinerger LX



**MG83**  
Double main courante



**MG197/198/199**  
Smoother Wheels



**MG63**  
Curve L



**MG65**  
Gekko



**MG64**  
Curve L Grip

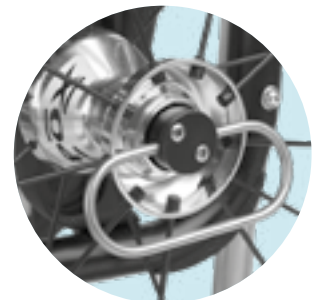

**MG28**  
Axes à démontage rapide pour  
tétraplégique

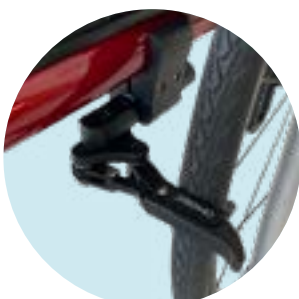

**MH05**  
Freins ciseaux

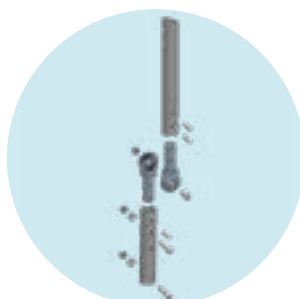

**MD10**  
Dossier inclinable en plages  
de 6°



**MD11**  
Dossier rabattable



**MD93**  
Dossier Baxx (aluminium)

## Fauteuil roulant actif *Avantgarde DS*. Information.



**MD55**  
Poignées réglables en hauteur,  
amovibles



**MD56**  
Poignées rabattables



**ME50**  
Accoudoir-tube



**MC15**  
Toile d'assise avec  
poches de rangement

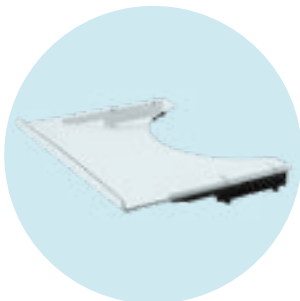

**ME60**  
Tablette thérapeutique

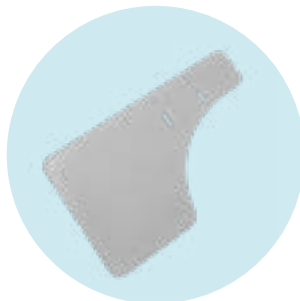

**ME66**  
Demi-Tablette thérapeutique

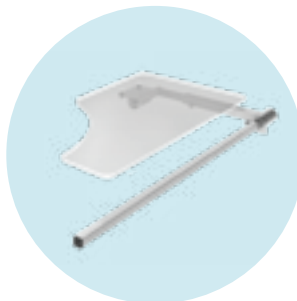

**ME67/68**  
Demi-Tablette thérapeutique,  
rabattable



**ME70/71**  
Manchette avant-bras en  
gouttière monobloc

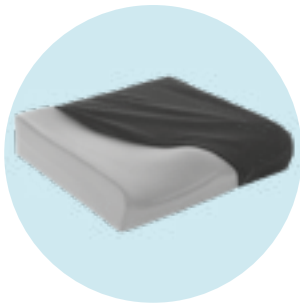

**MC20**  
Terra

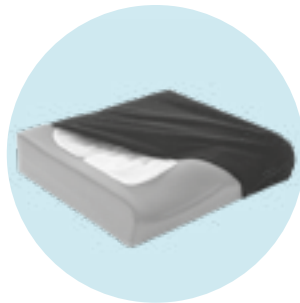

**MC21**  
Terra Aquos

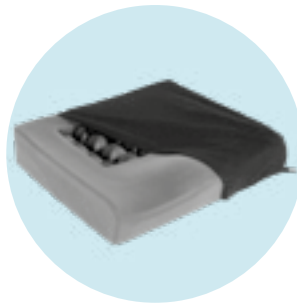

**MC22**  
Terra Flair



**MC23**  
Cloud



**MB120**  
Palette tube



**MB150**  
Palette monobloc pour petite  
longueur de tibia



**MB85/86/87**  
Stealth Soutien de  
moignon



**MG100**  
Motif 'Graphics'

## Fauteuil roulant actif *Avantgarde DS.* Information.



**MG101**  
Motif 'Miracle'



**MG102**  
Motif 'Network'



**MG103**  
Motif 'Robots'



**MG104**  
Motif 'Spectrum'



**MZ58**  
Sac pour roues motrices



**MZ59**  
Petite poche pour le téléphone portable



**MZ89**  
Protection pour axe de roue à démontage rapide



**MZ93**  
Sac à dos pour fauteuil roulant



**MZ54**  
Kit de montage pour appiue-tête

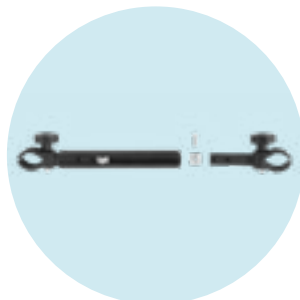

**MZ61**  
Kit de montage pour appiue-tête



**MZ105**  
Appiue-tête Comfort Plus



**MZ106**  
Appiue-tête Combo