

ottobock.

Veldink4kids Familie. Optionskatalog.



Take off for Tomorrow.

Die Kinderrollstühle der *Veldink4kids* Familie zeichnen sich durch ihre leichte Handhabung und vielfältigen Einstellmöglichkeiten aus. So wird jeder Rollstuhl individuell auf das Kind angepasst und **wächst von dort aus mit**. Dank des einstellbaren Schwerpunktes können optimale Fahreigenschaften sowie eine aktive und eigenständige Fortbewegung des Kindes von Beginn an gefördert werden. Durch die Vielfalt an Optionen sowie den **Massanfertigungen im Bereich des Sitz- und Rückensystems** wird jeder Rollstuhl zu etwas ganz Besonderem.

Inhalt

Die Veldink4kids Familie	4
Individuelle Masse	6
Sitzkantelung	8
Sitzlösungen	10
Positionierungsmittel	13
Armauflagen und Griffe	16
Therapietische	17
Kopfpositionierung	18
Rückenunterstützung	20
Bein- und Fusspositionierung	25
Bereifung und Zubehör	26
Bremsen	28
Zubehör	31
Rahmenfarben	33





Die *Veldink4kids* Familie. Auf einen Blick.



Modell *kidevo mini*

Art.-Nr. 480A167=20000
Tarif-Ziffer 40.100.999
Preis ab CHF 3'315.-

Grundmodell

- Rahmen
- Sitzplatte
- Rückenplatte
- Druckbremse
- Luft- oder PU-Bereifung
- Aluminium Greifringe

Das Modell *mini* ist der ideale Rollstuhl für die frühen Kinderjahre (Sitzbreite / -tiefe bereits ab 16 cm). Der Rollstuhl wird stets nach Mass für das Kind gefertigt und wächst von dort aus mit, sowohl in der Breite, Tiefe, als auch Höhe. Durch die Einstellungen des Schwerpunkts können optimale Laufeigenschaften erreicht werden.



Modell *kidevo mini.t*

Art.-Nr. 480A167=30000
Tarif-Ziffer 40.100.999
Preis ab CHF 3'685.-

Grundmodell

- Rahmen
- Sitzplatte
- Rückenplatte
- Kantelauslösung Fussbedienung
- Druckbremse
- Luft- oder PU-Bereifung
- Aluminium Greifringe

Eine perfekte Kombination aus Aktiv- und Kantenrollstuhl für Kinder schon ab ca. 12 Monaten. Ein Rollstuhl für den Übergang aus der Passivität des Buggys hinein in ein aktives, mobiles Leben. Der Stuhl ist so aufgebaut, dass das Kind bequem sitzt, optimal unterstützt wird und sicher die Welt entdecken kann. Die Kantelung ist intuitiv und leicht mit dem Fuss zu bedienen. Durch den Wegfall einer Gasdruckfeder wird Gewicht eingespart und eine umfangreiche Kantelung von 5 Grad nach vorn und bis zu 40 Grad nach hinten ermöglicht. Der Schwerpunkt des Rollstuhls wird durch das Kanteln nicht beeinflusst, wodurch eine hohe Kippstabilität gewährleistet werden kann.



Modell *kidevo prime*

Art.-Nr. 480A167=00000
 Tarif-Ziffer 40.100.999 + 30.100.999
 Preis ab CHF 3'540.-

Grundmodell

- Rahmen
- Sitzplatte
- Festes Rückenrohr + Adapter
- Druckbremse
- Luft- oder PU-Bereifung
- Aluminium Greifringe

Das Modell *kidevo prime* ist der zuverlässige Allrounder der *Veldink4kids* Familie. Entwickelt für Kinder ab 2 – 3 Jahren bis zum jungen Erwachsenenalter.

Der Rollstuhl ist modular aufgebaut und ist schnell in Sitzeinheit, Fahrgestell, Rückeneinheit und Räder zerlegbar und somit optimal für einen einfachen Transport. Er ist sowohl für aktive als auch für passive Nutzer:innen geeignet. Die Laufeigenschaften können auch noch nachträglich auf den Aktivitätsgrad angepasst werden. Der Rollstuhl wird stets nach Mass für das Kind gefertigt und wächst von dort aus mit, sowohl in der Breite, Tiefe als auch Höhe.



Modell *kidevo prime.t*

Art.-Nr. 480A167=10000
 Tarif-Ziffer 40.100.999
 Preis ab CHF 3'910.-

Grundmodell

- Rahmen
- Sitzplatte
- Festes Rückenrohr + Adapter
- Kantelauslösung Fussbedienung
- Druckbremse
- Luft- oder PU-Bereifung
- Aluminium Greifringe

Der aktive Kantelrollstuhl! Endlich ein Kantelrollstuhl, der auch für aktive Selbstfahrende ausgelegt ist. Ausgestattet mit einem praktischen Kantelsystem, welches eine Kantelung von 10 Grad nach vorn und 50 Grad nach hinten ermöglicht. Während des Kantelns ändert sich der Schwerpunkt des Rollstuhls nicht, wodurch die nötige Kippstabilität gegeben ist. Die Kantelauslösung ist sehr einfach und leicht mit dem Fuss zu bedienen. Auch das Modell *prime.t* wird nach den Massen des Kindes gefertigt und kann von dort mitwachsen.

Individuelle Masse. Für maximalen Komfort.

Die quirlige Nomine aus dem Harz liebt Action, unterwegs zu sein, Zeit mit ihrer Familie und ihren Freunden zu verbringen und in ihrem Rollstuhl *kidevo mini.t* zu tanzen und zu singen. Aufgrund ihres inkompletten Querschnitts benötigt sie zwar im Alltag ihren Rollstuhl, lässt sich davon jedoch nicht bremsen. „Ich bin eine kleine Flitzermaus“, sagt sie lachend über sich selbst. Ihren *kidevo mini.t* hat sie sich in ihrer Lieblingsfarbe Lila ausgesucht mit einem passenden bunten Speichenschutz.



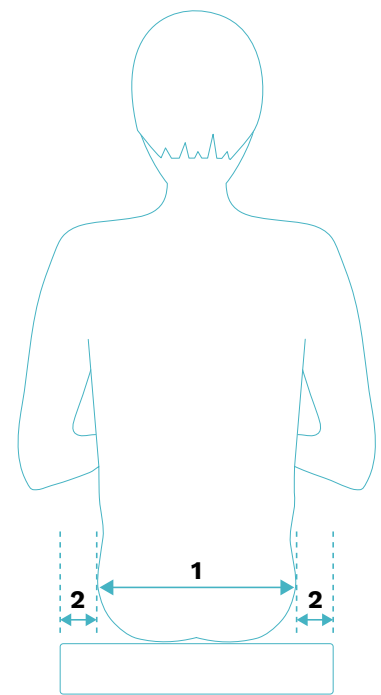
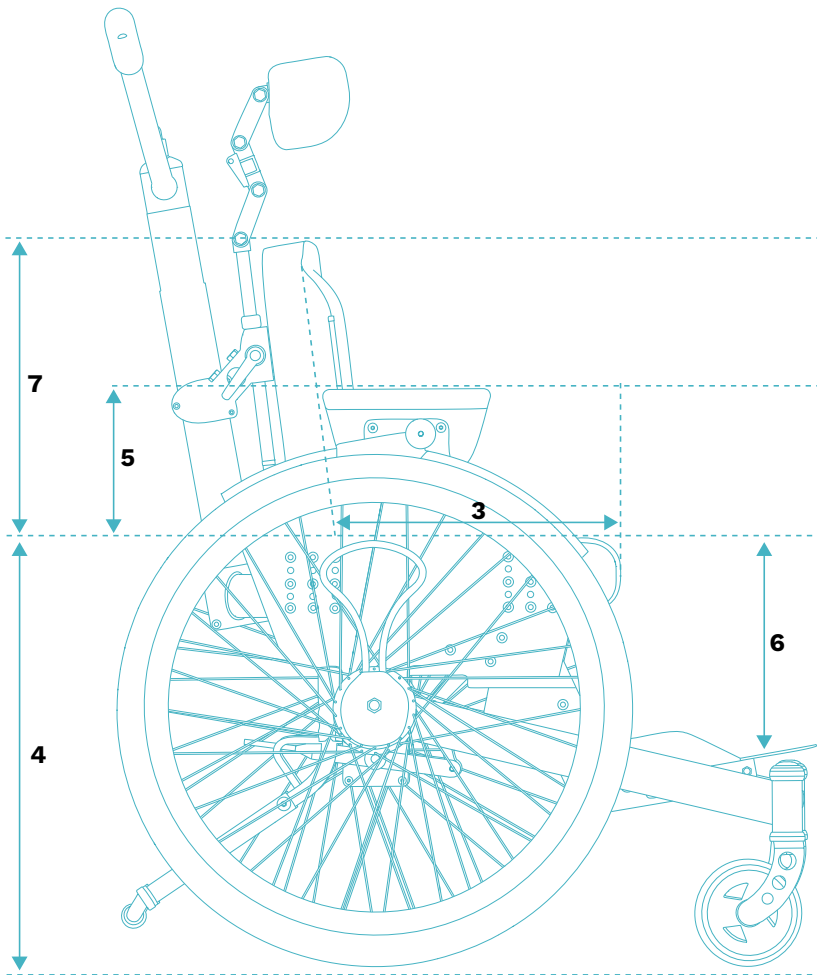

Rollstuhlmasse

- 1 Hüftbreite
- 2 Zusätzlicher Platz neben der Hüfte
- 3 Sitztiefe
- 4 Sitzhöhe
- 5 Armauflagenhöhe
- 6 Reale Unterschenkellänge
- 7 Rückenlehnenhöhe

Sitzkantelung.

kidevo prime.t und *kidevo mini.t*

Bei den Modellen *kidevo prime.t* und *kidevo mini.t* kann die Sitzkantelung per Fusspedal einfach und komfortabel verändert werden. Ob die Armauflagen mitkanteln sollen oder fest installiert sind, kann individuell bei der Konfiguration des Rollstuhls entschieden werden.

Mitkantelnde Armauflagen

Bei mitkantelnden Armauflagen wird der Therapietisch ebenfalls gekantelt. Dadurch berühren die Knie des Kindes während des Kantelns nicht den Therapietisch. Mitkantelnde Armauflagen können jedoch den Kantelbereich begrenzen.

Feste Armauflagen

Bei festen Armauflagen wird etwaiger Therapietisch nicht mitkanteln und daher können die Knie bei Kantelung den Therapietisch berühren. Der Kantelbereich wird jedoch nicht begrenzt.





Sitzlösungen.

kidevo prime und *kidevo prime.t*

Die Sitzlösungen der Modelle *kidevo prime* und *kidevo prime.t* werden fest auf einer **Holzplatte** montiert.

Sitzanpassungen

- Zusätzlicher Sitzbezug
 - Frottee CHF 125.-
 - Plätillon CHF 125.-
 - Abstandsgewirk CHF 125.-
- Inkontinenzschutz CHF 125.-
- Sitz mit Memory-Schaumauflage CHF 145.-
- Unterschiedliche Oberschenkellänge CHF 117.-
- Seitliche Polster (massgefertigt) CHF 333.-
- Zusätzliche Zwischenlage (PE-Schaum) CHF 150.-

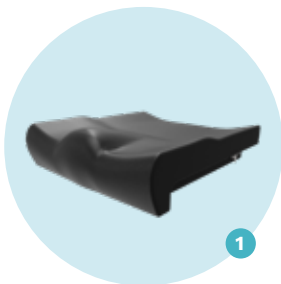

Anatomischer Sitz



Ergositzkissen



Tief konturierter Sitz



Sattelsitz

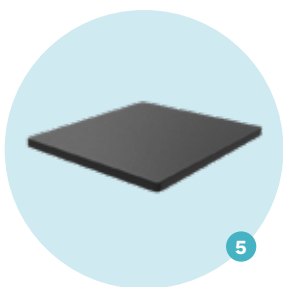

Basisplatte für Sitz

Produkt	Preis
1 Anatomischer Sitz	CHF 332.-
2 Ergositzkissen	CHF 485.-
3 Tief konturierter Sitz	CHF 472.-
4 Sattelsitz	CHF 1'018.-
5 Basisplatte für Sitz	kostenlos



Sitzlösungen.

kidevo mini und *kidevo mini.t*

Die Sitzlösungen der Modelle *kidevo mini* und *kidevo mini.t* werden durch **Klett und Flausch** fixiert.

Sitzanpassungen

- Zusätzlicher Sitzbezug
 - Frottee CHF 125.-
 - Plättilon CHF 125.-
 - Abstandsgewirk CHF 125.-
- Inkontinenzschutz CHF 125.-
- Sitz mit Memory-Schaumauflage CHF 145.-
- Unterschiedliche Oberschenkellänge CHF 117.-

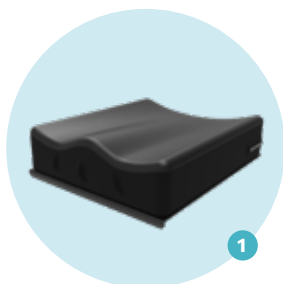

Anatomischer Sitz

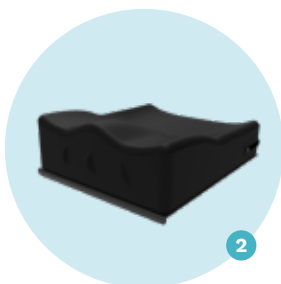

Ergositzkissen

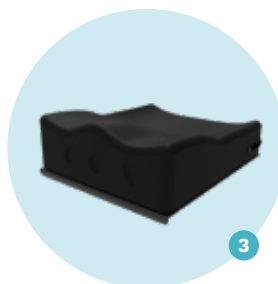

Tief konturierter Sitz



Sattelsitz

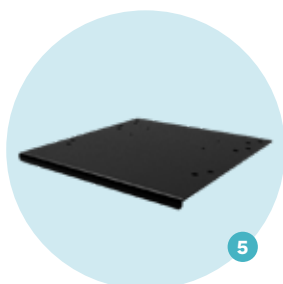

Basisplatte für Sitz

Produkt	Preis
1 Anatomischer Sitz	CHF 332.-
2 Ergositzkissen	CHF 485.-
3 Tief konturierter Sitz	CHF 472.-
4 Sattelsitz	CHF 1'018.-
5 Basisplatte für Sitz	kostenlos

Positionierungsmittel.

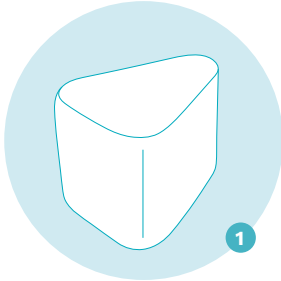

**Abduktionskeil,
abklappbar**
(Für Modell *prime*)

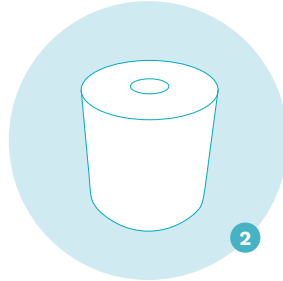

**Abduktionsrolle,
abnehmbar**



**Feste Adduktions-
stützen**

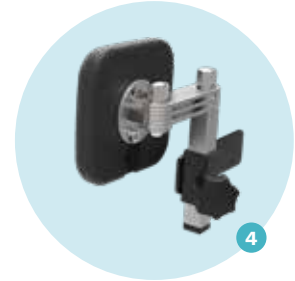

**Breiten- und
winkeleinstellbare
Adduktionsstützen**



Beckenpelotte

Produkt	Preis
1 Abduktionskeil, abklappbar (Für Modell <i>prime</i>)	CHF 396.-
2 Abduktionsrolle, abnehmbar	CHF 369.-
3 Feste Adduktionsstützen	CHF 262.-
4 Breiten- und winkeleinstell- bare Adduktionsstützen	CHF 423.-
5 Beckenpelotte	CHF 547.-



Positionierungsmittel.

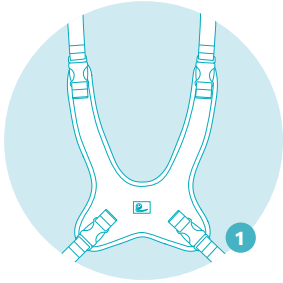

Schultergurt

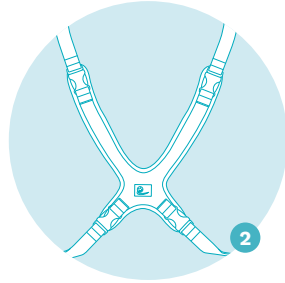

Brust-Schultergurt

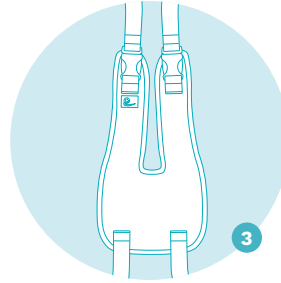

Sitzhose Y-Model

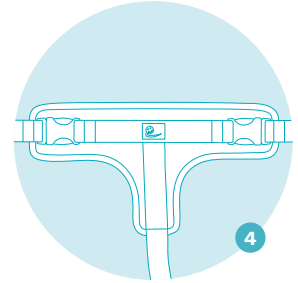

Sitzhose T-Modell

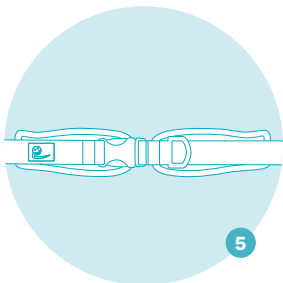

**Gepolsterter
2-Punkt-Gurt**

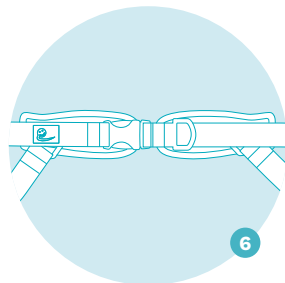

**Gepolsterter
4-Punkt-Gurt**

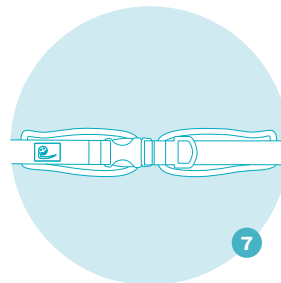

**Sternumgurt /
Brustgurt**

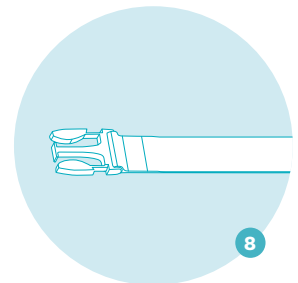

Festes Montageband

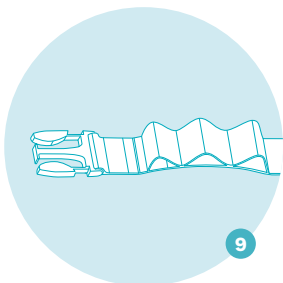

Flexibles Montageband

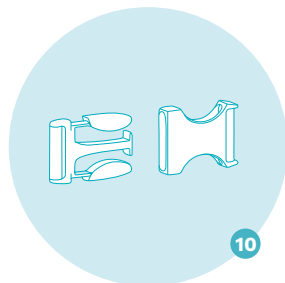

**Standard
Klickverschluss**

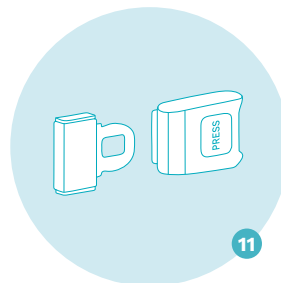

**Autogurt-
verschluss**

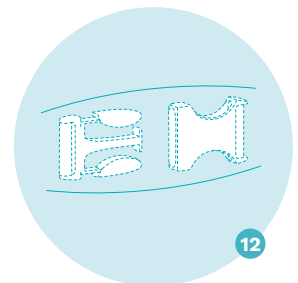

**Klickverschluss
mit Stoff verdeckt**

Produkt	Preis
1 Schultergurt	ab CHF 222.-
2 Brust-Schultergurt	ab CHF 222.-
3 Sitzhose Y-Model	ab CHF 223.-
4 Sitzhose T-Modell	ab CHF 223.-
5 Gepolsterter 2-Punkt-Gurt <ul style="list-style-type: none"> ● mit Standard Klickverschluss ● mit Autogurtverschluss ● mit Klickverschluss, mit Stoff verdeckt 	CHF 151.- CHF 185.- CHF 210.-
6 Gepolsterter 4-Punkt-Gurt <ul style="list-style-type: none"> ● mit Standard Klickverschluss ● mit Autogurtverschluss ● mit Klickverschluss, mit Stoff verdeckt 	CHF 168.- CHF 198.- CHF 218.-
7 Sternumgurt / Brustgurt <ul style="list-style-type: none"> ● mit Standard Klickverschluss ● mit Autogurtverschluss ● mit Klickverschluss, mit Stoff verdeckt 	CHF 133.- CHF 292.- CHF 240.-

Armauflagen und Griffe.

kidevo prime und kidevo prime.t



Standard
Armlagerung



Verlängerte Armlage-
rung, höheneinstellbar

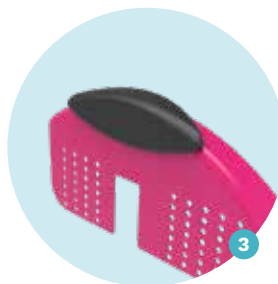

Gebogene Armauflage
(Modell *prime*)



Transfergriffe in Höhe
der Armauflage



Transfergriffe in Höhe
des Sitzes

Produkt	Preis
1 Standard Armlagerung	CHF 130.-
2 Verlängerte Armlagerung, höheneinstellbar	CHF 490.-
3 Gebogene Armauflage (Modell <i>prime</i>)	kostenlos
4 Transfergriffe in Höhe der Armauflage	CHF 280.-
5 Transfergriffe in Höhe des Sitzes	CHF 289.-

Therapietische.

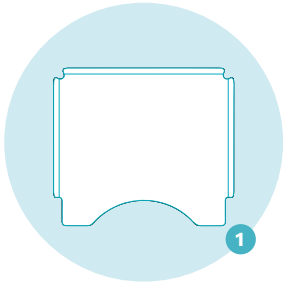

Therapietisch

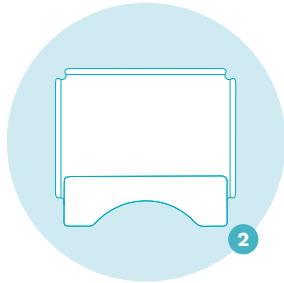

Therapietisch mit Bauchpolsterung

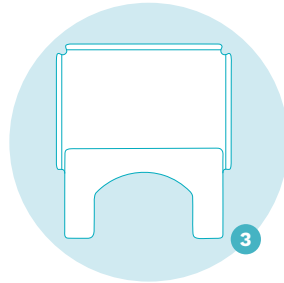

Therapietisch mit erweiterter Bauchpolsterung

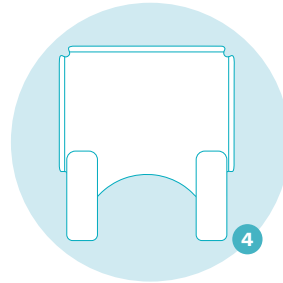

Therapietisch mit Ellenbogenpolsterung

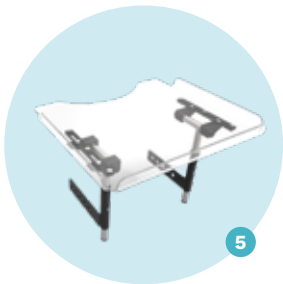

Halterung Therapie-tisch, vertikal

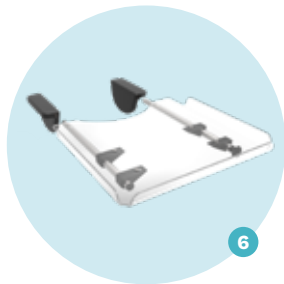

Halterung Therapie-tisch, horizontal

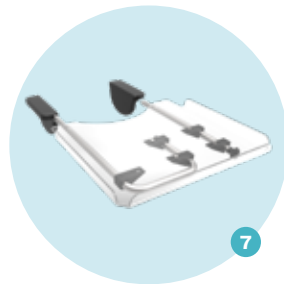

Halterung Therapie-tisch, wegklappbar

Produkt	Preis
1 Therapie-tisch	ab CHF 236.-
2 Therapie-tisch mit Bauchpolsterung	CHF 346.-
3 Therapie-tisch mit erweiterter Bauchpolsterung	CHF 439.-
4 Therapie-tisch mit Ellenbogenpolsterung	CHF 403.-
5 Halterung Therapie-tisch, vertikal	CHF 364.-
6 Halterung Therapie-tisch, horizontal	CHF 364.-
7 Halterung Therapie-tisch, wegklappbar	CHF 364.-

Kopfpositionierung.



Standardmodell

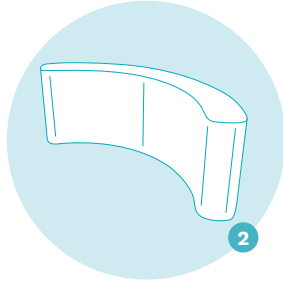

Abgewinkeltes Modell

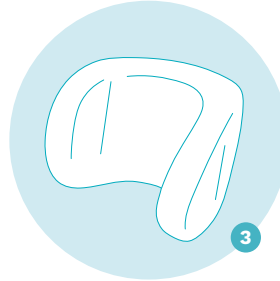

Anatomisches Modell



Laterales Modell



X-förmiges Modell

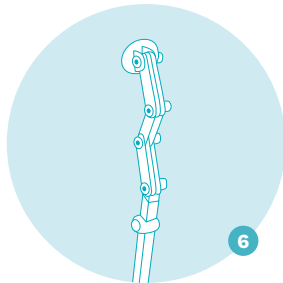

Kopfstützenhalterung

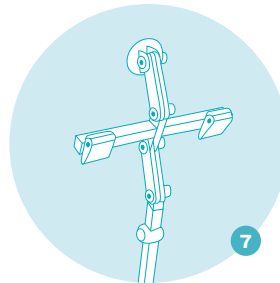

Kopfstützenhalterung
mit Gurthalterung

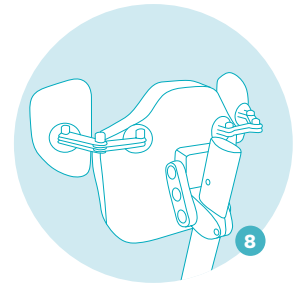

Protraktionssystem

Produkt	Preis
1 Standardmodell	CHF 135.-
2 Abgewinkeltes Modell	CHF 278.-
3 Anatomisches Modell	CHF 154.-
4 Laterales Modell	CHF 154.-
5 X-förmiges Modell	CHF 154.-
6 Kopfstützenhalterung	CHF 364.-
7 Kopfstützenhalterung mit Gurthalterung	CHF 482.-
8 Protraktionssystem	CHF 581.-

Die Kopf-
positionierungen
sind für den KMP-
Transport
freigegeben.



Rückenunterstützung.

kidevo prime und kidevo prime.t



Keine Rückenlehne



Durchgehende Rückenlehne



Durchgehende Rückenlehne mit Seitenpelotten



Tief konturierte Rückenlehne



Geteilte Rückenlehne mit PU-Pelotten

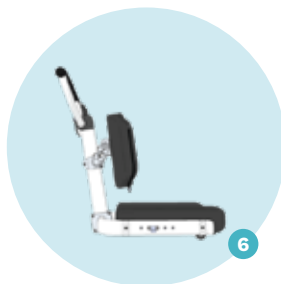

Standard Rückenrohr, fest

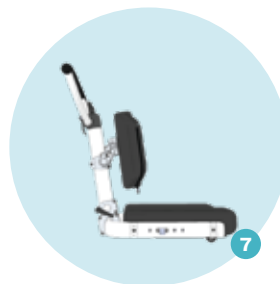

Abnehmbares Rückenrohr

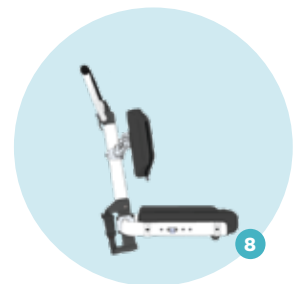

Federndes Rückenrohr, abnehmbar

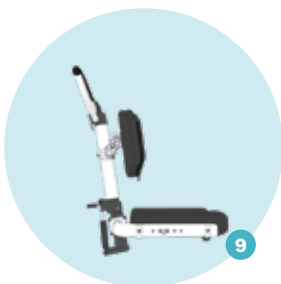

Winkelverstellbares Rückenrohr, abnehmbar



10° Rückenrohr, abnehmbar



Winkelverstellbarer Schiebebügel



Starrer Schiebebügel



Winkelverstellbarer Schiebebügel

Durchgehende Rückenlehne

Rückenneigung einstellbar

Abnehmbares Rückenrohr

Federndes Rückenrohr

	Abstandsgewirk	Platilon	Kunstleder
1 Kein Rückenlehne	kostenlos	kostenlos	kostenlos
2 Durchgehende Rückenlehne	CHF 500.-	CHF 500.-	CHF 500.-
3 Durchgehende Rückenlehne mit Seitenpelotten	CHF 556.-	CHF 556.-	CHF 556.-
4 Tief konturierte Rückenlehne	CHF 635.-	CHF 635.-	CHF 635.-
5 Geteilte Rückenlehne mit PU-Pelotten	CHF 756.-	CHF 756.-	CHF 756.-

	Preis
6 Standard Rückenrohr, fest	kostenlos
7 Abnehmbares Rückenrohr	CHF 340.-
8 Federndes Rückenrohr, abnehmbar	CHF 1'250.-
9 Winkelverstellbares Rückenrohr, abnehmbar	CHF 1'250.-
10 10° Rückenrohr, abnehmbar	CHF 360.-
11 Winkelverstellbarer Schiebebügel	CHF 380.-
12 Starrer Schiebebügel	CHF 245.-

Rückenunterstützung.

kidevo mini und kidevo mini.t

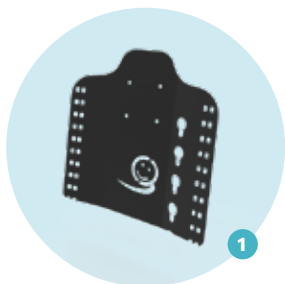

1 Keine Rückenlehne



2 Durchgehende Rückenlehne



3 Tief konturierte Rückenlehne



4 Seitenpelotten am durchgehenden Rücken



5 Einhand-Schiebebügel



6 Zweihand-Schiebebügel

	Abstandsgewirk	Platilon	Kunstleder
1 Keine Rückenlehne	kostenlos	kostenlos	kostenlos
2 Durchgehende Rückenlehne	CHF 500.-	CHF 500.-	CHF 500.-
3 Tief konturierte Rückenlehne	CHF 635.-	CHF 635.-	CHF 635.-

	Grösse XS	Grösse S	Grösse M
4 Seitenpelotten am durchgehenden Rücken	CHF 203.-	CHF 203.-	CHF 229.-

	Preis
5 Einhand-Schiebebügel	CHF 318.-
6 Zweihand-Schiebebügel	CHF 380.-





	Preis	Für kidevo prime	Für kidevo prime.t	Für kidevo mini und kidevo mini.t
1 Standard Fussplattensystem	CHF 100.-	•		
2 Standard Fussplattensystem	CHF 100.- (+ CHF 118.- Fersenkante)		•	
3 Standard Fussplattensystem	CHF 100.- (+ CHF 118.- Fersenkante)			•
4 Federndes Fussplattensystem	CHF 990.-	•	•	
5 Wadenplatte	CHF 235.-	•	•	
6 Wadenplatte mit Seitenführung	CHF 324.-	•	•	
7 Fersenplatte	CHF 145.-	•		
8 Abweisrollen	CHF 86.-	•	•	•
9 Fussplattenerhöhung	CHF 184.-	•	•	•
10 Fussfixierung mit Klettverschluss	ab CHF 81.-	•	•	•
11 Fussfixierung mit Zahnriemen	ab CHF 159.-	•	•	•
12 Knöchelfixierung	CHF 288.-	•	•	•
13 Gepolsterte Fussplatte	CHF 152.-	•	•	•
14 Gepolstertes Fersenrohr	CHF 135.-	•		
15 Gummischutz an Ecken	CHF 148.-	•	•	•
16 Gummischutz an Ecken und Vorderseite	CHF 170.-	•	•	•

Bein- und Fusspositionierung.



Standard
Fussplattensystem



Standard
Fussplattensystem



Standard
Fussplattensystem



Federndes
Fussplattensystem



Wadenplatte



Wadenplatte mit
Seitenführung

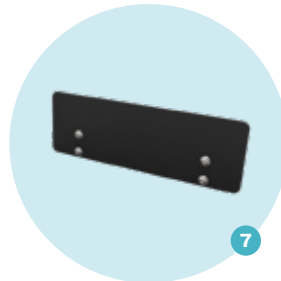

Fersenplatte



Abweisrollen



Fussplattenerhöhung



Fussfixierung mit
Klettverschluss



Fussfixierung mit
Zahnriemen



Knöchelfixierung



Gepolsterte Fuss-
platte



Gepolstertes Fersenrohr



Gummischutz an
Ecken



Gummischutz an Ecken
und Vorderseite

Bereifung und Zubehör.



Luftbereifung



PU-Bereifung,
Vollgummi



Outdoor Bereifung



Einhandantrieb



Ergo-Grip-Greifringe



Greifringe, Aluminium



Speichenschutz,
transparent



Speichenschutz
mit Motiv



Kleiderschutzrand



Radabdeckung



Stabilisierung Lenkrad



Lenkhilfe

Ergo-Grip-
Greifringe

Trommelbremse

Speichenschutz,
transparent

Langlebige Gummi-
Mischung

Produkt	Preis
1 Luftbereifung	kostenlos
2 PU-Bereifung, Vollgummi	kostenlos
3 Outdoor Bereifung	CHF 210.-
4 Einhandantrieb	CHF 1'576.-
5 Ergo-Grip-Greifringe	CHF 345.-
6 Greifringe, Aluminium	kostenlos
7 Speichenschutz, transparent	CHF 226.-
8 Speichenschutz mit Motiv	CHF 262.-
9 Kleiderschutzrand	CHF 490.- (je nach Art und Grösse)
10 Radabdeckung	CHF 914.-
11 Stabilisierung Lenkrad	CHF 418.-
12 Lenkhilfe	ab CHF 480.-

Bremsen.

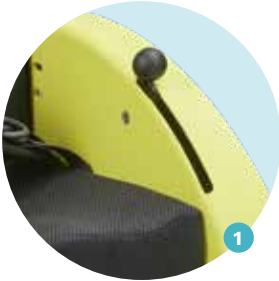

Druckbremse

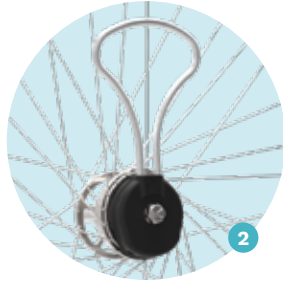

Trommelbremse

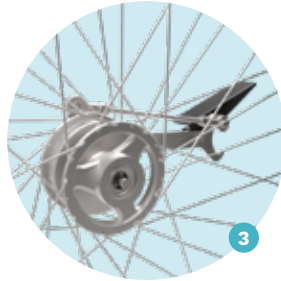

Trommelbremse
Fussbedienung

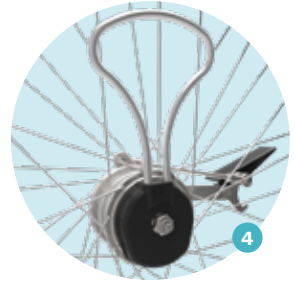

Kombination
Trommelbremse



Druckbremse
Begleitperson



Druckbremse Kind
und Begleitperson

	Preis
1 Druckbremse	kostenlos
2 Trommelbremse	CHF 262.-
3 Trommelbremse Fussbedienung	CHF 404.-

	Hand (Kind), Fuss (Begleitperson)	Hand (Begleitperson), Fuss (Begleitperson)	Hand (Kind und Begleitperson), Fuss (Begleitperson)
4 Kombination Trommelbremse	CHF 666.-	CHF 573.-	CHF 835.-

	Preis
5 Druckbremse Begleitperson	CHF 338.-
6 Druckbremse Kind und Begleitperson	CHF 485.-



Speichenschutz
mit Bild

Trommelbremse



Zubehör.



Sonnendach



Taschenhaken



Becherhalter



Mud Cruiser



Produkt	Preis
1 Sonnendach + Adapter	CHF 1'325.-
2 Taschenhaken	CHF 54.-
3 Becherhalter	CHF 30.-
4 Mud Cruiser	CHF 1'250.-

Lenk- und Schiebehilfe
Mud Cruiser

Rahmenfarben.
Glänzend oder matt.





- 1** Schwefelgelb (glänzend oder matt)
- 2** Zinkgelb (glänzend oder matt)
- 3** Melonengelb (glänzend)
- 4** Reines Orange (matt)
- 5** Hellrosa (glänzend)
- 6** Verkehrsrot (glänzend oder matt)
- 7** Telemagenta (glänzend)
- 8** Signalviolett (glänzend)
- 9** Blau-Lila (glänzend)
- 10** Himmelblau (glänzend)
- 11** Saphirblau (matt)
- 12** Signalblau (matt)
- 13** Pastellblau (matt)
- 14** Türkisblau (glänzend)
- 15** Türkisgrün (glänzend)
- 16** Gelbgrün (glänzend oder matt)
- 17** Verkehrsweiss (glänzend oder matt)
- 18** Hellgrau (matt)
- 19** Dunkelgrau (glänzend)
- 20** Schiefergrau (matt)
- 21** Tiefschwarz (glänzend oder matt)

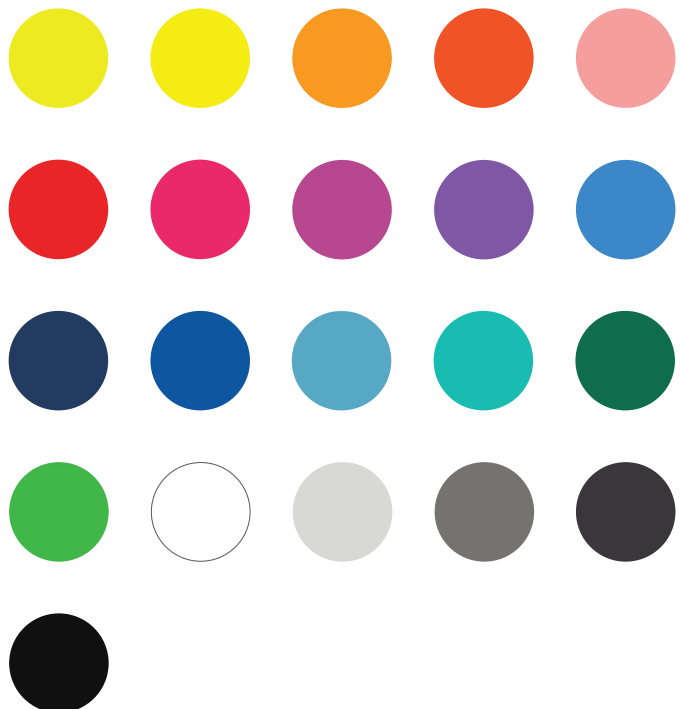

Drucktechnisch bedingte Farbabweichungen sind möglich.



UNZERE AKTIVITÄTEN

- 1. ...
- 2. ...
- 3. ...
- 4. ...
- 5. ...
- 6. ...
- 7. ...
- 8. ...
- 9. ...
- 10. ...

UNZERE WARTUNGSTEILE

- 1. ...
- 2. ...
- 3. ...
- 4. ...



