

ottobock.

La famille kidevo.

Fauteuils roulants pour
enfants et châssis pour coques.

Catalogue d'options



Take off for Tomorrow.

Les fauteuils roulants pour enfants de la famille Veldink4kids se distinguent par leur facilité d'utilisation et leurs nombreuses possibilités de réglage. Ainsi, chaque fauteuil roulant est adapté individuellement à l'enfant et **grandit avec lui**. Grâce au centre de gravité réglable, les caractéristiques de conduite optimales ainsi qu'un déplacement actif et autonome de l'enfant peuvent être encouragés dès le début. Grâce à la diversité des options ainsi qu'aux **fabrications sur mesure dans le domaine du système d'assise et de dossier**, chaque fauteuil roulant devient quelque chose de très particulier.

SOMMAIRE

La famille <i>kidevo</i>	4
Dimensions individuelles	6
Inclinaison d'assise	8
Évolue avec la croissance	11
Assises	12
Moyens de positionnement	15
Accoudoirs et poignées	18
Tablettes thérapeutiques	20
Positionnement de la tête	23
Soutien du dos	24
Positionnement des jambes et des pieds	28
Pneus et accessoires	30
Freins	32
Accessoires	34
Couleurs du cadre	36





La famille *kidevo*. En un coup d'œil.



kidevo mini

Réf. 480A167=20000
Tarif 40.148.004
Prix dès CHF 3'315.-

Modèle de base

- Cadre
- Plaque de siège
- Plaque de dossier
- Frein à pression
- Pneus à air ou PU
- Mains courantes, aluminium

Les modèles mini et mini.t sont des fauteuils roulants idéal pour les premières années de l'enfant (largeur/profondeur d'assise dès 16 cm). Le fauteuil roulant est toujours fabriqué sur mesure pour l'enfant et grandit à partir de là, aussi bien en largeur, en profondeur qu'en hauteur. Les réglages du centre de gravité permettent d'optimiser les caractéristiques de conduite.

Données techniques

Charge max.: 50 kg
Largeur d'assise: 16 – 32 cm
Profondeur d'assise: 16 – 35 cm
Inclinaison de l'assise: -5 à + 40°
Taille des roues motrices: 20, 22 et 24"



kidevo mini.t

Réf. 480A167=30000
Tarif 40.148.002
Prix dès CHF 3'685.-

Modèle de base

- Cadre
- Plaque de siège
- Plaque de dossier
- Inclinaison de l'assise par commande au pied
- Frein à pression
- Pneus à air ou PU
- Mains courantes, aluminium

Une combinaison parfaite entre un fauteuil roulant actif et un fauteuil roulant avec inclinaison d'assise pour les enfants à partir de (environ) 12 mois. Un fauteuil roulant pour la transition de la passivité de la poussette vers une vie active et mobile. Le fauteuil est conçu de manière à ce que l'enfant soit assis confortablement, soutenu de manière optimale et puisse découvrir le monde en toute sécurité. L'inclinaison est intuitive et facile à utiliser avec le pied. L'absence de vérin à gaz permet d'économiser du poids et d'obtenir une inclinaison importante de 5 degrés vers l'avant et jusqu'à 40 degrés vers l'arrière. Le centre de gravité du fauteuil roulant n'est pas influencé par l'inclinaison, ce qui permet de garantir une grande stabilité au basculement.

**KMP &
Kraftknoten
Freigabe inklusive
Kopfstützen**



kidevo prime

Réf. 480A167=00000
Tarif 40.148.001
Prix dès CHF 3'540.-

Modèle de base

- Cadre
- Plaque de siège
- Tube dorsal fixe + adaptateur
- Frein à pression
- Pneus à air ou PU
- Mains courantes, aluminium

Les modèles prime et prime.t sont les modèles fiables et polyvalents de la famille kidevo. Conçu pour les enfants à partir de 2-3 ans jusqu'aux jeunes adultes. Le fauteuil roulant est modulaire et peut être rapidement démonté en unité d'assise, châssis, unité de dossier et roues, ce qui le rend optimal pour un transport facile. Il convient aussi bien aux utilisateurs actifs qu'aux utilisateurs passifs. Les caractéristiques de conduite peuvent également être adaptées ultérieurement au degré d'activité. Le fauteuil roulant est toujours fabriqué sur mesure pour l'enfant et grandit avec lui, tant en largeur qu'en profondeur et en hauteur.

Données techniques

Charge max.: 75 kg
Largeur d'assise: 26 – 50 cm
Profondeur d'assise: 20 – 50 cm
Inclinaison de l'assise: -10 à + 50°
Taille des roues motrices: 22, 24 et 26"



kidevo prime.t

Réf. 480A167=10000
Tarif 40.148.003
Prix dès CHF 3'910.-

Modèle de base

- Cadre
- Plaque de siège
- Tube dorsal fixe + adaptateur
- Inclinaison de l'assise par commande au pied
- Frein à pression
- Pneus à air ou PU
- Mains courantes, aluminium

Le fauteuil roulant actif avec inclinaison d'assise ! Enfin un fauteuil roulant avec inclinaison d'assise pour les personnes actives qui se déplacent seules. Il permet une inclinaison de 10 degrés vers l'avant et de 50 degrés vers l'arrière. Pendant l'inclinaison, le centre de gravité du fauteuil roulant ne change pas, ce qui assure la stabilité nécessaire au basculement. Le déclenchement de l'inclinaison est très simple et facile à utiliser avec le pied. Le modèle prime.t est également fabriqué selon les mesures de l'enfant et peut donc grandir avec lui.



kidevo adapt.

Réf. 480A167=00000
Tarif 90.401.100
Prix dès CHF 3'680.-

Modèle de base

Châssis pour coque

- Cadre
- Plaque de siège
- Tube dorsal fixe + adaptateur
- Inclinaison de l'assise par commande au pied
- Frein à pression
- Pneus à air ou PU
- Mains courantes, aluminium

Le *kidevo adapt* est un châssis pour coque de siège adapté à chaque niveau d'activité. Grâce au centre de gravité réglable, il est possible de favoriser des propriétés de conduite optimales ainsi qu'un déplacement actif et autonome de l'enfant. D'autres options comme un frein à tambour, une protection contre le basculement ou des accoudoirs à angle réglable ainsi que des barres de poussée font du châssis pour coque *kidevo adapt* un compagnon idéal.

Données techniques

Charge max.g: 100 kg
Poids de l'utilisateur max.: 75 kg
Largeur d'assise: 30 – 40, 40 – 50, 50 – 60 cm
Länge Grundplatte: 32, 37, 42 cm
Inclinaison de l'assise: -10 à + 50°
Taille des roues motrices: 20, 22, 24 et 26"
Tests de collision: selon ISO 7176-19
Poids avec roues motrices: 17,4 kg

Dimensions individuelles. Pour un confort maximal.

La pétillante Nomine, originaire du Harz, aime l'action, être en route, passer du temps avec sa famille et ses amis et danser et chanter dans son fauteuil roulant *mini.t*. En raison de sa paraplégie incomplète, elle a besoin de son fauteuil roulant au quotidien, mais cela ne la freine pas. „Je me déplace avec aisance“ dit-elle en riant. Elle a choisi son *mini.t* dans sa couleur préférée, le violet, avec des flasques colorés assortis.



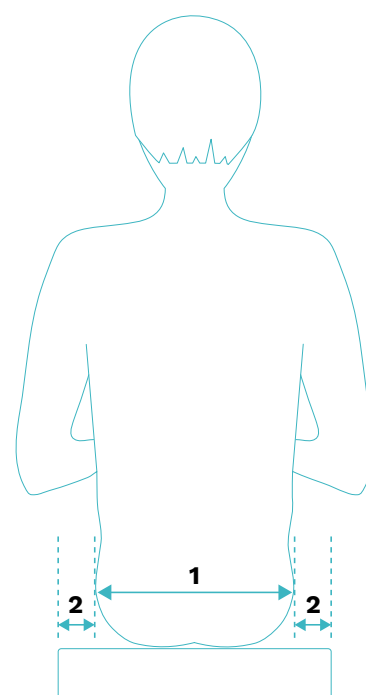
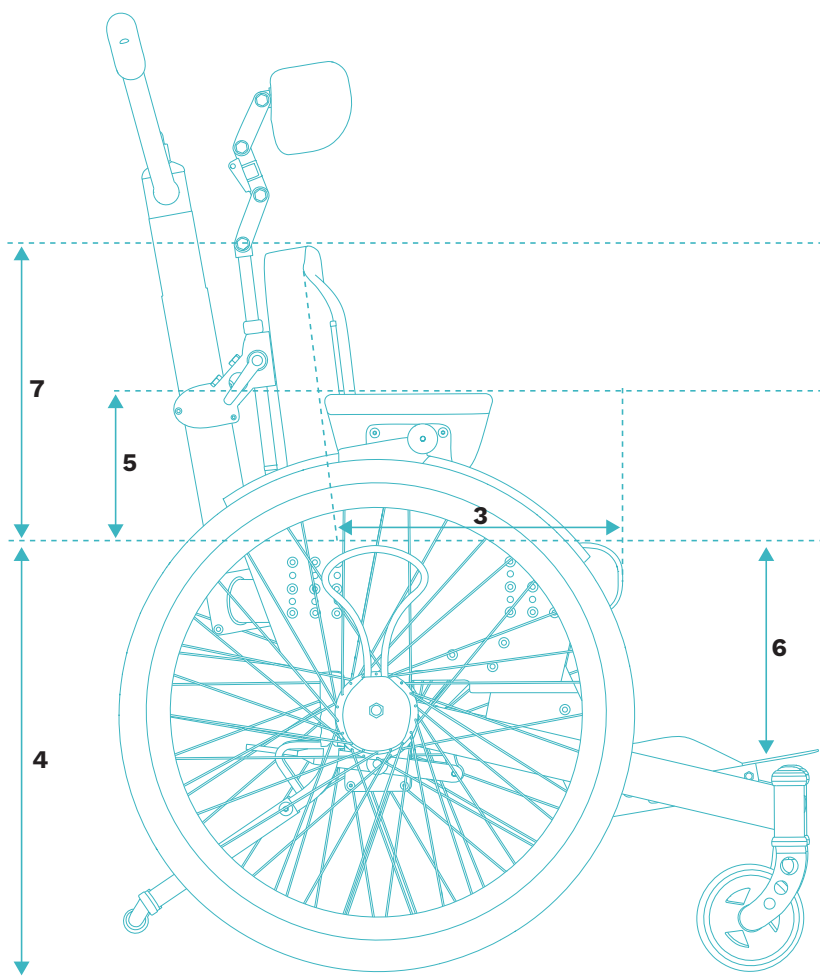

Dimensions du fauteuil roulant

- 1 Largeur des hanches
- 2 Espace supplémentaire à côté de la hanche
- 3 Profondeur d'assise
- 4 Hauteur d'assise
- 5 Hauteur des accoudoirs
- 6 Longueur réelle du tibia
- 7 Hauteur du dossier

Inclinaison de l'assise. *prime.t* et *mini.t*

Sur les modèles *prime.t* et *mini.t*, l'inclinaison d'assise peut être changée facilement et confortablement à l'aide d'une pédale. Il est possible de décider individuellement lors de la configuration du fauteuil roulant si les accoudoirs doivent accompagner le mouvement ou s'ils sont fixes.

Accoudoirs à inclinaison simultanée

En cas d'accoudoirs à inclinaison simultanée, la tablette thérapeutique est également inclinée. Ainsi, les genoux de l'enfant ne touchent pas la tablette thérapeutique pendant l'inclinaison. Les accoudoirs peuvent toutefois limiter la zone de l'inclinaison d'assise.

Accoudoirs fixes

Avec des accoudoirs fixes, une éventuelle tablette thérapeutique ne se incline pas et les genoux peuvent donc toucher la tablette thérapeutique lors de l'inclinaison. La zone de l'inclinaison d'assise n'est pas limitée.

kidevo adapt

Sur le modèle *adapt*, l'inclinaison de l'assise peut être actionnée par une pédale ou un levier sur la poignée de poussée. Les accoudoirs sont toujours articulés.

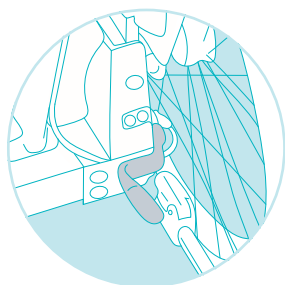

Pédale

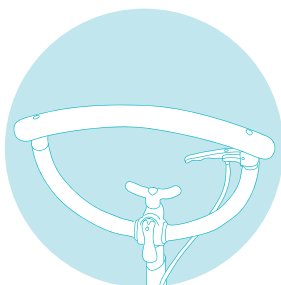

Levier sur la poignée
de poussée







Évolutif.

La famille *kidevo*.

Kit d'élargissement

Les modèles *prime* et *mini* sont fabriqués individuellement aux dimensions de l'enfant. Il n'y a donc pas de tailles fixes. Pour que le fauteuil roulant puisse grandir avec l'enfant, des kits d'élargissement sont proposés, qui contiennent des éléments définis en fonction de la croissance souhaitée et de l'élargissement précédent. Ils comprennent toujours des plaques ou des brides métalliques qui permettent d'augmenter la largeur d'assise.

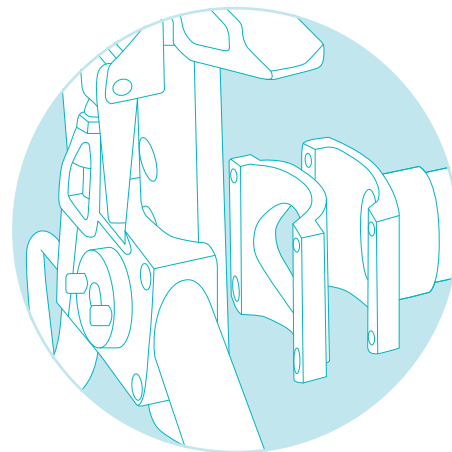

adapt

Le modèle *adapt* est disponible en trois tailles et s'élargit jusqu'à 10 cm en largeur d'assise sans autres pièces supplémentaires.



Solutions d'assise.

prime et prime.t.

Les assise des modèles *prime* et *prime.t* sont montées de manière fixe sur un **plateau en bois**.

Adaptations du siège

- Housse de siège supplémentaire
 - Tissu éponge CHF 125.-
 - Plâtilon CHF 125.-
 - Tricot d'espacement CHF 125.-
- Protection contre l'incontinence CHF 125.-
- Assise avec couche en mousse à mémoire CHF 145.-
- Longueur de cuisse différente CHF 117.-
- Rembourrage latéral (sur mesure) CHF 333.-
- Couche intermédiaire supplémentaire (mousse PE) CHF 150.-

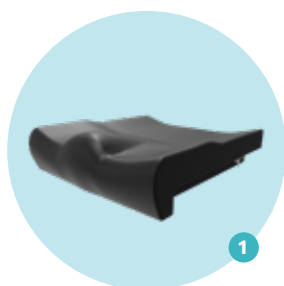

Siège anatomique



Siège ergonomique



Siège au galbe profond
(Personnalisation du guidage
des jambes)



Siège-selle

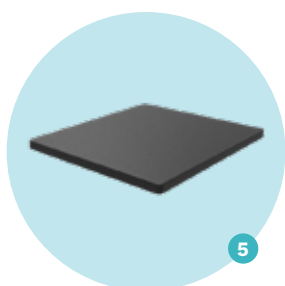

Embase pour siège

Produit	Prix
1 Siège anatomique	CHF 332.-
2 Siège ergonomique	CHF 485.-
3 Siège au galbe profond	CHF 472.-
4 Siège-selle	CHF 1'018.-
5 Embase pour siège	gratuit



Solutions d'assise..

mini et mini.t.

Les assise des modèles *mini* et *mini.t* sont fixées par du **Velcro**.

Adaptation des sièges

- Housse de siège supplémentaire
 - Tissu éponge CHF 125.-
 - Platilon CHF 125.-
 - Tricot d'espacement CHF 125.-
- Protection contre l'incontinence CHF 125.-
- Assise avec couche en mousse à mémoire CHF 145.-
- Longueur de cuisse différente CHF 117.-

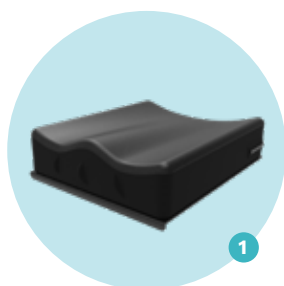

Siège anatomique

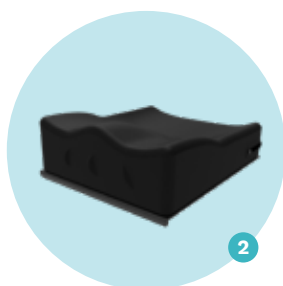

Siège ergonomique

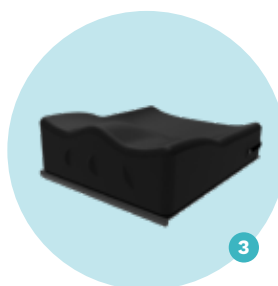

Siège au galbe profond



Siège-selle

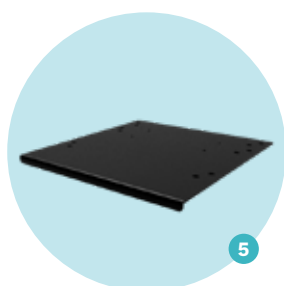

Embase pour siège

Produit	Prix
1 Siège anatomique	CHF 332.-
2 Siège ergonomique	CHF 485.-
3 Siège au galbe profond	CHF 472.-
4 Siège-selle	CHF 1'018.-
5 Embase pour siège	gratuit

Moyens de positionnement.

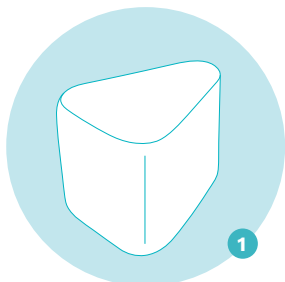

1
Cale d'abduction,
rabattable
(pour modèle *prime*)

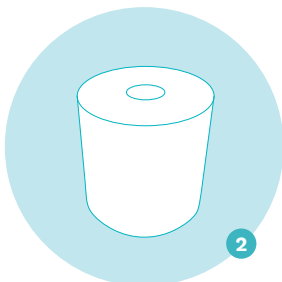

2
Rouleau d'abduction,
amovible



3
Supports d'adduction
fixes

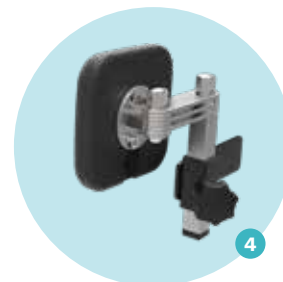

4
Supports d'adduction à
largeur et inclinaison
réglables

Produit	Prix
1 Cale d'abduction, rabattable (pour modèle <i>prime</i>)	CHF 396.-
2 Rouleau d'abduction, amovible	CHF 369.-
3 Supports d'adduction fixes	CHF 262.-
4 Support d'adduction largeur et inclinaison réglables	CHF 423.-



Fermeture à clic standards

Sangle d'épaule

Ceinture 2 points rembourrée

Moyens de positionnement.

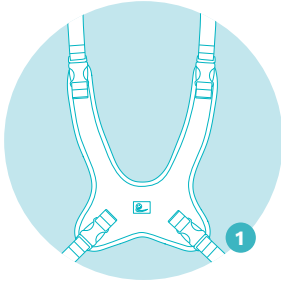

Sangle d'épaule

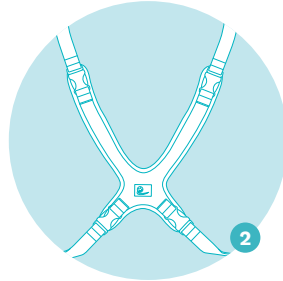

Sangle thoracique et d'épaules

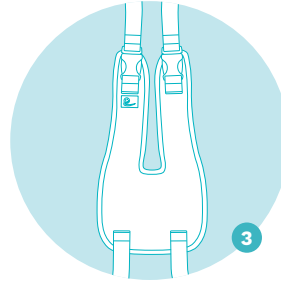

Baudrier modèle Y

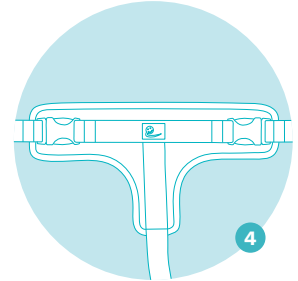

Baudrier modèle T

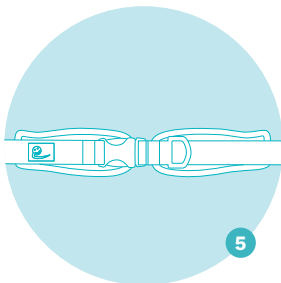

Ceinture de bassin 2 points, rembourrée

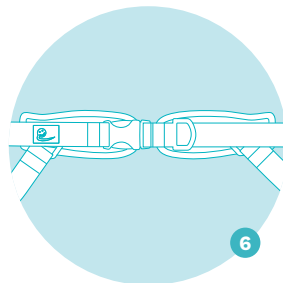

Ceinture de bassin 4 points, rembourrée

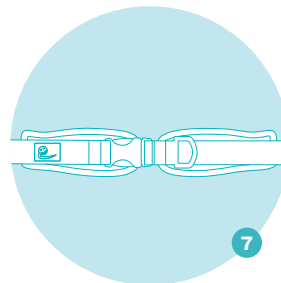

Sangle sternale

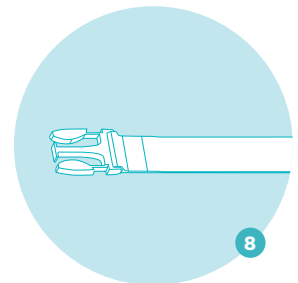

Bande de montage fixe

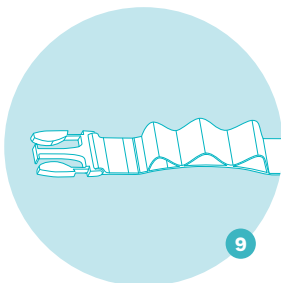

Bande de montage flexible

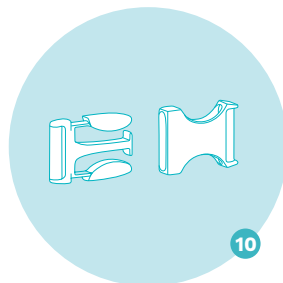

Fermeture à clic standard

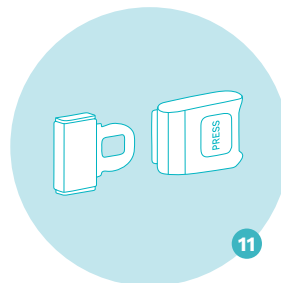

Fermeture ceint. automatique

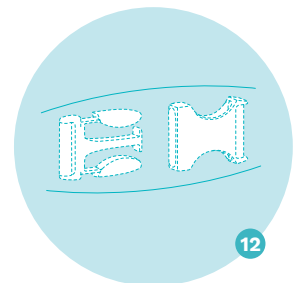

Fermeture à clic, recouverte de tissu

Produit	Prix
1 Sangle d'épaule	à partir de CHF 222.-
2 Sangle thoracique et d'épaules	à partir de CHF 222.-
3 Baudrier modèle Y	à partir de CHF 223.-
4 Baudrier modèle T	à partir de CHF 223.-
5 Ceinture de bassin 2 points, rembourrée	
• Fermeture à clic standard	CHF 151.-
• Fermeture ceint. automatique	CHF 185.-
• Fermeture à clic, recouverte de tissu	CHF 210.-
6 Ceinture de bassin 4 points, rembourrée	
• Fermeture à clic standard	CHF 168.-
• Fermeture ceint. automatique	CHF 198.-
• Fermeture à clic, recouverte de tissu	CHF 218.-
7 Sangle sternale	
• Fermeture à clic standard	CHF 133.-
• Fermeture ceint. automatique	CHF 292.-
• Fermeture à clic, recouverte de tissu	CHF 240.-

Accoudoirs et Poignées.

prime et prime.t.



Support bras standard réglable en hauteur



Support bras rallongé réglable en hauteur

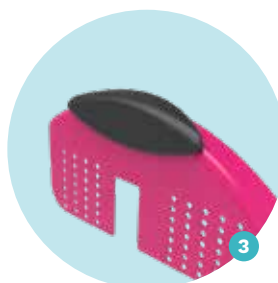

Support standard de bras, courbe, fixe (modèle *kidevo prime*)



Poignées de transfert à hauteur de l'accoudoir



Poignées de transfert à hauteur du siège

Produit	Prix
1 Support bras standard	CHF 130.-
2 Support bras rallongé réglable en hauteur	CHF 490.-
3 Support standard de bras, courbe, fixe (modèle <i>kidevo prime</i>)	gratuit
4 Poignées de transfert à hauteur de l'accoudoir	CHF 280.-
5 Poignées de transfert à hauteur du siège	CHF 289.-

Accoudoirs. *adapt.*



Positionnement des bras standard
5 x 26 cm



Positionnement des bras standard
8 x 26 cm



Positionnement des bras standard
8 x 40 cm



Positionnement des bras en forme de P
12 x 40 cm



Positionnement des bras en forme de P
12 x 46 cm

Produit	Prix
1 Positionnement des bras standard 5 x 26 cm	CHF 130.-
2 Positionnement des bras standard 8 x 26 cm	CHF 130.-
3 Positionnement des bras standard 8 x 40 cm	CHF 130.-
4 Positionnement des bras en forme de P 12 x 40 cm	CHF 165.-
5 Positionnement des bras en forme de P 12 x 46 cm	CHF 170.-

Tablettes thérapeutique.

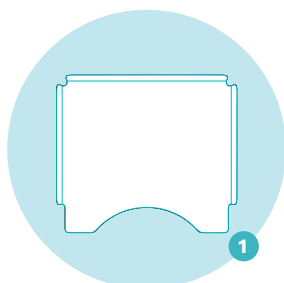

1
Tablette
thérapeutique

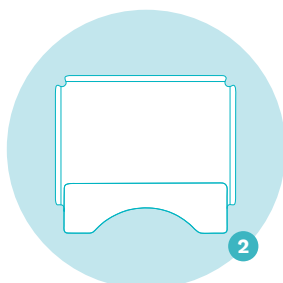

2
Tablette thérapéu-
tique avec rembour-
rage abdominal

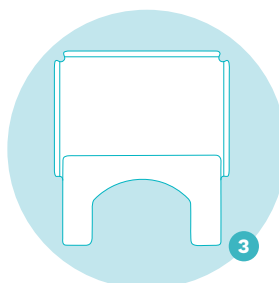

3
Tablette thérapéu-
tique avec rembour-
rage abdominal,
étendu

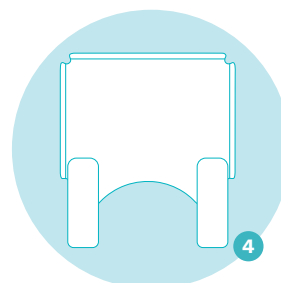

4
Tablette thérapéu-
tique avec rembour-
rage de coude



5
Support de tablette
thérapeutique
enfichable verticale-
ment

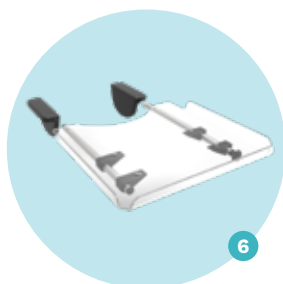

6
Support de tablette
thérapeutique,
horizontalement

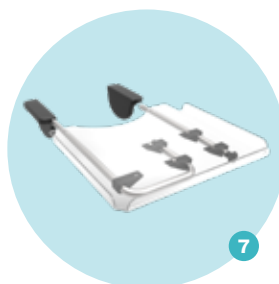

7
Support de tablette
thérapeutique,
rabattable horizonta-
lement

Produit	Prix
1 Tablette thérapeutique	à partir de CHF 236.-
2 Tablette thérapeutique avec rembourrage abdominal	CHF 346.-
3 Tablette thérapeutique avec rembourrage abdominal, étendu	CHF 439.-
4 Tablette thérapeutique avec rembourrage de coude	CHF 403.-
5 Support de tablette thérapeutique enfichable verticalement	CHF 364.-
6 Support de tablette thérapeutique, horizontalement	CHF 364.-
7 Support de tablette thérapeutique, rabattable horizontalement	CHF 364.-

Tablettes thérapeutique. *adapt.*



Support de tablette thérapeutique, amovible horizontalement

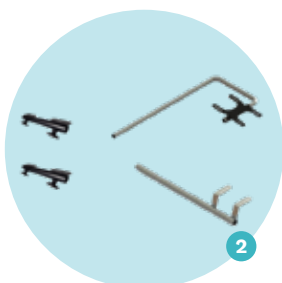

Support de tablette thérapeutique, rabattable horizontalement, double logement pour tubes



Support de tablette thérapeutique, rabattable horizontalement



Tubes de fixation de la table thérapeutique

Produit	Prix
1 Support de tablette thérapeutique, amovible horizontalement	CHF 364.-
2 Support de tablette thérapeutique, rabattable horizontalement, double logement pour tubes	CHF 364.-
3 Support de tablette thérapeutique, rabattable horizontalement	CHF 252.-
4 Tubes de fixation de la table thérapeutique	CHF 135.-



modèle standard

Support d'appui-tête

Kopfpositionierung.



Modèle standard



Modèle coudé



Modèle anatomique



Modèle latéral



Modèle en forme de X

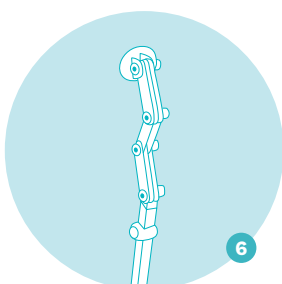

Support d'appuie-tête

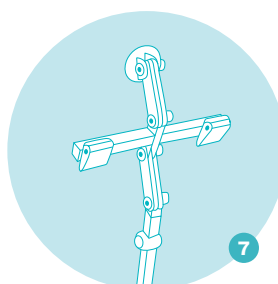

Support d'appuie-tête
avec support de
ceinture

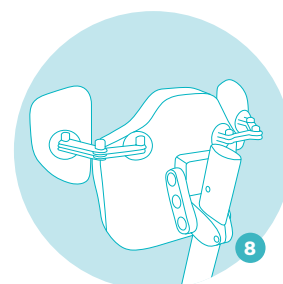

Système de
protraction
(pour le positionnement
des épaules)

Produit	Prix
1 Modèle standard	CHF 135.-
2 Modèle coudé	CHF 278.-
3 Modèle anatomique	CHF 154.-
4 Modèle latéral	CHF 154.-
5 Modèle en forme de X	CHF 154.-
6 Support d'appuie-tête	CHF 364.-
7 Support d'appuie-tête avec support de ceinture	CHF 482.-
8 Système de protraction	CHF 581.-

Les
positionnements des
têtes sont validés
pour le TPMP.

Soutien du dos. *prime et prime.t.*



1
Sans dossier



2
Dossier monobloc



3
Dossier monobloc
avec pelotes latérales



4
Dossier au galbe
profond

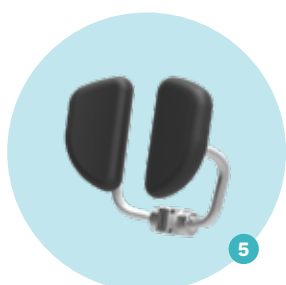

5
Dossier 2 parties avec
pelotes PU

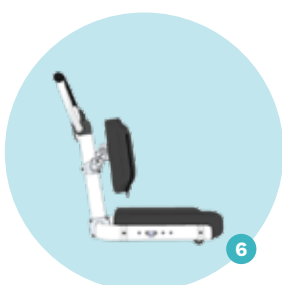

6
Tube de dossier
standard, fix

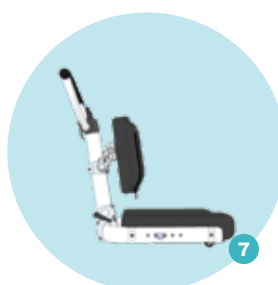

7
Tube de dossier
amovible

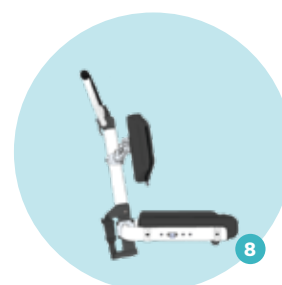

8
Tube de dossier à
ressorts, amovible

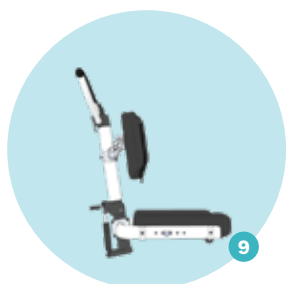

9
Tube dossier à inclinai-
son réglable, amovible



10
Tube de dossier 10°,
amovible



11
Barre de poussée à
inclinaison réglable



12
Barre de poussé rigide



Barre de poussée à
inclinaison réglable

Dossier monobloc

Inclinaison du dossier
réglable

Tube de dossier
amovible

Tube de dossier à
ressorts

Produit	Tissu d'espacement	Platilon	Similicuir
1 Sans dossier	gratuit	gratuit	gratuit
2 Dossier monobloc	CHF 500.-	CHF 500.-	CHF 500.-
3 Dossier monobloc avec pelotes latérales	CHF 556.-	CHF 556.-	CHF 556.-
4 Dossier au galbe profond	CHF 635.-	CHF 635.-	CHF 635.-
5 Dossier 2 parties avec pelotes PU	CHF 756.-	CHF 756.-	CHF 756.-

Produit	Taille XS	Taille S	Taille M
s.i. Pelotes latérales sur dossier monobloc, fix	CHF 203.-	CHF 203.-	CHF 229.-
s.i. Pelotes latérales sur dossier monobloc, escamotable, pour <i>prime + prime.t</i>	–	CHF 589.-	CHF 589.-

Produit	Prix
6 Tube de dossier standard, fix	gratuit
7 Tube de dossier amovible	CHF 180.-
8 Tube de dossier à ressorts, amovible	CHF 1'250.-
9 Tube dossier à inclinaison réglable, amovible	CHF 480.-
10 Tube de dossier 10°, amovible	CHF 180.-
11 Barre de poussée à inclinaison réglable	CHF 380.-
12 Barre de poussé rigide	CHF 245.-

Soutien du dos. *mini et mini.t.*

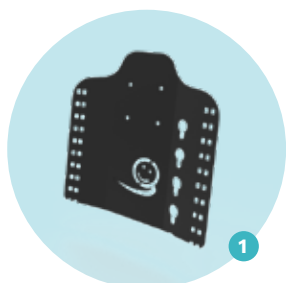

1 Sans dossier



2 Dossier monobloc



3 Dossier au galbe profond



4 Pelotes latérales sur dossier monobloc



5 Barre de poussée
1 main



6 Barre de
poussée à
2 mains

Produit	Tissu d'espacement	Platilon	Similicuir
1 Sans dossier	gratuit	gratuit	gratuit
2 Dossier monobloc	CHF 500.-	CHF 500.-	CHF 500.-
3 Dossier au galbe profond	CHF 635.-	CHF 635.-	CHF 635.-

Produit	Taille XS	Taille S	Taille M
4 Pelotes latérales sur dossier monobloc, fix	CHF 203.-	CHF 203.-	CHF 229.-

Produit	Prix
5 Barre de poussée 1 main	CHF 318.-
6 Barre de poussée à 2 mains	CHF 380.-

Soutien du dos. *adapt.*



1 Tube dorsal standard,
fixe

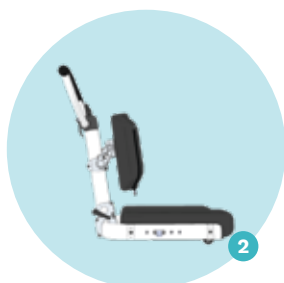

2 Tube dorsal
amovible



3 Tube dorsal à ressort,
amovible

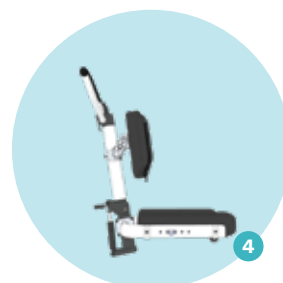

4 Tube dorsal à angle
réglable, amovible



5 Barre de poussée
réglable en angle



6 Barre de poussée
rigide

Produit	Prix
1 Tube dorsal standard, fixe	gratuit
2 Tube dorsal amovible	CHF 443.-
3 Tube dorsal à ressort, amovible	CHF 1'600.-
4 Tube dorsal à angle réglable, amovible	CHF 1'250.-
5 Barre de poussée réglable en angle	CHF 380.-
6 Barre de poussée rigide	CHF 245.-

Positionnement des jambes et des pieds.



1
Palette monobloc,
standard (modèle
prime)



2
Palette monobloc,
standard (modèle
prime.t et *adapt*)



3
Palette monobloc,
standard (modèle *mini*
et *mini.t*)



4
Systèmes de palettes
à ressorts



5
Plaque pour mollet



6
Plaque mollet avec
guidage latéral



7
Bordure talonnière



8
Roulettes défectrices
au niveau des angles
de palette



9
Rehausse de palette



10
Fixation de pied avec
velcro



11
Fixation de pied avec
courroie crantée



12
Fixation de cheville



13
Rembourrage palette



14
Rembourrage tube
talonnier



15
Protection péri-
phérique au niveau
des angles



16
Protection périphérique
au niveau des angles et
de la face avant



17

Repose-pieds séparés



18

Repose-jambes relevables

	Prix	pour <i>prime</i>	pour <i>prime.t</i>	pour <i>mini</i> et <i>mini.t</i>	pour <i>adapt</i>
1 Palette monobloc, standard	CHF 100.-	•			
2 Palette monobloc, standard	CHF 100.- (+ CHF 118.- bordure talonnière)		•		•
3 Palette monobloc, standard	CHF 100.- (+ CHF 118.- bordure talonnière)			•	
4 Systèmes de palettes à ressorts	CHF 990.-	•	•		•
5 Plaque mollet	CHF 235.-	•	•		•
6 Plaque mollet avec guidage latéral	CHF 324.-	•	•		•
7 Bordure talonnière	CHF 145.-	•			
8 Roulettes déflectrices au niveau des angles de palette	CHF 86.-	•	•	•	•
9 Rehausse de palette	CHF 184.-	•	•	•	•
10 Fixation de pied avec velcro	à partir de CHF 81.-	•	•	•	•
11 Fixation de pied avec courroie crantée	à partir de CHF 159.-	•	•	•	•
12 Fixation de cheville	CHF 288.-	•	•	•	•
13 Rembourrage palette	CHF 152.-	•	•	•	•
14 Rembourrage tube talonnier	CHF 135.-	•			
15 Protection périphérique au niveau des angles	CHF 148.-	•	•	•	•
16 Protection périphérique au niveau des angles et de la face avant	CHF 170.-	•	•	•	•
17 Repose-pieds séparés	CHF 686.-				•
18 Repose-jambes relevables	CHF 485.-		•		•

Pneus et accessoires.



Pneus à air



Pneus en PU,
caoutchouc plein



Pneus Outdoor



Double main courante



Mains courantes
Ergo Grip



Mains courantes,
aluminium



Protège-rayons,
transparent



Protège-rayons
avec motif



Bord
protège-vêtements



Revêtement de roue



Stabilisation de la
roue directrice



Dispositif d'aide
à la direction

Mains courantes
Ergo-Grip

Freins à tambour

Protège-rayons,
transparent

Mélange de
caoutchouc durable

Produit	Prix
1 Pneu à air	gratuit
2 Pneu en PU, caoutchouc plein	gratuit
3 Pneu Outdoor	CHF 210.-
4 Double main courante	CHF 1'576.-
5 Mains courantes Ergo Grip	CHF 345.-
6 Mains courante, aluminium	gratuit
7 Protège-rayons, transparent	CHF 226.-
8 Protège-rayons avec motif	CHF 262.-
9 Bord protège-vêtements	CHF 490.- (selon modèle et taille)
10 Revêtement de roue	CHF 914.-
11 Stabilisation de la roue directrice	CHF 418.-
12 Dispositif d'aide à la direction	à partir de CHF 480.-

Freins.

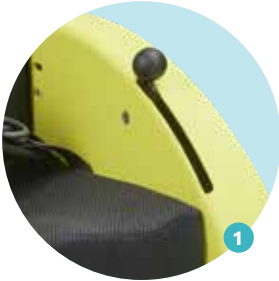

Frein à pression
(modèle *mini* et *mini.t*)



Frein à pression
(modèle *prime*, *prime.t* et *adapt*)

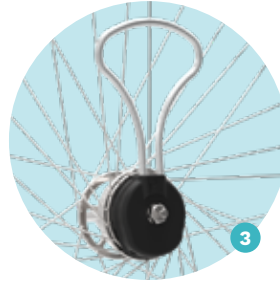

Frein à tambour

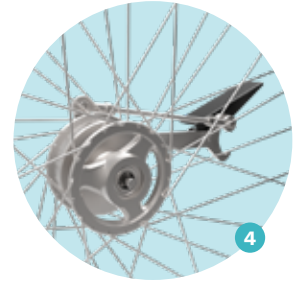

Frein à tambour avec commande au pied

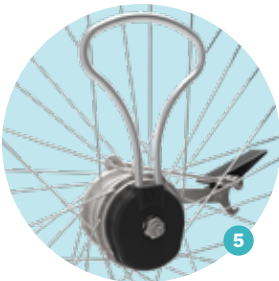

Combinaison frein à tambour



Frein à pression pour accompagnateur



Frein à pression pour enfant et accompagnateur

Produit	Prix
1 Frein à pression (modèle <i>mini</i> et <i>mini.t</i>)	gratuit
2 Frein à pression (modèle <i>prime</i> , <i>prime.t</i> et <i>adapt</i>)	gratuit
3 Frein à tambour	CHF 262.-
4 Frein à tambour avec commande au pied	CHF 404.-

Produit	par main (enfant), par pied (accompagnateur)	par main (accompagnateur), par pied (accompagnateur)	par main (enfant et accompagnateur), par pied (accompagnateur)
5 Combinaison frein à tambour	CHF 666.-	CHF 573.-	CHF 835.-

Produit	Prix
6 Frein à pression pour accompagnateur	CHF 338.-
7 Frein à pression pour enfant et accompagnateur	CHF 485.-



Protège-rayons
avec motif

Freins à tambour

Accessoires.



Toit pare-soleil



Crochet pour sac



Porte-bouteille/
gobelet



Mud Cruiser

Produit	Prix
1 Toit pare-soleil + Adaptateur	CHF 1'325.-
2 Crochet pour sac	CHF 54.-
3 Porte-bouteille/gobelet	CHF 30.-
4 Mud Cruiser	CHF 1'250.-



Accessoires. adapt.

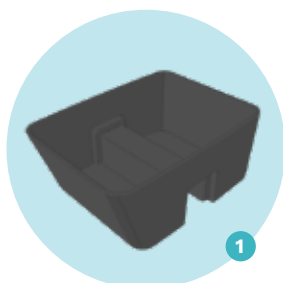

1
Porte-bouteille
d'oxygène

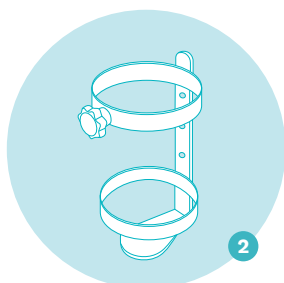

2
Panier de rangement
en plastique

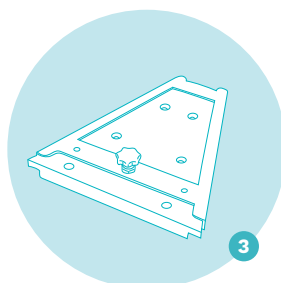

3
Adaptateur pour
coque amovible

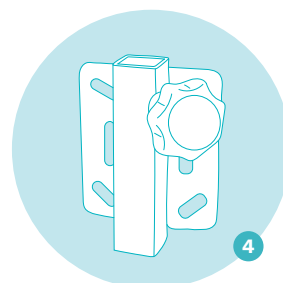

4
Adaptateur pour tube
carré 15 x 15 mm

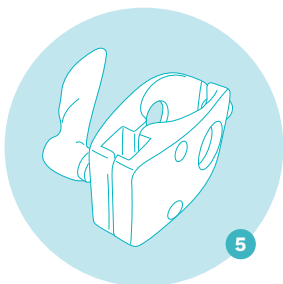

5
Kit adaptateur appuie-
tête 15 x 15 mm,
tube elliptique

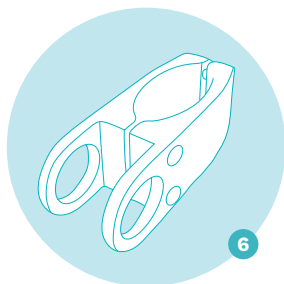

6
Adaptateur,
rayon 25 mm, tube
elliptique

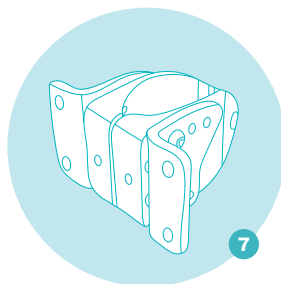

7
Adaptateur de
montage pour
dossier, compact

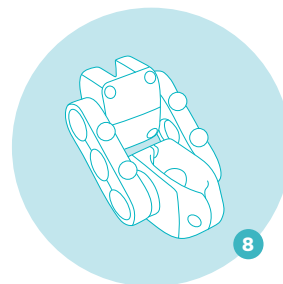

8
Adaptateur de mon-
tage pour dossier,
3 trous

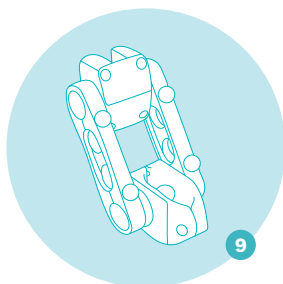

9
Adaptateur de mon-
tage pour dossier,
4 trous

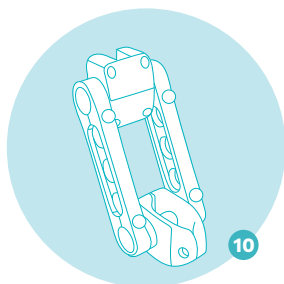

10
Adaptateur de mon-
tage pour dossier,
5 trous

Produit	Prix
1 Porte-bouteille d'oxygène	CHF 355.-
2 Panier de rangement en plastique	CHF 143.-
3 Adaptateur pour coque amovible	CHF 223.-
4 Adaptateur pour tube carré 15 x 15 mm	gratuit
5 Kit adaptateur appuie-tête 15 x 15 mm, tube elliptique	CHF 142.-
6 Adaptateur, rayon 25 mm, tube elliptique	CHF 142.-
7 Adaptateur de montage pour dossier, compact	CHF 142.-
8 Adaptateur de montage pour dossier, 3 trous	CHF 286.-
9 Adaptateur de montage pour dossier, 4 trous	CHF 286.-
10 Adaptateur de montage pour dossier, 5 trous	CHF 286.-

Couleurs du cadre.
Brillant ou mat.





- 1** Jaune soufre (brillant ou mat)
- 2** Jaune zinc (brillant ou mat)
- 3** Jaune melon (brillant)
- 4** Orange pur (mat)
- 5** Rose clair (brillant)
- 6** Rouge signalisation (brillant ou mat)
- 7** Telemagenta (brillant)
- 8** Violet de sécurité (brillant)
- 9** Lilas bleu (brillant)
- 10** Bleu ciel (brillant)
- 11** Bleu saphir (mat)
- 12** Bleu de sécurité (mat)
- 13** Bleu pastel (mat)
- 14** Bleu turquoise (brillant)
- 15** Vert turquoise (brillant)
- 16** Vert jaune (brillant ou mat)
- 17** Blanc signalisation (brillant ou mat)
- 18** Gris clair (mat)
- 19** Gris foncé (brillant)
- 20** Gris ardoise (mat)
- 21** Noir intense (brillant ou mat)

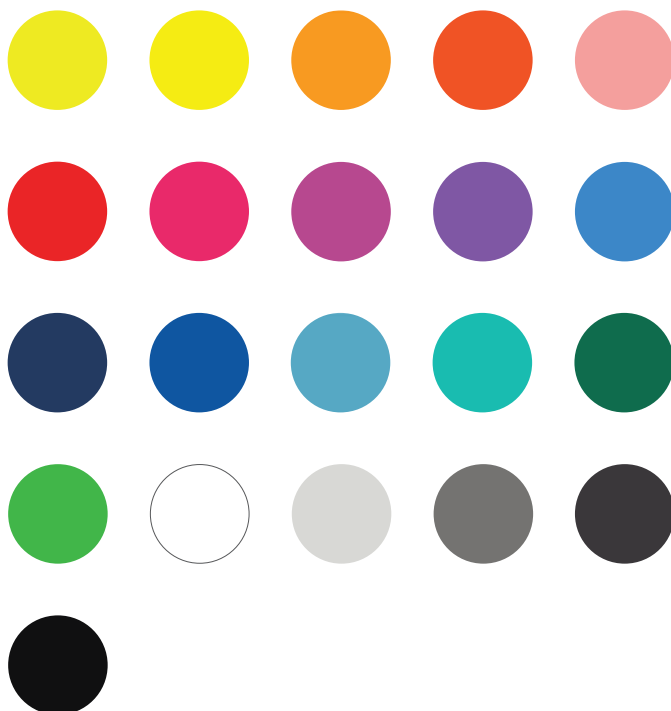

Des différences de couleur dues aux techniques d'impression sont possibles.





Otto Bock (Schweiz) AG
Luzerner Kantonsspital 10
6000 Luzern 16
T +41 41 455 61 71 · F +41 41 455 61 70
suisse@ottobock.com · www.ottobock.ch