

Leichtgewichtrollstuhl *Start^{M4} XXL.* Bestellblatt

Auftraggeber

Kunden-Nr.

Name

Strasse, Nr.

PLZ, Ort

Name _____

Datum _____

Versandadresse (wenn von Auftraggeber abweichend)

Name

Strasse, Nr.

PLZ, Ort

Kom.

Unterschrift _____

Kostenvoranschlag

Bestellung

Sonderbauanlage liegt bei



Mit der Bestellung verpflichten Sie sich, die Gebrauchsanweisungen/Serviceanleitungen von Zubehör und Produkten anderer Hersteller bei der Kombination mit einem Ottobock Produkt zusätzlich zu den Gebrauchsanweisungen/Serviceanleitungen der jeweiligen Ottobock Produkte zu beachten sowie unsere allgemeinen Geschäftsbedingungen gelesen, verstanden und akzeptiert zu haben. Darüber hinaus verpflichten Sie sich, mit der Bestellung eine eigene Konformitätsbewertung oder Zulassung entsprechend den nationalen Erfordernissen durchzuführen, wenn Sie Modifikationen oder Anbauten vornehmen, die nicht mit den Vorgaben der Ottobock Gebrauchsanweisungen/Serviceanleitungen übereinstimmen.

Grundausrüstung

Artikel-Nummer: 480F53=40000_K

Tarif-Ziffer: 20.118.003

Preis: CHF 2'288.-

Empfohlene Verkaufspreise in CHF, gültig ab 01.01.2025, exkl. MWSt.

- Aluminiumrohrrahmen mit Doppelkreuzstrebe
- Ankipphilfe im Rahmen integriert
- Beinstütze geteilt, winkeleinstellbar, Fussauflage Kunststoff
- wegschwenkbarer Beinstützenhalter
- Seitenteil höheneinstellbar mit Armauflage
- Sitz- und Rückenbespannung Nylon schwarz
- modularer Aufbau
- Antriebsräder mit verstärkten Speichen und Steckachsen
- Kniehebelbremse
- Rückenrohr mit Lumbalknick, verstärkt
- Rückenhöhe 40 cm – 47,5 cm einstellbar
- Gewicht: ab 17,5 kg

faltbar, max. Benutzergewicht 160 kg

Bei den angegebenen Nummerncodes handelt es sich nicht um Artikelnummern zur Ersatzteilbestellung.
Bitte verwenden Sie hierzu den Ersatzteilkatalog.

Leichtgewichtrollstuhl *Start^{M4} XXL*. Bestellblatt

Rollstuhlmasse

- 1 vordere Sitzhöhe (vSH) = Boden bis Oberkante Sitzbespannung
- 2 Unterschenkellänge (UL) = Oberkante Sitzbespannung rechts/links bis Oberkante Fussplatte Mitte (ohne Berücksichtigung Sitzkissen)
- 3 hintere Sitzhöhe (hSH) = Boden bis Oberkante Sitzbespannung
- 4 Rückenhöhe (RH) = Oberkante Sitzrohr (Kreuzstrebe) bis Oberkante Rückenbespannung
- 5 Sitztiefe (ST) = Vorderkante Sitzbespannung bis Rückenrohr
- 6 Sitzbreite (SB) = Aussenkante Rahmenrohr bis Aussenkante Rahmenrohr

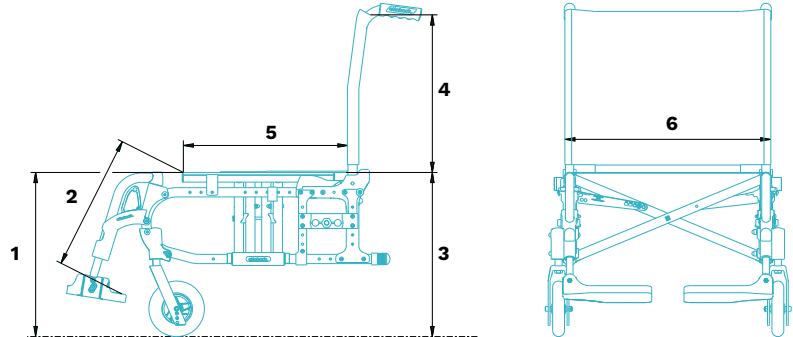

Rollstuhlmasse

1 Vordere Sitzhöhe (vSH) **cm**

2 Unterschenkellänge (UL) **cm**

3 Hintere Sitzhöhe (hSH) **cm**

4 Rückenhöhe (RH) **cm**

5 Sitztiefe (ST) in cm **cm**

6 Sitzbreite (SB) **cm**

1 Die Angaben sollen helfen, eine benutzerorientierte Einstellung der Produkte zu unterstützen. Ottobock garantiert die vertrauliche und rein interne Verwendung dieser Daten. Für alle Masse gilt eine Fertigungstoleranz von 5 mm.

Sitzbreite (SB) in cm

43 45,5 48 50,5 53 55,5 58

Sitztiefe (ST) in cm

43 46 49

Vordere Sitzhöhe (vSH) in cm

40 41 42 43 44 45 46 47 48 49 50 51

Hintere Sitzhöhe (hSH) in cm

38 41 44 47 50

Leichtgewichtrollstuhl *Start^{M4} XXL*. Bestellblatt

Information

Horizontale Antriehsradposition

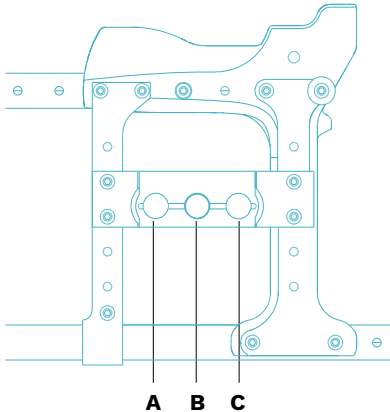

Sitzhöhentabelle für vordere Sitzhöhe (vSH) [cm]

Lenkraddurchmesser	Einstellbereich	
	Lenkradgabel kurz	Lenkradgabel lang
5"	40 - 44	44 - 47
5,5"	42 - 44	44 - 48
6"	43 - 45	45 - 49
7"	45 - 47	47 - 50
8"	X	48 - 51

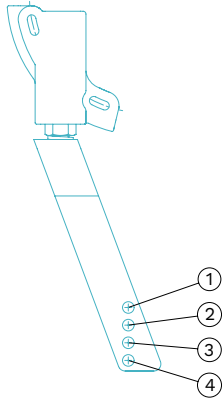

Sitzhöhentabelle für hintere Sitzhöhe (hSH) [cm]

Freie Rastposition	Antriehsradgrösse	
	22"	24"
1	38	41
2	41	44
3	44	47
4	47	50

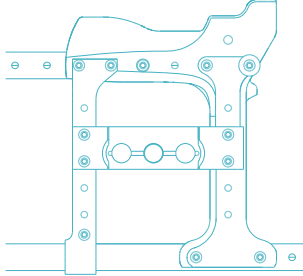

Die angegebenen Werte sind theoretisch ermittelte, gerundete Werte. Max. Abweichung 1 cm.

Die vordere Sitzhöhe ist abhängig von der gewählten Radgrösse, Lenkradgabel und Montageposition. Bitte Sitzhöhentabelle beachten!

Angaben ohne Sitzkissen bei 0° Sitzneigung.

Die max. mögliche Sitzneigung beträgt 3,5 cm.

Für alle Masse gilt eine Fertigungstoleranz von 10 mm bzw. 10 % bei Gewichtsangaben.

Leichtgewichtrollstuhl Start^{M4} XXL.
Bestellblatt

Rahmenzubehör		Tarifziffer	Preis
MA50	Transitrollen		12.–
MA57	Stockhalter rechts	20.512.000	57.–
MA58	Stockhalter links	20.512.000	57.–
MA61	Pendelkippschutz rechts	20.501.000	95.–
MA62	Pendelkippschutz links	20.501.000	95.–

Lenkräder		Masse [mm]	Preis
MF03	5" Vollgummi	130 x 33	–
MF04	5,5" Softrolle	140 x 40	–
MF06	6" Vollgummi	150 x 27	–
MF07	7" Luft	180 x 45	–
MF08	7" Vollgummi	180 x 45	–
MF09	8" Luft, schmal (lange Lenkradgabel erforderlich)	200 x 30	–
MF12	8" Luft, breit (lange Lenkradgabel erforderlich)	200 x 50	–
MF10	8" Vollgummi, schmal (lange Lenkradgabel erforderlich)	200 x 30	–
MF13	8" PU-Bereifung, breit (lange Lenkradgabel erforderlich)	200 x 50	–

Lenkradgabeln		Preis
MF80	Gabel lang	–
MF81	Gabel kurz	–

Antriebsradgrösse		Preis
MG01	22"	–
MG02	24"	–

Horizontale Antriebsradposition		
A	B	C

Antriebsradfelge		Preis
MG05	Standard	–
MG80	Antriebsrad mit Trommelbremse für Begleiter	411.–

Bereifung		Preis
MG30	Luft 1 3/8"	–
MG35	PU 1 3/8"	–

Greifringe		Preis
MG52	Aluminium, silber eloxiert, hoch	–
MG56	Edelstahl, poliert, hoch	–

Zubehör Antriebsrad		Preis
MG87	Hochdruckpumpe, 14 bar	175.–
MG84	Greifreifenüberzug Silikon	70.171.000 180.–

Bremsen		Preis
MH01	Kniehebelbremse Standard	–
MH06	Kniehebelbremse für Benutzer und Begleiter	20.503.000 493.–

Leichtgewichtrollstuhl *Start^{M4} XXL.*

Bestellblatt

Zubehör Bremsen				Tarifziffer	Preis
MH10	Bremshebelverlängerung, steckbar			20.504.000	58.–
Rückenhöhe in cm					
40	42,5	45	47,5		
Rückenbespannung					Preis
MD04	Standard				–
MD05	Anpassbar				–
MD06	Ohne				–
Schiebegriffe					Preis
MD51	Standard				–
MD52	Teleskopierbar (nicht in Verbindung mit Rücken abklappbar)			20.510.000	407.–
Zubehör Rücken					Preis
MD58	Stabilisierungsstange für Schiebegriffe				91.–
Seitenteile					Preis
ME01	Standard, Armpolster 300 mm	kurz montiert	lang montiert	20.508.000	–
ME03	Steckbar			20.508.000	–
ME05	Höhenverstellbar, Armpolster 300 mm			20.508.000	206.–
ME06	Standard, Armpolster 365 mm	kurz montiert	lang montiert	20.508.000	41.–
ME10	Desk-Seitenteil, abgestuft			20.508.000	–
Zubehör Seitenteile					Preis
ME60	Therapietisch			70.161.000	382.–
Sitzbespannung					Preis
MC13	Standard			20.507.000	–
MC06	Ohne				–
Sitzkissen					Preis
MC01	Standard (Funktionshöhe 5 cm)			70.141.000	88.–
MC02	Cubic Foam (Funktionshöhe 5 cm)			70.141.000	205.–
MC05	Evolight (Funktionshöhe 6 cm)			70.142.000	425.–
MC29	Livo (Funktionshöhe 5 cm, max. Benutzergewicht 125 kg)			70.141.000	133.–
MC30	EvoFlair (Funktionshöhe 5 cm)			70.142.000	439.–

Unterschenkellänge in cm (ohne Berücksichtigung Sitzkissen)

Unterschenkellänge (UL) in cm (möglicher Einstellbereich 27 cm - 47 cm)

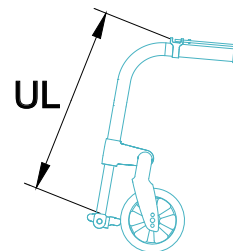

Leichtgewichtrollstuhl Start^{M4} XXL.
Bestellblatt

Beinstützen		Tarifziffer	Preis
MB10	Geteilt, winkeleinstellbar, Fussauflage Kunststoff	20.505.000	–
MB03	Durchgehend, winkeleinstellbar, Aluminium	20.505.000	264.–
MB25	Hochschwenkbar ohne automatischen Längenausgleich (Paar, max. Benutzergewicht 125 kg)	2x 70.151.000	348.–
MB26	Hochschwenkbar ohne automatischen Längenausgleich, rechts (plus Standardbeinstütze links, max. Benutzergewicht 125 kg)	70.151.000	174.–
MB27	Hochschwenkbar ohne automatischen Längenausgleich, links (plus Standardbeinstütze rechts, max. Benutzergewicht 125 kg)	70.151.000	174.–
MB21	Unterschenkelstumpfstütze, rechts (plus Standardbeinstütze links, max. Benutzergewicht 125 kg)	70.154.000	259.–
MB22	Unterschenkelstumpfstütze, links (plus Standardbeinstütze rechts, max. Benutzergewicht 125 kg)	70.154.000	259.–
MB23	Unterschenkelstumpfstütze, Paar (max. Benutzergewicht 125 kg)	2x 70.154.000	517.–

Auswahl Beinstützenbügel			Preis
MD40	Kurz (27 cm - 40 cm)	20.505.000	–
MD41	Mittel (32 cm - 47 cm)	20.505.000	–
MD42	Lang (42 cm - 47 cm)	20.505.000	–

Bitte beachten Sie, dass die Unterschenkel­längen bei hochschwenkbaren Beinstützen abweichen.

Zubehör Beinstützen			Preis
MB72	Fersenband für geteilte Beinstütze	70.114.000	64.–

Weiteres Zubehör			Preis
MZ51	Sitzgurt mit Metallschloss		150.–
MZ52	Werkzeugsatz		88.–

Hinweis: Bitte nutzen Sie ebenfalls das Bestellblatt für Rollstuhlzubehör 647F661.

Speichenschutz			Preis
MG90	Transparent	20.509.000	226.–
MG95	Dekor	20.509.000	Mehrpreis

Rahmenfarben			Preis
002	Anthrazit metallic		–
003	Tiefschwarz RAL 9005		–
016	Silber metallic		–

Leichtgewichttrollstuhl Start^{M4} XXL.
Bestellblatt

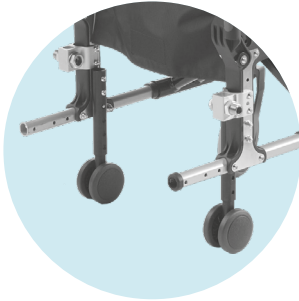

MA50 Transitrollen

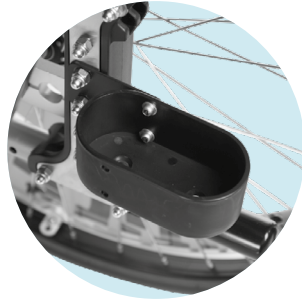

MA57/58 Stockhalter



MA62 Pendelkippschutz



MG87 Hochdruckpumpe

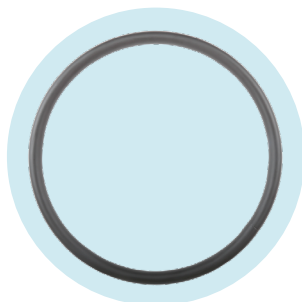

**MG84 Greifreifenüberzug
Silikon**

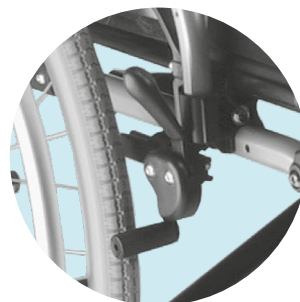

**MH01 Kniehebelbremse
Standard**

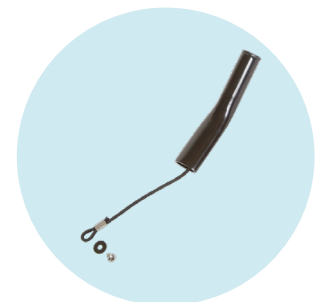

MH10 Bremshebelverlängerung



MD51 Schiebegriffe Standard



MD52 Schiebegriffe teleskopierbar



MD58 Stabilisierungsstange



ME01/06 Seitenteil Standard mit Armpolster



ME03 Seitenteil, steckbar

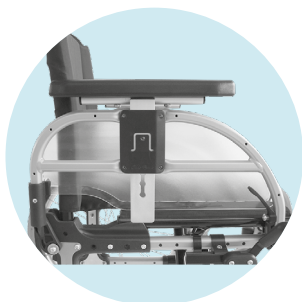

ME05 Seitenteil höhenverstellbar mit Armpolster

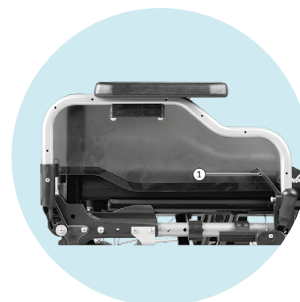

ME10 Desk-Seitenteil, abgestuft

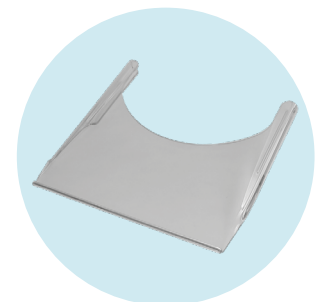

ME60 Therapietisch

Leichtgewichtrollstuhl *Start^{M4} XXL.*
Bestellblatt

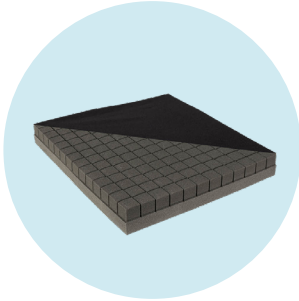

MC02 Cubic Foam

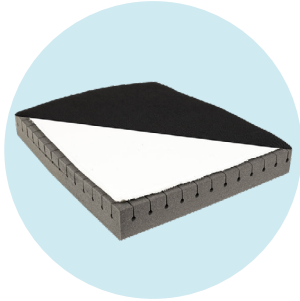

MC05 Evolight



MC29 Livo

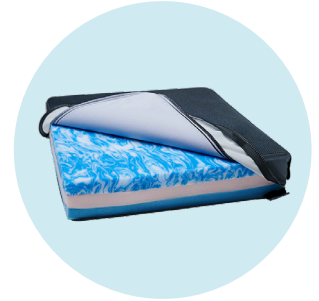

MC30 EvoFlair



**MB10 Beinstütze geteilt,
Fussauflage Kunststoff**

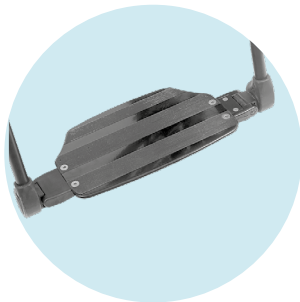

**MB03 Beinstütze durchge-
hend, Aluminium**

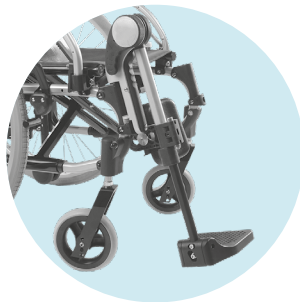

**MB25/26/27 Beinstütze
hochschwenkbar**



**MB21/22/33 Unterschenkel-
stumpfstütze**

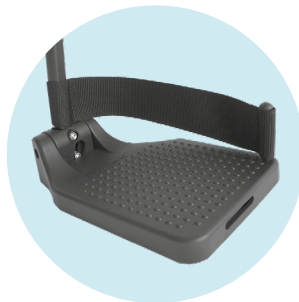

MB72 Fersenband

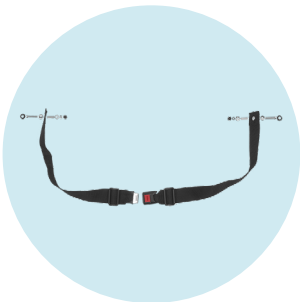

**MB51 Sitzgurt mit Metall-
schloss**



MB52 Werkzeugsatz

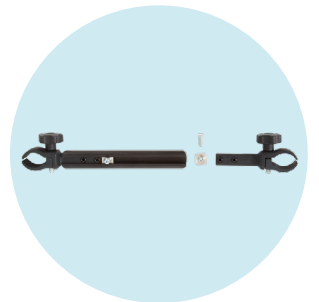

MZ54 Klinisches Montageset

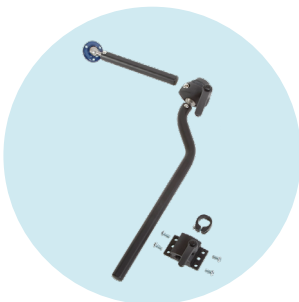

**MZ55 Mehrachsiges Mon-
tageset**



MZ53 Kopfstütze

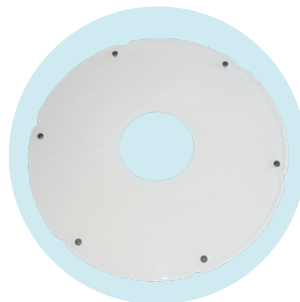

MG80 Transparent

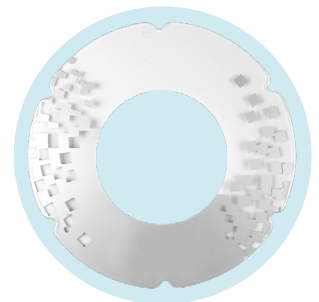

MG95 Dekor