

## Aktivrollstuhl Avantgarde DS Teen. Bestellblatt.

### Auftraggeber

Kunden-Nr.

Name

Strasse, Nr.

PLZ, Ort

Name \_\_\_\_\_

Datum \_\_\_\_\_

### Versandadresse (wenn von Auftraggeber abweichend)

Name

Strasse, Nr.

PLZ, Ort

Kom. \_\_\_\_\_

Unterschrift \_\_\_\_\_

### Kostenvorschlag

### Bestellung

### Sonderbauanlage liegt bei



Mit der Bestellung verpflichten Sie sich, die Gebrauchsanweisungen/Serviceanleitungen von Zubehör und Produkten anderer Hersteller bei der Kombination mit einem Ottobock Produkt zusätzlich zu den Gebrauchsanweisungen/Serviceanleitungen der jeweiligen Ottobock Produkte zu beachten sowie unsere allgemeinen Geschäftsbedingungen gelesen, verstanden und akzeptiert zu haben. Darüber hinaus verpflichten Sie sich, mit der Bestellung eine eigene Konformitätsbewertung oder Zulassung entsprechend den nationalen Erfordernissen durchzuführen, wenn Sie Modifikationen oder Anbauten vornehmen, die nicht mit den Vorgaben der Ottobock Gebrauchsanweisungen/Serviceanleitungen übereinstimmen.

### Grundausrüstung

Artikel-Nummer: 480F160=0\_AA05\_C

Tarif-Ziffer: Kinder-Rollstühle 40.118.004

### Grundpreis: CHF 4'026.00

Empfohlene Verkaufspreise in CHF, gültig ab 01.01.2026, exkl. 8.1 % MWSt

- Aluminiumrohrrahmen mit Einfach- und Doppelkreuzstrebe
- Vorderrahmenkröpfung wählbar
- Aluminium-Beinstützen, durchgehend
- Rückenbespannung anpassbar
- Aluminium-Seitenteile
- modularer Aufbau
- Antriebsräder mit Steckachse
- Kniehebelbremse 4.0
- Wadenband

### Faltbar

#### Max. Benutzergewicht 140 kg

#### Crash-getestet nach ISO 7176-19 (mit Einfach- und Doppelkreuzstrebe)

Die mit dem Vermerk „CLT-Option“ versehenen Optionen dienen dem Aufbau einer besonders auf Leichtbau optimierten Konfiguration.

Bei den angegebenen Nummerncodes handelt es sich nicht um Artikelnummern zur Ersatzteilbestellung.

Bitte verwenden Sie hierzu den Ersatzteilkatalog.

Otto Bock (Schweiz) AG · Kantonsspital 10 · 6004 Luzern · Tel. 041 455 61 71 · Fax 041 455 61 70 ·  
E-Mail: [suisse@ottobock.com](mailto:suisse@ottobock.com) · [www.ottobock.ch](http://www.ottobock.ch)

## Aktivrollstuhl Avantgarde DS Teen. Bestellblatt.

### Ausfüllhilfe - Rollstuhlmasse



**SB=** cm  
**Sitzbreite**  
Aussenkante Rahmenrohr –  
Aussenkante Rahmenrohr



**ST=** cm  
**Sitztiefe**  
Vorderkante Sitzbespannung –  
Rückenrohr



**vSH=** cm  
**Vordere Sitzhöhe**  
Boden –  
Oberkante Sitzbespannung



**hSH=** cm  
**Hintere Sitzhöhe**  
Boden –  
Oberkante Sitzbespannung



**RH=** cm  
**Rückenhöhe**  
Oberkante Sitzrohr –  
Oberkante Rückenbespannung



**UL=** cm  
**Unterschenkellänge**  
Oberkante Sitzbespannung–  
Oberkante Fussplatte (Mitte)

<b>Vorderrahmentyp</b>		<b>Preis</b>									
MA01	DS 70°	–									
MA03	DS 80°	–									
<b>Vorderrahmenkröpfung</b>		<b>Preis</b>									
MA14	0 cm Kröpfung	–									
MA15	2 cm Kröpfung	–									
Ein Abduktionsrahmen ist beim Avantgarde DF Version S erhältlich.											
<b>Ausführung Antriebsradadapter</b>		<b>Preis</b>									
<input checked="" type="checkbox"/>	MA113 Einstellbar (zur Verwendung im KMP nach ISO 7176-19)	–									
<b>Kreuzstrebe</b>		<b>Preis</b>									
MA100	Einfach (CLT-Option) (max. Zuladung 100 kg, bis SB 42)	–									
MA101	Doppelt	–									
<b>Verwendung Stuhltyp</b>		<b>Preis</b>									
	Standard	–									
MB50	Trippelstuhl (verringerte Bodenfreiheit*)	–									
* Gefahr durch Hängenbleiben an Bodenhindernissen. Bitte Sicherheitshinweise in Gebrauchsanweisung beachten!											
<b>Sitzbreite [SB] in cm</b>											
32	34	36	38								
<b>Sitztiefe [ST] in cm</b>											
36	38	40									
13378.000	Kleinere Sitztiefen über Sitzbespannung		auf Anfrage								
<b>Vordere Sitzhöhe [vSH] in cm</b>											
38	39	40	41	42	43	44	45	46	47	48	49
50	51	52	53	54							

## Aktivrollstuhl Avantgarde DS Teen. Bestellblatt.

Rahmenzubehör		Tarif-Ziffer	Preis
MA50	Transitrollen, Paar		237.–
MA51	Ankipphilfe, rechts	40.506.000	87.–
MA52	Ankipphilfe, links	40.506.000	87.–
MA55	Kippschutz, wegschwenkbar, rechts	40.501.000	185.–
MA56	Kippschutz, wegschwenkbar, links	40.501.000	185.–
MA57	Stockhalter mit Ankipphilfe, rechts*	40.512.000	97.–
MA58	Stockhalter mit Ankipphilfe, links*	40.512.000	97.–
MA60	Rahmenpolster, lang		83.–
MA60	Rahmenpolster, kurz		83.–

\* nicht zugelassen für den Transport im KMP

Lenkräder (siehe Tabelle A im Anhang)			Preis
MF01	3" Skaterrolle	40.511.000	–
MF30	4" Vollgummi, schwarz	40.511.000	–
MF35	4" Softrolle, Aluminium	40.511.000	215.–
MF31	5" Vollgummi, schwarz	40.511.000	–
MF36	5" Softrolle, Aluminium	40.511.000	215.–
MF04	5,5" Softrolle, grau	40.511.000	–
MF05	6" Luft, grau	40.511.000	–
MF32	6" Vollgummi, schwarz	40.511.000	–
MF37	6" Softrolle, Aluminium	40.511.000	215.–

### Hintere Sitzhöhe [hSH] in cm

36	37	38	39	40	41	42	43	44	45
46	47	48	49						

### Antriebsradgrösse (siehe Tabelle B/C im Anhang)

Antriebsradgrösse		Preis
MG01	22"	–
MG02	24"	–

### Antriebsradsturz

0°	2°	3°	4°
----	----	----	----

### Antriebsradposition horizontal (siehe Tabelle D im Anhang)

A	B	C	D	E	F
---	---	---	---	---	---

Antriebsradfelge		22"	24"	Preis
MG06	Hohlkammer			–
MG10	Spinergy SPOX			692.–
MG11	Spinergy LX			806.–
MG12	Spinergy LXL Blade, Speichen schwarz			883.–
MG12	Spinergy LXL Blade, Speichen weiss			883.–
MG15	Infinity Ultralight			172.–
MG150	Infinity Ultralight, farbig			243.–
MG80	Mit Trommelbremse für Begleiter *			573.–
MG832	Einhandantrieb (Doppelgreifring links) mit Speichenschutz*			1'340.–
MG833	Einhandantrieb (Doppelgreifring rechts) mit Speichenschutz*			1'340.–
23798.000	Einhandantrieb mit Trommelbremse*			auf Anfrage

\* nicht in Kombination mit Radsturz möglich

## Aktivrollstuhl Avantgarde DS Teen. Bestellblatt.

<b>Bereifung</b>			<b>22"</b>	<b>24"</b>	<b>Preis</b>
MG30	Luftbereifung 1 3/8" <sup>1) 2) 3)</sup>	40.511.000			–
MG31	Schwalbe RightRun 1" <sup>3)</sup>	40.511.000			–
MG34	PU 1" <sup>1) 3)</sup>	40.511.000			–
MG341	PU 1", schwarz <sup>1) 3)</sup>	40.511.000			–
MG37	Schwalbe Marathon Plus Evolution 1"	40.511.000			59.–
MG200	Schwalbe One 1" <sup>3)</sup>	40.511.000			77.–
<sup>1)</sup> nicht mit MG15/150 wählbar <sup>2)</sup> nicht mit MG10/11/12 wählbar <sup>3)</sup> nicht mit MG197/198/199 wählbar					
<b>Greifringe</b>			<b>22"</b>	<b>24"</b>	<b>Preis</b>
MG50	Aluminium, schwarz beschichtet, hoch				–
MG52	Aluminium, silber eloxiert, hoch				–
MG53	Aluminium, silber eloxiert, tief				–
MG54	Gummiert, hoch	70.171.000			243.–
MG56	Edelstahl, poliert, hoch				–
MG57	Edelstahl, poliert, tief				–
MG63	Curve L (ergonomische Form)	70.171.000			531.–
MG64	Curve L Grip (ergonomische Form/ geringe Handkraft)	70.171.000			575.–
MG65	Gekko (ergonomische Form/ verminderte Handkraft)	70.171.000			462.–
<b>Montage Greifreifen</b>					<b>Preis</b>
MG70	Greifring eng montiert: 15 mm				–
MG71	Greifring weit montiert: 25 mm				–
<b>Radstandsverlängerung, inkl. Bremsadapter</b>					<b>Preis</b>
MG86	Extra lang				376.–
MG82	Extra lang, mit zweitem Fitting				397.–
MG46	Ohne				–
<b>Steckachsensystem</b>					<b>Preis</b>
<input checked="" type="checkbox"/>	MG27	Steckachse			–
<b>Zubehör Antriebsrad</b>					<b>Preis</b>
	MG87	Hochdruckpumpe, 14 bar			175.–
<b>Shock-Absorber*</b>					<b>Preis</b>
	MG97	Härtegrad 'weich' Anwendergewicht < 60 kg			671.–
	MG98	Härtegrad 'mittel' Anwendergewicht 61 – 100 kg			671.–
* nicht kombinierbar mit Radstandsverlängerung (MG82 und MG86)					
<b>Bremsen</b>					<b>Preis</b>
	MH01	Kniehebelbremse 4.0	40.503.000		–
	MH30	Kniehebelbremse 4.0, langer Bremshebel	40.503.000		–
	MH05	Scherenbremse (CLT-Option)	40.503.000		113.–
	MH06	Kniehebelbremse für Nutzer und Begleiter nicht in Verbindung mit Trommelbremse	40.503.000		425.–
	MH08	Kniehebelbremse, Einhandbedienung rechts	40.503.000		376.–
	MH09	Kniehebelbremse, Einhandbedienung links	40.503.000		376.–
<b>Zubehör Bremsen</b>					<b>Preis</b>
	MH10	Bremshebelverlängerung	40.504.000		61.–
	MH21	Bremshebelverlängerung, steckbar nur in Verbindung mit KHB Hebel kurz MH01	40.504.000		61.–















# Aktivrollstuhl *Avantgarde DS Teen.* Bestellblatt.

<b>Rückenhöhe [RH] in cm</b>						
25	27,5	30	32,5	35	37,5	40
<b>Rückensystem</b>						<b>Preis</b>
MD01	Rückenlehne höheneinstellbar, gerade					–
	RH 25 - 32,5 cm		RH 32,5 - 40 cm			
MD09	Rückenlehne höheneinstellbar, mit Lumbalknick					–
	RH 35 - 40 cm					
MD10	Rückenlehne winkeleinstellbar in 6° Schritten (-15° bis +9°; in Verbindung mit Seitenteil mit Armlehnen +3° bis - 9°) (nicht zur Verwendung im KMP freigegeben)					384.–
	RH 30 - 40 cm		RH 35 - 40 cm			
MD11	Rückenlehne abklappbar ab Höhe des Seitenteils (nur für Rückenhöhe 40 cm sowie mit Schiebegriff lang möglich)					298.–
117423.000	30° Rückenwinkelverstellung über Gasdruckfeder nicht zur Verwendung im KMP freigegeben					auf Anfrage
<b>Rückenausführung</b>						<b>Preis</b>
MD03	Rückenbespannung anpassbar, gepolstert				40.507.000	81.–
MD05	Rückenbespannung anpassbar, atmungsaktiv				40.507.000	–
MD18	Rückenbespannung Ultraleicht (CLT-Option)				40.507.000	63.–
MD93	Baxx Rücken (Aluminium)				70.131.000	1'150.–
MD06	Ohne					–
24959.001	Polsterung aufgedoppelt		gepolstert	atmungsaktiv		auf Anfrage
<b>Verbreiterung Rückenpolster</b>						<b>Preis</b>
MD80	+ 2 cm					–
MD81	+ 4 cm					–
MD82	Ohne					–
<b>Höhe für Baxx Rücken</b>						<b>Preis</b>
MD91	Niedrig (25 cm)					–
MD94	Mittel (33 cm)					–
<b>Rückenkontur für Baxx Rücken</b>						<b>Preis</b>
MD84	Aktiv (6 cm)					–
MD85	Tief (10 cm)					–
<b>Weitere Baxx Rückensysteme</b> (Bestellblatt beifügen, modellbedingte Einschränkungen möglich)						<b>Preis</b>
	Baxx Aluminiumrücken (beigelegt)				70.131.000	Preis des Rückensystems laut Baxx Bestellblatt
<b>Schiebegriffe</b>						<b>Preis</b>
MD50	Kurz				40.510.000	–
MD51	Lang				40.510.000	–
MD52	Teleskopierbar, lang				40.510.000	261.–
MD55	Höhenverstellbar/abnehmbar				40.510.000	312.–
MD45	Höhenverst./abnehmbar für Baxx Rücken				40.510.000	312.–
MD56	Abklappbar (max. Zuladung 125 kg)				40.510.000	193.–
MD59	Ohne				40.510.000	–
40244.000	Abklappbare Schiebegriffe für RH 25 cm und 27,5 cm				40.510.000	auf Anfrage

# Aktivrollstuhl *Avantgarde DS Teen*. Bestellblatt.

<b>Thoraxpositionierung</b>			<b>Preis</b>
MD76	UniLink Thorakalstütze, mittel, rechts	70.135.000	422.–
MD77	UniLink Thorakalstütze, mittel, links	70.135.000	422.–
<b>Seitenteil</b>			<b>Preis</b>
ME01	Aluminium mit Kälteschutz	40.508.000	–
ME02	Aluminium mit Spritz- und Kälteschutz	40.508.000	–
ME04	Carbon mit Spritzschutz (CLT-Option)	40.508.000	433.–
ME05	Deskseitenteil mit Armauflage, kurz	40.508.000	418.–
ME06	Deskseitenteil mit Armauflage, lang	40.508.000	418.–
ME17	Deskseitenteil mit Armauflage, tiefenverstellbar	40.508.000	482.–
SBK24811.010	Kunststoff, steckbar (nicht in Kombination mit einfacher Kreuzstrebe, CLT MA100)	40.508.000	auf Anfrage
<b>Zubehör Seitenteile</b>			<b>Preis</b>
ME50	Armlehne gepolstert, abschwenkbar (nicht in Kombination mit Desk-Seitenteil möglich)		507.–
	kurz lang lang, extra hoch	40.508.000	
ME60	Therapietisch	70.161.000	378.–
ME66	Halbseitiger Therapietisch, rechts	70.161.000	295.–
ME66	Halbseitiger Therapietisch, links	70.161.000	295.–
ME67	Halbseitiger, abklappbarer Therapietisch, links	70.161.000	495.–
ME68	Halbseitiger, abklappbarer Therapietisch, rechts	70.161.000	495.–
<b>Sitzbespannung</b>			<b>Preis</b>
MC16	Nachspannbar	40.507.000	–
MC15	Mit 1 Ablagefach	70.362.000	65.–
MC18	Ultraleicht (CLT-Option)		63.–
MC06	Ohne		–
<b>Sitzkissen</b>			<b>Preis</b>
MC01	Standard (Funktionshöhe 5 cm)	70.141.000	88.–
MC02	Cubic (Funktionshöhe 5 cm)	70.141.000	205.–
MC05	Evolight (Funktionshöhe 6 cm)	70.142.000	425.–
MC20	Terra (Funktionshöhe 6 cm)	70.142.000	344.–
MC21	Terra Aquos (Funktionshöhe 6 cm)	70.142.000	395.–
MC22	Terra Flair (Funktionshöhe 6 cm)	70.143.000	691.–
MC23	Cloud (Funktionshöhe 11 cm)	70.143.000	1'037.–
MC29	Livo (Funktionshöhe 5 cm)	70.141.000	133.–
MC30	Evoflair (Funktionshöhe 8 cm)	70.142.000	439.–
<b>Beinstützen</b>			<b>Preis</b>
MB000	Fussplatte Aluminium, durchgehend, winkelverstellbar (MB100)	xx.505.000	–
	Fussbügel: standard (MB200)		–
	Fussbügel: abschwenkbar, links (MB201) abschwenkbar, rechts (MB202)		55.–
	mit Verriegelung (MB70)		95.–
MB010	Fussplatte geteilt, winkelverstellbar, hochklappbar (MB100)	xx.505.000	–
MB000	Fussauflage Rohrbügel (MB120)	xx.505.000	160.–
	mit Kunststoff Fussplatte (MB74)		75.–
MB000	Fussplatte durchgehend, für kleine Unterschenkellänge (MB150)		250.–
MB80	Ohne		–

# Aktivrollstuhl *Avantgarde DS Teen.* Bestellblatt.

<b>Unterschenkellänge (UL)</b>		<b>Preis</b>
UL =	Oberkante Sitzbespannung - Oberkante Fussplatte (Mitte) Einstellbereich: 16 – 55 cm	–
<b>Länge Fussplattenbügel</b> (ohne Sitzkissen) (siehe Tabelle <b>E</b> im Anhang)		<b>Preis</b>
MB40	Kurz	–
MB41	Mittel	–
MB42	Lang	–
<b>Weiteres Zubehör</b>		<b>Preis</b>
MZ51	Sitzgurt mit Metallschloss	149.–
MZ59	Tasche für Mobiltelefon	41.–
	KFZ-Transportschlaufe (2 Stück)	netto 22.–
<b>Speichenschutz</b>		<b>Preis</b>
MG90	Transparent	40.509.000 226.–
MG100	Motiv 'Graphics'	40.509.000 286.–
MG101	Motiv 'Miracle'	40.509.000 286.–
MG102	Motiv 'Network'	40.509.000 286.–
MG103	Motiv 'Robots'	40.509.000 286.–
MG104	Motiv 'Spectrum'	40.509.000 286.–
<b>Farbe: Rahmen</b>		<b>Preis</b>
002	Anthracite metallic 	–
003	Tiefschwarz RAL 9005 	–
023	Weiss RAL 9016 	–
048	Obsidianschwarz (Struktur)  (vorher tiefschwarz matt Struktur)	–
051	Apfelsine (Struktur) 	–
057	Laubgrün 	–
058	Minzgrün 	–
059	Himbeere 	–
060	Azurblau 	–
001	Brillant Silber 	–
012	Sky Blue 	–
014	Candy Red 	–
027	Shimano matt 	–
056	Perlweiss 	–
SBK24817.000	Sonderfarbe nach Kundenwunsch	auf Anfrage
<b>Farbe: Infinity Ultralight / Lenkradgabel</b> (nur in Verbindung mit MG150)		<b>Preis</b>
	Sparkle light orange	–
	Marine Blue	–
	Candy Red	–
	Sparkle Granny-Smith	–
<b>Farbe: Baxx Rücken</b> (nur in Verbindung mit MD93)		<b>Preis</b>
MD89	Weiss RAL 9016	–
MD90	Obsidianschwarz (Struktur)	–
MD88	Rahmenfarbe	–

# Aktivrollstuhl *Avantgarde DS Teen.* Bestellblatt.

<b>Sonderzubehör</b>			<b>Preis</b>
MZ52	Werkzeugsatz		58.–
MZ58	Tasche für Antriebsräder (2 Antriebsräder bis max. 28")		121.–
MZ65	Aktivbeleuchtung		44.–
MZ89	Steckachsenschutz		7.–
MZ93	Rucksack		102.–
<b>Montageset Kopfstütze</b>			<b>Preis</b>
MZ54	Montageset	70.123.000	296.–
MZ61	Klinisches Montageset	70.123.000	186.–
<b>Kopf-/Nackenstütze für UniLink</b>			<b>Preis</b>
MZ105	Comfort Plus, Grösse M	70.121.000	660.–
MZ106	Combo (3-teilig), Grösse L	70.121.000	890.–
<b>Zubehör für UniLink</b>			<b>Preis</b>
MZ107	UniLink Verlängerung 38 mm	70.123.000	105.–
MZ108	UniLink Verlängerung 50 mm	70.123.000	105.–
MZ109	UniLink Verlängerung 76 mm	70.123.000	105.–

## Aktivrollstuhl *Avantgarde DS Teen.* Information.

### A) Vordere Sitzhöhe [vSH] / Lenkräder

Lenkräder	3"	4"	5"	5,5"	6"
38,0 cm	●				
39,0 cm	●	●	●		
40,0 cm	●	●	●		
41,0 cm	●	●	●		
42,0 cm	●	●	●		
43,0 cm	●	●	●	●	
44,0 cm	●	●	●	●	●
45,0 cm	●	●	●	●	●
46,0 cm	●	●	●	●	●
47,0 cm	●	●	●	●	●
48,0 cm		●	●	●	●
49,0 cm			●	●	●
50,0 cm		●	●	●	●
51,0 cm		●	●	●	●
52,0 cm		●	●	●	●
53,0 cm			●	●	●
54,0 cm				●	●

● Mögliche Kombination

Die angegebenen Werte sind theoretisch ermittelte, gerundete Werte. Max. Abweichung 1 cm. Die vordere Sitzhöhe ist abhängig von der gewählten Radgrösse, Lenkradgabel und Montageposition. Bitte Sitzhöhentabelle beachten!

Angaben ohne Sitzkissen bei 0° Sitzneigung.

Horizontale Position der Antriebsradaufnahme: siehe Skizze.

Die hintere Sitzhöhe (hSH) ist abhängig von der gewählten Radgrösse und Montageposition in der Antriebsradaufnahme.

Bitte Sitzhöhentabelle beachten!

Für alle Masse gilt eine Fertigungstoleranz von 10 mm bzw. 10% bei Gewichtsangaben.

# Aktivrollstuhl *Avantgarde DS Teen*. Information.

## B) Hintere Sitzhöhe → Antriebsradgrösse

Hintere Sitzhöhe mit Radstandsverlängerung			
Achspannung	Antriebsradgrösse		
	22"	24"	
1	37 cm	39 cm	
2	40 cm	42 cm	
3	42 cm	44 cm	
4	46 cm	46 cm	
5	47 cm	49 cm	
Hintere Sitzhöhe mit Schock-Absorber-System			
Achspannung	Antriebsradgrösse		
	22"	24"	
1	40 cm	42 cm	
2	42 cm	44 cm	
3	44 cm	46 cm	
4	46 cm	48 cm	
5	48 cm	50 cm	
Hintere Sitzhöhe			
Freie Rastspannung	Antriebsradgrösse		
	22"	24"	
1	36 cm	38 cm	
2	37 cm	39 cm	
3	38 cm	40 cm	
4	39 cm	41 cm	
5	40 cm	42 cm	
6	41 cm	43 cm	
7	42 cm	44 cm	
8	43 cm	45 cm	
9	44 cm	46 cm	
10	45 cm	47 cm	
11	46 cm	48 cm	
12	47 cm	49 cm	

Die Tabelle dient lediglich zur Information. Die Rastspannung kann in bestimmten Konstellationen abweichen. Die Rastspannung wird derart gewählt, dass in der bestellten Konstellation die massgebliche hintere Sitzhöhe wie bestellt erreicht wird.

# Aktivrollstuhl *Avantgarde DS Teen*. Information.

## C) Sitztiefe [ST] / Antriebsradposition horizontal

### Antriebsradposition A, B und C horizontal

Sitztiefe [cm]	MA03 DS80° Antriebsradgrösse 22"					MA03 DS80° Antriebsradgrösse 24"				
	Lenkräder									
	3"	4"	5"	5,5"	6"	3"	4"	5"	5,5"	6"
36,0	●	●	●	●	●	●	●	●	●	●
38,0	●	●	●	●	●	●	●	●	●	●
40,0	●	●	●	●	●	●	●	●	●	●

### Antriebsradposition D, E und F horizontal

Sitztiefe [cm]	MA03 DS80° Antriebsradgrösse 24"					MA03 DS80° Antriebsradgrösse 25"				
	Lenkräder									
	3"	4"	5"	5,5"	6"	3"	4"	5"	5,5"	6"
36,0	●	●	●			●	●			
38,0	●	●	●			●	●			
40,0	●	●	●			●	●			

### Antriebsradposition G horizontal

Sitztiefe [cm]	MA03 DS80° Antriebsradgrösse 24"					MA03 DS80° Antriebsradgrösse 25"				
	Lenkräder									
	3"	4"	5"	5,5"	6"	3"	4"	5"	5,5"	6"
36,0	●	●	●							
38,0	●	●	●							
40,0	●	●	●							



Position möglich

## Aktivrollstuhl Avantgarde DS Teen. Information.

### D) Antriebsradposition / Abstand Kippunkt

Antriebsradposition → Abstand Kippunkt in mm	
Mass (horizontal) von Mittelpunkt Achse bis Scheitelpunkt Rückenrohr (vordere Kante) / Bespannungsstange (Oberkante)	
Antriebsradposition	Abstand Kippunkt
E	98 mm
D	85 mm
C	67,5 mm
B	50 mm
A	32,5 mm (bei CLT nicht mögl.)

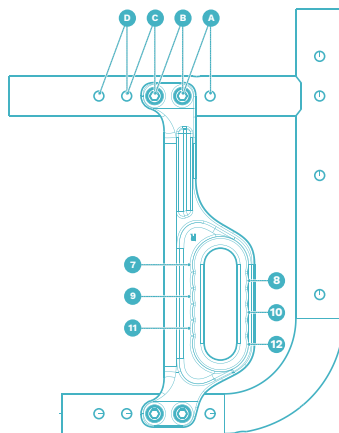
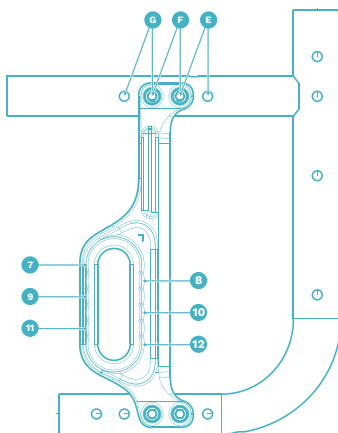
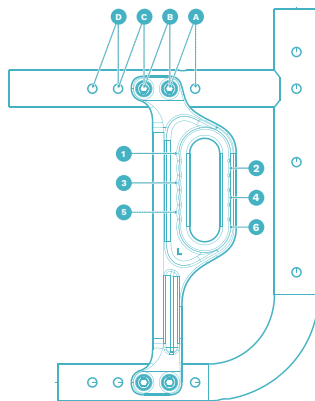
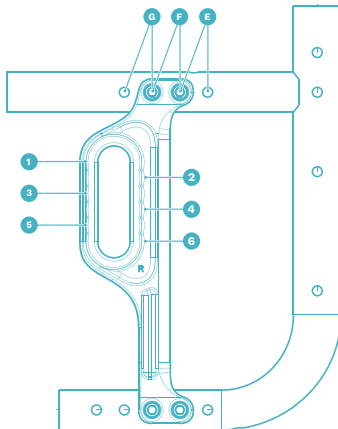
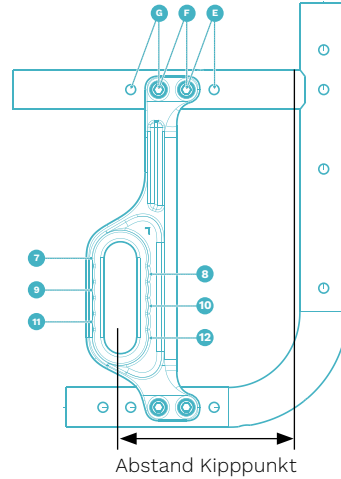

Ab Position E muss der Antriebsradadapter gedreht werden – rechte Seite auf die linke Seite, linke Seite auf die rechte Seite.

**Aktivrollstuhl Avantgarde DS Teen.**  
Information.

**E) Unterschenkelänge [UL] → Fussbügel Länge**

Fussbügel	Unterschenkelänge [cm]			
	Auswahl Fussbügel bei Vorderrahmenkröpfung 0 cm		Auswahl Fussbügel bei Vorderrahmenkröpfung 2 cm	
	Beinstütze durchgehend, Beinstütze geteilt		Beinstütze durchgehend, Beinstütze geteilt	
	Vorderrahmentyp DS70°	Vorderrahmentyp DS80°	Vorderrahmentyp DS70°	Vorderrahmentyp DS80°
<b>Kurz</b>	30 - 41	31 - 41	30 - 41	31 - 41
<b>Mittel</b>	41 - 51	42 - 51	41 - 51	42 - 51

## Aktivrollstuhl Avantgarde DS Teen. Information.



**MA51/52**  
Ankipphilfe



**MA55/56**  
Kippschutz



**MA57/58**  
Stockhalter



**MF35/36/37**  
4" Softrolle, Aluminium



**MG10**  
Spinerger SPOX



**MG11**  
Spinerger LX



**MG83**  
Einhandantrieb



**MG197/198/199**  
Smoother Wheels



**MG63**  
Curve L



**MG65**  
Gekko



**MG64**  
Curve L Grip

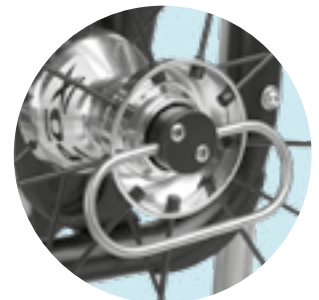

**MG28**  
Tetraentriegelung

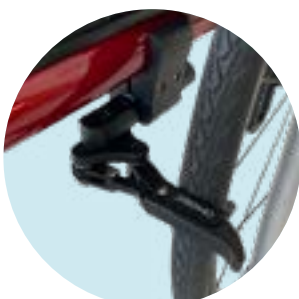

**MH05**  
Scherenbremse

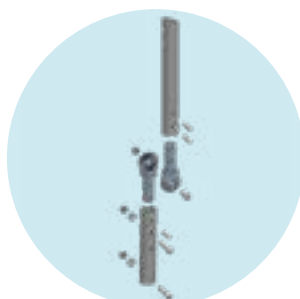

**MD10**  
Rückenlehne winkleinstellbar  
in 6° Schritten



**MD11**  
Rückenlehne abklappbar



**MD93**  
Baxx Rücken (Aluminium)

## Aktivrollstuhl *Avantgarde DS Teen*. Information.



**MD55**  
Schiebegriffe,  
höhenverstellbar/abnehmbar



**MD56**  
Schiebegriffe, abklappbar



**ME50**  
Armlehne gepolstert,  
abschwenkbar



**MC15**  
Sitzbespannung mit  
Ablagefächern

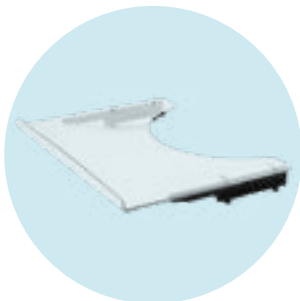

**ME60**  
Therapietisch

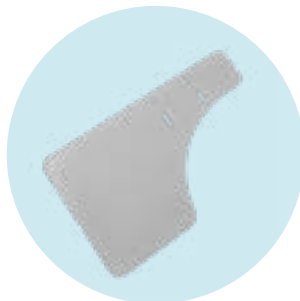

**ME66**  
Halbseitiger Therapietisch

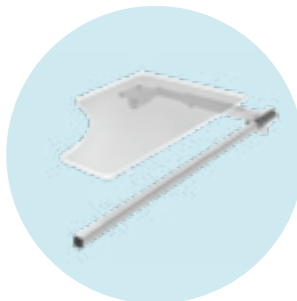

**ME67/68**  
Halbseitiger, abklappbarer  
Therapietisch



**ME70/71**  
Unterarmschale, einteilig

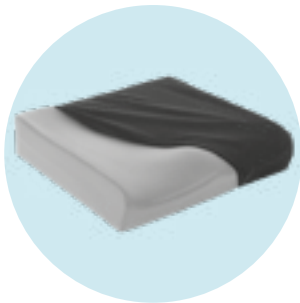

**MC20**  
Terra

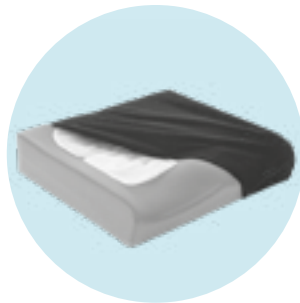

**MC21**  
Terra Aquos

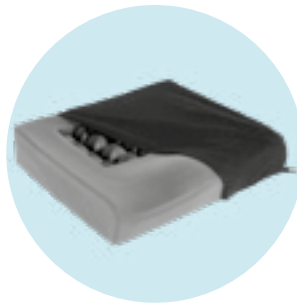

**MC22**  
Terra Flair



**MC23**  
Cloud



**MB120**  
Rohrbügel



**MB150**  
Durchgehend, für kleine  
Unterschenkellänge



**MB85/86/87**  
Stealth Amputationsbeinstütze



**MG100**  
Motiv 'Graphics'

## Aktivrollstuhl *Avantgarde DS Teen*. Information.



**MG101**  
Motiv ‚Miracle‘



**MG102**  
Motiv ‚Network‘



**MG103**  
Motiv ‚Robots‘



**MG104**  
Motiv ‚Spectrum‘



**MZ58**  
Tasche für Antriebsräder



**MZ59**  
Tasche für Mobiltelefon



**MZ89**  
Steckachsenschutz



**MZ93**  
Rucksack



**MZ54**  
Montageset Kopfstütze

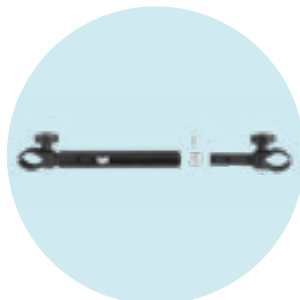

**MZ61**  
Klinisches Montageset  
Kopfstütze



**MZ105**  
Comfort Plus Kopfstütze



**MZ106**  
Combo Kopfstütze