

Aktivrollstuhl *Avantgarde DF Version S.* Bestellblatt

Auftraggeber

Kunden-Nr.

Name

Strasse, Nr.

PLZ, Ort

Name _____

Datum _____

Versandadresse (wenn von Auftraggeber abweichend)

Name

Strasse, Nr.

PLZ, Ort

Kom. _____

Unterschrift _____

Kostenvoranschlag

Bestellung

Sonderbauanlage liegt bei



Mit der Bestellung verpflichten Sie sich, die Gebrauchsanweisungen/Serviceanleitungen von Zubehör und Produkten anderer Hersteller bei der Kombination mit einem Ottobock Produkt zusätzlich zu den Gebrauchsanweisungen/Serviceanleitungen der jeweiligen Ottobock Produkte zu beachten sowie unsere allgemeinen Geschäftsbedingungen gelesen, verstanden und akzeptiert zu haben. Darüber hinaus verpflichten Sie sich, mit der Bestellung eine eigene Konformitätsbewertung oder Zulassung entsprechend den nationalen Erfordernissen durchzuführen, wenn Sie Modifikationen oder Anbauten vornehmen, die nicht mit den Vorgaben der Ottobock Gebrauchsanweisungen/Serviceanleitungen übereinstimmen. Rollstühle mit einem CLT-Paket sind von einer Rückgabe und vom Umtausch ausgeschlossen.

Grundausrüstung

Artikel-Nummer: 480F160=0_AA06_C

Tarif-Ziffer: Adaptiv-Rollstühle 30.118.018

Grundpreis: CHF 4'103.-

Empfohlene Verkaufspreise in CHF, gültig ab 01.01.2024, exkl. 8.1 % MWSt

- Aluminiumrohrrahmen mit Einfach- und Doppelkreuzstrebe
- Vorderrahmenkröpfung wählbar
- Aluminium-Beinstützen im Rahmen integriert
- Rückenbespannung anpassbar
- Aluminium-Seitenteile
- modularer Aufbau
- Antriebsräder mit Steckachse
- Kniehebelbremse 4.0
- Wadenband

faltbar, max. Benutzergewicht 140 kg

Crash-getestet nach DIN ISO 7176-19 (mit Einfach- und Doppelkreuzstrebe)

Bei den angegebenen Nummerncodes handelt es sich nicht um Artikelnummern zur Ersatzteilbestellung.
Bitte verwenden Sie hierzu den Ersatzteilkatalog.

Aktivrollstuhl *Avantgarde DF Version S.* Bestellblatt

| Anbindung Zusatzantriebe | | Preis |
|--------------------------|----------------------------------------|---------|
| MZ23 | Klaxon Twist Zuggerät | 880.- |
| MZ24 | Klaxon Twist Schubgerät | 1'940.- |
| MZ25 | Klaxon Twist Zug- und Schubgerät | 2'800.- |
| MZ26 | Klaxon Klick (Power, Race und Monster) | 880.- |

| Vorderrahmentyp | | Preis |
|-----------------|---------|-------|
| MA011 | DF-S70° | - |
| MA012 | DF-S80° | - |

| Vorderrahmenkröpfung | | Preis |
|----------------------|-------------------------------------------------------------------|-------------|
| MA14 | 0 cm Kröpfung | - |
| MA15 | 2 cm Kröpfung | - |
| 27142.000 | Abduktionsrahmen (3 cm pro Seite) ab ST 40, nur mit 24" Radgrösse | auf Anfrage |

| Ausstattung | | Preis |
|-------------------------------------------|-------------------------------------------------------|-------|
| <input checked="" type="checkbox"/> MA110 | Standard (zur Verwendung im KMP nach DIN ISO 7176-19) | - |

| Ausführung Antriebsradadapter | | Preis |
|-------------------------------------------|----------------------------------------------------------|-------|
| <input checked="" type="checkbox"/> MA113 | Einstellbar (zur Verwendung im KMP nach DIN ISO 7176-19) | - |

| Kreuzstrebe | | Preis |
|-------------|--------------------------------------|-------|
| MA100 | Einfach, CLT (bis 100 kg, bis SB 42) | - |
| MA101 | Doppelt | - |

| Verwendung Stuhltyp | | Preis |
|---------------------|-------------------------------------------------------------------|-------|
| | Standard | - |
| MB50 | Trippelstuhl (verringerte Bodenfreiheit im Auslieferungszustand)* | - |

* Gefahr durch Hängenbleiben an Bodenhindernissen. Bitte Sicherheitshinweise in der Gebrauchsanweisung beachten!

| Sitzbreite (SB) in cm | | | | | | | | | | |
|-----------------------|----|----|----|----|----|----|----|----|----|----|
| 32 | 34 | 36 | 38 | 40 | 42 | 44 | 46 | 48 | 50 | 52 |

| Sitztiefe (ST) in cm | | | | | | | | | | |
|----------------------|-----------------------------------------|----|----|----|----|----|----|----|-------------|--|
| 36 | 38 | 40 | 42 | 44 | 46 | 48 | 50 | 52 | | |
| 13378.000 | Kleinere Sitztiefen über Sitzbespannung | | | | | | | | auf Anfrage | |

| Vordere Sitzhöhe (vSH) in cm | | | | | | | | | |
|------------------------------|----|----|----|----|----|----|----|----|--|
| 39 | 40 | 41 | 42 | 43 | 44 | 45 | 46 | 47 | |
| 48 | 49 | 50 | 51 | 52 | 53 | 54 | 55 | | |

Aktivrollstuhl *Avantgarde DF Version S.* Bestellblatt

| Rahmenzubehör | | Tarif-Ziffer | Preis |
|---------------|--------------------------------------|--------------|-------|
| MA50 | Transitrollen, Paar | | 237.– |
| MA51 | Ankipphilfe, rechts | 30.506.000 | 87.– |
| MA52 | Ankipphilfe, links | 30.506.000 | 87.– |
| MA55 | Kippschutz, rechts | 30.501.000 | 185.– |
| MA56 | Kippschutz, links | 30.501.000 | 185.– |
| MA57 | Stockhalter mit Ankipphilfe, rechts* | 30.512.000 | 97.– |
| MA58 | Stockhalter mit Ankipphilfe, links* | 30.512.000 | 97.– |
| MA60 | Rahmenpolster lang | | 83.– |
| MA60 | Rahmenpolster kurz | | 83.– |

* nicht zugelassen für den Transport im KMP

| Lenkräder | | Tarif-Ziffer | Preis |
|-----------|-------------------------|--------------|-------|
| MF30 | 4" Vollgummi, schwarz | 30.511.000 | – |
| MF35 | 4" Softrolle, Aluminium | 30.511.000 | 215.– |
| MF31 | 5" Vollgummi, schwarz | 30.511.000 | – |
| MF36 | 5" Softrolle, Aluminium | 30.511.000 | 215.– |
| MF04 | 5,5" Softrolle, grau | 30.511.000 | – |
| MF05 | 6" Luft | 30.511.000 | – |
| MF32 | 6" Vollgummi, schwarz | 30.511.000 | – |
| MF37 | 6" Softrolle, Aluminium | 30.511.000 | 215.– |
| MF07 | 7" Luft | 30.511.000 | – |
| MF08 | 7" Vollgummi, schwarz | 30.511.000 | – |

| Lenkradachse | | Preis |
|------------------------------------------|-------------------------|-------|
| <input checked="" type="checkbox"/> MF90 | Gabeln mit Schraubachse | – |

| Hintere Sitzhöhe (hSH) in cm | | | | | | | |
|------------------------------|----|----|----|----|----|----|----|
| 36 | 37 | 38 | 39 | 40 | 41 | 42 | 43 |
| 44 | 45 | 46 | 47 | 48 | 49 | 50 | 51 |

| Antriebsradgrösse | | Preis |
|-------------------|-----|-------|
| MG01 | 22" | – |
| MG02 | 24" | – |
| MG00 | 25" | – |

| Antriebsradsturz | | | |
|------------------|----|----|----|
| 0° | 2° | 3° | 4° |

Aktivrollstuhl *Avantgarde DF Version S.* Bestellblatt

Antriebsradposition horizontal (für Rahmenversion einstellbar)

A B C D E F G

Ab Position E muss der Antriebsradadapter gedreht werden –
rechte Seite auf die linke Seite, linke Seite auf die rechte Seite.

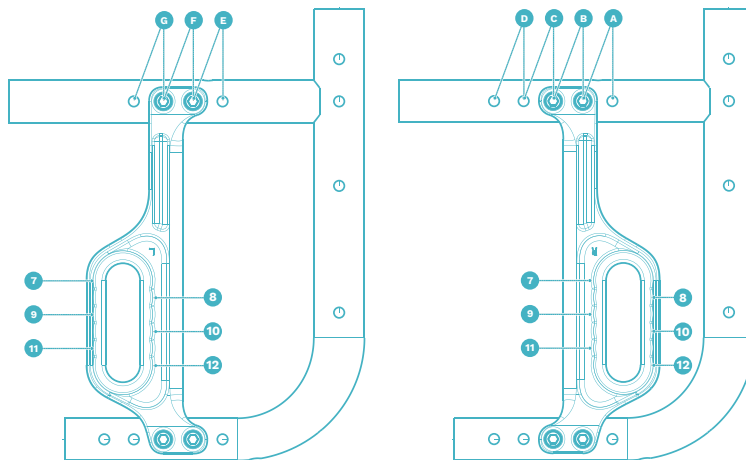
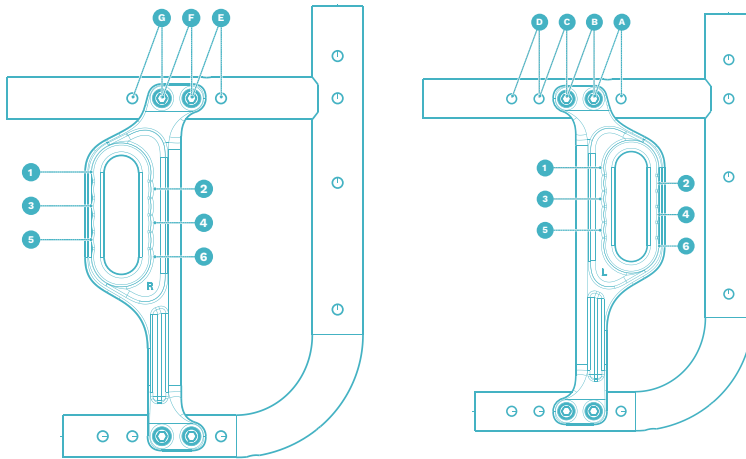

Aktivrollstuhl *Avantgarde DF Version S.* Bestellblatt

| Antriebsradfelge | | 22" | 24" | 25" | Preis |
|---------------------------------------------------------------------------------------------------|---------------------------------------------------------------------|------------|------------|------------|--------------|
| MG06 | Hohlkammer | | | | – |
| MG10 | Spinergy SPOX | | | | 692.– |
| MG11 | Spinergy LX | | | | 806.– |
| MG12 | Spinergy LXL Blade: Speichen schwarz | | | | 883.– |
| MG12 | Spinergy LXL Blade: Speichen weiss | | | | 883.– |
| MG15 | Infinity Ultralight (nicht in Kombination mit MG34 möglich) | | | | 172.– |
| MG150 | Infinity Ultralight, farbig (nicht in Kombination mit MG34 möglich) | | | | 243.– |
| | Farbpaket Infinity Ultralight / Lenkradgabel | 22" | 24" | 25" | Preis |
| | Sparkle light orange | | | | |
| | Marine blue | | | | |
| | Candy red | | | | |
| | Sparkle granny-smith | | | | |
| MG80 | Mit Trommelbremse/Begleiter* | | | | 573.– |
| MG83 | Einhandantrieb mit Doppelgreifreifen links* | | | | 1'340.– |
| MG83 | Einhandantrieb mit Doppelgreifreifen rechts* | | | | 1'340.– |
| 23798.000 | Einhandantrieb mit Trommelbremse* | | | | auf Anfrage |
| | * nicht in Kombination mit Radsturz möglich | | | | |
| Bereifung | | 22" | 24" | 25" | Preis |
| MG30 | Luftbereifung 1 3/8" | | | | – |
| MG31 | Schwalbe RightRun 1" | | | | – |
| MG34 | PU 1" (nicht in Verbindung mit Infinity Felge) | | | | – |
| MG341 | PU 1" schwarz (nicht in Verbindung mit Infinity Felge) | | | | – |
| MG37 | Schwalbe Marathon Plus Evolution 1" | | | | 59.– |
| MG200 | Schwalbe ONE 1" | | | | 77.– |
| Greifringe | | 22" | 24" | 25" | Preis |
| MG50 | Aluminium, schwarz beschichtet, hoch | | | | – |
| MG52 | Aluminium, silber eloxiert, hoch | | | | – |
| MG53 | Aluminium, silber eloxiert, tief | | | | – |
| MG54 | Gummiert, hoch | 70.171.000 | | | 243.– |
| MG56 | Edelstahl, poliert, hoch | | | | – |
| MG57 | Edelstahl, poliert, tief | | | | – |
| MG63 | Curve L, eloxiert | 70.171.000 | | | 531.– |
| MG64 | Curve L Grip, für Nutzer mit eingeschränkter Greiffunktion | 70.171.000 | | | 575.– |
| MG65 | Gekko, ergonomischer Greifring | 70.171.000 | | | 462.– |
| Montage Greifring | | | | | Preis |
| SBK13379.001 | Montage enger nach Kundenwunsch | mm | | | auf Anfrage |
| MG70 | Montage eng: 15 mm | | | | – |
| MG71 | Montage weit: 25 mm | | | | – |
| Radstandsverlängerung inkl. Bremsadapter (nicht in Kombination mit Shock-Absorber möglich) | | | | | Preis |
| MG86 | Extra lang | | | | 376.– |
| MG82 | Extra lang mit zweitem Fitting | | | | 397.– |
| MG46 | Ohne | | | | – |

Aktivrollstuhl *Avantgarde DF Version S.* Bestellblatt

| Steckachsensystem | | Preis |
|-------------------|----------------------------------|-------|
| MG27 | Steckachse | – |
| MG28 | Steckachse mit Tetraentriegelung | 190.– |

| Zubehör Antriebsrad | | Preis |
|---------------------|------------------------|-------|
| MG87 | Hochdruckpumpe, 14 bar | 175.– |

| Shock-Absorber | | Preis |
|----------------|-------------------------------------|-------|
| MG97 | Härtegrad „weich“ (bis 60 kg) | 671.– |
| MG98 | Härtegrad „mittel“ (61 kg – 100 kg) | 671.– |
| MG99 | Härtegrad „hart“ (101 kg – 140 kg) | 671.– |

| Bremsen | | Preis |
|---------|----------------------------------------------|------------------|
| MH01 | Kniehebelbremse 4.0, Bremshebel kurz | 30.503.000 – |
| MH30 | Kniehebelbremse 4.0, Bremshebel lang | 30.503.000 – |
| MH05 | Scherenbremse | 30.503.000 113.– |
| MH06 | Kniehebelbremse für Benutzer und Begleiter* | 30.503.000 425.– |
| MH08 | Kniehebelbremse für Einhandbedienung rechts* | 30.503.000 376.– |
| MH09 | Kniehebelbremse für Einhandbedienung links* | 30.503.000 376.– |

* nicht mit PU-Bereifung kompatibel

| Zubehör Bremsen | | Preis |
|-----------------|----------------------------------------------------------------------------|-----------------|
| MH10 | Bremshebelverlängerung, fest | 30.504.000 61.– |
| MH21 | Bremshebelverlängerung, steckbar nur in Verbindung mit KHB Hebel kurz MH01 | 30.504.000 61.– |

| Rückenhöhe in cm | | | | | | | | | |
|------------------|------|----|------|----|------|----|------|----|------|
| 25 | 27,5 | 30 | 32,5 | 35 | 37,5 | 40 | 42,5 | 45 | 47,5 |
| 50 | 52,5 | 55 | | | | | | | |

| Rückensystem | | Preis |
|--------------|-------------------------------------------------------------------------------------------------------------------------------------------------------------------------------------------------------------------|-------------|
| MD01 | Rückenlehne höheneinstellbar, gerade RH 25 - 32,5 cm RH 32,5 - 40 cm RH 42,5 - 50 cm RH 52,5 - 55 cm | – |
| MD09 | Rückenlehne höheneinstellbar, mit Lumbalnicker RH 35 - 40 cm RH 40 - 45 cm RH 45 - 50 cm RH 50 - 55 cm | – |
| MD10 | Rückenlehne winkeleinstellbar in 6°-Schritten (-15° bis +9°; in Verbindung mit Seitenteil mit Armlehnen +3° bis -9°) (nicht zur Verwendung im KMP freigegeben) RH 30 - 40 cm RH 35 - 45 cm RH 40 - 50 cm | 384.– |
| MD12 | Rückenlehne fest verschweisst (nicht zur Verwendung im KMP freigegeben) bedingt die Option MA114 Antriebsradadapter fest verschweisst 0° -5° -10° -15° | 144.– |
| 117423.000 | 30° Rückenwinkelverstellung über Gasdruckfeder | auf Anfrage |

| Rückenbespannung | | Preis |
|------------------|-------------------------|-------|
| MD03 | Anpassbar, gepolstert | 81.– |
| MD05 | Anpassbar, atmungsaktiv | – |
| MD 8 | Ultraleicht | 63.– |
| MD06 | Ohne | – |

| Verbreiterung Rückenpolster | | Preis |
|-----------------------------|--------|-------|
| MD80 | + 2 cm | – |
| MD81 | + 4 cm | – |
| MD82 | Ohne | – |

Aktivrollstuhl *Avantgarde DF Version S.*

Bestellblatt

Verwendung Baxx Rückensystem (separates Bestellblatt beifügen, modellbedingte Einschränkungen möglich, Verringerung der Sitztiefe durch die Nutzung des Baxx Rückensystems berücksichtigen) **Preis**

| | | |
|------|-----------------------------------------|------------------------------------------------|
| MD44 | Baxx Aluminiumrücken (beigelegt) | Preis des Rückensystems laut Baxx Bestellblatt |
|------|-----------------------------------------|------------------------------------------------|

| Schiebegriffe | | Preis |
|----------------------|-----------------------------------------------------------|------------------------|
| MD50 | Kurz | 30.510.000 – |
| MD51 | Lang | 30.510.000 – |
| MD52 | Teleskopierbar, lang | 30.510.000 261.– |
| MD55 | Höhenverstellbar / abnehmbar | 30.510.000 312.– |
| MD45 | Höhenverstellbar / abnehmbar für Baxx-Rücken | 30.510.000 312.– |
| MD56 | Abklappbar (max. Zuladung 125 kg) | 30.510.000 193.– |
| MD59 | Ohne | – |
| 40244.000 | Abklappbare Schiebegriffe für RH 25 cm und 27,5 cm | 30.510.000 auf Anfrage |

| Zubehör Rückenlehne | | Preis |
|----------------------------|------------------------------|--------------|
| MD58 | Stabilisierungsstange | 162.– |

| Seitenteile | | Preis |
|--------------------|----------------------------------------------------------|------------------|
| ME01 | Mit Kälteschutz | 30.508.000 – |
| ME02 | Aluminium, mit Kleider- und Kälteschutz | 30.508.000 – |
| ME04 | Carbon, mit Kleiderschutz | 30.508.000 433.– |
| ME05 | Desk-Seitenteil mit Armauflage kurz | 30.508.000 418.– |
| ME06 | Desk-Seitenteil mit Armauflage lang | 30.508.000 418.– |
| ME17 | Seitenteil mit Armpolster lang, tiefenverstellbar | 30.508.000 482.– |

| Zubehör Seitenteile | | Preis |
|----------------------------|---------------------------------------------------------------------------------------------|------------------|
| ME50 | Armlehne gepolstert, abschwenkbar (nicht in Kombination mit Desk-Seitenteil möglich) | 507.– |
| | kurz lang lang, extra hoch | 30.508.000 |
| ME60 | Therapietisch | 70.161.000 378.– |
| ME66 | Therapietisch, halbseitig | 70.161.000 295.– |
| | links rechts | |

| Sitzbespannung | | Preis |
|-----------------------|-------------------------------------------------------------------------------------|-----------------|
| MC15 | Bespannung mit Ablagefächern (bis SB 38 cm = 1 Fach; ab SB 40 cm = 2 Fächer) | 70.362.000 65.– |
| MC16 | Bespannung nachspannbar | 30.507.000 – |
| MC18 | Ultraleicht | 63.– |
| MC06 | Ohne | – |

| Sitzkissen | | Preis |
|-------------------|-----------------------------------------|--------------------|
| MC01 | Standard (Kissenstärke 5 cm) | 70.141.000 88.– |
| MC02 | Cubic Foam (Kissenstärke 5 cm) | 70.141.000 205.– |
| MC05 | EvoLight (Kissenstärke 6 cm) | 70.142.000 425.– |
| MC20 | Terra (Kissenstärke 10 cm) | 70.142.000 344.– |
| MC21 | Terra Aquos (Kissenstärke 10 cm) | 70.142.000 395.– |
| MC22 | Terra Flair (Kissenstärke 10 cm) | 70.143.000 691.– |
| MC23 | Cloud (Kissenstärke 10 cm) | 70.143.000 1'037.– |
| MC29 | Livo (Kissenstärke 5 cm) | 70.141.000 133.– |
| MC30 | EvoFlair (Kissenstärke 5 cm) | 70.142.000 439.– |

Aktivrollstuhl *Avantgarde DF Version S.* Bestellblatt

| Material | Aluminium | | Zubehör | | | |
|----------------------------------------------|------------------------|-------|--------------------|---|------------------------------|------|
| Beinstützen | | | | | | |
| Durchgehend, breit (MB000) 30.505.000 | Standard (MB100) | - | geriffelt (MB160) | - | Verriegelung (MB70) | 95.- |
| | | | rutschfest (MB161) | - | | |
| | Für kleine UL (MB150) | 250.- | geriffelt (MB160) | - | - | |
| Durchgehend, schmal (MB001) 30.505.000 | Standard (MB100) | - | geriffelt (MB160) | - | Verriegelung (MB70) | 95.- |
| | | | rutschfest (MB161) | - | - | |
| Geteilt 30.505.000 | Standard 16 cm (MB010) | - | geriffelt (MB160) | - | - | |
| | Standard 16 cm (MB010) | - | rutschfest (MB161) | - | - | |
| Rohrbügel 30.505.000 | Standard (MB120) | 160.- | | | Kunststoff-Fussplatte (MB74) | 75.- |
| Ohne (MB80) | | | | | - | |

| Fussbügel | Unterschenkelänge [cm] | | | |
|---------------|-------------------------------------------------|-------------------------|-------------------------------------------------|-------------------------|
| | Auswahl Fussbügel bei Vorderrahmenkröpfung 0 cm | | Auswahl Fussbügel bei Vorderrahmenkröpfung 2 cm | |
| | Beinstütze durchgehend, Beinstütze geteilt | | Beinstütze durchgehend, Beinstütze geteilt | |
| | Vorderrahmentyp DF-S70° | Vorderrahmentyp DF-S80° | Vorderrahmentyp DF-S70° | Vorderrahmentyp DF-S80° |
| Kurz | 30 - 41 | 30 - 41 | 30 - 41 | 31 - 40 |
| Mittel | 40 - 52 | 41 - 51 | 40 - 52 | 41 - 50 |
| Lang | 47 - 55 | 47 - 55 | 47 - 55 | 47 - 55 |

Unterschenkelänge in cm (ohne Berücksichtigung Sitzkissen)

Preis

Unterschenkelänge: (UL) in cm (möglicher Einstellbereich 16 – 55 cm)

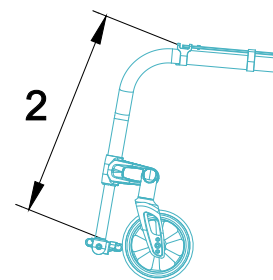

Ausführung Fussbügel (nur in Verbindung mit Beinstütze oder Rohrbügel durchgehend)

Preis

| | | |
|-------|----------------------|------|
| MB200 | Standard | - |
| MB201 | Abschwenkbar, links | 55.- |
| MB202 | Abschwenkbar, rechts | 55.- |

Auswahl Fussbügel (ohne Sitzkissen)

Preis

| | | |
|------|--------|---|
| MB40 | Kurz | - |
| MB41 | Mittel | - |
| MB40 | Lang | - |

Weiteres Zubehör

Preis

| | | |
|------|---------------------------------|------------|
| MZ51 | Sitzgurt mit Metallschloss | 149.- |
| MZ59 | Tasche für Mobiltelefon | 41.- |
| | KFZ-Transportschlaufe (2 Stück) | netto 22.- |

Aktivrollstuhl *Avantgarde DF Version S.* Bestellblatt

| Speichenschutz | | | | Preis |
|----------------|----------------|--|------------|-------|
| MG90 | Transparent | | 30.509.000 | 226.– |
| MG100 | Motiv Graphics | | 30.509.000 | 286.– |
| MG101 | Motiv Miracle | | 30.509.000 | 286.– |
| MG102 | Motiv Network | | 30.509.000 | 286.– |
| MG103 | Motiv Robots | | 30.509.000 | 286.– |
| MG104 | Motiv Spectrum | | 30.509.000 | 286.– |

| Rahmenfarben | | | | Preis |
|--------------|-------------------------------|--|--|-------------|
| 001 | Brillant silber | | | – |
| 002 | Anthrazit metallic | | | – |
| 003 | Tiefschwarz RAL 9005 | | | – |
| 004 | Eisblau | | | – |
| 005 | Sparkle light orange | | | – |
| 009 | Vinho sparkle | | | – |
| 010 | Marine blue | | | – |
| 012 | Sky blue | | | – |
| 014 | Candy red | | | – |
| 021 | Sparkle granny-smith | | | – |
| 023 | Weiss RAL 9016 | | | – |
| 027 | Shimano matt | | | – |
| 048 | Tiefschwarz matt Struktur | | | – |
| SBK24817.000 | Sonderfarbe nach Kundenwunsch | | | auf Anfrage |

| Sonderzubehör | | | | Preis |
|---------------|--------------------------------------------------------|--|------------|-------|
| MZ58 | Tasche für Antriebsräder (für 2 Antriebsräder bis 28") | | | 121.– |
| MZ65 | Aktivbeleuchtung | | | 44.– |
| MZ89 | Steckachsenschutz | | | 7.– |
| MZ93 | Rucksack | | 70.362.000 | 102.– |

Aktivrollstuhl *Avantgarde DF Version S.* Bestellblatt

Information

| Lenkräder | 4" | 5" | 5,5" | 6" | 7" |
|-----------|----|----|------|----|----|
| 39,0 cm | ● | ● | | | |
| 40,0 cm | ● | ● | | | |
| 41,0 cm | ● | ● | | | |
| 42,0 cm | ● | ● | | | |
| 43,0 cm | ● | ● | ● | | |
| 44,0 cm | ● | ● | ● | ● | |
| 45,0 cm | ● | ● | ● | ● | ● |
| 46,0 cm | ● | ● | ● | ● | ● |
| 47,0 cm | ● | ● | ● | ● | ● |
| 48,0 cm | ● | ● | ● | ● | ● |
| 49,0 cm | | ● | ● | ● | ● |
| 50,0 cm | ● | ● | ● | ● | ● |
| 51,0 cm | ● | ● | ● | ● | ● |
| 52,0 cm | ● | ● | ● | ● | ● |
| 53,0 cm | | ● | ● | ● | ● |
| 54,0 cm | | | ● | ● | ● |
| 55,0 cm | | | | | ● |

● Mögliche Kombination

Die angegebenen Werte sind theoretisch ermittelte, gerundete Werte. Max. Abweichung 1 cm. Die vordere Sitzhöhe ist abhängig von der gewählten Radgrösse, Lenkradgabel und Montageposition. Bitte Sitzhöhentabelle beachten!

Angaben ohne Sitzkissen bei 0° Sitzneigung.

Horizontale Position der Antriebsradaufnahme: siehe Skizze.

Die hintere Sitzhöhe (hSH) ist abhängig von der gewählten Radgrösse und Montageposition in der Antriebsradaufnahme.

Bitte Sitzhöhentabelle beachten!

Für alle Masse gilt eine Fertigungstoleranz von 10 mm bzw. 10% bei Gewichtsangaben.

Rollstuhlmasse

- 1 vordere Sitzhöhe (vSH) = Boden bis Oberkante Sitzbespannung
- 2 Unterschenkellänge (UL) = Oberkante Sitzbespannung rechts/links bis Oberkante Fussplatte Mitte (ohne Berücksichtigung Sitzkissen)
- 3 hintere Sitzhöhe (hSH) = Boden bis Oberkante Sitzbespannung
- 4 Rückenlänge (RL) = Oberkante Sitzrohr (Kreuzstrebe) bis Oberkante Rückenbespannung
- 5 Sitztiefe (ST) = Vorderkante Sitzbespannung bis Rückenrohr
- 6 Sitzbreite (SB) = Aussenkante Rahmenrohr bis Aussenkante Rahmenrohr

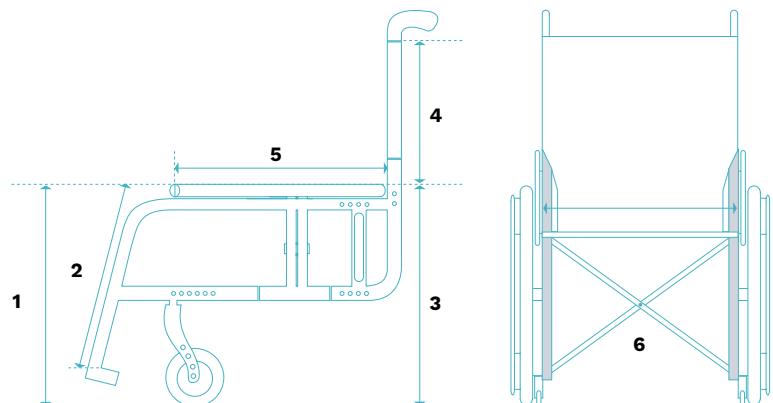

Aktivrollstuhl *Avantgarde DF Version S.* Bestellblatt

| Antriebsradposition A, B und C horizontal | | | | | | | | | | | | | | | |
|-------------------------------------------|----------------------------------|----|------|----|----|----------------------------------|----|------|----|----|----------------------------------|----|------|----|----|
| Sitztiefe [cm] | MA03 DS80° Antriebsradgrösse 22" | | | | | MA03 DS80° Antriebsradgrösse 24" | | | | | MA03 DS80° Antriebsradgrösse 25" | | | | |
| | Lenkräder | | | | | | | | | | | | | | |
| | 4" | 5" | 5,5" | 6" | 7" | 4" | 5" | 5,5" | 6" | 7" | 4" | 5" | 5,5" | 6" | 7" |
| 36,0 | ● | ● | ● | ● | ● | ● | ● | ● | ● | ● | ● | ● | ● | ● | ● |
| 38,0 | ● | ● | ● | ● | ● | ● | ● | ● | ● | ● | ● | ● | ● | ● | ● |
| 40,0 | ● | ● | ● | ● | ● | ● | ● | ● | ● | ● | ● | ● | ● | ● | ● |
| 42,0 | ● | ● | ● | ● | ● | ● | ● | ● | ● | ● | ● | ● | ● | ● | ● |
| 44,0 | ● | ● | ● | ● | ● | ● | ● | ● | ● | ● | ● | ● | ● | ● | ● |
| 46,0 | ● | ● | ● | ● | ● | ● | ● | ● | ● | ● | ● | ● | ● | ● | ● |
| 48,0 | ● | ● | ● | ● | ● | ● | ● | ● | ● | ● | ● | ● | ● | ● | ● |
| 50,0 | ● | ● | ● | ● | ● | ● | ● | ● | ● | ● | ● | ● | ● | ● | ● |
| 52,0 | ● | ● | ● | ● | ● | ● | ● | ● | ● | ● | ● | ● | ● | ● | ● |

| Antriebsradposition D horizontal | | | | | | | | | | | | | | | |
|----------------------------------|----------------------------------|----|------|----|----|----------------------------------|----|------|----|----|----------------------------------|----|------|----|----|
| Sitztiefe [cm] | MA03 DS80° Antriebsradgrösse 22" | | | | | MA03 DS80° Antriebsradgrösse 24" | | | | | MA03 DS80° Antriebsradgrösse 25" | | | | |
| | Lenkräder | | | | | | | | | | | | | | |
| | 4" | 5" | 5,5" | 6" | 7" | 4" | 5" | 5,5" | 6" | 7" | 4" | 5" | 5,5" | 6" | 7" |
| 36,0 | ● | ● | | | | ● | | | | | ● | | | | |
| 38,0 | ● | ● | | | | ● | | | | | ● | | | | |
| 40,0 | ● | ● | | | | ● | | | | | ● | | | | |
| 42,0 | ● | ● | | | | ● | | | | | ● | | | | |
| 44,0 | ● | ● | ● | ● | ● | ● | ● | ● | ● | ● | ● | ● | ● | ● | ● |
| 46,0 | ● | ● | ● | ● | ● | ● | ● | ● | ● | ● | ● | ● | ● | ● | ● |
| 48,0 | ● | ● | ● | ● | ● | ● | ● | ● | ● | ● | ● | ● | ● | ● | ● |
| 50,0 | ● | ● | ● | ● | ● | ● | ● | ● | ● | ● | ● | ● | ● | ● | ● |
| 52,0 | ● | ● | ● | ● | ● | ● | ● | ● | ● | ● | ● | ● | ● | ● | ● |

| Antriebsradposition E und F horizontal | | | | | | | | | | | | | | | |
|----------------------------------------|----------------------------------|----|------|----|----|----------------------------------|----|------|----|----|----------------------------------|----|------|----|----|
| Sitztiefe [cm] | MA03 DS80° Antriebsradgrösse 22" | | | | | MA03 DS80° Antriebsradgrösse 24" | | | | | MA03 DS80° Antriebsradgrösse 25" | | | | |
| | Lenkräder | | | | | | | | | | | | | | |
| | 4" | 5" | 5,5" | 6" | 7" | 4" | 5" | 5,5" | 6" | 7" | 4" | 5" | 5,5" | 6" | 7" |
| 36,0 | ● | ● | | | | ● | | | | | ● | | | | |
| 38,0 | ● | ● | | | | ● | | | | | ● | | | | |
| 40,0 | ● | ● | | | | ● | | | | | ● | | | | |
| 42,0 | ● | ● | | | | ● | | | | | ● | | | | |
| 44,0 | ● | ● | | | | ● | ● | | | | ● | ● | | | |
| 46,0 | ● | ● | | | | ● | ● | | | | ● | ● | | | |
| 48,0 | ● | ● | | | | ● | ● | | | | ● | ● | | | |
| 50,0 | ● | ● | | | | ● | ● | | | | ● | ● | | | |
| 52,0 | ● | ● | | | | ● | ● | | | | ● | ● | | | |

Aktivrollstuhl *Avantgarde DF Version S.* Bestellblatt

| Antriebsradposition G horizontal | | | | | | | | | | | | | | | |
|----------------------------------|---------------------------------|----|------|----|----|---------------------------------|----|------|----|----|---------------------------------|----|------|----|----|
| Sitztiefe [cm] | MA03 DS80° Antriebsradgröße 22" | | | | | MA03 DS80° Antriebsradgröße 24" | | | | | MA03 DS80° Antriebsradgröße 25" | | | | |
| | Lenkräder | | | | | | | | | | | | | | |
| | 4" | 5" | 5,5" | 6" | 7" | 4" | 5" | 5,5" | 6" | 7" | 4" | 5" | 5,5" | 6" | 7" |
| 36,0 | ● | ● | | | | | | | | | | | | | |
| 38,0 | ● | ● | | | | | | | | | | | | | |
| 40,0 | ● | ● | | | | | | | | | | | | | |
| 42,0 | ● | ● | | | | ● | | | | | | | | | |
| 44,0 | ● | ● | | | | ● | ● | | | | ● | ● | | | |
| 46,0 | ● | ● | | | | ● | ● | | | | ● | ● | | | |
| 48,0 | ● | ● | | | | ● | ● | | | | ● | ● | | | |
| 50,0 | ● | ● | | | | ● | ● | | | | ● | ● | | | |
| 52,0 | ● | ● | | | | ● | ● | | | | ● | ● | | | |

● Position möglich

Aktivrollstuhl *Avantgarde DF Version S.* Bestellblatt

| Hintere Sitzhöhe mit Radstandsverlängerung | | | |
|---------------------------------------------|-------------------|-------|-------|
| Achspannung | Antriebsradgrösse | | |
| | 22" | 24" | 25" |
| 1 | 37 cm | 39 cm | 40 cm |
| 2 | 40 cm | 42 cm | 42 cm |
| 3 | 42 cm | 44 cm | 45 cm |
| 4 | 46 cm | 46 cm | 48 cm |
| 5 | 47 cm | 49 cm | 50 cm |
| | | | |
| Hintere Sitzhöhe mit Schock-Absorber-System | | | |
| Achspannung | Antriebsradgrösse | | |
| | 22" | 24" | 25" |
| 1 | 40 cm | 42 cm | 43 cm |
| 2 | 42 cm | 44 cm | 45 cm |
| 3 | 44 cm | 46 cm | 47 cm |
| 4 | 46 cm | 48 cm | 49 cm |
| 5 | 48 cm | 50 cm | 51 cm |
| | | | |
| Hintere Sitzhöhe | | | |
| Freie Rastposition | Antriebsradgrösse | | |
| | 22" | 24" | 25" |
| 1 | 36 cm | 38 cm | 40 cm |
| 2 | 37 cm | 39 cm | 41 cm |
| 3 | 38 cm | 40 cm | 42 cm |
| 4 | 39 cm | 41 cm | 43 cm |
| 5 | 40 cm | 42 cm | 44 cm |
| 6 | 41 cm | 43 cm | 45 cm |
| 7 | 42 cm | 44 cm | 46 cm |
| 8 | 43 cm | 45 cm | 47 cm |
| 9 | 44 cm | 46 cm | 48 cm |
| 10 | 45 cm | 47 cm | 49 cm |
| 11 | 46 cm | 48 cm | 50 cm |
| 12 | 47 cm | 49 cm | 51 cm |

Die Tabelle dient lediglich zur Information. Die Rastposition kann in bestimmten Konstellationen abweichen. Die Rastposition wird derart gewählt, dass in der bestellten Konstellation die massgebliche hintere Sitzhöhe wie bestellt erreicht wird.

Aktivrollstuhl *Avantgarde DF Version S.* Bestellblatt



MA55/56 Kippschutz



MA51/52 Ankipphilfe



MA57/58 Stockhalter



MG83 Einhandantrieb
mit Doppelgreifring



MG10 Spinergy SPOX

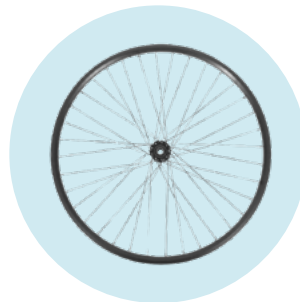

MG06 Hohlkammerfelge



MG11 Spinergy LX



MG15 Infinity Ultralight



MG31 Right Run 1"



MG37 Marathon Plus
Evolution 1"

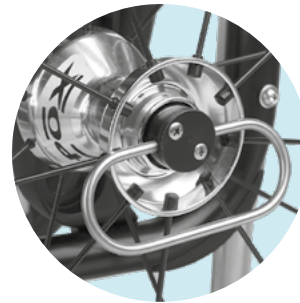

MG28 Tetraentriegelung

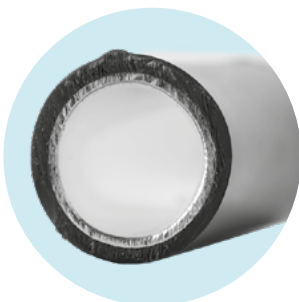

MG54 Greifring gummiert



MG65 Gekko



MG63 Curve L (eloxiert)



MG64 Curve L Grip

Aktivrollstuhl *Avantgarde DF Version S.* Bestellblatt



MF35/36/37 Softrolle
4", 5", 6"



MF30/31/32 Vollgummi
4", 5", 6", schwarz

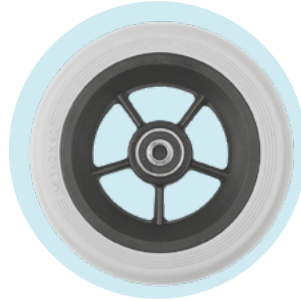

MF04 Softrolle 5,5"



MF05 Luftlenkrolle 6"



MD56 Schiebegriffe
abklappbar



MD55 Schiebegriffe
höhenverstellbar / abnehmbar



MH 05 Scherenbremse
aus Aluminium



MH10 Bremshebel-
verlängerung

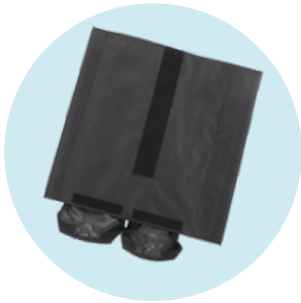

MC15 Sitzbespannung
mit Ablagefächern



MB27 Beinstütze, hoch-
schwenkbar



MB120 Rohrbogen



MG100 Graphics

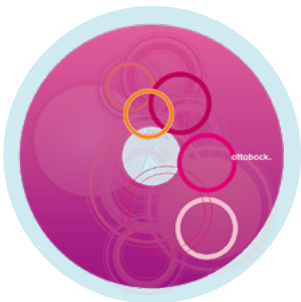

MG101 Miracle



MG102 Network



MG103 Robots



MG104 Spectrum