

Kimba Reha-Kinderwagen Bestellblatt

Auftraggeber

Kunden-Nr.

Name

Strasse, Nr.

PLZ, Ort

Name _____ Datum _____

Versandadresse (wenn von Auftraggeber abweichend)

Name

Strasse, Nr.

PLZ, Ort

Kom.

Unterschrift _____

Kostenvoranschlag

Bestellung

Sonderbauanlage liegt bei



Abbildung enthält Zubehör

Grundausrüstung

- Sitz und Rücken
- Sitzbreite-, Sitztiefe-, Rückenhöhe-, Unterschenkellänge stufenlos einstellbar
- Kniewinkel stufenlos verstellbar
- Rückenwinkel verstellbar
- Optimierter Schnellentriegelungsmechanismus zur Abnahme des Sitzes
- Positionierung des Sitzes in/entgegen der Fahrtrichtung
- Beinstütze mit hochklappbarer Fussplatte
- Seitliche Begrenzungspelotten
- Verstellbare Hüftpelotten
- Rahmenfarbe Sitz: Schwarz
- Polsterfarbe: Grau
- Faltpbares Strassengestell aus hochwertigem Aluminium
- Optimierte Hinterachsffederung
- Schiebebügel mit Rastengelenk, höhenverstellbar
- Sitzkantelung mit Auslösehebel am Gestell inkl. Sicherungspin
- Integrierter Ablagekorb (auch als Beatmungsplattform nutzbar)
- Automatische Faltverriegelung
- Optimierte Sitzaufnahme mit automatischer Kantelungs-limitierung
- EVA-Räder mit Feststellbremse
- Vorderräder 7", lenkbar, mit integriertem Lenkstopp
- Integrierte Verankerungspunkte zur KMP Befestigung

Strassengestell

Maximale Zuladung: 55 kg, inklusive Sitzeinheit

Artikel-Nummer: 470G71=5_AB02_C

Sitzeinheit

Maximale Zuladung: 40 kg

Artikel-Nummer: 470G71=5_AB03_C

Empfohlene Verkaufspreise in CHF, gültig ab 01.01.2025, exkl. 8.1% MWSt

Mit der Bestellung verpflichten Sie sich, die Gebrauchsanweisungen/Serviceanleitungen von Zubehör und Produkten anderer Hersteller bei der Kombination mit einem Ottobock Produkt zusätzlich zu den Gebrauchsanweisungen/Serviceanleitungen der jeweiligen Ottobock Produkte zu beachten sowie unsere allgemeinen Geschäftsbedingungen gelesen, verstanden und akzeptiert zu haben. Darüber hinaus verpflichten Sie sich, mit der Bestellung eine eigene Konformitätsbewertung oder Zulassung entsprechend den nationalen Erfordernissen durchzuführen, wenn Sie Modifikationen oder Anbauten vornehmen, die nicht mit den Vorgaben der Ottobock Gebrauchsanweisungen/Serviceanleitungen übereinstimmen.

Kimba Reha-Kinderwagen

Bestellblatt



		Preis
470G71=5_AB03_C Kimba Sitzeinheit		2'068.-

Sitzeinheit Grösse		Mehrpreis
KC01	Gr. 1 (ca. 1 bis 6 Jahre)	-
KC02	Gr. 2 (ca. 4 bis 10 Jahre)	-

Kopfunterstützung		Mehrpreis
KD01	Ohne Kopfunterstützung	-
KD02	Integrierte Kopfstütze mit leichter lateraler Unterstützung	431.-
KD03	Kopfstützpelotten (lateral verstellbar)	356.-



KD01



KD02



KD03

Polster		Mehrpreis
KD41	Polster montiert	33.-

Auflagen		Mehrpreis
KD33B	Polsterauflage grau, beigelegt	165.-
KD34B	Polsterauflage türkis, beigelegt	165.-
KD35B	Polsterauflage pink, beigelegt	165.-
KD36B	Polsterauflage grün, beigelegt	165.-

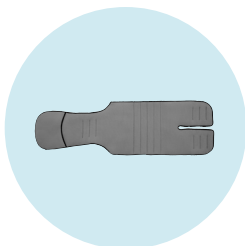

KD33B

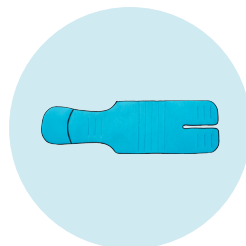

KD34B

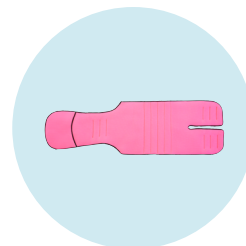

KD35B

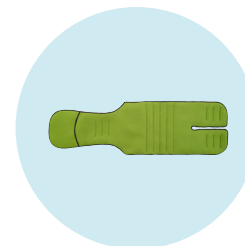

KD36B

Hinweis: Alle Gurte werden mit Montagematerial geliefert.

Kimba Reha-Kinderwagen Bestellblatt

Beckengurte		Mehrpreis
KP02	Beckengurt, gepolstert	141.-
KP18	4-Punkt-Beckengurt für Kinder, mit Plastikschnappverschluss (Breite: 2,5 cm; Länge: 100 cm)	212.-
KP06	Sitzhose	230.-
KP15	Beckengurt für Kinder, mit Steckschloss (Breite: 2,5 cm; Länge: 100 cm)	145.-



KP02



KP18



KP06



KP15

Brust-/Schultergurte		Mehrpreis
KP16	Schultergurt - Grösse S	386.-
KP17	Schultergurt - Grösse M	386.-
KP19	Brust-Schultergurt - Grösse S	253.-
KP20	Brust-Schultergurt - Grösse M	253.-
KP21	Slimline Sternum Gurt	255.-
KP22	Dynamic Gurt - Grösse XS	267.-
KP23	Dynamic Gurt - Grösse S	267.-
KP24	Dynamic Gurt - Grösse M	267.-



KP16, KP17



KP19, KP20



KP21



KP22, KP23, KP24

Kimba Reha-Kinderwagen

Bestellblatt

KP03	Vierpunktgurt, gepolstert (für Sitz Grösse 1 : Länge Schultergurt: 74 cm Länge Beckengurt: 130 cm für Sitz Grösse 2: Länge Schultergurt: 101 cm Länge Beckengurt: 152 cm)	220.–
KP05	Fünfpunktgurt, kl. Gurtschloss (empfohlen für Sitz Gr. 1) (Länge Schultergurt: 74 cm Länge Beckengurt links: 45 cm Länge Beckengurt rechts: 66 cm Länge Schrittgurt: 13 cm)	165.–
KP04	Fünfpunktgurt, gr. Gurtschloss (Länge Schultergurt: 84 cm Länge Beckengurt: 130 cm Länge Schrittgurt: 13 cm)	165.–
KP10	Positionierungsweste	268.–



KP16, KP17



KP19, KP20



KP21



KP22, KP23, KP24

Kimba Reha-Kinderwagen

Bestellblatt

Rumpfunterstützung		Mehrpreis
KD04	Thoraxpelotten Standard	356.–
KD31B	Abklappbare Thoraxpelotten (Seitenpelotten), beigelegt	589.–
KD10B	Lumbalstützenpolster, beigelegt	73.–
KD11B	Nackenstütze, beigelegt	101.–
KC10	Sitztiefenverkürzer, montiert (Sitztiefe ab 14 cm möglich)	198.–
KC13B	Sitzeinsatz klein, beigelegt (AGW grau, nur für Gr. 1)	272.–



KD04



KD31B

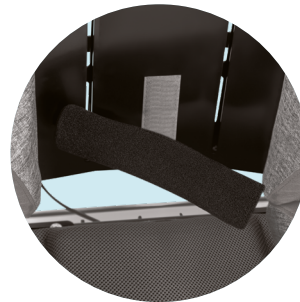

KD10B

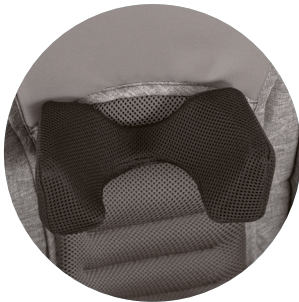

KD11B

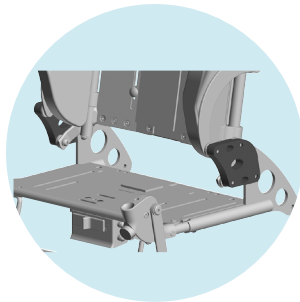

KC10



KC13B

Armlehnen		Mehrpreis
KE01	Armlehne, Standard, montiert	191.–



KE01

Kimba Reha-Kinderwagen

Bestellblatt

Therapietisch		Mehrpreis
KS01B	Therapietisch grau, beigelegt (Verwendung nur in Fahrtrichtung)	439.–
KS02B	Therapietisch transparent, beigelegt (Verwendung nur in Fahrtrichtung)	626.–



KS01B



KS02B

Fuss- und Beinpositionierung		Mehrpreis
KB03	Beinstütze, Standard, montiert (ab UL 19 cm)	–
KB05	Beinstütze, winkelverstellbar, montiert (ab UL 19 cm)	173.–
KB10	Beinstütze, winkelverstellbar, für kurze UL, montiert (nur für Gr. 1, ab UL 14 cm)	174.–



KB03



KB05

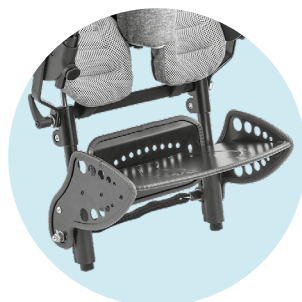

KB10

Zubehör Fuss- und Beinpositionierung		Mehrpreis
KB08	Antirutschauflage (nicht montiert in Kombination mit KB10)	47.–
KB09B	Polsterauflage, beigelegt	125.–
KB12B	Positionierungssandalen, beigelegt	166.–
KB07B	Klett-Fussriemen mit Ristpolster, beigelegt	52.–
KC06	Abduktionskeil Gr. 1, nur für Sitz Gr. 1, (L 9 cm × B 6 cm × H 9 cm)	259.–
KC07	Abduktionskeil Gr. 2 (L 10 cm × B 7,5 cm × H 10 cm)	259.–
KC08	Abduktionskeil Gr. 3, nur für Sitz Gr. 2 (L 12 cm × B 9 cm × H 10 cm)	259.–
KC19	Abduktor, einstellbar, abklappbar, Stealth (L 12,7 cm x H 7,6 cm) erhältlich ab Q2 2025	noch nicht lieferbar

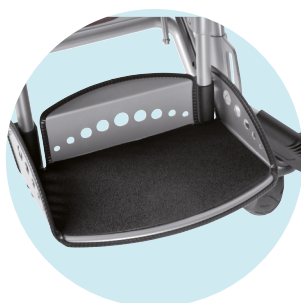

KB08



KB09B



KB12B



KB07B

Kimba Reha-Kinderwagen

Bestellblatt



KC06, KC07, KC08



KC19

Dach

Mehrpreis

KW13 Dach grau-melange, innen grau, inkl. Regenschutz und montiertem Adapter

462.–



KW13

Schlupfsack

Mehrpreis

KW01B Sommer-Winter-Schlupfsack, Grösse S, beigelegt

553.–

KW02B Sommer-Winter-Schlupfsack, Grösse M, beigelegt

553.–

KW03B Sommer-Winter-Schlupfsack, Grösse L, beigelegt

553.–



KW01B, KW02B, KW03B

Kimba Reha-Kinderwagen Bestellblatt

Zubehör Sitz		Mehrpreis
KQ04B	Haltebügel mit Polster, beigelegt	184.–
KD20	Rückenwinkelbegrenzung, montiert	43.–
KW04B	Regencape, grau, beigelegt	128.–
KD12B	Inkontinenzbezug, beigelegt	261.–



KQ04B



KW04B



KD12B

KC16B	Umrüst-Kit für Kimba Neo Strassengestell (notwendig, falls kein Kantelemechanismus am Strassengestell vorhanden ist; nicht möglich in Verbindung mit Sonderbau Beatmungsplattform bis 90 kg)	121.–
-------	---	-------



470G71=5_AB02_C **Kimba Strassengestell**

Preis

2'387.–

Grösse		
KA01	Grösse 1 (ca. 1 bis 6 Jahre)	–
KA05	Grösse 2 (ca. 4 bis 10 Jahre)	–

Adapter Sitzschale		
KC03	Sitzschalenenträger	277.–
KB01	Fussbankanlage für Sitzschalenenträger	670.–
KC15B	Umrüst-Kit für Kimba Neo Sitzeinheit notwendig, falls Kantelemechanismus am Sitz vorhanden ist	83.–

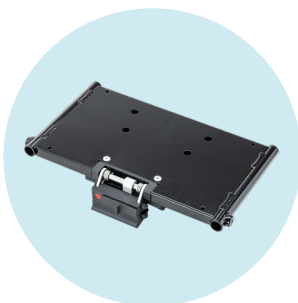

KC03

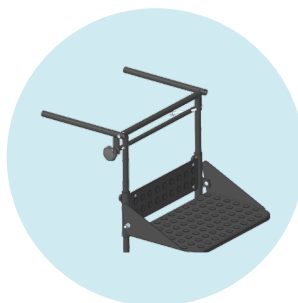

KB01

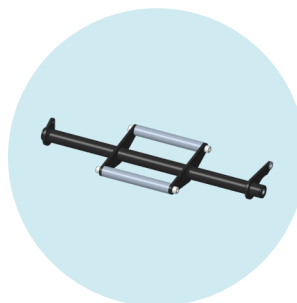

KC14

Kimba Reha-Kinderwagen Bestellblatt

Rahmenfarbe		Mehrpreis
013	Tiefschwarz RAL 9005 matt	–
023	Weiss RAL 9016	–

Reflektoraufkleber		Mehrpreis
KA13	Classic	–
KA14	Sporty	–

Farbe Reflektoraufkleber	
	Grau
	Grün
	Türkis



Grau



Grün



Türkis



KA13 Classic



KA14 Sporty

Bereifung		Mehrpreis
KF03	EVA	–
KF04	Luft	86.–



KF03



KF04

Kimba Reha-Kinderwagen Bestellblatt

Hinterradausführung		Mehrpreis
KG01	Mit Feststellbremse (Betätigung per Fuss über Bremsbügel)	–
KG02	Mit Schleifbremse (Betätigung über Hebel am Schiebebügel)	549.–

Zubehör		Mehrpreis
KA07B	Stossschutz, Paar, beigelegt	77.–
KS03B	Buggyboard, beigelegt	266.–
KA08	Ankipphilfe links	53.–
KA12	Ankipphilfe rechts	53.–
KS14B	Sicherungsband, beigelegt	33.–

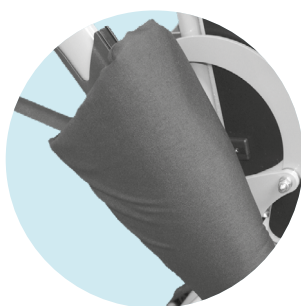

KA07B



KS03B

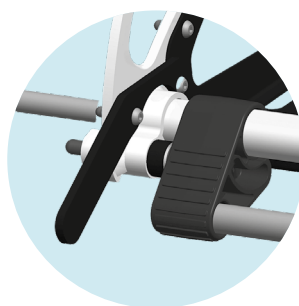

KA08, KA12



KS14B

Zubehör Allgemein		Mehrpreis
KS07B	Cupholder, beigelegt	44.–
KS13B	Wickeltasche grau-melange, beigelegt (Enthält umfangreiches Zubehör wie: Schnullertäschchen, Isolier- tasche für Flaschen und einen Kunststoff-Utensilienbeutel, sowie zahlreiche Fächer und Reissverschlussaschen)	198.–



KA07B



KS13B

Kimba Reha-Kinderwagen Bestellblatt

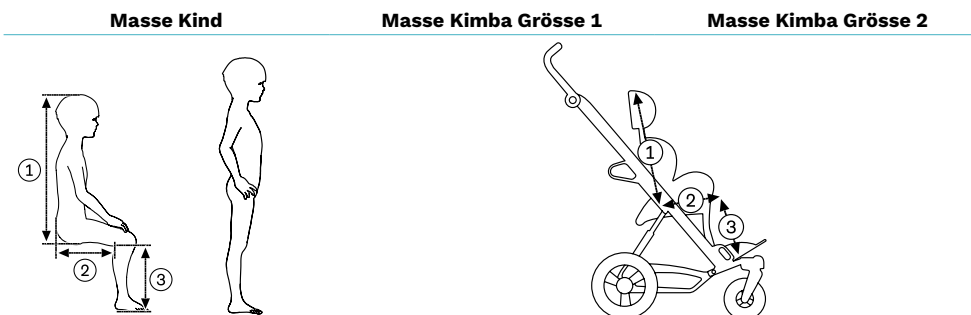

① Rückenlänge [mm]	410 - 610	560 - 700
② Sitztiefe [mm]	190 - 310 (140 verkürzt)	240 - 400
Sitzbreite [mm]	200 - 300	260 - 350
③ Unterschenkelänge [mm]	190 - 310 (122 verkürzt)	200 - 370
Gesamtzuladung	Sitzeinheit: 40 kg* Strassenuntergestell: 55 kg	

a) Körpergewicht

b) medizinisches Equipment

* Bei Option „Fussbank winkelverstellbar für kurze Unterschenkelänge“ sinkt die max. Zuladung des Sitzes auf 35 kg.

Kombinationsprodukte



Kimba Sitzeinheit



Kimba Strassengestell



Kimba Cross



Kimba Inline



Kimba Home



Kimba Zimmeruntergestell

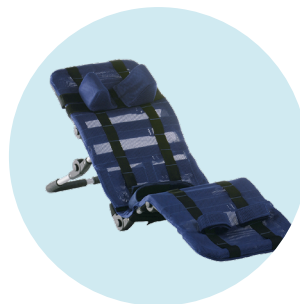

Robby Badeliege