

## Fauteuil roulant actif Zenit onn R CLT. Bon de commande.

### Donneur d'ordre

N° de client.

Nom

Rue, no

CP, lieu

Nom \_\_\_\_\_

Date \_\_\_\_\_

Signature \_\_\_\_\_

### Adresse de livraison (si différent du donneur d'ordre)

Nom

Rue, no.

CP, lieu

Com.

### Devis

### Commande

### Demande pour fabrication spéciale



En passant une commande, vous acceptez de respecter les modes d'emploi/manuels d'entretien des accessoires et produits d'autres fabricants lorsqu'ils sont combinés avec un produit Ottobock, en plus des modes d'emploi/manuels d'entretien des produits Ottobock respectifs, et d'avoir lu, compris et accepté nos conditions générales. En outre, vous acceptez d'effectuer votre propre évaluation de la conformité ou approbation conformément aux exigences nationales lors de la commande si vous effectuez des modifications ou des ajouts qui ne sont pas conformes aux spécifications des instructions d'utilisation/manuels d'entretien d'Ottobock

### Configuration de base

N° d'article: 480F168=1\_AA05\_C

Chiffre tarifaire: 30.118.011

### Prix de base: CHF 5'400.-

Prix de vente recommandés en CHF, valables à partir du 01-04-2026, hors 8.1% TVA

- Châssis tubulaire en aluminium ouvert
- Support de fourche de roue directionnelle soudé de manière fixe
- Support latéral (pour roues motrices) soudé de manière fixe
- Fixation du dossier soudée de manière fixe
- Châssis avant standard, avec adduction ou avec abduction
- Toile d'assise et de dossier réglable
- Construction modulaire
- Roues motrices avec axe à démontage rapide
- Protège-vêtements en aluminium avec protection contre le froid
- Frein à levier 4.0
- Sangle molletière

### Caractéristiques

- Poids maximal de l'utilisateur : 100 kg

### Fabriqué en Allemagne

Les codes de numérotation indiqués ne sont pas des numéros d'article pour la commande de pièces de rechange.  
Veuillez utiliser à cet effet le [catalogue des pièces de rechange](#).

## Fauteuil roulant actif Zenit onn R CLT. Bon de commande.

### Dimensions du fauteuil roulant\*

- 1** Hauteur d'assise avant, (vSH) = du sol jusqu'au bord supérieur de la toile d'assise
- 2** Longueur de tibia (UL) = du bord supérieur de la toile d'assise jusqu'au bord supérieur de la palette repose-pieds (sans coussin d'assise). Veuillez noter les dépendances d'UL et de vSH.
- 3** Hauteur d'assise arrière (hSH) = du sol jusqu'au bord supérieur de la toile d'assise
- 4** Hauteur de dossier (RH) = du bord supérieur du tube de dossier (croisillon) jusqu'au bord supérieur de la toile de dossier
- 5** Profondeur d'assise (ST) = du bord de l'avant de la toile d'assise jusqu'au tube de dossier
- 6** Largeur d'assise (SB) = du bord extérieur du tube d'assise au bord extérieur du tube d'assise opposé

\* Une tolérance de fabrication de 10 mm s'applique à toutes les dimensions ou 10% pour les poids.

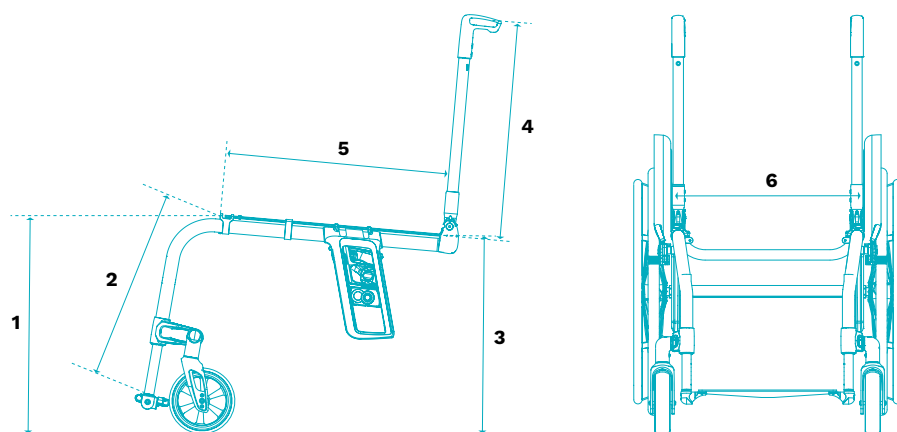

# Fauteuil roulant actif Zenit onn R CLT.

## Bon de commande.

<b>Exécution à axe transversal</b>										<b>Prix</b>	
<input checked="" type="checkbox"/>	MA117	Version rigide									-
<b>Finition</b>										<b>Prix</b>	
<input checked="" type="checkbox"/>	MA111	Version CLT									-
<b>Matériaux du châssis</b>										<b>Prix</b>	
<input checked="" type="checkbox"/>	MA08	Aluminium									-
<b>Angulation du châssis avant</b>										<b>Prix</b>	
	MA20	75°									-
	MA21	85°									-
<b>Cintrage du châssis avant</b>										<b>Prix</b>	
	MA14	0 cm Adduction									-
	MA15	2 cm Adduction									-
	MA30	2 cm Abduction (uniquement possible jusqu'à SB 42 cm)									-
<b>Largeur d'assise (SB) en cm</b>										<b>Prix</b>	
	32	34	36	38	40	42	44	46		-	
<b>Prolongement du châssis avant</b>										<b>Prix</b>	
	MA23	3 cm									130.-
<b>Profondeur d'assise (ST) en cm</b>										<b>Prix</b>	
	36	38	40	42	44	46	48	50		-	
<b>Hauteur d'assise avant (vSH) en cm</b>										<b>Prix</b>	
	38	39	40	41	42	43	44	45	46	-	
	47	48	49	50	51	52	53	54		-	
<b>Accessoires de châssis</b>										<b>Prix</b>	
	MA51	Aide au basculement: droit							30.506.000	111.-	
	MA52	Aide au basculement: gauche							30.506.000	111.-	
	MA55	Dispositif anti-basculer escamotable, 3 positions, droit							30.501.000	204.-	
	MA56	Dispositif anti-basculer escamotable, 3 positions, gauche							30.501.000	204.-	
	MA60	Protections de châssis								83.-	
<b>Roues directionnelles</b>										<b>Prix</b>	
	MF30	4" bandage pleine, noir							30.511.000	-	
	MF35	4" roue souple, aluminium							30.511.000	215.-	
	MF31	5" bandage pleine, noir							30.511.000	-	
	MF36	5" roue souple, aluminium							30.511.000	215.-	
	MF04	5,5" roue souple, gris							30.511.000	-	
	MF05	6" pneumatique							30.511.000	-	
	MF32	6" bandage pleine, noir							30.511.000	-	
	MF37	6" roue souple, aluminium							30.511.000	215.-	
<b>Hauteur d'assise motrices (hSH) en cm</b>										<b>Prix</b>	
	37	38	39	40	41	42	43			-	
	44	45	46	47	48	49	50			-	

# Fauteuil roulant actif Zenit onn R CLT.

## Bon de commande.

Taille des roues motrices				Prix
MG02	24"			-
MG00	25"			-

Carrossage des roues motrices				Prix
0°	2°	3°	4°	-

Jante des roues motrices		24"	25"	Prix
MG06	Jante à double paroi			-
MG10	Spinergy SPOX			692.-
MG11	Spinergy LX			806.-
MG12	Spinergy LXL Blade, rayons noir			883.-
MG12	Spinergy LXL Blade, rayons blanc			883.-
MG15	Infinity Ultralight (non compatible avec MG34)			172.-
MG150	Infinity Ultralight, en couleur (non compatible avec MG34)			243.-
Couleur de la fourche de roue directrice / des roues motrices		24"	25"	Prix
Sparkle light orange				-
Marine blue				-
Candy red				-
Sparkle granny-smith				-

Pneus		24"	25"	Prix
MG31	Schwalbe RightRun 1"			-
MG34	PU 1" (pas compatible avec jante Infinity)			-
MG341	PU 1", noir (pas compatible avec jante Infinity)			-
MG37	Schwalbe Marathon Plus Evo. 1" (anti-crevaison)			59.-
MG200	Schwalbe One 1"			77.-

Mains courantes		24"	25"	Prix
MG50	Aluminium: noir recouvert, grand diamètre			-
MG52	Aluminium: argent anodisé, grand diamètre			-
MG53	Aluminium: argent anodisé, petit diamètre			-
MG54	Revêtues de caoutchouc: grand diamètre	70.171.000		243.-
MG56	Inox: poli, grand diamètre			-
MG57	Inox: poli, petit diamètre			-
MG63	Curve L: anodisé	70.171.000		531.-
MG64	Curve L Grip: fonction de préhension limitée	70.171.000		575.-
MG65	Gekko: préhension ergonomique (avec bande en silicone)	70.171.000		462.-

Montage des mains courantes		Prix
MG70	Montage étroit: 15 mm	-
MG71	Montage large: 25 mm	-

Centre de gravité en cm (mesurée parallèlement au sol)									
5	6	7	8	9	10	11	12	13	14

Méthode de mesure alternative (Position horizontale des roues motrice du Avantgarde)						
B	C	D	E	F	G	

Système d'axes à démontage rapide		Prix
MG27	Axe à démontage rapide	-
MG28	Axes à démontage rapide pour tétraplégique (uniquement en combinaison avec une jante à chambre creuse et des roues motrices Spinergy)	190.-

# Fauteuil roulant actif Zenit onn R CLT.

## Bon de commande.

<b>Rallonge de l'empattement</b> (nécessite protège-vêtements type Sport ME22 ou ME23)											<b>Prix</b>	
MG46	<b>Sans</b>										-	
MG82	<b>Rallonge d'empattement</b> , fixation à +80 mm										280.-	
MG79	<b>Rallonge d'empattement</b> , fixation à +120 mm										280.-	
<b>Carrossage résultant des roues motrices avec la rallonge d'empattement :</b>												
Essieu moteur principal avec carrossage 0° ou 2° → carrossage des roues motrices avec la rallonge d'empattement = 3°												
Essieu moteur principal avec carrossage 3° ou 4° → carrossage des roues motrices avec la rallonge d'empattement = 4°												
<b>Accessoires de roues motrices</b>											<b>Prix</b>	
MZ81	<b>Axe enfichable adaptateur avec verrouillage rapide</b> , raccord 12 mm, roue motrice 12,7 mm, L = 98 mm										80.-	
MZ82	<b>Axe enfichable adaptateur avec verrouillage rapide</b> , raccord 12 mm, roue motrice 12,7 mm, L = 103 mm										80.-	
MZ83	<b>Axe enfichable adaptateur avec verrouillage rapide</b> , raccord 12 mm, roue motrice 12,7 mm, L = 108 mm										80.-	
MG87	<b>Pompe haute pression</b> , 14 bar										175.-	
<b>Freins</b>											<b>Prix</b>	
MH01	<b>Freins à levier 4.0</b>										30.503.000	-
MH30	<b>Freins à levier 4.0</b> , levier longue										30.503.000	-
MH05	<b>Freins ciseaux</b>										30.503.000	113.-
<b>Accessoires de freins</b>											<b>Prix</b>	
MH10	<b>Rallonge de levier de freins</b> , fix										30.504.000	61.-
MH21	<b>Rallonge de levier de freins</b> , enfichable (uniquement en combinaison avec MH01)										30.504.000	61.-
<b>Hauteur du dossier (RH) en cm</b>											<b>Prix</b>	
25	27,5	30	32,5	35	37,5	40	42,5	45	47,5	50		
<b>Système de dossier</b>											<b>Prix</b>	
MD01	<b>Dossier droit</b> , vissé solidement : <b>droit</b> (mesuré à 90° par rapport au tube d'assise)										-	
MD11	<b>Dossier rabattable version 2.0</b> , angle réglable : (-10 ; -5 ; 0 ; +5 ; +10°)										-	
<b>Arceau de dossier</b>											<b>Prix</b>	
MD16	<b>Arceau de dossier</b>										180.-	
MD28	<b>Sans arceau de dossier</b>										-	
<b>Toile de dossier</b>											<b>Prix</b>	
MD03	<b>Toile réglable en tension</b> , rembourrée										30.507.000	81.-
MD05	<b>Toile réglable en tension</b> , respirant										30.507.000	-
MD18	<b>Ultra-légère</b>										30.507.000	63.-
MD93	<b>Dossier en alu Baxx</b> (Nécessite, lors du choix de l'articulation de dossier (MD11), la fixation du protège-vêtements enfichable (ME30))										70.131.000	1'150.-
MD06	<b>Sans toile de dossier</b>										-	
<b>Toile de dossier élargi</b>											<b>Prix</b>	
MD80	<b>+2 cm</b>										-	
MD81	<b>+4 cm</b>										-	
MD82	<b>sans</b>										-	
<b>Hauteur du dossier Baxx</b>											<b>Prix</b>	
MD91	<b>Bas 25 cm</b> (30 cm avec rembourrage et housse)										-	
MD94	<b>Moyenne 33 cm</b> (38 cm avec rembourrage et housse)										-	
MD95	<b>Standard 41 cm</b> (46 cm avec rembourrage et housse)										-	

# Fauteuil roulant actif Zenit onn R CLT.

## Bon de commande.

<b>Galbe du dossier Baxx</b>			<b>Prix</b>
MD84	Actif (6 cm)		–
MD85	Profond (10 cm)		–

<b>Poignées de poussée</b>			<b>Prix</b>
MD50	Courtes	30.510.000	–
MD51	Longues	30.510.000	–
MD53	Télescopique, poignées courtes	30.510.000	261.–
MD55	Réglables en hauteur, amovibles	30.510.000	312.–
MD45	Réglables en hauteur, amovibles pour Baxx	30.510.000	312.–
MD56	Rabattables	30.510.000	243.–
MD59	Sans		–

<b>Protège-vêtements</b>			<b>Prix</b>
ME02	garde-boue aluminium standard avec protection contre le froid	30.508.000	–
ME22	Typ sport, aluminium avec protection contre le froid	30.508.000	–
ME04	Carbon garde-boue	30.508.000	513.–
ME23	Carbon, typ sport	30.508.000	513.–
ME05	Accoudoir avec manchette court (uniquement en version amovible)	30.508.000	439.–
ME06	Accoudoir avec manchette longue (uniquement en version amovible, non compatible avec le frein à levier de genou 4.0)	30.508.000	439.–
ME17	Accoudoir avec manchette longue, réglable en profondeur (uniquement en version amovible)	30.508.000	464.–

<b>Type de fixation</b>			<b>Prix</b>
ME32	fixe, vissé (non compatible avec le dossier rabattable et le dossier Baxx)		–
ME30	enfichable / amovible		128.–
ME31	escamotable (non compatible avec accoudoirs, le dossier rabattable et le dossier Baxx)		60.–

<b>Toile d'assise</b>			<b>Prix</b>
MC15	avec poche de rangement (jusqu'à une largeur d'assise de 38 cm = 1 compartiment ; à partir de 40 cm = 2 compartiments)		65.–
MC16	Standard (ajustable)		–
MC18	Ultra-légère (non ajustable)		63.–
MC06	sans		–

<b>Coussins d'assise</b>			<b>Prix</b>
MC01	Standard, hauteur fonctionnelle 5cm	70.141.000	88.–
MC02	Cubic, hauteur fonctionnelle 5 cm	70.141.000	205.–
MC05	Evolight, hauteur fonctionnelle 6 cm	70.142.000	425.–
MC20	Terra, hauteur fonctionnelle 6 cm	70.142.000	344.–
MC21	Terra Aquos, hauteur fonctionnelle 6 cm	70.142.000	395.–
MC22	Terra Flair, hauteur fonctionnelle 6 cm	70.143.000	691.–
MC23	Cloud, hauteur fonctionnelle 11 cm	70.143.000	1'037.–
MC29	Livo, hauteur fonctionnelle 5 cm	70.141.000	133.–
MC30	Evoflair, hauteur fonctionnelle 8 cm	70.142.000	439.–

## Fauteuil roulant actif Zenit onn R CLT. Bon de commande.

Longueur de jambe inférieure (LLL) en cm (sans coussin)						Prix
28	29	30	31	32	33	
34	35	36	37	38	39	
40	41	42	43	44	45	
46	47	48	49	50	51	

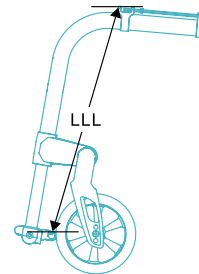

Type du tube de repose-pieds	Prix
MB130 réglable	–
MB14 soudé fixe	136.–

Repose-jambes	Prix
MB160 Aluminium*, palette monobloc (longueur du bas de jambe : 28 – 51 cm)	30.505.000 –
MB180 Carbon*, palette monobloc (longueur du bas de jambe : 28 – 51 cm)	30.505.000 153.–
MB06 Arceau en aluminium, rigide (longueur du bas de jambe : 31 – 51 cm)	30.505.000 –
MB190 Aluminium, palette monobloc, relevable et escamotable vers la gauche	30.505.000 180.–

\*Longueur du bas de jambe sélectionnable selon la taille des roues, la largeur d'assise et la hauteur avant du siège.

Accessoires repose-jambes	Prix
MB73 Blocage latéral pour butée de pied	68.–
MB74 Platine repose-pieds en plastique pour arceau (uniquement en combinaison avec l'arceau MB06)	90.–
MB79 Stabilisateur du châssis avant, amovible (recommandé pour la palette pivotante MB190 et utilisation avec des dispositifs de traction / handbikes)	190.–
MB89 Revêtement antidérapant	65.–

Accessoires	Prix
MZ51 Ceinture avec boucle en métal	149.–
MZ59 Pochette pour téléphone portable	41.–

Flasques	Prix
MG90 transparent	30.509.000 226.–
MG100 Motif Graphics	30.509.000 286.–
MG101 Motif Miracle	30.509.000 286.–
MG102 Motif Network	30.509.000 286.–
MG103 Motif Robots	30.509.000 286.–
MG104 Motif Spectrum	30.509.000 286.–

**Remarque : Le choix d'une des couleurs de châssis ci-dessous concerne uniquement les châssis latéraux. Les panneaux latéraux / protège-vêtements et le repose-pieds sont de série en noir mat thermolaqué.**

Coloris châssis	Prix
023 Blanc RAL 9016	–
003 Noir profond RAL 9005	–
001 Argent brillant	–
002 Anthracite métallique	–
012 Sky Blue (glanz)	–
014 Bleu ciel métallique	–
059 Candy rouge	–

# Fauteuil roulant actif Zenit onn R CLT.

## Bon de commande.

<b>Coloris châssis</b>		<b>Prix</b>
058	Framboise	-
057	Vert menthe (mat)	-
027	Shimano, métallisé (mat)	-
013	Noir profond (mat)	-
054	Gris galet (structur)	-
049	Granit métallisé (structur)	-
051	Orange (structur)	-
055	Myrtille (structur)	-
050	Aubergine (structur)	-
048	Noir obsidienne (structur)	-
056	Blanc nacré, métallisé	-
060	Bleu azur, métallisé	-
<b>Coloris: Dossier Baxx</b> (uniquement en combinaison avec MD93)		<b>Prix</b>
MD88	Dans la couleur du châssis du fauteuil roulant	-
MD89	Blanc RAL 9016	-
MD90	Noir obsidienne (structure)	-
<b>Autres accessoires</b>		<b>Prix</b>
MZ52	Kit d'outils	-
MZ58	Sac pour roues motrices	121.-
MZ89	Protection pour axe de roue à démontage rapide	7.-
MZ93	Sac à dos pour fauteuil roulant	70.362.000 102.-

## Fauteuil roulant actif *Zenit onn R CLT.* Bon de commande.



**MA55, MA56**  
Dispositif anti-basculé  
escamotable, 3 positions

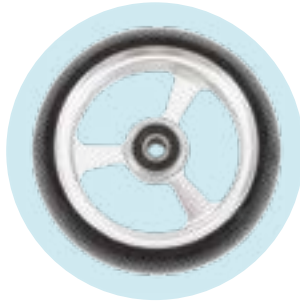

**MF35/36/37**  
4"/5"/6" roue souple, aluminium



**MF30/31/32**  
4"/5"/6" bandage pleine, noir



**MF04**  
5,5" roue souple, aluminium



**MF05** 6" pneumatique



**MG10** Spinerger SPOX

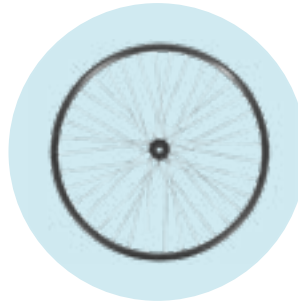

**MG06** Jante à double paroi



**MG11** Spinerger LX



**MG15** Infinity Ultralight

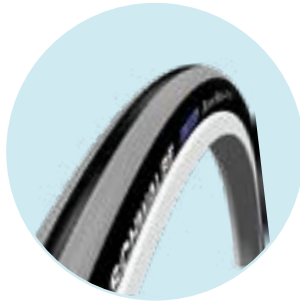

**MG31** Right Run 1"

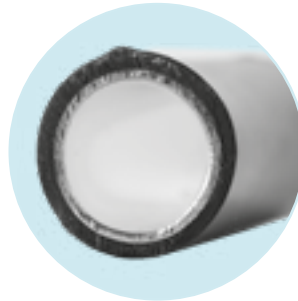

**MG54** Mains courantes  
gainées de caoutchouc



**MG65** Gekko



**MG63** Curve L (anodisé)



**MG64** Curve L Grip

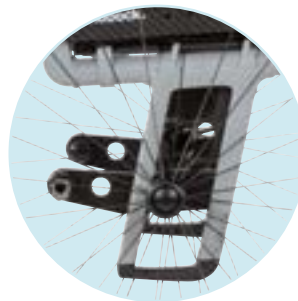

**MG79 et MG82**  
Rallonge d'empattement



**MZ81 to MZ83**  
Axe enfichable adaptateur avec  
verrouillage rapide, raccord 12  
mm, roue motrice 12,7 mm

## Fauteuil roulant actif *Zenit onn R CLT.* Bon de commande.



**MH01**  
Freins à levier 4.0



**MH05**  
Freins ciseaux



**MD11**  
Articulation de dossier 2.0,  
entièrement rabattable et angle  
de dossier réglable



**MD28**  
sans arceau de dossier



**MD16**  
Arceau de dossier



**MC15**  
Toile d'assise avec poche de  
rangement



**MD18**  
Toile d'assise ultra-légèr



**MD93**  
Dossier en alu Baxx



**MD50**  
Poignées de poussée, court



**MD56**  
Poignées de poussée, rabattable



**MD53**  
Poignées de poussée  
télescopique, court



**MD55**  
Poignées de poussée, réglable en  
hauteur et amovible



**MD45**  
Poignées de poussée, réglable en  
hauteur et amovible pour BAXX



**ME32**  
Protège-vêtement, fix



**ME30**  
Protège-vêtement  
enfichable / amovible



**ME31**  
Protège-vêtement  
escamotable

## Fauteuil roulant actif *Zenit onn R CLT*. Bon de commande.



**ME04**

Protège-vêtement en carbon, avec garde-boue



**ME23**

Protège-vêtement typ sport, en carbone



**ME17**

Protège-vêtement avec accoudoir, manchette réglable en profondeur



**MB06**

Repose-jambes, Aluminium light, rigid



**MB74**

Plaque de recouvrement pour repose-jambe MB 06



**MB79**

Stabilisateur du châssis avant, amovibl

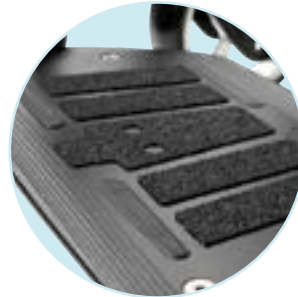

**MB89**

Revêtement antidérapant



**MB73**

Blocage latéral pour butée de pied



**MB190**

Palettes monobloc en alu, s'ouvrant vers le haut et pivotant latéralement



Variante CLT (kompakt leicht), vollverschweisst

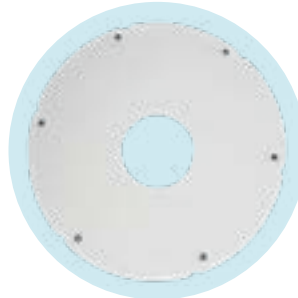

**MG90** Transparent



**MG100** Graphics



**MG101** Miracle



**MG102** Network



**MG103** Robots



**MG104** Spectrum

**Fauteuil roulant actif *Zenit onn R CLT*.**  
Bon de commande.



**MZ70**

Kit pour transport en véhicule,  
avec utilisateur (TPMR)