

Aktivrollstuhl Zenit onn R CLT. Bestellblatt.

Auftraggeber

Kunden-Nr.

Name

Strasse, Nr.

PLZ, Ort

Name _____

Datum _____

Versandadresse (wenn von Auftraggeber abweichend)

Name

Strasse, Nr.

PLZ, Ort

Kom.

Unterschrift _____

Kostenvoranschlag

Bestellung

Sonderbuanlage liegt bei



Mit der Bestellung verpflichten Sie sich, die Gebrauchsanweisungen/Serviceanleitungen von Zubehör und Produkten anderer Hersteller bei der Kombination mit einem Ottobock Produkt zusätzlich zu den Gebrauchsanweisungen/Serviceanleitungen der jeweiligen Ottobock Produkte zu beachten sowie unsere allgemeinen Geschäftsbedingungen gelesen, verstanden und akzeptiert zu haben. Darüber hinaus verpflichten Sie sich, mit der Bestellung eine eigene Konformitätsbewertung oder Zulassung entsprechend den nationalen Erfordernissen durchzuführen, wenn Sie Modifikationen oder Anbauten vornehmen, die nicht mit den Vorgaben der Ottobock Gebrauchsanweisungen/Serviceanleitungen übereinstimmen.

Grundausrüstung

Artikel-Nummer: 480F168=1_AA05_C

Tarif-Ziffer: 30.118.011

Preis: CHF 5'400.-

Empfohlene Verkaufspreise in CHF, gültig ab 01.04.2026, exkl. 8.1 % MWSt

- Offener Aluminiumrohrrahmen
- Fest verschweisste Lenkradgabelaufnahme
- Seitenträger (für Antriebsräder) fest verschweisst
- Rückenbindung fest verschweisst
- Vorderrahmenkröpfung wählbar
- Sitz- und Rückenbespannung anpassbar
- Modularer Aufbau
- Aluminium-Seitenteile mit Kälteschutz
- Antriebsräder mit Steckachse
- Kniehebelbremse 4.0
- Wadenband

Eigenschaften

- Max. Benutzergewicht: 100 kg

Hergestellt in Deutschland

Bei den angegebenen Nummerncodes handelt es sich nicht um Art.-Nr. zur Ersatzteilbestellung.
Bitte verwenden Sie hierzu den Ersatzteilkatalog.

Aktivrollstuhl Zenit onn R CLT. Bestellblatt.

Rollstuhlmasse

- 1 vordere Sitzhöhe (vSH) = Boden bis Oberkante Sitzbespannung
- 2 Unterschenkelänge (UL) = Oberkante Sitzbespannung rechts/links bis Oberkante Fussplatte Mitte (ohne Berücksichtigung Sitzkissen). Bitte beachten Sie die Abhängigkeiten von UL und vSH.
- 3 hintere Sitzhöhe (hSH) = Boden bis Oberkante Sitzbespannung
- 4 Rückenhöhe (RH) = Oberkante Sitzrohr (Kreuzstrebe) bis Oberkante Rückenbespannung
- 5 Sitztiefe (ST) = Vorderkante Sitzbespannung bis Rückenrohr
- 6 Sitzbreite (SB) = Aussenkante Rahmenrohr bis Aussenkante Rahmenrohr

Für alle Masse gilt eine Fertigungstoleranz von 10 mm bzw. 10 % bei Gewichtsangaben.

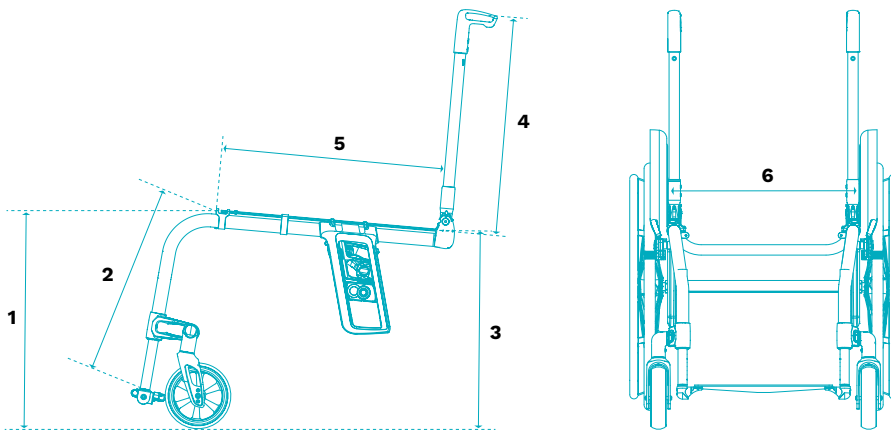

Aktivrollstuhl Zenit onn R CLT. Bestellblatt.

| Ausführung Achse | | Preis |
|---|----------------|-------|
| <input checked="" type="checkbox"/> MA117 | starre Version | - |

| Ausstattung | | Preis |
|---|-------------|-------|
| <input checked="" type="checkbox"/> MA111 | CLT-Version | - |

| Material Rahmenrohr | | Preis |
|--|-----------|-------|
| <input checked="" type="checkbox"/> MA08 | Aluminium | - |

| Vorderrahmenwinkel | | Preis |
|--------------------|-----|-------|
| MA20 | 75° | - |
| MA21 | 85° | - |

| Vorderrahmenkröpfung | | Preis |
|----------------------|---|-------|
| MA14 | 0 cm Kröpfung | - |
| MA15 | 2 cm Kröpfung | - |
| MA30 | 2 cm Abduktion (nur bis Sitzbreite 42 cm möglich) | - |

| Sitzbreite (SB) in cm | | | | | | | | Preis |
|-----------------------|----|----|----|----|----|----|----|-------|
| 32 | 34 | 36 | 38 | 40 | 42 | 44 | 46 | - |

| Verlängerung Vorderrahmen | | Preis |
|---------------------------|------|-------|
| MA23 | 3 cm | 130.- |

| Sitztiefe (ST) in cm | | | | | | | | Preis |
|----------------------|----|----|----|----|----|----|----|-------|
| 36 | 38 | 40 | 42 | 44 | 46 | 48 | 50 | - |

| Vordere Sitzhöhe (vSH) in cm | | | | | | | | | Preis |
|------------------------------|----|----|----|----|----|----|----|----|-------|
| 38 | 39 | 40 | 41 | 42 | 43 | 44 | 45 | 46 | - |
| 47 | 48 | 49 | 50 | 51 | 52 | 53 | 54 | | |

| Rahmenezubehör | | Preis |
|----------------|--|------------------|
| MA51 | Ankipphilfe, rechts | 30.506.000 111.- |
| MA52 | Ankipphilfe, links | 30.506.000 111.- |
| MA55 | Kippschutz wegschwenkbar, 3 Positionen, rechts | 30.501.000 204.- |
| MA56 | Kippschutz wegschwenkbar, 3 Positionen, links | 30.501.000 204.- |
| MA60 | Rahmenpolster | 83.- |

| Lenkräder | | Preis |
|-----------|-------------------------|------------------|
| MF30 | 4" Vollgummi, schwarz | 30.511.000 - |
| MF35 | 4" Softrolle, Aluminium | 30.511.000 215.- |
| MF31 | 5" Vollgummi, schwarz | 30.511.000 - |
| MF36 | 5" Softrolle, Aluminium | 30.511.000 215.- |
| MF04 | 5,5" Softrolle, grau | 30.511.000 - |
| MF05 | 6" Luft | 30.511.000 - |
| MF32 | 6" Vollgummi, schwarz | 30.511.000 - |
| MF37 | 6" Softrolle, Aluminium | 30.511.000 215.- |

| Hintere Sitzhöhe (hSH) in cm | | | | | | | Preis |
|------------------------------|----|----|----|----|----|----|-------|
| 37 | 38 | 39 | 40 | 41 | 42 | 43 | - |
| 44 | 45 | 46 | 47 | 48 | 49 | 50 | |

Aktivrollstuhl Zenit onn R CLT. Bestellblatt.

| Antriebsradgrösse | | Preis |
|-------------------|-----|-------|
| MG02 | 24" | - |
| MG00 | 25" | - |

| Antriebsradsturz | | | | Preis |
|------------------|----|----|----|-------|
| 0° | 2° | 3° | 4° | - |

| Antriebsradfelge | | 24" | 25" | Preis |
|--------------------------------|--|-----|-----|-------|
| MG06 | Hohlkammer | | | - |
| MG10 | Spinergy SPOX | | | 692.- |
| MG11 | Spinergy LX | | | 806.- |
| MG12 | Spinergy LXL Blade, schwarz | | | 883.- |
| MG12 | Spinergy LXL Blade, weiss | | | 883.- |
| MG15 | Infinity Ultralight (nicht möglich mit MG34) | | | 172.- |
| MG150 | Infinity Ultralight, farbig (nicht möglich mit MG34) | | | 243.- |
| Farbe Lenkradgabel/Antriebsrad | | 24" | 25" | Preis |
| Sparkle light orange | | | | - |
| Marine blue | | | | - |
| Candy red | | | | - |
| Sparkle granny-smith | | | | - |

| Bereifung | | 24" | 25" | Preis |
|-----------|---|-----|-----|-------|
| MG31 | Schwalbe RightRun 1" | | | - |
| MG34 | PU 1" (nicht in Verbindung mit Infinity Felge) | | | - |
| MG341 | PU 1", schwarz (nicht in Verbindung mit Infinity Felge) | | | - |
| MG37 | Schwalbe Marathon Plus Evo. 1" | | | 59.- |
| MG200 | Schwalbe One 1" | | | 77.- |

| Greifreifen | | 24" | 25" | Preis |
|-------------|--|------------|-----|-------|
| MG50 | Alu schwarz beschichtet, hoch | | | - |
| MG52 | Alu silber eloxiert, hoch | | | - |
| MG53 | Alu silber eloxiert, tief | | | - |
| MG54 | gummiert, hoch | 70.171.000 | | 243.- |
| MG56 | Edelstahl poliert, hoch | | | - |
| MG57 | Edelstahl poliert, tief | | | - |
| MG63 | Curve L, eloxiert | 70.171.000 | | 531.- |
| MG64 | Curve L Grip, für Nutzer mit eingeschränkter Greiffunktion | 70.171.000 | | 575.- |
| MG65 | Gekko, ergonomischer Greifring | 70.171.000 | | 462.- |

| Greifreifen-Montage | | Preis |
|---------------------|--------------------------------|-------|
| MG70 | Greifring eng montiert, 15 mm | - |
| MG71 | Greifring weit montiert, 25 mm | - |

| Kippunkt in cm (gemessen parallel zum Boden) | | | | | | | | | |
|--|---|---|---|---|----|----|----|----|----|
| 5 | 6 | 7 | 8 | 9 | 10 | 11 | 12 | 13 | 14 |

| Alternative Messmethode (Angabe Antriebsradposition horizontal von Avantgarde) | | | | | |
|--|---|---|---|---|---|
| B | C | D | E | F | G |

| Steckachsensystem | | Preis |
|-------------------|--|-------|
| MG27 | Steckachse | - |
| MG28 | Steckachse mit Tetraentriegelung (nur in Verbindung mit Hohlkammerfelge und Spinergy Antriebsrädern) | 190.- |

Aktivrollstuhl Zenit onn R CLT. Bestellblatt.

| Radstandsverlängerung (bedingt das Seitenteil Typ Sport ME22 oder ME23) | | Preis |
|---|--|--------------|
| MG46 | ohne | – |
| MG82 | Radstandverlängerung, Aufnahme bei +80 mm | 280.– |
| MG79 | Radstandverlängerung, Aufnahme bei +120 mm | 280.– |
| Resultierender Antriebsradsturz der Radstandverlängerung: | | |
| Primäre Antriebsachse, Radsturz 0° oder 2° → Antriebsradsturz der Radstandverlängerung = 3° | | |
| Primäre Antriebsachse, Radsturz 3° oder 4° → Antriebsradsturz der Radstandverlängerung = 4° | | |

| Zubehör Antriebsrad | | Preis |
|----------------------------|--|--------------|
| MZ81 | Adapter-Steckachse mit Schnellverschluss, 12 mm Fitting, 12,7 mm Antriebsrad, L = 98 mm | 80.– |
| MZ82 | Adapter-Steckachse mit Schnellverschluss, 12 mm Fitting, 12,7 mm Antriebsrad, L = 103 mm | 80.– |
| MZ83 | Adapter-Steckachse mit Schnellverschluss, 12 mm Fitting, 12,7 mm Antriebsrad, L = 108 mm | 80.– |
| MG87 | Hochdruckpumpe, 14 bar | 175.– |

| Bremsen | | Preis |
|----------------|--------------------------------------|------------------|
| MH01 | Kniehebelbremse 4.0 | 30.503.000 – |
| MH30 | Kniehebelbremse 4.0, Bremshebel lang | 30.503.000 – |
| MH05 | Scherenbremse | 30.503.000 113.– |

| Zubehör Bremsen | | Preis |
|------------------------|--|-----------------|
| MH10 | Bremshebelverlängerung | 30.504.000 61.– |
| MH21 | Bremshebelverlängerung, steckbar (nur in Verbindung mit KHB Hebel kurz MH01) | 30.504.000 61.– |

| Rückenhöhe (RH) in cm | | Preis | | | | | | | | | |
|------------------------------|------|--------------|------|----|------|----|------|----|------|----|--|
| 25 | 27,5 | 30 | 32,5 | 35 | 37,5 | 40 | 42,5 | 45 | 47,5 | 50 | |

| Rückensystem | | Preis |
|---------------------|---|--------------|
| MD01 | Rücken fest verschraubt, gerade, 90° zum Sitzrohr | – |
| MD11 | Rücken abklappbar (Version 2.0), winkeleinstellbar (-10; -5; 0; +5; +10°) | – |

| Rückenbügel | | Preis |
|--------------------|------------------------|--------------|
| MD16 | mit Rückenlehnenbügel | 180.– |
| MD28 | ohne Rückenlehnenbügel | – |

| Rückenausführung | | Preis |
|-------------------------|---|--------------------|
| MD03 | Rückenbespannung anpassbar, gepolstert | 30.507.000 81.– |
| MD05 | Rückenbespannung anpassbar, atmungsaktiv | 30.507.000 – |
| MD18 | Rückenbespannung ultraleicht, nachspannbar | 30.507.000 63.– |
| MD93 | Baxx Rücken-System, Aluminium (nur mit Rücken abklappbar (MD11) Seitenteilanbindung steckbar (ME30) möglich) | 70.131.000 1'150.– |
| MD06 | ohne Rückenbespannung | – |

| Verbreiterung Rückenpolster | | Preis |
|------------------------------------|-------|--------------|
| MD80 | +2 cm | – |
| MD81 | +4 cm | – |
| MD82 | ohne | – |

| Höhe für Baxx Rücken | | Preis |
|-----------------------------|---|--------------|
| MD91 | Niedrig 25cm (30 cm inkl. Polster und Bezug) | – |
| MD94 | Mittel 33cm (38 cm inkl. Polster und Bezug) | – |
| MD95 | Standard 41cm (46 cm inkl. Polster und Bezug) | – |

Aktivrollstuhl Zenit onn R CLT. Bestellblatt.

| Rückenkontur für Baxx Rücken | | | Preis |
|-------------------------------------|--------------|--|--------------|
| MD84 | Aktiv (6 cm) | | – |
| MD85 | Tief (10 cm) | | – |

| Schiebegriffe | | | Preis |
|----------------------|---|------------|--------------|
| MD50 | kurz | 30.510.000 | – |
| MD51 | lang | 30.510.000 | – |
| MD53 | teleskopierbar, kurze Griffe | 30.510.000 | 261.– |
| MD55 | höhenverstellbar und abnehmbar | 30.510.000 | 312.– |
| MD45 | höhenverstellbar und abnehmbar für Baxx | 30.510.000 | 312.– |
| MD56 | abklappbar | 30.510.000 | 243.– |
| MD59 | ohne | | – |

| Seitenteile | | | Preis |
|--------------------|---|------------|--------------|
| ME02 | Aluminium, mit Spritz- und Kälteschutz | 30.508.000 | – |
| ME22 | Typ Sport, Aluminium mit Kälteschutzeinlage | 30.508.000 | – |
| ME04 | Carbon, mit Spritzschutz | 30.508.000 | 513.– |
| ME23 | Typ Sport, Carbon | 30.508.000 | 513.– |
| ME05 | Desk-Seitenteil mit Armauflage kurz (nur als Variante steckbar) | 30.508.000 | 439.– |
| ME06 | Desk-Seitenteil mit Armauflage lang (nur als Variante steckbar und nicht in Verbindung mit Kniehebelbremse 4.0) | 30.508.000 | 439.– |
| ME17 | Desk-Seitenteil mit Armauflage lang, tiefenverstellbar (nur als Variante steckbar) | 30.508.000 | 464.– |

| Ausführung Befestigung | | | Preis |
|-------------------------------|--|--|--------------|
| ME32 | fest verschraubt (nicht in Kombination mit Rücken abklappbar und Baxx-Rücken) | | – |
| ME30 | steckbar/abnehmbar | | 128.– |
| ME31 | wegschwenkbar (nicht in Verbindung mit Desk-Seitenteilen, Rücken abklappbar und Baxx-Rücken) | | 60.– |

| Sitzbespannung | | | Preis |
|-----------------------|--|--|--------------|
| MC15 | mit Ablagefach (bis Sitzbreite 38 cm = 1 Fach; ab Sitzbreite 40 cm = 2 Fächer) | | 65.– |
| MC16 | Standard (nachspannbar) | | – |
| MC18 | ultraleicht (nachspannbar) | | 63.– |
| MC06 | ohne | | – |

| Sitzkissen | | | Preis |
|-------------------|---------------------------------|------------|--------------|
| MC01 | Standard, Funktionshöhe 5 cm | 70.141.000 | 88.– |
| MC02 | Cubic, Funktionshöhe 5 cm | 70.141.000 | 205.– |
| MC05 | Evolight, Funktionshöhe 6 cm | 70.142.000 | 425.– |
| MC20 | Terra, Funktionshöhe 6 cm | 70.142.000 | 344.– |
| MC21 | Terra Aquos, Funktionshöhe 6 cm | 70.142.000 | 395.– |
| MC22 | Terra Flair, Funktionshöhe 6 cm | 70.143.000 | 691.– |
| MC23 | Cloud, Funktionshöhe 11 cm | 70.143.000 | 1'037.– |
| MC29 | Livo, Funktionshöhe 5 cm | 70.141.000 | 133.– |
| MC30 | Evoflair, Funktionshöhe 8 cm | 70.142.000 | 439.– |

Aktivrollstuhl Zenit onn R CLT. Bestellblatt.

| Unterschenkellänge (UL) in cm (ohne Kissen) | | | | | | Preis |
|---|----|----|----|----|----|-------|
| 28 | 29 | 30 | 31 | 32 | 33 | |
| 34 | 35 | 36 | 37 | 38 | 39 | |
| 40 | 41 | 42 | 43 | 44 | 45 | |
| 46 | 47 | 48 | 49 | 50 | 51 | |

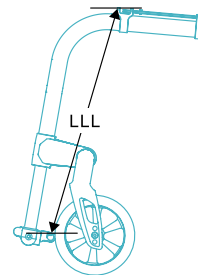

| Ausführung Unterschenkellänge | | Preis |
|-------------------------------|-------------------|-------|
| MB130 | einstellbar | – |
| MB14 | fest verschweisst | 136.– |

| Beinstützen | | Preis |
|-------------|--|------------------|
| MB160 | Aluminium* durchgehend (Unterschenkellänge 28 – 51 cm) | 30.505.000 – |
| MB180 | Carbon*: durchgehend (Unterschenkellänge 28 – 51 cm) | 30.505.000 153.– |
| MB06 | Aluminium Rohrbügel, starr (Unterschenkellänge 31 – 51 cm) | 30.505.000 – |
| MB190 | Aluminium: durchgehend, wegschwenkbar und zur linken Seite drehbar | 30.505.000 180.– |

| Zubehör Beinstütze | | Preis |
|--------------------|---|-------|
| MB73 | Seitliche Arretierung für Fussanschlag | 68.– |
| MB74 | Kunststoff-Fussplatte für Rohrbügel nur in Kombination mit Rohrbügel MB06 | 90.– |
| MB79 | Vorderrahmenstabilisator, abnehmbar (Empfohlen bei Fussplatte wegschwenkbar MB190 und Nutzung mit Zuggeräten / Handbikes) | 190.– |
| MB89 | Antirutschauflage | 65.– |

| Weiteres Zubehör | | Preis |
|------------------|------------------------------|-------|
| MZ51 | Beckengurt mit Metallschloss | 149.– |
| MZ59 | Tasche für Mobiltelefon | 41.– |

| Speichenschutz | | Preis |
|----------------|----------------|------------------|
| MG90 | transparent | 30.509.000 226.– |
| MG100 | Motiv Graphics | 30.509.000 286.– |
| MG101 | Motiv Miracle | 30.509.000 286.– |
| MG102 | Motiv Network | 30.509.000 286.– |
| MG103 | Motiv Robots | 30.509.000 286.– |
| MG104 | Motiv Spectrum | 30.509.000 286.– |

Hinweis: Die Auswahl einer der nachfolgenden Rahmenfarben betrifft ausschliesslich die Seitenrahmen. Die Seitenteile/Kleiderschütze und das Fussbrett sind serienmässig schwarz matt pulverbeschichtet.

| Rahmenfarbe | | Preis |
|-------------|-----------------------------|-------|
| 023 | Weiss (glanz) | – |
| 003 | Tiefschwarz (glanz) | – |
| 001 | Brillant Silber (glanz) | – |
| 002 | Anthrazit, metallic (glanz) | – |
| 012 | Sky Blue (glanz) | – |
| 014 | Candy Red (glanz) | – |
| 059 | Himbeere (glanz) | – |
| 058 | Minzgrün (matt) | – |
| 057 | Laubgrün (matt) | – |

Aktivrollstuhl *Zenit onn R CLT.* Bestellblatt.

| Rahmenfarbe | | Preis |
|---|----------------------------|------------------|
| 027 | Shimano, metallic (matt) | – |
| 013 | Tiefschwarz (matt) | – |
| 054 | Kieselsteingrau (Struktur) | – |
| 049 | Granit metallic (Struktur) | – |
| 051 | Apfelsine (Struktur) | – |
| 055 | Heidelbeere (Struktur) | – |
| 050 | Aubergine (Struktur) | – |
| 048 | Obsidianschwarz (Struktur) | – |
| 056 | Perlweiss, metallic | – |
| 060 | Azurblau, metallic | – |
| Farbe für Baxx Rücken (nur in Verbindung mit MD93) | | Preis |
| MD88 | Rahmenfarbe | – |
| MD89 | Weiss RAL 916 | – |
| MD90 | Obsidianschwarz (Struktur) | – |
| Sonderzubehör | | Preis |
| MZ52 | Werkzeugsatz | – |
| MZ58 | Tasche für Antriebsräder | 121.– |
| MZ89 | Steckachsenschutz | 7.– |
| MZ93 | Rucksack | 70.362.000 102.– |

Aktivrollstuhl Zenit onn R CLT. Bestellblatt.



MA55, MA56

Kippschutz wegschwenkbar, 3 Positionen, rechts (MA55), links (MA56)

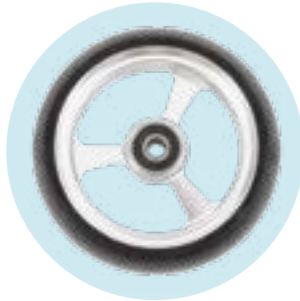

MF35/36/37

4"/5"/6" Softrolle



MF30/31/32

4"/5"/6" Vollgummi

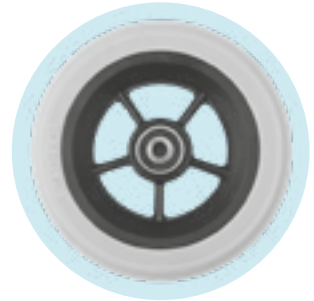

MF04 5,5" Softrolle



MF05 6" Luftbereifung



MG10 Spineray SPOX

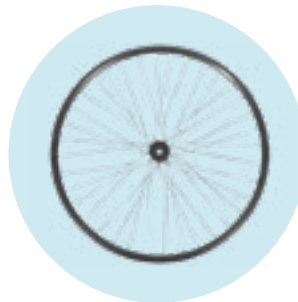

MG06 Hohlkammerfelge



MG11 Spineray LX



MG15 Infinity Ultralight



MG31 Right Run 1"

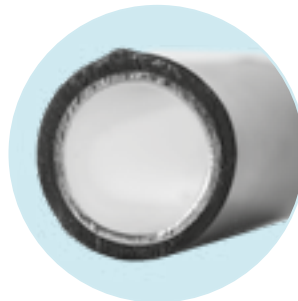

MG54 Greifreifen gummiert



MG65 Gekko



MG63 Curve L (eloxiert)



MG64 Curve L Grip

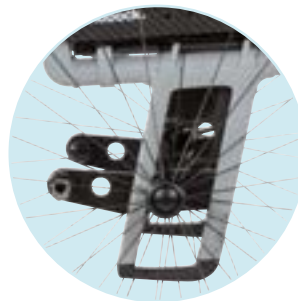

MG79 und **MG82**
Radstandverlängerung

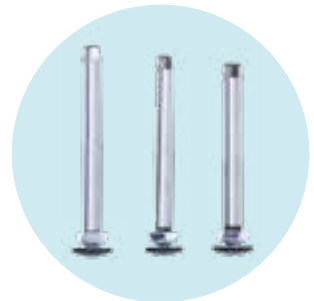

MZ81 bis **MZ83**
Adapter-Steckachse mit Schnellverschluss, 12 mm Fitting, 12,7 mm Antriebsrad

Aktivrollstuhl Zenit onn R CLT. Bestellblatt.



MH01
Kniehebelbremse 4.0



MH05
Scherenbremse



MD11
Rückenlehngelenk 2.0, voll
abklappbar und Rückenwinkel
einstellbar



MD28
Rückenlehnenbügel, ohne



MD16
Rückenlehnenbügel



MC15
Sitzbespannung mit Ablagefach



MD18
Rückenbespannung ultraleicht,
nachspannbar



MD93
Baxx Rücken-System, Aluminium



MD50
Schiebegriffe kurz



MD56
Schiebegriffe abklappbar



MD53
Schiebegriffe teleskopierbar, kurze
Griffe



MD55
Schiebegriffe höhenverstell- und
abnehmbar



MD45
Schiebegriffe höhenverst./
abnehmbar für BAXX



ME32
Seitenteilbefestigung fest
verschraubt



ME30
Seitenteilbefestigung steckbar/
abnehmbar



ME31
Seitenteilbefestigung
wegschwenkbar

Aktivrollstuhl Zenit onn R CLT. Bestellblatt.



ME04

Seitenteile Carbon, mit
Spritzschutz



ME23

Seitenteil Typ Sport, Carbon



ME17

Kleiderschutz mit integrierter
Armauflage, tiefenverstellbar



MB06

Beinstütze, Aluminium light, starr



MB74

Abdeckplatte für Beinstütze MB06



MB79

Vorderrahmenstabilisator,
abnehmbar

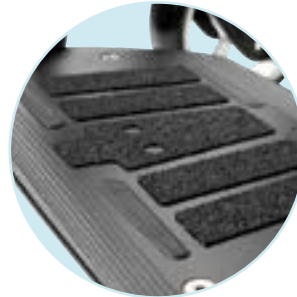

MB89

Antirutschauflage



MB73

Seitliche Arretierung für
Fussanschlag



MB190

Beinstützen, durchgehend, Alu,
nach oben öffnend und zur Seite
drehbar



Variante CLT (kompakt leicht),
vollverschweisst

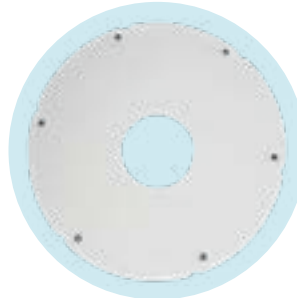

MG90 Transparent



MG100 Graphics



MG101 Miracle



MG102 Network



MG103 Robots



MG104 Spectrum

Aktivrollstuhl *Zenit onn R CLT*.
Bestellblatt.



MZ70 KMP-Transportsatz