

Avantgarde 4 DV Teen – Aktivrollstuhl. Bestellblatt.

Auftraggeber

Kunden-Nr. _____

Name _____

Straße, Nr. _____

PLZ, Ort _____

Versandadresse (wenn von Auftraggeber abweichend)

Name _____

Straße, Nr. _____

PLZ, Ort _____

Com. _____

Kostenvoranschlag
Bestellung
Sonderbauanlage liegt bei

Kommentar



Avantgarde 4 DV Teen

Abbildung enthält Optionen
Art.-Nr. 480F160=0_AC01_C
HMV-Nr. 18.50.03:1089

Zubehör _____

Gesamt _____ zzgl. MwSt.

Grundausrüstung

- Aluminiumrohrrahmen
- Vorderrahmenkröpfung wählbar
- Rückenbespannung anpassbar
- Modularer Aufbau
- Antriebsräder mit Steckachse
- Kniehebelbremse 4.0
- Wadenband

Eigenschaften

- Faltbar
- Max. Benutzergewicht: 100 kg
- Für KPM (BTW) Transport freigegeben

Alle Preise in €, gültig vom 01.01.2025 – 31.12.2025,
zzgl. 7% MwSt., bei Ersatzteilen zzgl. 19% MwSt.



Name _____ Datum _____ Unterschrift _____

Otto Bock HealthCare Deutschland GmbH · Max-Näder-Straße 15 · 37115 Duderstadt
T +49 5527 848-3433 · F +49 5527 848-1460 · mobility@ottobock.de · www.ottobock.com

Information

Lenkräder	3"	4"	5"	5,5"	6"
38,0 cm	●				
39,0 cm	●				
40,0 cm	●				
41,0 cm	●	●			
42,0 cm	●	●			
43,0 cm	●	●	●		
44,0 cm	●	●	●		
45,0 cm	●	●	●	●	●
46,0 cm	●	●	●	●	●
47,0 cm	●	●	●	●	●
48,0 cm		●	●	●	●
49,0 cm		●	●	●	●
50,0 cm		●	●	●	●
51,0 cm			●	●	●
52,0 cm			●	●	●
53,0 cm				●	●
54,0 cm					●

● Mögliche Kombination

Die angegebenen Werte sind theoretisch ermittelte, gerundete Werte. Max. Abweichung 1 cm. Die vordere Sitzhöhe ist abhängig von der gewählten Radgröße, Lenkradgabel und Montageposition. Bitte Sitzhöhentabelle beachten!

Angaben ohne Sitzkissen bei 0° Sitzneigung.

Horizontale Position der Antriebsradaufnahme: siehe Skizze.

Die hintere Sitzhöhe (hSH) ist abhängig von der gewählten Radgröße und Montageposition in der Antriebsradaufnahme. Bitte Sitzhöhentabelle beachten!

Rollstuhlmaße

- **Vordere Sitzhöhe (vSH):** Boden bis Oberkante Sitzbespannung
- **Unterschenkellänge (UL):** Oberkante Sitzbespannung bis Oberkante Fußplatte (ohne Berücksichtigung Sitzkissen)
- **Hintere Sitzhöhe (hSH):** Boden bis Oberkante Sitzbespannung
- **Rückenhöhe (RH):** Oberkante Sitzrohr (Kreuzstrebe) bis Oberkante Rückenbespannung
- **Sitztiefe (ST):** Vorderkante Sitzbespannung bis Rückenrohr
- **Sitzbreite (SB):** Außenkante Rahmenrohr bis Außenkante Rahmenrohr

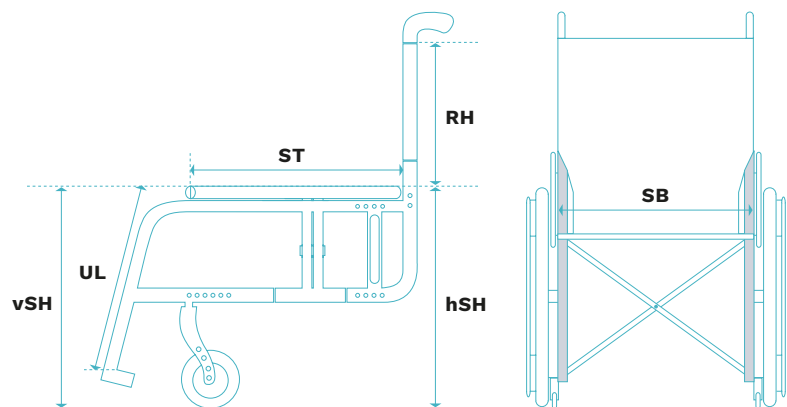

Information

Hintere Sitzhöhe bei Ausstattung Standard

Antriebsradgröße 22"	Antriebsradgröße 24"
Einstellbereich 36 – 47 cm	Einstellbereich 38 – 49 cm

Hintere Sitzhöhe mit Radstandsverlängerung

Achsposition	Antriebsradgröße 22"	Antriebsradgröße 24"
1	37 cm	39 cm
2	40 cm	42 cm
3	42 cm	44 cm
4	46 cm	46 cm
5	47 cm	49 cm

Hintere Sitzhöhe mit Shock-Absorber-System

Achsposition	Antriebsradgröße 22"	Antriebsradgröße 24"
1	40 cm	42 cm
2	42 cm	44 cm
3	44 cm	46 cm
4	46 cm	48 cm
5	48 cm	50 cm

Service		Mehrpreis
481X26=ST120	Anpassung durch Ottobock Mitarbeiter vor Ort	500,-

Vorderrahmentyp		Mehrpreis
<input checked="" type="checkbox"/> MA000	DV	-

Vorderrahmenkröpfung		Mehrpreis
MA14	0 cm Kröpfung	-
MA15	2 cm Kröpfung	-

Ausstattungs Pakete		Mehrpreis
<input checked="" type="checkbox"/> MA110	Standard	-

Ausführung Antriebsradadapter		Mehrpreis
<input checked="" type="checkbox"/> MA113	Einstellbar	-

Kreuzstrebe		Mehrpreis
MA100	Einfach Kreuzstrebe	-
MA101	Doppelt Kreuzstrebe	-

Verwendung Stuhltyp (verringerte Bodenfreiheit im Auslieferungszustand für z.B. Hemiplegie-Versorgungen)*		Mehrpreis
	Standard	-
MB50	Reduzierte Bodenfreiheit (Fußbrett)	-

* Gefahr durch Hängenbleiben an Bodenhindernissen. Bitte Sicherheitshinweise in der Gebrauchsanweisung beachten!

Sitzbreite (SB) in cm			
32	34	36	38

Sitztiefe (ST) in cm		
36	38	40

Vordere Sitzhöhe (vSH) in cm										
38	39	40	41	42	43	44	45	46	47	48
49	50	51	52	53	54					

Rahmenzubehör			Mehrpreis
MA50	Transitrollen: Paar	+ 800 g	265,-
MA51	Ankipphilfe: rechts	+ 243 g	67,-
MA52	Ankipphilfe: links	+ 243 g	67,-
MA55	Kippschutz: rechts	+ 634 g	152,-
MA56	Kippschutz: links	+ 634 g	152,-
MA57	Stockhalter mit Ankipphilfe: rechts	+ 303 g	99,-
MA58	Stockhalter mit Ankipphilfe: links	+ 303 g	99,-

Lenkräder		Mehrpreis
MF01	3" Skaterrolle	-
MF30	4" Vollgummi	-
MF35	4" Softrolle: mit Aluminiumfelge	159,-
MF31	5" Vollgummi: mit Kunststofffelge in schwarz	-
MF36	5" Softrolle: mit Aluminiumfelge	159,-
MF04	5,5" Vollgummi: mit Kunststofffelge in schwarz, Bereifung grau	-
MF05	6" Luft: mit Kunststofffelge in schwarz, Bereifung grau	-
MF32	6" Vollgummi: mit Kunststofffelge in schwarz	-
MF37	6" Softrolle: mit Aluminiumfelge	159,-
SBK 98431.000	Sonderlenkräder Kundenwunsch:	auf Anfrage

Lenkradachse		Mehrpreis
<input checked="" type="checkbox"/> MF90	Gabeln mit Schraubachse	-

Hintere Sitzhöhe (hSH) in cm	36	37	38	39	40	41	42	43	44	45
	46	47	48	49						

Antriebsradgröße		Mehrpreis
MG01	22"	-
MG02	24"	-

Antriebsradsturz	0 °	2 °	3 °	4 °		Mehrpreis
	2 ° Radsturz in Verbindung mit Trommelbremse und Einhandantrieb					auf Anfrage

Antriebsradposition horizontal	A=33mm	B=50mm	C=67mm	D=85mm	E=98mm	F=116mm
	G=133mm	H=155mm				

Ab Position E muss der Antriebsradadapter gedreht werden – rechte Seite auf die linke Seite, linke Seite auf die rechte Seite.

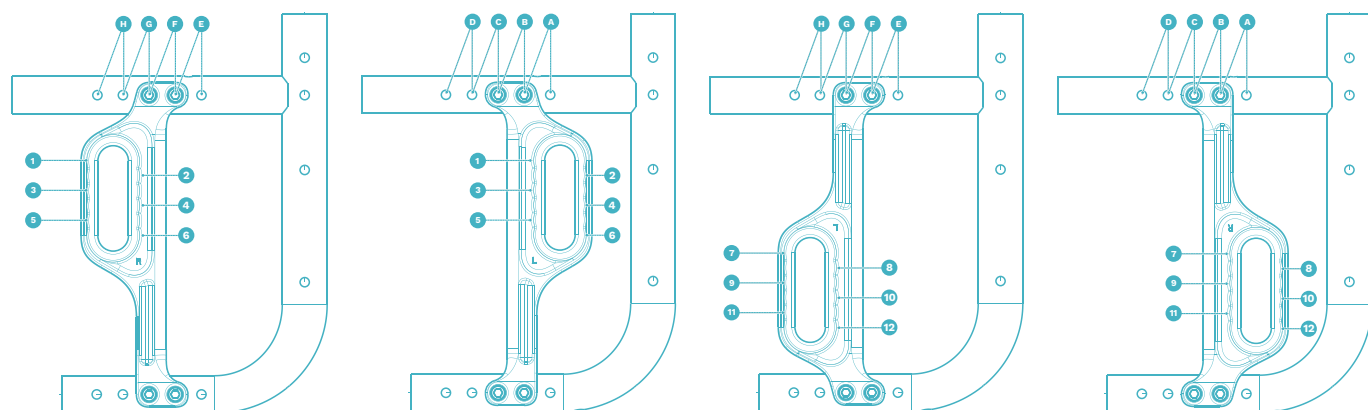

Antriebsradfelge			22"	24"	Mehrpreis
MG06	Hohlkammer		●	●	-
MG10	Spinergy SPOX	- 360 g		●	594,-
MG11	Spinergy LX	- 400 g		●	737,-
MG12	Spinergy LXL Blade: Speichen schwarz	- 660 g		●	798,-
MG12	Spinergy LXL Blade: Speichen weiß	- 660 g		●	798,-
MG15	Infinity Ultralight: nicht in Kombination mit PU-Bereifung möglich	- 720 g	●	●	115,-
MG150	Infinity Ultralight, farbig: nicht in Kombination mit PU-Bereifung möglich	- 720 g		●	234,-
	Farbpaket Infinity Felge und Lenkradgabel		22"	24"	Mehrpreis
	Sparkle light orange			●	-
	Marine blue			●	-
	Candy red			●	-
	Sparkle granny-smith			●	-
MG80	Mit Trommelbremse / Begleiter* (in Kombination mit Einhandantrieb im Sonderbau möglich,)	+ 1.540 g	●	●	428,-
MG83	Einhandantrieb: mit Doppelgreifringen links**	+ 3.022 g		●	891,-
MG83	Einhandantrieb: mit Doppelgreifringen rechts**	+ 3.022 g		●	891,-
SBK 13374.000	Sonderräder Kundenwunsch:				auf Anfrage

Hinweis: Die Gewichtsangaben beziehen sich auf den Unterschied zur Hohlkammerfelge (Einheit: Paar).

* In Kombination mit Radsturz auf Anfrage.

** In Kombination mit Trommelbremse im Sonderbau möglich.

Bereifung			22"	24"	Mehrpreis
MG30	Luftbereifung 1 3/8"			●	-
MG31	Schwalbe RightRun 1"	- 542 g	●	●	-
MG34	PU 1": nicht in Verbindung mit Infinity Felge und Einhandantrieb möglich	- 198 g		●	-
MG341	PU 1", schwarz: nicht in Verbindung mit Infinity Felge und Einhandantrieb möglich	- 198 g		●	-
MG37	Schwalbe Marathon Plus Evolution 1"	- 168 g	●	●	55,-
MG200	Schwalbe One 1"	- 768 g		●	75,-
SBK 13634.002	Sonderbereifung Kundenwunsch:				auf Anfrage

Greifringe			22"	24"	Mehrpreis
MG50	Aluminium: schwarz beschichtet, hoch		●	●	-
MG52	Aluminium: silber eloxiert, hoch	- 40 g	●	●	-
MG53	Aluminium: silber eloxiert, tief	- 120 g	●	●	-
MG54	Gummiert: hoch	+ 500 g	●	●	271,-
MG56	Edelstahl: poliert, hoch	+ 620 g	●	●	-
MG57	Edelstahl: poliert, tief	+ 580 g	●	●	-
MG63	Curve L: eloxiert	+ 200 g		●	403,-
MG64	Curve L Grip: für Nutzer mit eingeschränkter Greiffunktion	+ 840 g		●	430,-
MG65	Gekko: ergonomischer Greifring	+ 580 g		●	369,-
SBK 98431.001	Sondergreifreifen Kundenwunsch:				auf Anfrage

Montage Greifring					Mehrpreis
MG70	Montage eng: 15 mm				-
MG71	Montage weit: 25 mm				-

Radstandsverlängerung (nicht in Verbindung mit Shock Absorber)					Mehrpreis
MG86	lang inkl. Bremsadapter				225,-
MG82	Extra lang: mit zweitem Fitting (für Handbike-Adaption)				258,-

Steckachsensystem					Mehrpreis
<input checked="" type="checkbox"/> MG27	Steckachse				-

Zubehör Antriebsrad					Mehrpreis
MG87	Manuelle Hochdruckpumpe: 14 bar				120,-
MG88	Airman-Pumpe: Akkubetriebene Luftpumpe bis 10 bar				153,-

Shock-Absorber					Mehrpreis
MG97	Härtegrad „weich“: bis 60 kg				505,-
MG98	Härtegrad „mittel“: 61 – 100 kg				505,-

Bremsen					Mehrpreis
MH01	Kniehebelbremse 4.0				-
MH30	Kniehebelbremse 4.0: Hebel lang				-
MH05	Scherenbremse: aus Aluminium	- 32 g			199,-
MH06	Kniehebelbremse: für Benutzer und Begleiter (nicht in Verbindung mit Trommelbremse)	+ 470 g			383,-
MH08	Kniehebelbremse: Einhandbedienung, rechts (inkl. Bremshebelverlängerung, nicht in Verbindung mit PU-Bereifung)	+ 180 g			187,-
MH09	Kniehebelbremse: Einhandbedienung, links (inkl. Bremshebelverlängerung, nicht in Verbindung mit PU-Bereifung)	+ 180 g			187,-

Zubehör Bremsen					Mehrpreis
MH10	Bremshebelverlängerung				43,-
MH21	Bremshebelverlängerung: steckbar				55,-

Rückenhöhe (RH) in cm

25	27,5	30	32,5	35	37,5	40
----	------	----	------	----	------	----

Rückensystem		Mehrpreis
MD01	Rückenlehne: höheneinstellbar, gerade 25 – 32,5 cm 32,5 – 40 cm	–
MD09	Rückenlehne: höheneinstellbar mit 8° Lumbalknick 35 – 40 cm	–
MD10	Rückenlehne: winkeleinstellbar in 6°-Schritten (-15 bis +9°). Nur mit höhenverstellbaren Schiebegriffen möglich, bitte die Länge des Schiebegriffs durch Auswahl MD50 und MD51 angeben. 30 – 40 cm 35 – 40 cm	314,-
MD11	Rückenlehne: abklappbar ab Höhe des Seitenteils (nur ab Rückenhöhe 40 – 50 cm sowie mit Schiebegriff lang möglich)	230,-

Rückenbespannung		Mehrpreis
MD03	Anpassbar: gepolstert	–
MD05	Anpassbar: atmungsaktiv	62,-
MD18	Ultraleicht, nicht anpassbar	75,-
MD06	Ohne	–

Verbreiterung Rückenpolster		Mehrpreis
MD80	+ 2 cm	–
MD81	+ 4 cm	–
MD82	Ohne	–

Verwendung Baxx-Rückensystem (HMV-Nr. 18.99.07.0029: Bestellblatt beifügen, modellbedingte Einschränkungen möglich)		Mehrpreis
MD44	Baxx-Aluminiumrücken: beigelegt	siehe Baxx Bestellblatt

Schiebegriffe		Mehrpreis
MD50	Kurz	–
MD51	Lang	+ 128 g
MD52	Teleskopierbar lang	+ 178 g
MD55	Höhenverstellbar / abnehmbar	+ 530 g
MD56	Abklappbar	+ 108 g
MD45	Höhenverstellbar / abnehmbar für Baxx-Rücken	243,-
MD59	Ohne	- 258 g

Seitenteile		Mehrpreis
ME01	Seitenteil mit Kälteschutzeinlage	174,-
ME02	Kleiderschutzseitenteil mit Kälteschutzeinlage	198,-
ME04	Carbon: mit Kleiderschutz	466,-
ME05	Desk-Seitenteil: mit Armauflage kurz	370,-
ME06	Desk-Seitenteil: mit Armauflage lang	370,-

Zubehör Seitenteile		Mehrpreis
ME50	Armlehne¹: gepolstert, abschwengbar (nicht in Kombination mit Desk-Seitenteilen) kurz lang lang, extra hoch	299,-
ME60	Therapietisch² (in Verbindung mit allen Desk-Seitenteil Ausführungen)	295,-

¹ Einschränkung der niedrigsten Griffhöhenverstellung in Verbindung mit MD55.

² Nicht mit ME50 kombinierbar.

Weiteres Rollstuhlzubehör wie z.B. Armlagerungen etc. siehe Bestellformulare 647F499, 647F503, 647F500 und 647F52.

Sitzbespannung		Mehrpreis
MC15	Bespannung: mit Ablagefächern	52,-
MC16	Bespannung: nachspannbar	-
MC18	Ultraleicht	75,-
MC06	Ohne	-

Sitzkissen		Mehrpreis
MC01	Standard: Sitzkissenhöhe 5 cm	121,-
MC02	Cubic Foam: Sitzkissenhöhe 5 cm	145,-
MC05	Evolight: Sitzkissenhöhe 6 cm	249,-

Vergessen Sie bitte nicht die Angabe der **Unterschenkellänge (UL)**. Wie diese korrekt gemessen wird, zeigt Ihnen die Darstellung auf Seite 2.

Unterschenkellänge (UL) in cm (ohne Berücksichtigung Sitzkissen)

Unterschenkellänge (UL) in cm: (möglicher Einstellbereich 16 – 42 cm)

Beinstützen		Mehrpreis
MB000	Durchgehend: 14 cm tief	126,-
MB010	Geteilt: 16 cm tief	149,-
22888.005	Hochschwenkbare Beinstütze: Sitzbreite < 38 cm	409,-
MB80	Ohne	-

Ausführung Fußauflage		Mehrpreis
MB100	Mit Fußplatte: Pflichtangabe bei Code MB000 und MB010	-
MB150	Für kleine Unterschenkellänge: durchgehende Fußplatte inklusive, Unterschenkellänge ≥ 30 cm nicht möglich	209,-

Fußplatte		Mehrpreis
<input checked="" type="checkbox"/> MB160	Aluminium, geriffelt: bei Code MB000, Beinstütze durchgehend und MB010 Fußstütze geteilt	104,-

Auswahl Fußbügel (ohne Sitzkissen)		Mehrpreis
MB40	Kurz: 32 – 42 cm	-
MB41	Mittel: 35 – 45 cm	-

Weiteres Zubehör		Mehrpreis
MZ51	Sitzgurt mit Metallschloss	105,-
MZ59	Tasche für Mobiltelefon	27,-

Speichenschutz		Mehrpreis
MG90	Transparent	171,-
MG100	Motiv Graphics	205,-
MG101	Motiv Miracle	205,-
MG102	Motiv Network	205,-
MG103	Motiv Robots	205,-
MG104	Motiv Spectrum	205,-

Rahmenfarben (siehe Seite 10)		Mehrpreis
001	Brillant silber	–
002	Anthrazit metallic	–
003	Tiefschwarz RAL 9005	–
004	Eisblau	–
005	Sparkle light orange	–
009	Vinho sparkle	–
010	Marine blue	–
012	Sky blue	–
014	Candy red	–
021	Sparkle granny-smith	–
023	Weiß RAL 9016	–
027	Shimano matt	–
048	Tiefschwarz matt Struktur	–
24817.001	Sonderfarbe nach Kundenwunsch	auf Anfrage

Sonderzubehör		Mehrpreis
MZ52	Werkzeugsatz	59,–
MZ58	Tasche für Antriebsräder	108,–
MZ65	Aktivbeleuchtung	37,–
MZ89	Steckachsenschutz	11,–
MZ93	Rucksack	80,–
481G00=LK036 / 481G00=RK036	Mountainbike-Antriebsrad 24" : mit Aluminium Greifreifen und Schwalbe Land Cruiser Bereifung, inkl. 2x passender Steckachsen (481G00=ST040)	684,–

Sonderoptionen (Achtung: verringerter Rabatt)		Mehrpreis
23798.000	Einhandantrieb mit Trommelbremse	auf Anfrage
24889.000	Beinstützenhalter abduziert montiert	auf Anfrage
13378.000	Kleinere Sitztiefen über Sitzbespannung	auf Anfrage
40244.000	Abklappbare Schiebegriffe : für Rückenhöhe 25 / 27,5 cm	auf Anfrage

Rahmenfarben



001
Brillant silber

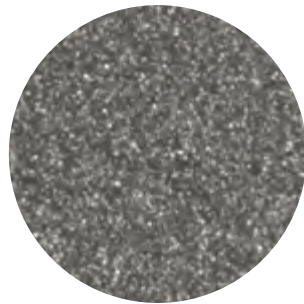

002
Anthrazit metallic

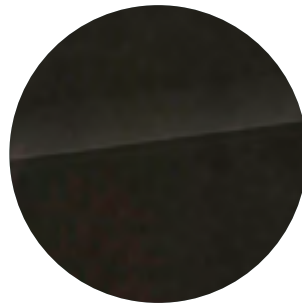

003
Tiefschwarz RAL 9005

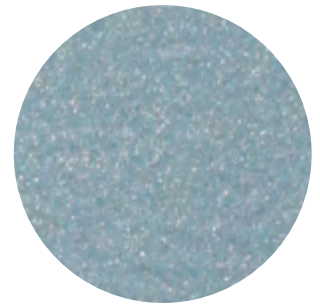

004
Eisblau

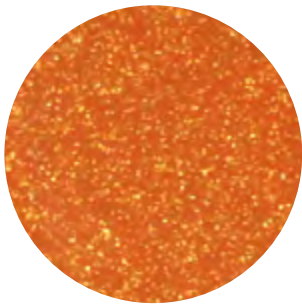

005
Sparkle light orange



009
Vinho sparkle

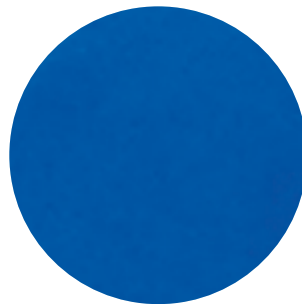

010
Marine blue

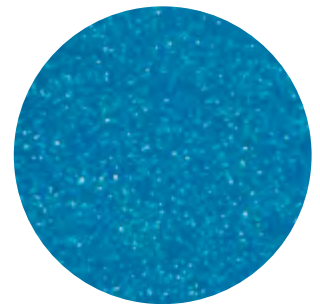

012
Sky blue

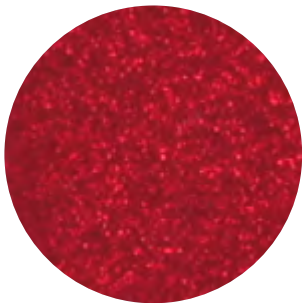

014
Candy red

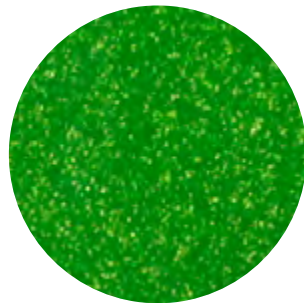

021
Sparkle granny-smith



023
Weiß RAL 9016

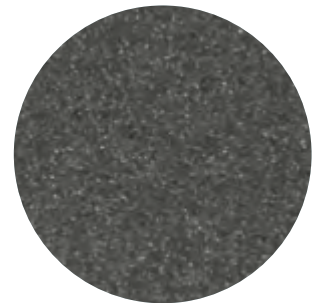

027
Shimano matt



048
Tiefschwarz matt Struktur

Information (Abbildungen ähnlich)



**MA55 / 56
Kippschutz**



**MA51 / 52
Ankipphilfe**



**MA57 / 58
Stockhalter**



**MG83 Einhandantrieb
mit Doppelgreifring**



**MG10
Spinergy SPOX**

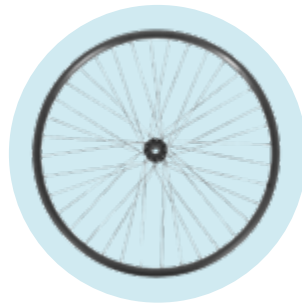

**MG06
Hohlkammerfelge**

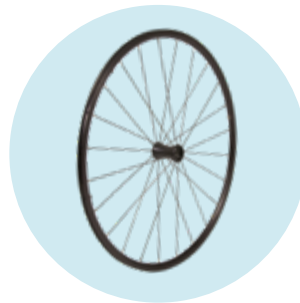

**MG15
Infinity Ultralight**

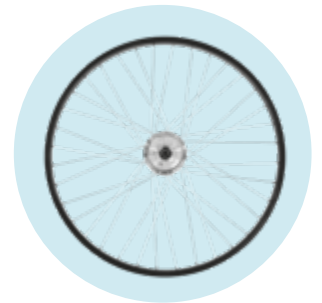

**MG80
Begleiterbremse**



**MG11
Spinergy LX**



**MG31
Right Run 1''**



**MG37
Marathon Plus Evolution 1''**



**MG100
Graphic**



**MG101
Miracle**



**MG102
Network**



**MG103
Robots**



**MG104
Spectrum**

Information (Abbildungen ähnlich)

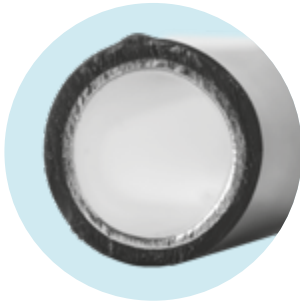

MG54
Greifring gummiert



MG65
Gekko



MG63
Curve L (eloxiert)



MG64
Curve L Grip

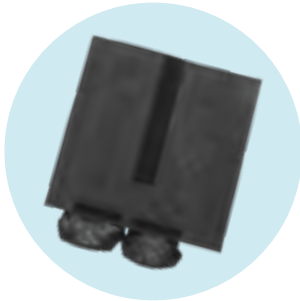

MC15
Sitzbespannung mit
Ablagefächern



MD56
Schiebegriffe abklappbar



MD55
Schiebegriffe höhen-
verstellbar / abnehmbar



MH10
Bremshebelverlängerung

Notizen / Skizzen