

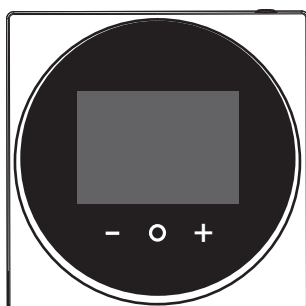

Montagehandleiding en gebruiksaanwijzing

Human Comfort Interface



BRC1HDDAW
BRC1HDDAS
BRC1HDDAK

Montagehandleiding en gebruiksaanwijzing
Human Comfort Interface

Nederlands

Inhoudsopgave

1 Algemene veiligheidsmaatregelen	2
1.1 Voor de gebruiker.....	2
1.2 Voor de installateur.....	2
2 Over dit document	3
Voor de gebruiker	
3 Gebruikersinterface: overzicht	4
3.1 Knoppen.....	4
3.2 Startscherm.....	4
3.3 Statuspictogrammen.....	4
4 Bediening	4
4.1 Basisgebruik.....	4
4.1.1 Bedrijfsschermen.....	4
4.1.2 Hoofdmenu.....	5
4.2 De regeling van de ruimteverwarming/-koeling.....	5
4.2.1 Koelen/verwarmen van ruimten in-/uitschakelen.....	5
4.2.2 Kamertemperatuur veranderen.....	5
4.2.3 Ruimtestand veranderen.....	6
4.3 Het warm tapwater regelen.....	6
4.3.1 Stand warm tapwater in-/uitschakelen.....	6
4.3.2 De temperatuur voor warm tapwater wijzigen.....	6
4.3.3 Krachtige warm tapwaterwerking gebruiken.....	6
4.4 Gevorderd gebruik.....	7
5 Onderhoud en service	7
5.1 Overzicht: Onderhoud en service.....	7
6 Opsporen en verhelpen van storingen	7
6.1 Overzicht: Opsporen en verhelpen van storingen.....	7
Voor de installateur	
7 Over de doos	7
7.1 Gebruikersinterface uitpakken.....	7
8 Voorbereiding	7
8.1 Bedradingsvereisten.....	7
9 Installatie	7
9.1 Gebruikersinterface monteren.....	7
9.1.1 Gebruikersinterface monteren.....	8
9.2 Aansluiten van de elektrische bedrading.....	8
9.2.1 Elektrische bedrading aansluiten.....	8
9.3 Gebruikersinterface sluiten.....	8
9.3.1 Gebruikersinterface sluiten.....	8
10 Het systeem starten	9
11 Onderhoud	9
11.1 Voorzorgsmaatregelen voor het onderhoud.....	9
11.2 Gebruikersinterface schoonmaken.....	9

1 Algemene veiligheidsmaatregelen

Lees deze algemene voorzorgsmaatregelen betreffende de veiligheid aandachtig voordat u de airconditioningapparatuur installeert en zorg ervoor dat u alles juist installeert.

Het niet naleven van deze instructies kan leiden tot schade aan voorwerpen of persoonlijk letsel (afhankelijk van de omstandigheden kan dit ernstig zijn).

Betekenis van waarschuwingen en symbolen

Deze veiligheidsberichten worden gebruikt om uw aandacht te trekken. Hieronder volgt een overzicht van alle veiligheidsberichten:



WAARSCHUWING

Duidt op een situatie die de dood of ernstige verwondingen als gevolg zou kunnen hebben.



VOORZICHTIG

Duidt op een situatie die kleine of matige verwondingen als gevolg zou kunnen hebben.



GEVAAR

Duidt op een situatie die de dood of ernstige verwondingen als gevolg heeft.



GEVAAR: ONTPLOFFINGSGEVAAR

Duidt op een situatie die een ontploffing kan veroorzaken.



INFORMATIE

Duidt op nuttige tips of bijkomende informatie.



OPMERKING

Duidt op een situatie die schade aan apparatuur of eigendom zou kunnen berokkenen.

1.1 Voor de gebruiker



INFORMATIE

Zie ook de bij de binnen- en buitenunit geleverde gebruiksaanwijzing.



WAARSCHUWING

Speel NIET met de unit of de gebruikersinterface. Wanneer een kind het toestel toevallig bedient, kan het lichamelijke letsels of schade aan de gezondheid oplopen.



WAARSCHUWING

Om elektrische schokken of brand te voorkomen:

- Gebruik de gebruikersinterface NIET met natte handen.
- Demonteer de gebruikersinterface NIET en raak geen interne onderdelen aan. Neem contact op met uw dealer.
- Verander of repareer de gebruikersinterface NIET. Neem contact op met uw dealer.
- Verplaats of herinstalleer de gebruikersinterface niet zelf. Neem contact op met uw dealer.



WAARSCHUWING

Gebruik GEEN ontvlambare materialen (bijv. haarlak of insecticide) in de buurt van de gebruikersinterface.



OPMERKING

Maak de gebruikersinterface NIET schoon met organische oplosmiddelen zoals thinner. **Mogelijk gevolg:** schade, elektrische schokken of brand.

1.2 Voor de installateur

De in dit document beschreven voorzorgsmaatregelen gaan over heel belangrijke onderwerpen; volg ze nauwkeurig op.

**INFORMATIE**

Deze gebruikersinterface is een optie en kan niet autonoom worden gebruikt. Hij kan ALLEEN in combinatie met een hoofdgebruikersinterface worden gebruikt. Zie ook de montagehandleiding en de gebruiksaanwijzing van de binnen- en buitenunits.

**OPMERKING**

Een foute installatie of bevestiging van apparatuur, uitrustingen of accessoires kan elektrische schokken, een kortsluiting, lekken, brand of schade aan de apparatuur of uitrustingen als gevolg hebben. Gebruik enkel accessoires, optionele apparatuur en uitrustingen en reserveonderdelen die door Daikin gemaakt of goedgekeurd werden.

**WAARSCHUWING**

Alle lokale bedrading en componenten MOETEN worden geïnstalleerd door een erkend elektricien en MOETEN voldoen aan de geldende wetgeving.

**OPMERKING**

De gebruikersinterface MOET binnenshuis worden geïnstalleerd.

**OPMERKING**

Selecteer een installatieplaats waar de gemiddelde temperatuur in de kamer kan worden gedetecteerd wanneer de gebruikersinterface als kamerthermostaat wordt gebruikt.

Installeer de gebruikersinterface NIET op de volgende plaatsen:

- Op een plaats die blootgesteld is aan rechtstreeks zonlicht.
- Dichtbij een hittebron.
- Op een plaats die in contact komt met de buitenlucht of tocht, bijv. een deur die wordt geopend/gesloten.
- Op een plaats waar het scherm gemakkelijk vuil wordt.
- Op een plaats waar u NIET goed bij de toetsen kunt.
- Op een plaats waar het kouder dan -10°C of warmer dan 50°C wordt.
- Op een plaats met een relatieve vochtigheid van boven de 95%.
- In plaatsen met toestellen of machines die elektromagnetische golven uitzenden. Elektromagnetische golven kunnen het besturingssysteem storen, waardoor de apparatuur slecht kan werken.
- Op een plaats waar hij in contact kan komen met water, of in het ruimtes die vaak vochtig zijn.

Indien u twijfels heeft over de installatie of de bediening van de unit, neem contact op met uw dealer.

Na het voltooien van de installatie:

- Test de gebruikersinterface en controleer of er geen problemen zijn.
- Leg de klant het gebruik van de gebruikersinterface uit.
- Vraag de klant om de handleiding te bewaren voor latere naslag.

**INFORMATIE**

Raadpleeg uw dealer wanneer u de gebruikersinterface wilt verplaatsen en elders installeren.

2 Over dit document

Bedoeld publiek

Erkende installateurs + eindgebruikers

Documentatieset

Dit document is een onderdeel van een documentatieset. De volledige set omvat:

- **Montagehandleiding en gebruiksaanwijzing:**

- Installatie-instructies
- Basis bedieningsinstructies
- Formaat: Papier (in de doos van de gebruikersinterface)

- **Uitgebreide handleiding voor de installateur en de gebruiker:**

- Uitgebreide informatie voor montage en gebruik
- Formaat: Digitale bestanden op <http://www.daikineurope.com/support-and-manuals/product-information/>

- **Conformiteitsverklaring:**

- Hierbij verklaart Daikin Europe N.V. dat de radioapparatuur van het type BRC1HHDA conform de Richtlijn 2014/53/EU is. De originele conformiteitsverklaring is beschikbaar op de BRC1HHDA-productpagina's <https://qr.daikin.eu/?N=BRC1HHDW>, <https://qr.daikin.eu/?N=BRC1HHDS> en <https://qr.daikin.eu/?N=BRC1HHDK>.
- Formaat: Digitaal bestand van de productpagina's



(BRC1HHDW)



(BRC1HHDAS)



(BRC1HHDK)

Laatste herzieningen van de meegeleverde documentatie kunnen op de regionale Daikin-website of via uw dealer beschikbaar zijn.

De documentatie is oorspronkelijk in het Engels geschreven. Alle andere talen zijn vertalingen.

Technische gegevens

- Een **deel** van de recentste technische gegevens is beschikbaar op de regionale Daikin-website (publiek toegankelijk).
- De **volledige** recentste technische gegevens zijn beschikbaar op het Daikin-extranet (authenticatie vereist).

Voor de gebruiker

3 Gebruikersinterface: overzicht

3.1 Knoppen

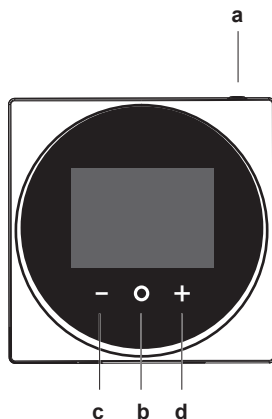

- a AAN/UIT
- Wanneer koelen/verwarmen van ruimten en/of warm tapwater uitgeschakeld is, druk hierop om in te schakelen.
 - Wanneer koelen/verwarmen van ruimten en/of warm tapwater ingeschakeld is, druk hierop om uit te schakelen.
- b DOORLOPEN/OPENEN/ACTIVEREN/BEVESTIGEN
- Druk hier in het thuis scherm kort op om de bedrijfsschermen te doorlopen.
 - Druk hier in het thuis scherm lang op om naar het hoofdmenu te gaan.
 - Druk hier in het hoofdscherm kort op om een van de menu's te openen.
 - Druk hierop om in een willekeurig menu een functie, waarde of instelling te activeren/bevestigen.
- c ACTIVEREN/DOORLOPEN/REGELEN
- In het scherm kamertemperatuur/warm tapwater, activeer het instelpuntscherm.
 - In het hoofdmenu, doorloop naar links.
 - In een willekeurig menu/bedrijfsscherm, regel een functie, waarde of instelling (standaard: verlagen).
- d ACTIVEREN/DOORLOPEN/REGELEN
- In het scherm kamertemperatuur/warm tapwater, activeer het instelpuntscherm.
 - In het hoofdmenu, doorloop naar rechts.
 - In een willekeurig menu/bedrijfsscherm, regel een functie, waarde of instelling (standaard: verhogen).

3.2 Startscherm

Het thuis scherm geeft de actuele kamertemperatuur weer en allerlei informatie door middel van symbolen. Wanneer de gebruikersinterface een tijdje niet wordt gebruikt, keert hij terug naar het thuis scherm.



INFORMATIE

De gebruikersinterface biedt een stroombesparingsfunctie die het scherm na een periode van inactiviteit donkerder maakt. Druk op een toets om het scherm weer in te schakelen.

3.3 Statuspictogrammen

Symbol	Beschrijving
	Systeemwerking UIT. Geeft aan dat koelen/verwarmen van ruimten en/of warm tapwater uitgeschakeld is.
	Bluetooth. ¹ Geeft aan dat de gebruikersinterface een Bluetooth-sigitaal uitzendt en klaar is voor een software-update.
	Verwarmen. Geeft aan dat het systeem in de verwarmingsstand draait.
	Koelen. Geeft aan dat het systeem in de koelstand draait.
	Powerful-functie. Geeft aan dat de Powerful-functie actief is.
	Noodstand. Geeft aan dat de Noodstand actief is.
	Waarschuwing. Geeft aan dat er een storing is.

INFORMATIE

Wanneer de gebruikersinterface de **Noodstand** of een **Waarschuwing** weergeeft, zie de hoofdgebruikersinterface voor meer informatie.

INFORMATIE

Voor meer informatie over het Bluetooth-sigitaal en de software-update, zie de uitgebreide handleiding voor de installateur en de gebruiker.

4 Bediening

4.1 Basisgebruik

4.1.1 Bedrijfsschermen

Druk in het thuis scherm (kort) op om de bedrijfsschermen te doorlopen.

⁽¹⁾ Het Bluetooth®-woordmerk en logo's zijn geregistreerde handelsmerken van Bluetooth SIG, Inc. en Daikin Europe N.V. gebruikt deze merken onder licentie. Andere handelsmerken en merknamen zijn de eigendom van hun respectievelijke eigenaars.

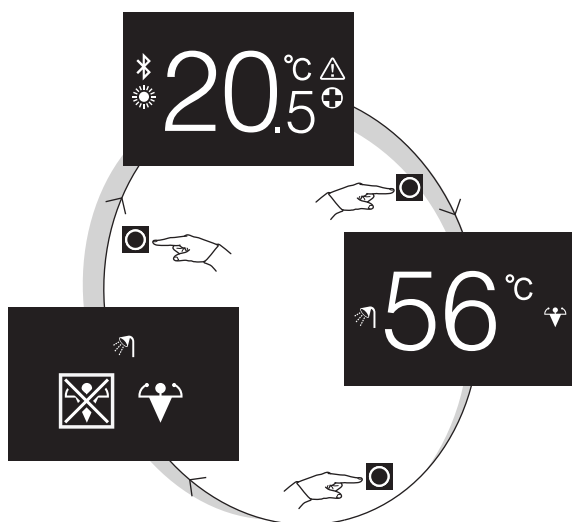

Bedrijfsscherm	Beschrijving
	Kamertemperatuur. De actuele kamertemperatuur weergeven en de (gewenste) kamertemperatuur regelen.
	Temperatuur warm tapwater. De temperatuur van het warm tapwater (d.w.z. tankverwarming) weergeven en regelen.
	Powerful-functie. De Powerful-functie (d.w.z. snelle tankverwarming) in- of uitschakelen.

4.1.2 Hoofdmenu

Houd in het thuis scherm ingedrukt tot het hoofdmenu verschijnt. Doorloop de menu's met en . Druk opnieuw op om een menu te openen.

Menu	Beschrijving
	Informatie. Informatie over de gebruikersinterface weergeven.
	Bluetooth. Laat de gebruikersinterface een Bluetooth-sigitaal uitzenden om een software-update uit te voeren.
	Terug. Terugkeren naar het thuis scherm.
	Instellingen. Instellingen van de gebruikersinterface invoeren.
	Ruimtestand. De ruimtestand instellen.

INFORMATIE

Voor meer informatie over informatie van de gebruikersinterface, software-updates en instellingen, zie de uitgebreide handleiding voor de installateur en de gebruiker.

4.2 De regeling van de ruimteverwarming/-koeling

4.2.1 Koelen/verwarmen van ruimten in-/uitschakelen

Voorwaarde: Het thuis scherm wordt weergegeven op de gebruikersinterface.



- 1 Druk op de -knop.

Gevolg: De gebruikersinterface schakelt het koelen/verwarmen van ruimten in of uit, afhankelijk van de vorige stand.

INFORMATIE

Op het thuis scherm van de gebruikersinterface wordt "OFF" om aan te geven dat de unit uitgeschakeld is.

OFF

4.2.2 Kamertemperatuur veranderen

- 1 Druk in het thuis scherm op of om het instelpunt scherm te openen.



- 2 Verander het instelpunt met en .

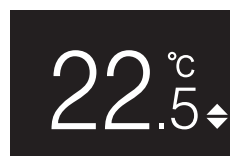

- 3 Druk op om het instelpunt te bevestigen.

Gevolg: De gebruikersinterface past de veranderingen toe en keert terug naar het thuis scherm.

INFORMATIE

Wanneer de unit uitgeschakeld is, kunnen de instelpunten niet met de gebruikersinterface worden veranderd.

INFORMATIE

Afhankelijk van de met de hoofdgebruikersinterface uitgevoerde instellingen, zijn de veranderingen van de instelpunten niet mogelijk. In dat geval verandert drukken op of in het kamertemperatuur- of warmtapwaterscherm niets.

4 Bediening

INFORMATIE

Hoe de kamertemperatuur wordt geregeld, hangt af van de temperatuurregelmethode die op de hoofdgebruikersinterface is ingesteld. Afhankelijk hiervan kan het instelpuntscherm er anders uitzien dan dat in deze handleiding.

Als de kamertemperatuur wordt geregeld op basis van weersafhankelijke temperatuur uittredend water, staat op het instelpuntscherm een verschuivingswaarde in plaats van een temperatuurwaarde.



Voor meer informatie, zie de uitgebreide handleiding voor de installateur en de gebruiker en de documentatie van de binnenunits.

4.2.3 Ruimtestand veranderen

- 1 Houd in het thuis scherm  ingedrukt tot het hoofdmenu verschijnt.

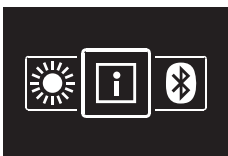

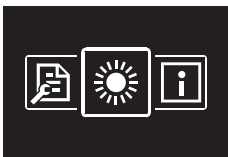

- 2 Navigeer met  en  naar het menu van de ruimtestand.



- 3 Druk op  om het menu te openen.



- 4 Selecteer met  en  een ruimtestand en druk op  om de stand te activeren.

Gevolg: De gebruikersinterface past de veranderingen toe en keert terug naar het thuis scherm.

4.3 Het warm tapwater regelen

4.3.1 Stand warm tapwater in-/uitschakelen

- 1 Druk in het thuis scherm op  om naar het scherm van de stand warm tapwater te gaan.

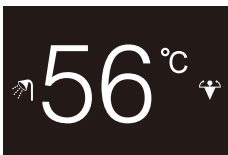

- 2 Druk op de -knop.

Gevolg: De gebruikersinterface schakelt de stand warm tapwater in of uit, afhankelijk van de vorige stand.

INFORMATIE

Op het thuis scherm van de gebruikersinterface wordt "OFF" om aan te geven dat de unit uitgeschakeld is.



4.3.2 De temperatuur voor warm tapwater wijzigen

- 1 Druk in het thuis scherm op  om naar het scherm van de stand warm tapwater te gaan.

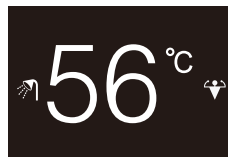

- 2 Druk op  of  om het instelpuntscherm te openen.



- 3 Verander het instelpunt met  en .

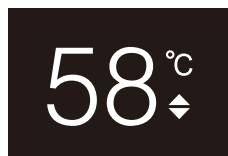



- 4 Druk op  om het instelpunt te bevestigen.

Gevolg: De gebruikersinterface past de veranderingen toe en keert terug naar het scherm van de stand warm tapwater.



INFORMATIE

Wanneer de unit uitgeschakeld is, kunnen de instelpunten niet met de gebruikersinterface worden veranderd.

INFORMATIE

Afhankelijk van de met de hoofdgebruikersinterface uitgevoerde instellingen, zijn de veranderingen van de instelpunten niet mogelijk. In dat geval verandert drukken op  of  in het kamertemperatuur- of warmtapwaterscherm niets.

4.3.3 Krachtige warm tapwaterwerking gebruiken

- 1 Druk in het thuis scherm op  om naar het scherm van de Powerful-functie te gaan.
- 2 Selecteer met  en  "activate" om de Powerful-functie in te schakelen.

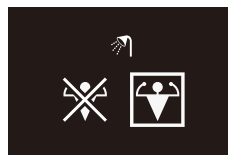

- 3 Selecteer met  en  "deactivate" om de Powerful-functie uit te schakelen.

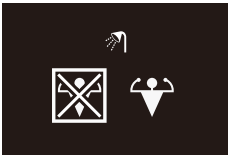

4 Druk op  om uw selectie te bevestigen.

Gevolg: De gebruikersinterface past de veranderingen toe en keert terug naar het thuis scherm.

i INFORMATIE

Om aan te geven dat de Powerful-functie actief is, geeft de gebruikersinterface het Powerful-symbool weer in het scherm van de stand warm tapwater.

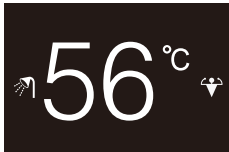

i INFORMATIE

Voor meer informatie over de Powerful-functie, zie de uitgebreide handleiding voor de installateur en de gebruiker.

4.4 Gevorderd gebruik

Voor het raadplegen van informatie van de gebruikersinterface, het uitvoeren van instellingen van de gebruikersinterface en het uitvoeren van een software-update, zie de uitgebreide handleiding voor de installateur en de gebruiker.

5 Onderhoud en service

5.1 Overzicht: Onderhoud en service

Neem contact op met uw dealer wanneer de gebruikersinterface toe is aan onderhoud of service.

6 Opsporen en verhelpen van storingen

6.1 Overzicht: Opsporen en verhelpen van storingen

Wanneer het systeem in storing staat, staat  op het thuis scherm op de gebruikersinterface. Voor een lijst met storingscodes, zie de documentatie van de binnenunit.

Voor de installateur

7 Over de doos

7.1 Gebruikersinterface uitpakken

- 1 Open de doos.
- 2 Leg de accessoires apart.

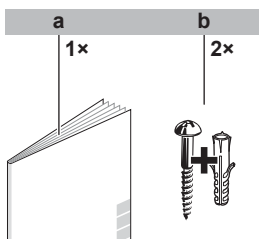

- a Montagehandleiding en gebruiksaanwijzing
b Houtschroeven + muurpluggen (Ø4,0×30)

8 Voorbereiding

8.1 Bedradingsvereisten

Alle bedrading moet voldoen aan de volgende vereisten:

Kabelspecificatie	Waarde
Type	Ommanteld vinylsnoer of kabel (tweedradig)
Doorsnede	0,75~1,25 mm ²
Maximumlengte	500 m

9 Installatie

9.1 Gebruikersinterface monteren

Voor u de gebruikersinterface kunt monteren, moet u bepalen langs waar u de bedrading wilt laten lopen, en hiervoor een deel uit de achterste behuizing van de gebruikersinterface verwijderen.

De bedrading kan langs boven, links, rechts of onder worden geleid. Verwijder een stuk uit de achterste behuizing zoals aangegeven op de afbeelding:

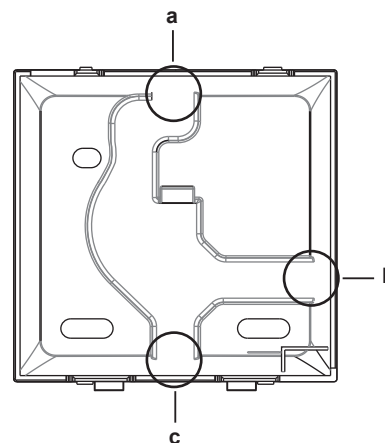

- a Bedrading langs de bovenkant
b Bedrading langs links
c Bedrading langs de onderkant

Als u de bedrading langs de achterkant wilt laten lopen, moet u niks verwijderen.

9 Installatie

9.1.1 Gebruikersinterface monteren

- 1 Neem de schroeven en de pluggen uit de zak met accessoires.
- 2 Monteer de achterste behuizing op een vlak oppervlak.

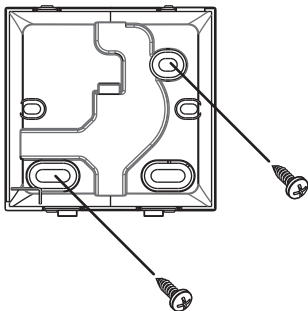

! OPMERKING

Draai de montageschroeven niet te vast omdat anders de achterste behuizing wordt vervormd.

9.2 Aansluiten van de elektrische bedrading

! OPMERKING

De aansluitbedrading is NIET meegeleverd.

! OPMERKING

De bedrading moet weg van de bedrading van de voedingskabels worden geleid om elektrische storingen (externe interferentie) te voorkomen.

9.2.1 Elektrische bedrading aansluiten

Sluit de P1/P2-klemmen van de gebruikersinterface aan op de P1/P2-klemmen van de binnenunit.

Langs de bovenkant

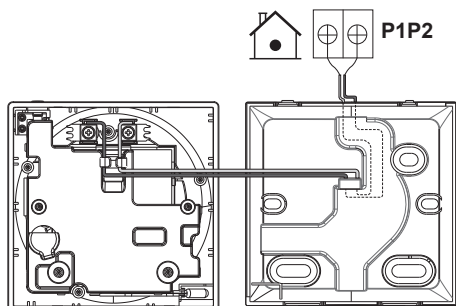

Langs de achterkant

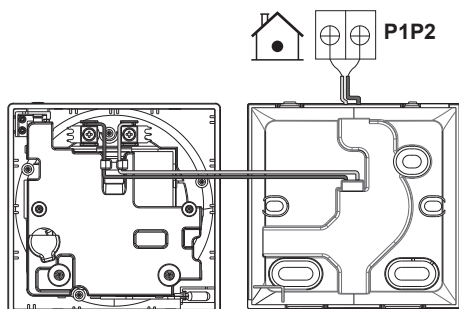

Langs links

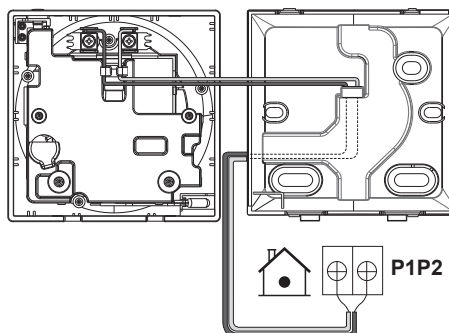

Langs de onderkant

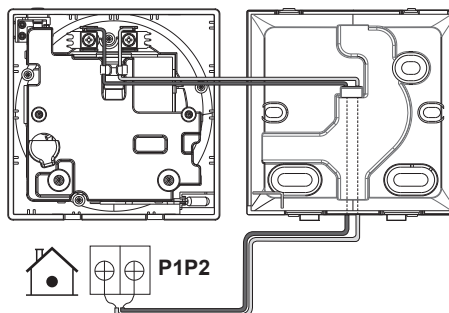

9.3 Gebruikersinterface sluiten

! VOORZICHTIG

Raak de interne delen van de gebruikersinterface nooit aan.

! VOORZICHTIG

Let er bij het sluiten van de gebruikersinterface op dat de bedrading niet geklemd geraakt.

! OPMERKING

Om schade te voorkomen moet de voorkant van de gebruikersinterface stevig in de achterste behuizing worden geklikt.

9.3.1 Gebruikersinterface sluiten

- 1 Klik de voorkant van de gebruikersinterface vast in de achterste behuizing.

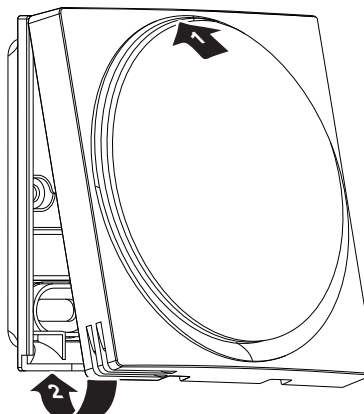

10 Het systeem starten

De gebruikersinterface krijgt zijn voeding van de binneneenheid. Hij wordt opgestart zodra hij is aangesloten. Als de binneneenheid niet is ingeschakeld, kan de gebruikersinterface niet worden gebruikt.

Voordat het thuis scherm wordt weergegeven op de gebruikersinterface, synchroniseert hij met het systeem en wordt de volgende opstartsequentie doorlopen:

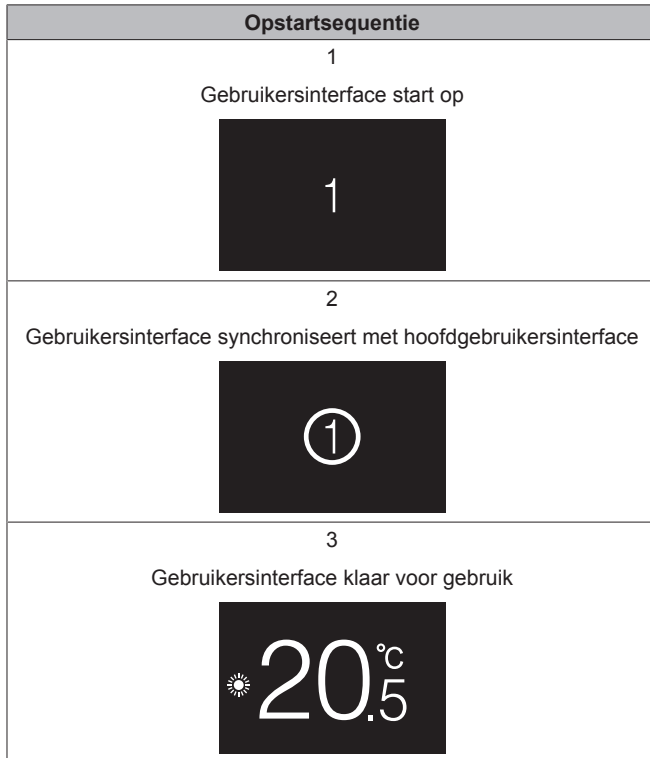

11.2 Gebruikersinterface schoonmaken

- 1 Veeg het scherm en andere buitendelen van de gebruikersinterface af met een droge doek.

11 Onderhoud

11.1 Voorzorgsmaatregelen voor het onderhoud



WAARSCHUWING

Leg het systeem stil met de gebruikersinterface en schakel de voedingsschakelaar uit alvorens u onderhoud of reparaties uitvoert. **Mogelijk gevolg:** elektrische schokken of letsels.



OPMERKING

Maak de gebruikersinterface NIET schoon met organische oplosmiddelen zoals thinner. **Mogelijk gevolg:** schade, elektrische schokken of brand.



WAARSCHUWING

Was de gebruikersinterface niet. **Mogelijk gevolg:** elektrische lekken, elektrische schokken of brand.



INFORMATIE

Wanneer het vuil niet kan worden verwijderd bij het schoonmaken van de gebruikersinterface, dompel de doek dan in een met water verdund neutraal schoonmaakproduct, wring de doek goed uit en maak het oppervlak schoon. Veeg het daarna droog met een droge doek.

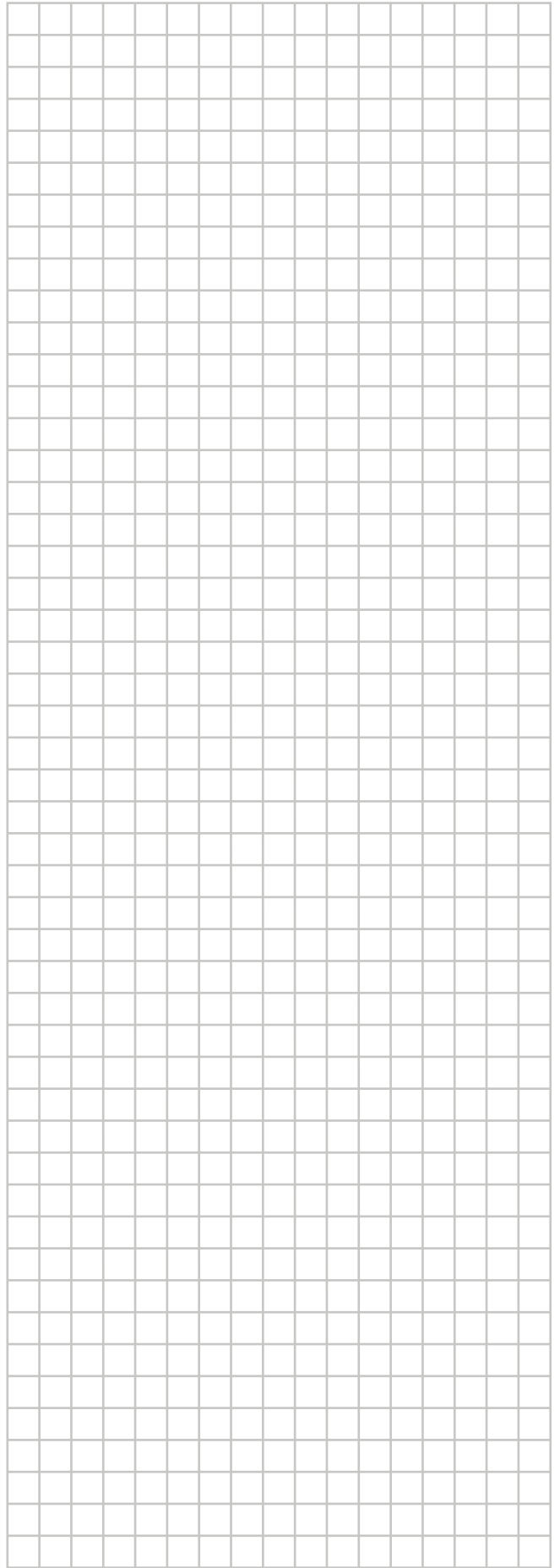
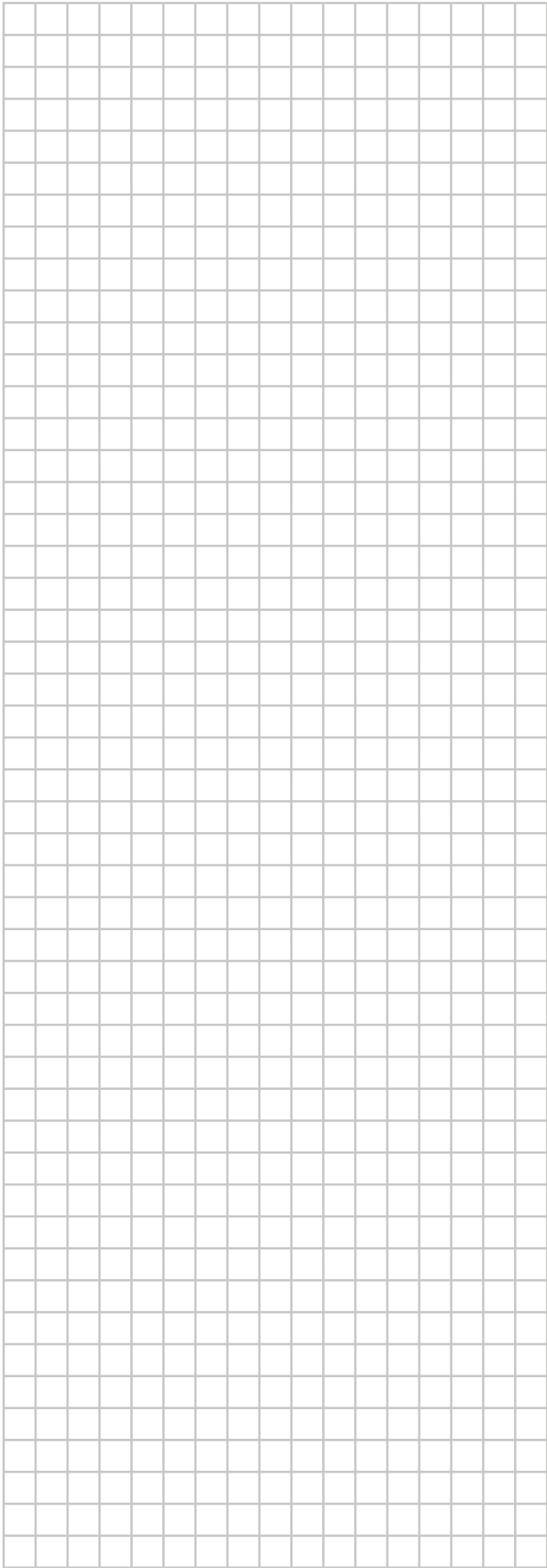

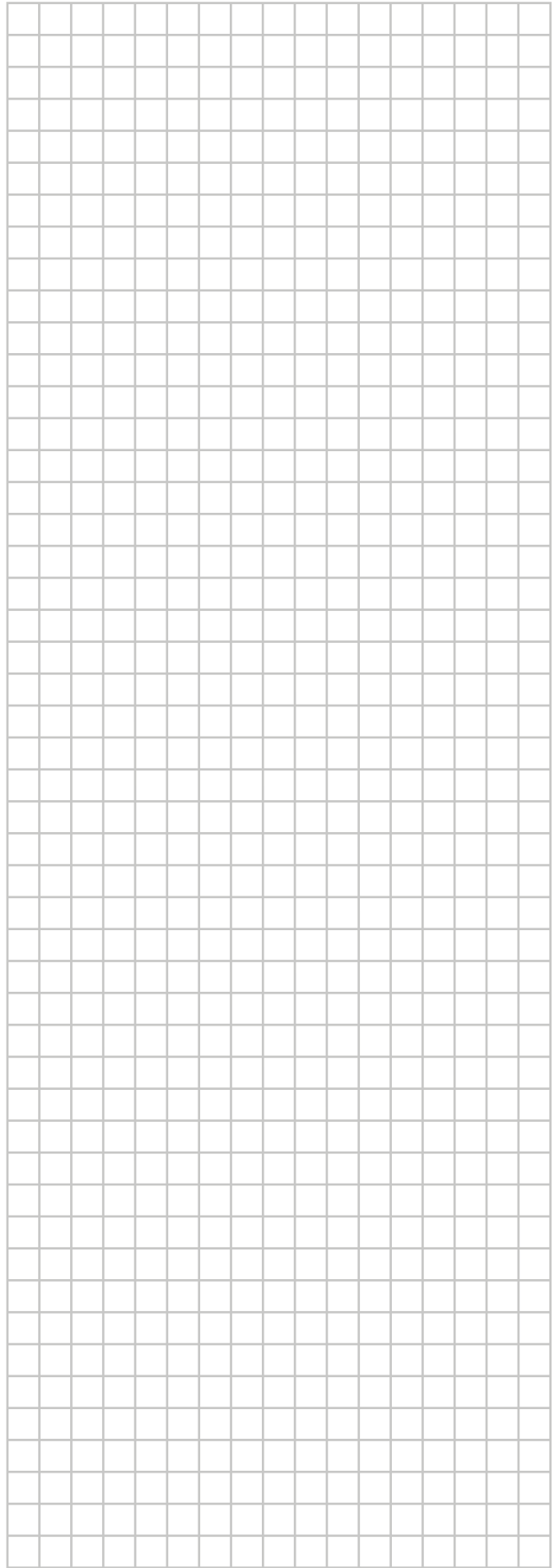
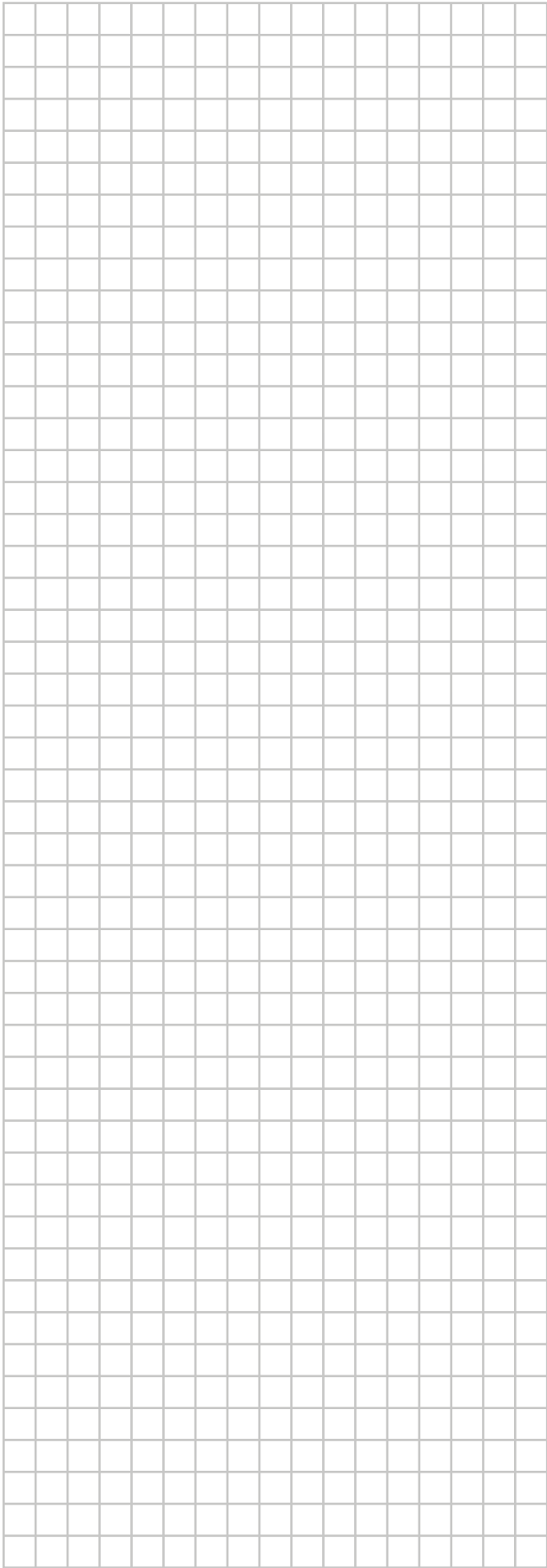

ERC



UA. TR. 028



W005 18

Maximum Voltage: DC 17.6 V
Power Consumption: Max 1.94 VA

Copyright 2018 Daikin

DAIKIN EUROPE N.V.

Zandvoordestraat 300, B-8400 Oostende, Belgium

4P534400-1 2018.06