



Gebruiksaanwijzing

Daikin Altherma hybrid warmtepomp



EHYHBH05AA
EHYHBH08AA
EYHXB08AA

Gebruiksaanwijzing
Daikin Altherma hybrid warmtepomp

Nederlands

Inhoudsopgave

1	Over dit document	2
2	Over het systeem	2
2.1	Onderdelen in een typische systeemlay-out	3
3	Bediening	3
3.1	Overzicht: Bediening	3
3.2	De gebruikersinterface met één oogopslag	3
3.2.1	Knoppen	3
3.2.2	Statuspictogrammen	4
3.3	De regeling van de ruimteverwarming/-koeling	4
3.3.1	De bedrijfsmodus instellen	4
3.3.2	Regeling via een kamerthermostaat - De startpagina van de kamertemperaturen gebruiken	5
3.3.3	Regeling via een kamerthermostaat - De startpagina's van de aanvoerwatertemperaturen gebruiken	5
3.4	Het warm tapwater regelen	5
3.4.1	Ogenblikkelijk warm tapwater (geen tank geplaatst) ..	5
3.4.2	Tank	5
3.5	Programma's: voorbeeld	6
3.6	Menustructuur: Overzicht gebruikersinstellingen	8
3.7	Installeurinstellingen: tabellen die de installateur moet invullen	9
3.7.1	Vlugge wizard	9
3.7.2	De regeling van de ruimteverwarming/-koeling	9
3.7.3	De regeling van het warm tapwater [A.4]	9
3.7.4	Het contact/helpdesknnummer [6.3.2]	9
3.8	Gevoerd gebruik	10
3.8.1	Over het wijzigen van het gebruiktoegangs niveau ..	10
4	De energieprijzen instellen	10
4.1	De prijs voor gas instellen	10
4.2	De prijs voor elektriciteit instellen	10
4.3	De weektimer van de prijs voor elektriciteit instellen	10
4.4	Over energieprijzen in geval van een stimulans per kWh hernieuwbare energie	10
4.4.1	De gasprijs instellen in geval van een stimulans per kWh hernieuwbare energie	10
4.4.2	De elektriciteitsprijs instellen in geval van een stimulans per kWh hernieuwbare energie	10
4.4.3	Voorbeeld	11
5	Energie op het scherm weergeven	11
5.1	De energiestatistieken raadplegen	11
6	Tips om energie te besparen	11
7	Onderhoud en service	11
7.1	Overzicht: onderhoud en service	11
7.2	Het contact/helpdesknnummer vinden	12
8	Opsporen en verhelpen van storingen	12
8.1	Symptoom: u vindt het te koud (warm) in uw woonruimte	12
8.2	Symptoom: het water uit de kraan is te koud	12
8.3	Symptoom: Storing in de warmtepomp	12
9	Verklarende woordenlijst	13

1 Over dit document

Onze welgemeende dank voor de aankoop van dit product. Verzoek:

- Lees zorgvuldig de documentatie vooraleer de gebruikersinterface te gebruiken om zo de best mogelijke werking te kunnen garanderen.

- Vraag de installateur u te informeren over de instellingen die hij gebruikte om uw systeem te configureren. Controleer of hij de tabellen met de installateurinstellingen ingevuld heeft. Indien niet, verzoek hem dit alsnog te doen.
- Bewaar de documentatie voor latere raadpleging.

Bedoeld publiek

Eindgebruikers

Documentatieset

Dit document is een onderdeel van een documentatieset. De volledige set omvat:

- Algemene veiligheidsmaatregelen:**
 - Veiligheidsinstructies die u moet lezen vooraleer uw systeem te bedienen
 - Formaat: Papier (in de doos van de binneneenheid)
- Gebruiksaanwijzing:**
 - Snelle gids voor basisgebruik
 - Formaat: Papier (in de doos van de binneneenheid)
- Uitgebreide handleiding voor de gebruiker:**
 - Gedetailleerde stap per stap instructies en achtergrondinformatie voor basis- en gevorderd gebruik
 - Formaat: Digitale bestanden op <http://www.daikineurope.com/support-and-manuals/product-information/>

Laatste herzieningen van de meegeleverde documentatie kunnen op de regionale Daikin-website of via uw installateur beschikbaar zijn.

De documentatie is oorspronkelijk in het Engels geschreven. Alle andere talen zijn vertalingen.

Beschikbare schermen

Afhankelijk van uw systeemlay-out en de configuratie van de installateur kunnen mogelijk niet alle in dit document beschreven schermen op uw gebruikersinterface beschikbaar zijn.

Referenties

7.4.1.1	Kamertemperatuur	1
	Comfort (verwarming)	20.0°C >
	Eco (verwarming)	18.0°C >
	Comfort (koeling)	22.0°C >
	Eco (koeling)	24.0°C >
OK Selecteren		◆ Scroll

Referenties helpen u om steeds te weten waar u zich bevindt in de menustructuur van de gebruikersinterface. Dit document vermeldt tevens deze referenties.

Voorbeeld: Ga naar [7.4.1.1]:  > Gebruikerinstellingen > Voorgeprogrammeerde waarden > Kamertemperatuur > Comfort (verwarming)

2 Over het systeem

Afhankelijk van de systeemlay-out kan het systeem:

- Een plaats verwarmen
- Een plaats afkoelen (indien een model met verwarmings-/koelwarmtepomp geplaatst werd)
- Warm tapwater klaarmaken

2.1 Onderdelen in een typische systeelay-out

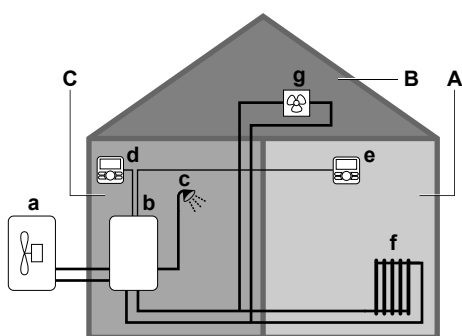

- A Primaire zone. **Voorbeeld:** Woonkamer.
 B Secundaire zone. **Voorbeeld:** Slaapkamer.
 C Technische ruimte. **Voorbeeld:** Garage.
 a Warmtepomp van de buitenunit
 b Warmtepomp van de binnenunit
 c Ogenblikkelijk warm tapwater (WTW) of warmtapwatertank
 d Gebruikersinterface bij de binnenunit
 e Gebruikersinterface in de woonkamer, gebruikt als kamerthermostaat
 f Radiatoren
 g Warmtepompconvectoren of ventilatorconvectoren

3 Bediening

3.1 Overzicht: Bediening

U kunt het systeem via de gebruikersinterface bedienen. Dit deel beschrijft hoe de gebruikersinterface te gebruiken:

Deel	Beschrijving
Met één oogopslag	<ul style="list-style-type: none"> Knoppen Statuspictogrammen
De regeling van de ruimteverwarming/-koeling	<p>Hoe de ruimteverwarming/-koeling bedienen:</p> <ul style="list-style-type: none"> De ruimtebedrijfsmodus instellen De temperatuur regelen
Het warm tapwater regelen	<p>Hoe het warm tapwater regelen:</p> <ul style="list-style-type: none"> Stand Warmhouden Geplande stand De stand Gepland + warmhouden
Programma's	Hoe programma's selecteren en programmeren
Menustructuur	Overzicht van menustructuur
Tabel met installateurinstellingen	Overzicht van installateurinstellingen

3.2 De gebruikersinterface met één oogopslag

3.2.1 Knoppen

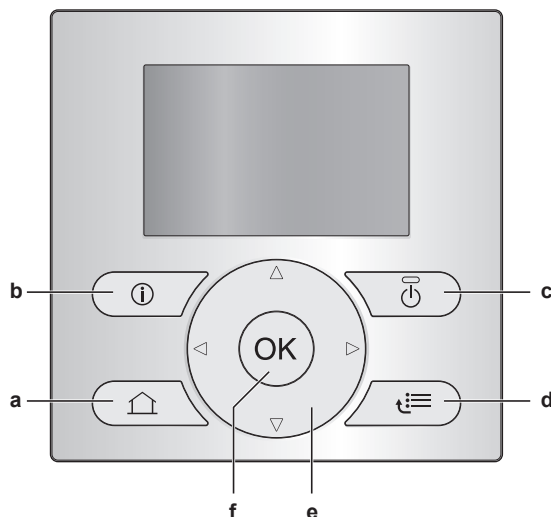

- a **STARTPAGINA'S**
- Schakelt tussen startpagina's (wanneer u zich op een startpagina bevindt).
 - Gaat naar de standaard startpagina (wanneer u in de menustructuur zit).
- b **INFORMATIE OVER STORINGEN**
 Indien een storing optreedt, verschijnt op de startpagina's. Druk op drukken voor meer informatie over de storing.
- c **AAN/UIT**
 Zet een van de regelingen AAN of UIT (kamertemperatuur, aanvoerwatertemperatuur, warmtapwatertanktemperatuur).
- d **MENUSTRUCTUUR/TERUG**
- Opent de menustructuur (wanneer u zich op een startpagina bevindt).
 - Gaat naar een hoger niveau (wanneer u doorheen de menustructuur navigeert).
 - Gaat 1 stap terug (voorbeeld: wanneer u een programma programmeert in de menustructuur).
- e **DOORHEEN INSTELLINGEN NAVIGEREN/INSTELLINGEN WIJZIGEN**
- Navigeert de cursor op het scherm.
 - Navigeert doorheen de menustructuur.
 - Wijzigt instellingen.
 - Selecteert een stand.
- f **OK**
- Bevestigt een selectie.
 - Gaat in een submenu in de menustructuur.
 - Schakelt tussen het weergeven van werkelijk waarden en gewenste waarden, of tussen het weergeven van werkelijke waarden en afwijkende waarden (indien van toepassing) op de startpagina's.
 - Gaat naar de volgende stap (wanneer u een programma programmeert in de menustructuur).
 - Laat u toe de toetsvergrendeling te activeren of te deactiveren wanneer u langer dan 5 seconden op deze knop op een startpagina drukt.
 - Laat u toe een functievergrendeling te activeren of te deactiveren wanneer u langer dan 5 seconden op deze knop in het hoofdmenu op een startpagina drukt.



INFORMATIE

Wanneer u op of drukt terwijl u instellingen wijzigt, worden de wijzigingen NIET toegepast.

3 Bediening

3.2.2 Statuspictogrammen

Pictogram	Beschrijving
	Ruimtebedrijfsmodus = Verwarming.
	Ruimtebedrijfsmodus = Koeling.
	De warmtepomp (compressor) of de ketel is aan het werken. Dit symbool heeft betrekking op de startpagina.
	Gewenste kamertemperatuur = voorgeprogrammeerde waarde (Comfort; dag).
	Gewenste kamertemperatuur = voorgeprogrammeerde waarde (Eco; nacht).
	<ul style="list-style-type: none"> Op de startpagina van de kamertemperaturen: Gewenste kamertemperatuur = volgens het geselecteerd programma. Om de startpagina van de warmtapwatertanktemperatuur: Warmtapwatertankstand = Geplande stand.
	Warmtapwatertankstand = Stand Warmhouden.
	Warmtapwatertankstand = Geplande stand + stand Warmhouden.
	Warm tapwater bereiden.
	Werkelijke temperatuur.
	Gewenste temperatuur.
	Bij de volgende geplande actie zal de gewenste temperatuur stijgen.
	Bij de volgende geplande actie zal de gewenste temperatuur NIET veranderen.
	Bij de volgende geplande actie zal de gewenste temperatuur dalen.
	Er wordt tijdelijk geen rekening gehouden met de voorgeprogrammeerde waarde (Comfort of Eco) of met de geplande waarde.
	De boosterstand van de warmtapwatertank is actief of klaar om geactiveerd te worden.
	De geluidsarme stand is actief.
	De vakantiestand is ingeschakeld of klaar om ingeschakeld te worden.
	De stand Toetsvergrendeling en/of de stand Functievergrendeling is/zijn actief.
	De boiler is aan het werk.
	De warmtepomp (compressor) is aan het werken.
	De ketel en de warmtepomp (compressor) zijn aan het werken.
	De stand Desinfectie is actief.
	Er is een storing. Druk op drukken voor meer informatie over de storing.
	De stand Weersafhankelijk is actief.
	Gebruikertoevangsniveau = Installateur.
	De stand Ontdooien/olieretour is actief.
	De stand Warme start is actief.
	Het noodbedrijf is actief.

INFORMATIE

Wanneer de ketel aan het werken is, impliceert dit NIET noodzakelijk dat de brander aan het werken is. Wanneer een verzoek voor verwarming naar de ketel wordt verzonden, zal de ketel continu werken (♁), maar de brander zal ALLEEN beurtelings werken.

3.3 De regeling van de ruimteverwarming/-koeling

3.3.1 De bedrijfsmodus instellen

Over de bedrijfsmodi

Afhankelijk van het model van uw warmtepomp moet u aan uw systeem zeggen welke bedrijfsmodus gebruikt moet worden: verwarming of koeling.

Indien een...-model van warmtepomp geplaatst werd	Dan...
Verwarming/koeling	Het systeem kan een ruimte verwarmen en afkoelen. U moet aan het systeem zeggen welke bedrijfsmodus gebruikt moet worden.
Verwarming alleen	Het systeem kan een ruimte verwarmen, maar NIET afkoelen. U hoeft NIET aan het systeem te zeggen welke bedrijfsmodus gebruikt moet worden.

Om aan het systeem te zeggen welk bedrijf te gebruiken, kunt u het volgende doen:

U kunt...	Plaats
Nagaan welke bedrijfsmodus momenteel in gebruik is.	Startpagina's: <ul style="list-style-type: none"> Kamertemperatuur Aanvoerwatertemperatuur (primair + secundair)
Stel de ruimtebedrijfsmodus in.	Menustructuur
Beperken als automatisch omschakelen mogelijk is.	

De bedrijfsmodus instellen

- Ga naar [4]: > Bedrijfsmodus.
- Selecteer een van de volgende opties en druk op .

Indien u selecteert...	Dan is de ruimtebedrijfsmodus...
Verwarming	Altijd verwarmingsstand.
Koeling	Altijd koelstand.
Automatisch	Automatisch door de software gewijzigd op basis van de buitentemperatuur (en in functie van de installateurinstellingen, tevens de binnentemperatuur) en houdt rekening met de maandelijkse beperkingen. Opmerking: Het automatisch omschakelen is enkel in bepaalde situaties mogelijk.

Het automatisch omschakelen beperken

Voorwaarde: U hebt het toegangsniveau op Gevorderde eindgebruiker gezet.

Voorwaarde: U hebt de kamerbedrijfsmodus op automatisch ingesteld.

- Ga naar [7.5]: > Gebruikerinstellingen > Toegestane bedrijfsmodus.

- 2 Selecteer een maand en druk op **OK**.
- 3 Selecteer Alleen verwarm, Alleen koelen of Verwarm/koel en druk op **OK**.

3.3.2 Regeling via een kamerthermostaat - De startpagina van de kamertemperaturen gebruiken

Typische startpagina's van de kamertemperaturen

De gebruikersinterface geeft een basisstartpagina of een gedetailleerde startpagina weer in functie van het gebruikersprofiel. Om het gebruikersprofiel in te stellen, zie "Gebruikersprofiel en startpagina's configureren" in de uitgebreide handleiding voor de gebruiker.

Gebruikerprofiel = Basis	Gebruikerprofiel = Gedetailleerd

De werkelijke en de gewenste kamertemperatuur aflezen

- 1 Ga naar de startpagina van de kamertemperaturen (Kamer).
Gevolg: U kunt de werkelijke temperatuur aflezen.
- 2 Druk op **OK**.
Gevolg: U kunt de gewenste temperatuur aflezen.

Het programma van de ruimtetemperaturen tijdelijk negeren

- 1 Ga naar de startpagina van de kamertemperaturen (Kamer).
- 2 Gebruik of om de temperatuur aan te passen.

De stand veranderen van geplande naar voorgeprogrammeerde waarde

Voorwaarde: Gebruikerprofiel = Gedetailleerd.

- 1 Ga naar de startpagina van de kamertemperaturen (Kamer).
- 2 Druk op of om een voorgeprogrammeerde waarde te selecteren (of .

Gevolg: De stand gaat terug over naar Gepland volgens de duurtijd van het negeren.

De duurtijd van het negeren instellen

Voorwaarde: U hebt het toegangsniveau op Gevorderde eindgebruiker gezet.

- 1 Ga naar [7.2]: > Gebruikerinstellingen > Temp.vergrendeling.
- 2 Selecteer een waarde en druk op **OK**:
 - Continu
 - uur (2, 4, 6, 8)

3.3.3 Regeling via een kamerthermostaat - De startpagina's van de aanvoerwatertemperaturen gebruiken



INFORMATIE

Het aanvoerwater is het water dat naar de warmteafgevers wordt gestuurd. De gewenste aanvoerwatertemperatuur werd in functie van het warmteafgiftesysteem door uw installateur ingesteld. **Voorbeeld:** De vloerverwarming is ontworpen voor een lagere aanvoerwatertemperatuur dan de radiatoren en warmtepompconvectoren en/of ventilatorconvectoren. U hoeft de instellingen van de aanvoerwatertemperatuur slechts aan te passen als er zich problemen voordoen.

Voor meer informatie over de aanvoerwatertemperatuur, raadpleeg de uitgebreide handleiding voor de gebruiker (ook soms "Referentiehandleiding" genoemd).

3.4 Het warm tapwater regelen

3.4.1 Ogenblikkelijk warm tapwater (geen tank geplaatst)

Wanneer warm tapwater genomen wordt, levert de boiler ogenblikkelijk warm tapwater.

De startpagina van het ogenblikkelijk warm tapwater gebruiken

De gebruikersinterface geeft een basisstartpagina of een gedetailleerde startpagina weer in functie van het gebruikersprofiel.

Gebruikerprofiel = Basis	Gebruikerprofiel = Gedetailleerd

De temperatuur van het ogenblikkelijk warm tapwater aanpassen

- 1 Ga naar de startpagina van het ogenblikkelijk warm tapwater.
- 2 Druk op of op om de temperatuur van het ogenblikkelijk warm tapwater (Warmtapw) aan te passen.

Het instelpunt van de temperatuur van het ogenblikkelijk warm tapwater mag NIET lager dan 40°C zijn.

3.4.2 Tank

De volgende standen kunnen alleen genomen worden als er een tank werd geplaatst die door de installateur werd ingesteld.

Stand Warmhouden

In de stand Warmhouden () warmt de warmtapwatertank doorlopend op tot de warmtapwatertanktemperatuur die op de startpagina verschijnt (bijvoorbeeld 50°C).

3 Bedienung

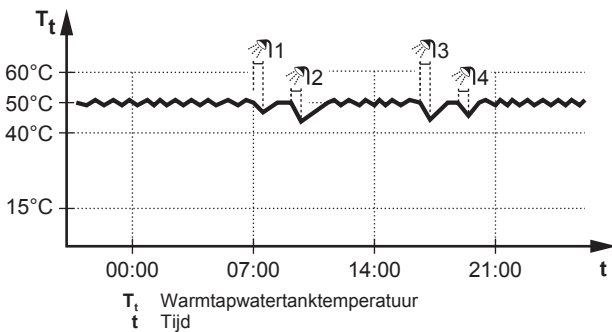

i INFORMATIE

Wanneer de warmtapwatertankstand op warmhouden is ingesteld, is de kans groot dat er te weinig ruimteverwarmings-/koelcapaciteit is en er dus comfortproblemen voorkomen. In geval van frequent warmhouden, wordt de ruimteverwarmings-/koelfunctie regelmatig onderbroken.

Geplande stand

In de geplande stand (☺) produceert de warmtapwatertank warm water volgens een programma. Het beste ogenblik om de tank warm tapwater te laten aanmaken is 's nachts, omdat de vraag naar ruimteverwarming dan kleiner is.

Voorbeeld:

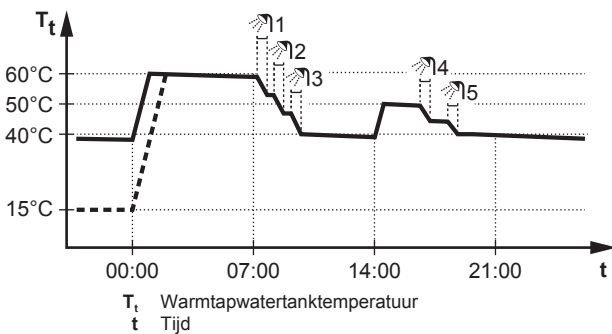

De stand Gepland + warmhouden

In de stand Gepland + warmhouden (☺ ☺) wordt het warm tapwater op dezelfde manier geregeld als in de geplande stand. Echter, als de warmtapwatertanktemperatuur onder een voorgeprogrammeerde waarde valt (=warmhouden tanktemperatuur – hysteresiswaarde; voorbeeld: 35°C), zal de warmtapwatertank opwarmen tot hij het warmhoudeninstelpunt bereikt (bijv. 45°C). Op die manier is er steeds een minimumhoeveelheid warm water beschikbaar.

Voorbeeld:

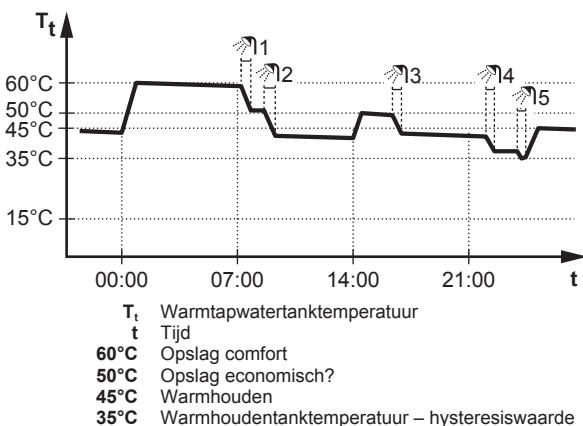

De startpagina van de warmtapwatertanktemperatuur gebruiken

Typische startpagina's van de warmtapwatertanktemperatuur

De gebruikersinterface geeft een basisstartpagina of een gedetailleerde startpagina weer in functie van het gebruikersprofiel. De voorbeelden in de afbeeldingen hieronder gelden voor de warmtapwatertankstand = Gepland.

Gebruikerprofiel = Basis	Gebruikerprofiel = Gedetailleerd

Om de gewenste warmhoudtemperatuur (in de geplande stand en in de stand Warmhouden) af te lezen en aan te passen

- 1 Ga naar [7.4.3.3]: > Gebruikerinstellingen > Voorgeprogrammeerde waarden > Tanktemperatuur > Warmhouden.

Gevolg: U kunt de gewenste warmhoudtemperatuur aflezen.

- 2 Druk op of op om aan te passen.

De actieve en de volgende geplande gewenste temperatuur (in de stand Gepland of in de stand Gepland + warmhouden) aflezen en negeren

- 1 Ga naar de startpagina van de warmtapwatertanktemperatuur (Tank).

Gevolg: 60°C verschijnen op het scherm.

- 2 Druk op of op om te negeren. **Opmerking:** Als de gewenste temperatuur weersafhankelijk is, kunt u deze niet op de startpagina wijzigen.

De boosterstand van de warmtapwatertank gebruiken

De boosterstand van de warmtapwatertank activeren (gebruikersprofiel = Basis)

- 1 Ga naar de startpagina van de warmtapwatertanktemperatuur (Tank).
- 2 Druk langer dan 5 seconden op .

De boosterstand van de warmtapwatertank activeren (gebruikersprofiel = Gedetailleerd)

- 1 Ga naar de startpagina van de warmtapwatertanktemperatuur (Tank).
- 2 Druk op om te selecteren.

3.5 Programma's: voorbeeld

i INFORMATIE

Andere planningen programmeren gebeurt op dezelfde manier.

In dit voorbeeld:







- Een programma in stand Verwarmen voor de ruimtetemperatuur
- Maandag = dinsdag = woensdag = donderdag = vrijdag
- Zaterdag = zondag

Het programma programmeren

- 1 Ga naar [7.3.1.1]: > Gebruikerinstellingen > Ingesteld programma > Kamertemp. > Verwarmingsprogramma instellen.

- 2 Selecteer Leeg en druk op **OK**.
- 3 Programmeer het programma voor de maandag. Zie hierna voor meer informatie.
- 4 Kopieer maandag naar dinsdag, woensdag, donderdag en vrijdag. Zie hierna voor meer informatie.
- 5 Programmeer het programma voor de zaterdag.
- 6 Kopieer zaterdag naar zondag.
- 7 Sla het programma op en geef het een naam. Zie hierna voor meer informatie.

Het programma voor de maandag programmeren

- 1 Gebruik  en  om Maandag te selecteren.
- 2 Druk op  om het programma voor de maandag in te geven.
- 3 Programmeer het programma voor de maandag:
 - Gebruik  en  om een invoer te selecteren.
 - Gebruik  en  om de waarde van een invoer te wijzigen.

Van een dag naar een andere kopiëren

- 1 Selecteer de dag die u wilt kopiëren en druk op **OK**. **Voorbeeld:** Maandag.
- 2 Selecteer Dag kopiëren en druk op **OK**.
- 3 Zet de dagen naar waar u wilt kopiëren op Ja en druk op **OK**. **Voorbeeld:** Dinsdag = Ja, Woensdag = Ja, Donderdag = Ja en Vrijdag = Ja.

Het programma opslaan

- 1 Druk op **OK**, selecteer Programma opslaan en druk op **OK**.
- 2 Selecteer Eigen prog 1, Eigen prog 2 of Eigen prog 3 en druk op **OK**.
- 3 Wijzig de naam en druk op **OK**. (Alleen van toepassing voor kamertemperatuurprogramma's). **Voorbeeld:** MijnWeekprogramma

Het programma selecteren dat u nu wilt gebruiken

- 1 Ga naar [5]:  > Programma selecteren.
- 2 Selecteer de regeling waarvoor u een programma wilt gebruiken. **Voorbeeld:** [5.1] Kamertemperatuur.
- 3 Selecteer de bedrijfsmodus waarvoor u een programma wilt gebruiken. **Voorbeeld:** [5.1.1] Verwarming.
- 4 Selecteer een voorgeprogrammeerd of een eigen programma en druk op **OK**.

3 Bediening

3.6 Menustructuur: Overzicht gebruikersinstellingen

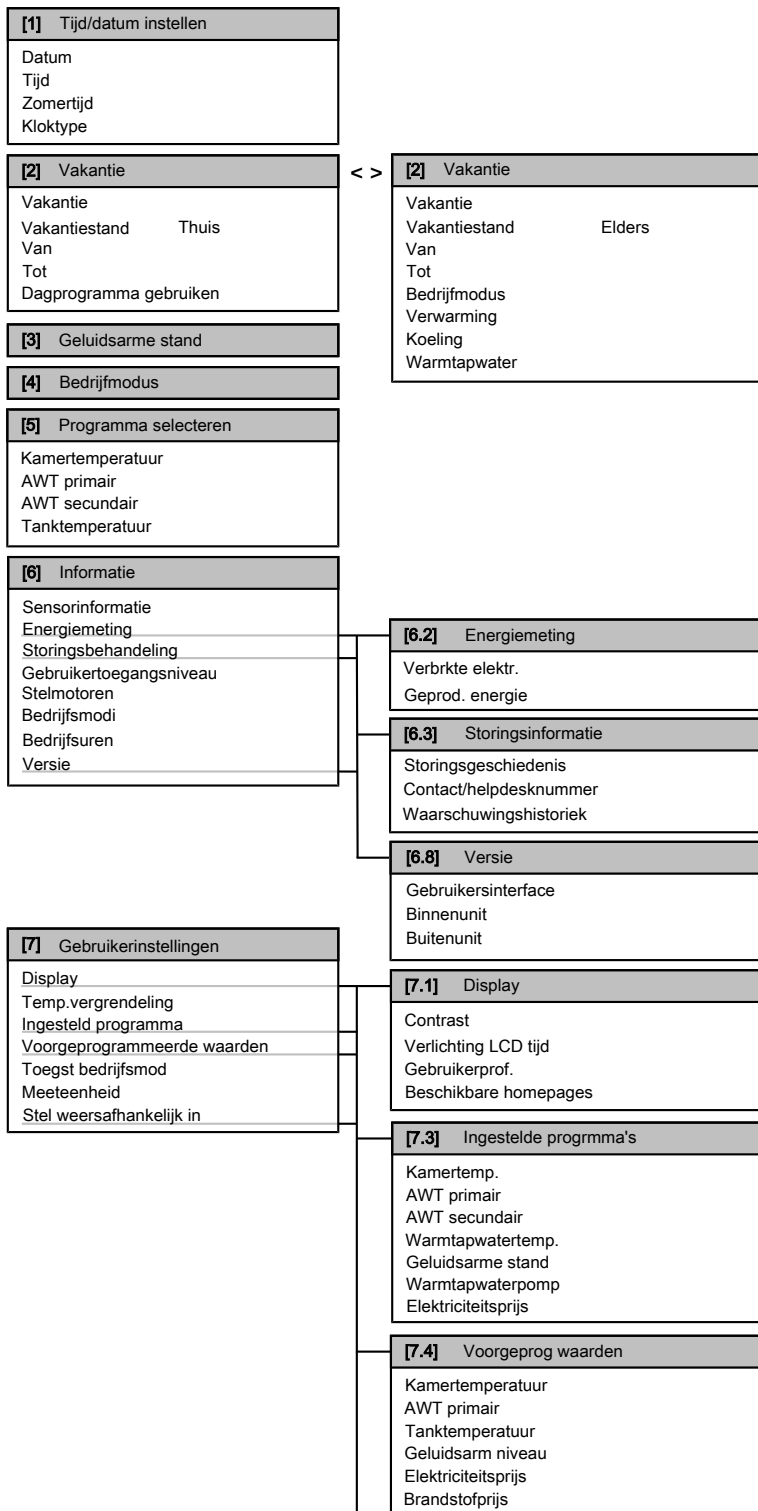

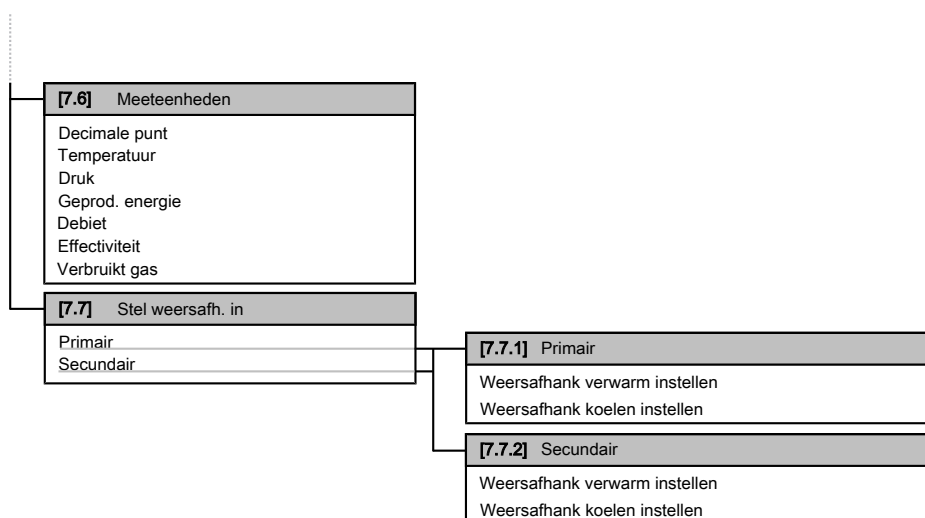
**INFORMATIE**

Naargelang de geselecteerde installateurinstellingen, zullen de instellingen zichtbaar/onzichtbaar zijn.

3.7 Installateurinstellingen: tabellen die de installateur moet invullen

3.7.1 Vluggewizard

Instelling	Standaard	Vul in...
Voeding met voorkeur kWh-tarief [A.2.1.6]		
Voorkeur kWh-tarief	0 (Nee)	
Instellingen van de ruimteverwarming/-koeling [A.2.1]		
Unitbestur.methd	2 (Best. kmrthrmst)	
Loc. gebruik.interface	1 (In de kamer)	
Aantal zones AWT	0 (1 AWT-zone)	
Pompbedrijfsmodus	2 (Verzoek)	
Instellingen van het warm tapwater [A.2.2]		
Warmtapwaterbedrijf	Hangt af van het model	
Warmtapwaterpomp	0 (Nee)	
Thermostaten [A.2.2]		
Primair contact	2 (Verw/koel vraag)	
Sec. contact	2 (Verw/koel vraag)	
Extrn sensor	0 (Nee)	
Digitale I/O-printplaat [A.2.2.6]		
Solarkit	0 (Nee)	
Alarm-output	0 (Normaal open)	
Vraag-printplaat [A.2.2.7]		
Vraag-printplaat	0 (Nee)	
Energiemeting [A.2.2]		
Extrn kWh-meter 1	0 (Nee)	
Gasmeter	0 (Nee)	

3.7.2 De regeling van de ruimteverwarming/-koeling

Instelling	Standaard	Vul in...
Aanvoertemperatuur: Primaire zone [A.3.1.1]		
AWT inst modus	1 (Weersafh)	
Aanvoertemperatuur: Secundaire zone [A.3.1.2]		
AWT inst modus	0 (Absoluut)	
Aanvoertemperatuur: Modulatie [A.3.1.1.5]		
Aangepaste AWT	1 (Ja)	
Aanvoertemperatuur: Afgiftesysteem [A.3.1.1.7]		
Afgiftesysteem	0 (Snel)	
Spaarstand [A.6.7]		
Spaarstand	0 (Economisch)	
Elektriciteitsprijs [7.4.5]		
Elektriciteitsprijs	20/kWh (Hoog)	
	20/kWh (Middel)	
	15/kWh (Laag)	
Brandstofprijs [7.4.6]		
Brandstofprijs	8,0/kWh	

3.7.3 De regeling van het warm tapwater [A.4]

Instelling	Standaard	Vul in...
Instelpuntstand	2 (Uitsl geprog)	
Maximaal instelpunt	Hangt af van het model	

**INFORMATIE**

Als de boosterstand van de warmtapwatertank ingeschakeld is, kan het verwarmen of koelen van ruimten voor het comfort voor problemen zorgen of kan er onvoldoende capaciteit zijn om voor comfort te zorgen. Als warm tapwater vaak moet worden aangemaakt, zal het verwarmen of koelen van ruimten regelmatig en langdurig onderbroken worden.

3.7.4 Het contact/helpdesnummer [6.3.2]

Instelling	Standaard	Vul in...
Contact/helpdesnummer	—	

4 De energieprijzen instellen



3.8 Gevorderd gebruik

3.8.1 Over het wijzigen van het gebruikertoegangs niveau

Hoeveel informatie u in de menustructuur kunt aflezen hangt af van uw gebruikertoegangs niveau:

- Eindgebruiker (= standaard)
- Gev. eindgebrkr: U kunt meer informatie aflezen.

Het gebruikertoegangs niveau instellen op Gevorderde eindgebruiker

- 1 Ga naar het hoofdmenu of naar een van zijn onderliggende menu's: .
- 2 Druk langer dan 4 seconden op .

Gevolg: Het gebruikertoegangs niveau verandert in Gev. eindgebrkr. Er verschijnt bijkomende informatie en "+" is toegevoegd op de menutitel. Het gebruikertoegangs niveau zal op Gev. eindgebrkr blijven tot het anders wordt ingesteld.

Het gebruikertoegangs niveau instellen op Eindgebruiker

- 1 Druk langer dan 4 seconden op .

Gevolg: Het gebruikertoegangs niveau verandert in Eindgebruiker. De gebruikersinterface zal naar het standaard beginscherm terugkeren.

4 De energieprijzen instellen

Wanneer de spaarstand van uw systeem op Economisch ingesteld staat, kunt u de volgende zaken instellen:





- een vaste prijs voor gas
- 3 prijsniveaus voor elektriciteit
- een weektimer voor prijzen voor elektriciteit.

De spaarstand wordt door de installateur ingesteld en kan ecologisch of economisch zijn. In de stand Ecologisch wordt het verbruik aan primaire energie geminimaliseerd en in de stand Economisch zijn het de exploitatiekosten. Bespreek met de installateur welke spaarstand het beste is. Raadpleeg de installatiehandleiding voor meer informatie.

Voorbeeld: Hoe de energieprijzen op de gebruikersinterface instellen?

Prijs	Waarde in verwijzing
Gas: 5,3 eurocent/kWh	[7.4.6]=5,3
Gas: 4,8 eurocent/kWh	[7.4.6]=4,8
Elektriciteit: 12 eurocent/kWh	[7.4.5.1]=12
Elektriciteit: 12,49 pence/kWh	[7.4.5.1]=12





4.1 De prijs voor gas instellen

- 1 Ga naar [7.4.6]:  > Gebruikerinstellingen > Voorgeprogrammeerde waarden > Brandstofprijs.
- 2 Gebruik  en  om de juiste prijs in te stellen.
- 3 Druk op  om te bevestigen.

INFORMATIE

- De prijzen kunnen van 0.00~290 munteenheid/MBtu (met 2 significante waarden) ingesteld worden.
- De prijzen kunnen van 0.00~990 munteenheid/kWh (met 2 significante waarden) ingesteld worden.

4.2 De prijs voor elektriciteit instellen

- 1 Ga naar [7.4.5]:  > Gebruikerinstellingen > Voorgeprogrammeerde waarden > Elektriciteitsprijs.
- 2 Gebruik  en  om de juiste prijzen in te stellen voor Hoog, Middel en Laag, overeenkomstig uw elektriciteitstarief.
- 3 Druk op  om te bevestigen.



INFORMATIE

De prijzen kunnen van 0.00~990 munteenheid/kWh (met 2 significante waarden) ingesteld worden.

INFORMATIE

Indien er geen programma werd ingesteld, wordt rekening gehouden met de Elektriciteitspr voor Hoog.

4.3 De weektimer van de prijs voor elektriciteit instellen

- 1 Ga naar [7.3.8]:  > Gebruikerinstellingen > Ingesteld programma > Elektriciteitsprijs.
- 2 Programmeer het programma overeenkomstig de Hoog-, Middel- en Laag-prijzen voor elektriciteit voor elk tijdsinterval.
- 3 Druk op  om het programma op te slaan.

INFORMATIE

De waarden voor Hoog, Middel en Laag stemmen overeen met de waarden van de prijzen voor elektriciteit voor Hoog, Middel en Laag die zonet werden ingesteld. Indien er geen programma werd ingesteld, wordt rekening gehouden met de Hoog-prijs voor elektriciteit.

4.4 Over energieprijzen in geval van een stimulans per kWh hernieuwbare energie





Er kan bij het instellen van de energieprijzen rekening worden gehouden met een stimulans. Hoewel de exploitatiekosten kunnen verhogen, zullen de totale werkingskosten geoptimaliseerd worden rekening houdende met de terugbetaling.

OPMERKING

Vergeet aan het einde van de stimulansperiode niet de instelling van de energieprijzen te veranderen.



4.4.1 De gasprijs instellen in geval van een stimulans per kWh hernieuwbare energie

Voorwaarde: Bereken met de volgende formule de waarde van de gasprijs: huidige gasprijs+(stimulans/kWh×0,9)

- 1 Ga naar [7.4.6]:  > Gebruikerinstellingen > Voorgeprogrammeerde waarden > Brandstofprijs.
- 2 Gebruik  en  om de juiste prijs in te stellen.
- 3 Druk op  om te bevestigen.

4.4.2 De elektriciteitsprijs instellen in geval van een stimulans per kWh hernieuwbare energie

Voorwaarde: Bereken met de volgende formule de waarde van de elektriciteitsprijs: huidige elektriciteitsprijs+stimulans/kWh.

- 1 Ga naar [7.4.5]:  > Gebruikerinstellingen > Voorgeprogrammeerde waarden > Elektriciteitsprijs.
- 2 Gebruik  en  om de juiste prijzen in te stellen voor Hoog, Middel en Laag, overeenkomstig uw elektriciteitstarief.

- 3 Druk op **OK** om te bevestigen.

4.4.3 Voorbeeld

Dit is een voorbeeld en de in dit voorbeeld gebruikte prijzen en/of waarden zijn NIET precies.

Gegevens	Pence/kWh
Gasprijs	4,08
Elektriciteitsprijs	12,49
Stimulans per kWh voor hernieuwbare verwarming	5

Berekening van de gasprijs:

Gasprijs=Huidige gasprijs+(stimulans/kWh×0,9)

Gasprijs=4,08+(5×0,9)

Gasprijs=8,58

Berekening van de elektriciteitsprijs:

Elektriciteitsprijs=Huidige elektriciteitsprijs+stimulans/kWh

Elektriciteitsprijs=12,49+5

Elektriciteitsprijs=17,49

Prijs	Waarde in verwijzing
Gas: 4,08 pence/kWh	[7.4.6]=8,58
Elektriciteit: 12,49 pence/kWh	[7.4.5]=17,49

5 Energie op het scherm weergeven

De gebruikersinterface kan de volgende statistieken grafisch weergeven:

- geproduceerde energie: de energie die de warmtepomp produceert
- elektriciteitsverbruik: opgenomen via een elektriciteitsmeter of, indien er geen werd geplaatst, berekend door de interface op basis van een inwendige berekening
- gasverbruik: alleen opgenomen wanneer een externe gasmeter werd geplaatst. Opmerking: de waarden die door de meter worden opgenomen kunnen verschillen van deze die op de boiler worden weergegeven.

5.1 De energiestatistieken raadplegen

Voorwaarde: U hebt het toegangsniveau op Gevorderde eindgebruiker gezet.

- Ga naar [6.2]: > Informatie > Energiemeting.
- Selecteer Verbrkte elektr., Geprod. energie of Verbruikt gas.
- Gebruik knoppen en om de huidige maand, de vorige maand, de laatste 12 maanden en een algemeen overzicht weer te geven.
- Gebruik knoppen en om de verschillende standen weer te geven (indien van toepassing).

6 Tips om energie te besparen

Tips in verband met de kamertemperatuur

- Zorg ervoor dat de gewenste kamertemperatuur NOOIT te hoog (in de stand Verwarming) of te laag (in de stand Koeling) is, maar ALTIJD volgens wat u werkelijk nodig hebt. Elke graad minder kan een besparing tot 6% op de kosten voor verwarming/koeling opleveren.

- Verhoog de gewenste ruimtetemperatuur NIET om de ruimte vlugger te verwarmen. De ruimte zal NIET vlugger warm worden.
- Als uw systeemlay-out trage warmteafgevers bevat (voorbeeld: vloerverwarming), vermijd grote schommelingen van de gewenste ruimtetemperatuur en laat de ruimtetemperatuur NIET te laag zakken. Het zal langer duren en meer energie kosten om de ruimte opnieuw te verwarmen.
- Gebruik een weekprogramma voor uw normale behoeften aan ruimteverwarming of ruimtekoeeling. Indien nodig kunt u gemakkelijk afwijken van het programma:
 - Voor kortere periodes: u kunt de geplande ruimtetemperatuur negeren. **Voorbeeld:** Als u een fuifje geeft of als u gedurende enkele uren uit huis bent.
 - Voor langere periodes: u kunt de vakantiestand gebruiken. **Voorbeeld:** Als u thuis blijft tijdens uw vakantie of als u weg gaat tijdens uw vakantie.

Tips in verband met de temperatuur van de warmtapwatertank

- Gebruik een weekprogramma voor uw normale behoeften aan warm tapwater (enkel in de geplande stand).
 - Programmeer zodat de warmtapwatertank 's nachts opwarmt tot een voorgeprogrammeerde waarde (Opslag comfort = een hogere warmtapwatertanktemperatuur), omdat de vraag naar ruimteverwarming dan kleiner is.
 - Wanneer het onvoldoende is om de warmtapwatertank één maal 's nachts op te warmen, programmeer dan zodat de warmtapwatertank extra opwarmt tot een voorgeprogrammeerde waarde (Opslag eco = een lagere warmtapwatertanktemperatuur) overdag.
- Waak erover dat de gewenste warmtapwatertanktemperatuur NIET te hoog is. **Voorbeeld:** Na de installatie, verlaag de warmtapwatertanktemperatuur dagelijks met 1°C en controleer of u nog steeds voldoende warm water hebt.
- Programmeer om de pomp van het warm tapwater enkel AAN te zetten tijdens die periodes van de dag waar onmiddellijk warm water nodig is. **Voorbeeld:** 's Morgens en 's avonds.

7 Onderhoud en service

7.1 Overzicht: onderhoud en service

De installateur moet een jaarlijks onderhoud doen. U vindt het contact/helpdesnummer via de gebruikersinterface.

Als eindgebruiker moet u:

- De ruimte rondom de unit zuiver houden.
- De gebruikersinterface reinigen met een vochtig zacht doekje. Gebruik hiervoor NOOIT detergenten.
- Controleer regelmatig of de waterdruk op de gasboiler meer dan 1 bar bedraagt. Zet de boiler uit om de druk op het hoofdscherm van de gasboiler te zien. Houd geen rekening met de fout die op de gebruikersinterface verschijnt. Deze fout verdwijnt zodra u de gasboiler terug aanzet.
- Zorg er steeds voor dat de prijzen voor gas en elektriciteit die in de gebruikersinterface bepaald zijn, bijgewerkt zijn.

Koelmiddel

Dit product bevat gefluoreerde broeikasgassen. Laat de gassen NIET vrij in de atmosfeer.

Koelmiddeltype: R410A

Waarde globaal opwarmingspotentieel (GWP): 2087,5

8 Opsporen en verhelpen van storingen



OPMERKING

In Europa worden de **broeikasgasemissies** van de totale koelmiddelvulling in het systeem (uitgedrukt in tonnen CO₂-equivalent) gebruikt om de onderhoudsintervallen te bepalen. Houd u aan de geldende wetgeving.

Formule om broeikasgasemissies te berekenen: GWP-waarde koelmiddel × totale koelmiddelvulling [in kg] / 1000

Neem contact op met uw installateur voor meer informatie.

7.2 Het contact/helpdesknummer vinden

Voorwaarde: U hebt het toegangsniveau op Gevorderde eindgebruiker gezet.

- 1 Ga naar [6.3.2]:  > Informatie > Storingsbehandeling > Contact/helpdesknummer.

8 Opsporen en verhelpen van storingen

8.1 Symptoom: u vindt het te koud (warm) in uw woonruimte



Mogelijke oorzaak	Wat te doen
De gewenste ruimtetemperatuur is te laag (hoog).	<p>Verhoog (verlaag) de gewenste ruimtetemperatuur.</p> <p>Indien het probleem dagelijks terugkomt, doe dan een van de volgende zaken:</p> <ul style="list-style-type: none"> ▪ Verhoog (verlaag) de voorgeprogrammeerde waarde van de ruimtetemperatuur. ▪ Pas het programma voor de ruimtetemperatuur aan.
De gewenste ruimtetemperatuur kan niet bereikt worden.	Verhoog de gewenste aanvoerwatertemperatuur in functie van het warmteafgiftesysteem.

8.2 Symptoom: het water uit de kraan is te koud

Mogelijke oorzaak	Wat te doen
Er zit geen warm tapwater meer in uw tank omwille van een ongewoon hoog verbruik.	Indien u onmiddellijk warm tapwater nodig hebt, activeer de boosterstand van de warmtapwatertank. Hierdoor verbruikt u echter extra energie.
De gewenste warmtapwatertanktemperatuur is te laag.	<p>Als u kunt wachten, negeer (verhoog) de actieve of volgende geplande gewenste temperatuur, zodat er uitzonderlijk meer warm water geproduceerd zal worden.</p> <p>Indien de problemen dagelijks terugkomen, doe dan een van de volgende zaken:</p> <ul style="list-style-type: none"> ▪ Verhoog de voorgeprogrammeerde waarde van de warmtapwatertanktemperatuur. ▪ Pas het programma van de warmtapwatertanktemperatuur aan. Voorbeeld: Programmeer om de warmtapwatertank extra op te warmen tot een voorgeprogrammeerde waarde (Opslag eco = een lagere tanktemperatuur) overdag.
De temperatuur van het ogenblikkelijk warm tapwater is te laag. (Alleen van toepassing als er geen tank werd geplaatst).	Verhoog de instelpunt van de temperatuur van het ogenblikkelijk warm tapwater.

8.3 Symptoom: Storing in de warmtepomp

Indien de warmtepomp weigert te werken, kan de gasboiler als noodback-upverwarmer werken en al dan niet automatisch de volledige warmtebelasting overnemen. Wanneer de automatische noodfunctie is ingeschakeld en een warmtepomp stop met werken wegens een storing, zal de boiler automatisch de warmtebelasting overnemen. Wanneer er zich een storing voordoet in de warmtepomp terwijl de automatische noodstop niet is ingeschakeld, stoppen het aanmaken van warm tapwater en het verwarmen van ruimten en moet het systeem handmatig worden hersteld. De gebruikersinterface zal u dan vragen of de boiler de volledige warmtebelasting al dan niet moet overnemen. Als er zich een storing in de warmtepomp voordoet, zal  op de gebruikersinterface verschijnen.

Mogelijke oorzaak	Wat te doen
De warmtepomp is beschadigd.	<ul style="list-style-type: none"> ▪ Druk op  om een beschrijving van het probleem te zien. ▪ Druk opnieuw op . ▪ Selecteer OK om toe te laten dat de gasboiler de volledige warmtebelasting overneemt. ▪ Neem contact op met uw verdeler om de warmtepomp te laten repareren.



INFORMATIE

Wanneer de gasboiler de volledige warmtebelasting overneemt, zal het gasverbruik aanzienlijk stijgen.

9 Verklarende woordenlijst

WTW = warm tapwater

Warm water gebruikt, in elk type van gebouw, voor huishoudelijke doeleinden.

AWT = Aanvoertemperatuur

De watertemperatuur aan de wateruitgang van de warmtepomp.

