

HÖHENJUSTIERUNG

Wenn das Rollo nicht exakt in der Waage ist, können Sie mit dem mitgelieferten Inbusschlüssel die Höhe nachjustieren.

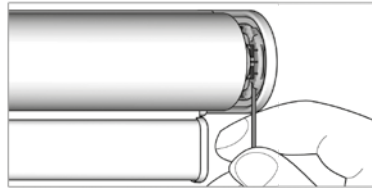

Dazu setzen Sie den Inbusschlüssel wie oben abgebildet, in die Inbusschraube des Trägers ein.

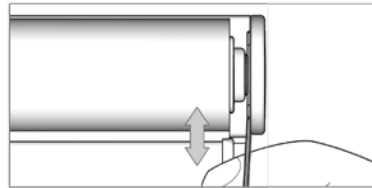

Drehen Sie nun den Inbusschlüssel nach links um die Höhe des Rollos nach oben zu verstellen und nach rechts, um die Höhe des Rollos nach unten zu stellen.

Wenn sie das Rollo nach oben verstellen, können Sie dieses zur Unterstützung zusätzlich mit der Hand anheben.

SONDERAUSSTATTUNG

Seilverspannung

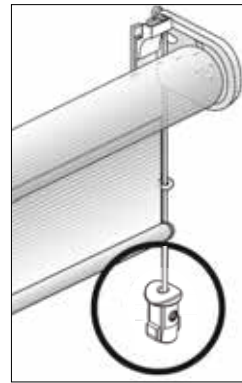

Montagefertig mit:



Spannbock, wird auf Fensterrahmen montiert (Standard)



Spannwinkel für Wandmontage

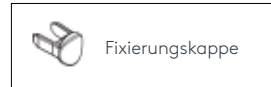

Fixierungskappe



5 JAHRE GARANTIE

LEHA Rollos sind österreichische Qualitätsprodukte. Durch genaueste Verarbeitung und Kontrolle kann LEHA garantieren, dass jedes Rollo den höchsten Anforderungen entspricht. Bei richtiger Montage und Bedienung wird Ihnen dieses Produkt jahrelang Freude bereiten. Sollten trotzdem Mängel auftreten, wenden Sie sich bitte an Ihren Fachhändler.



Ausführliche Garantiebedingungen unter www.leha.at



Vor Inbetriebnahme oder Durchführung von Wartungs- bzw. Reparaturarbeiten an diesem Produkt muss die Stromversorgung ordnungsgemäß unterbunden werden (ausgenommen Motor mit Akku).

Unter Umständen ist für die Montage dieses Produkts die Verwendung einer geeigneten Leiter oder Treppe erforderlich.

Bei Produkten, die über Funkbedienung oder Zeitschalter verfügen, ist jederzeit damit zu rechnen, dass ein Öffnen/Schließen der Anlage stattfinden kann, selbst wenn sich niemand in unmittelbarer Nähe des Produkts befindet.



SONNENSCHUTZ
UND VORHANGSCHIENEN
nach Maß

Wir wünschen Ihnen viel Freude.

Montage- & Bedienungsanleitung
Installation and instruction manual
Istruzioni per il montaggio e l'uso
Návod na montáž a ovládání

ROLLO

ELRO-XL



Kugelkette oder Elektro



RO-AT57-2404

MONTAGE

1 Trägermontage

Schrauben Sie die beigelegten Träger an die gewünschte Position. Richten Sie diese mit Hilfe einer Wasserwaage gerade.

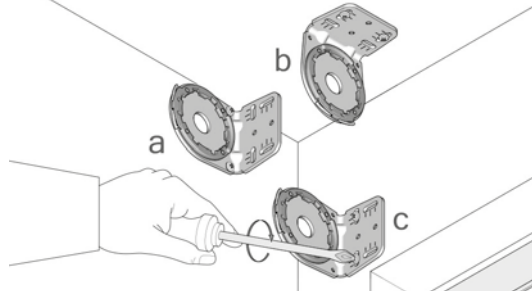

- a. Nischenmontage
- b. Deckenmontage
- c. Wandmontage

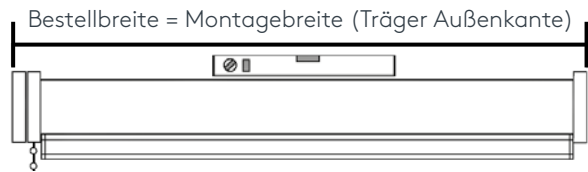

2 Rollo einhängen

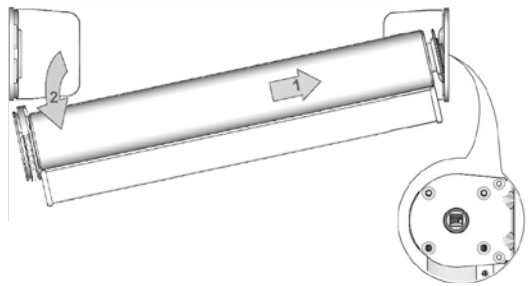

3 Rollo fixieren

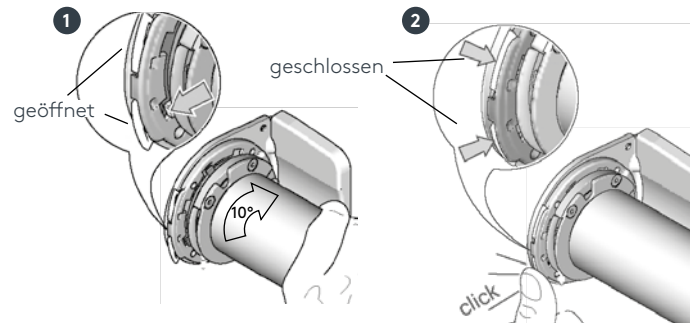

Verzahnung laut Abb. 1 einsetzen, 10° verdrehen und beide Sicherungsverschlüsse laut Abb. 2 einklicken.

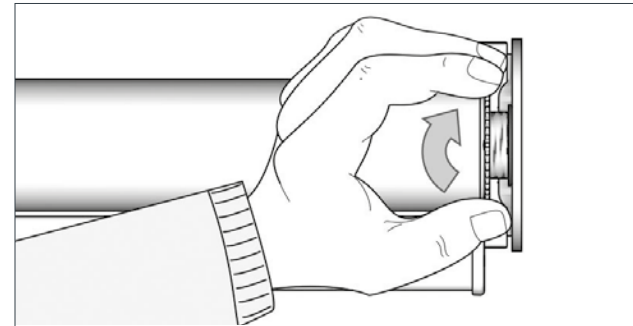

Sicherungsrad bis zum Anschlag Richtung Rollowelle drehen zum Fixieren.
Turn the locking wheel as far as it will go in the direction of the hollow shaft to fix it.
Ruotare la ruota di bloccaggio fino all'arresto in direzione dell'albero per fissarla.
Otočite aretačnim kolečkom na doraz ve směru duté hřídele a zafixujte jej.

Demontage = umgekehrte Reihenfolge

GEKOPPELTE ROLLOS

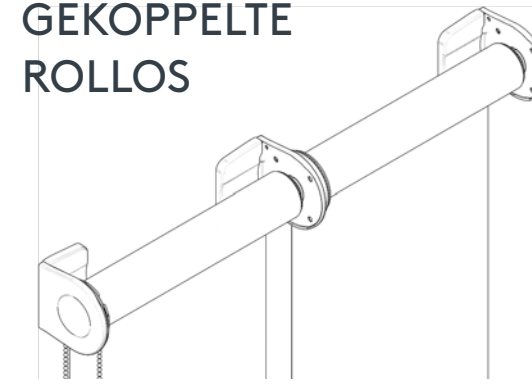

1 Trägermontage

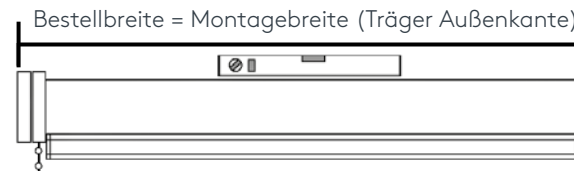
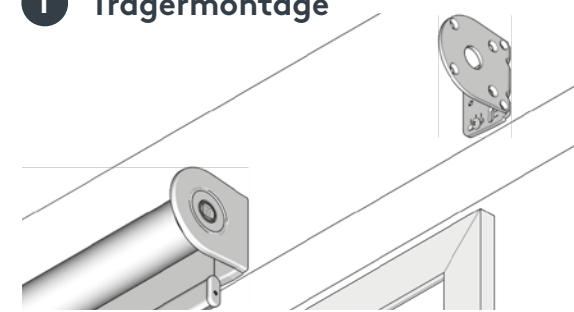

2 Kopplungsstück einsetzen

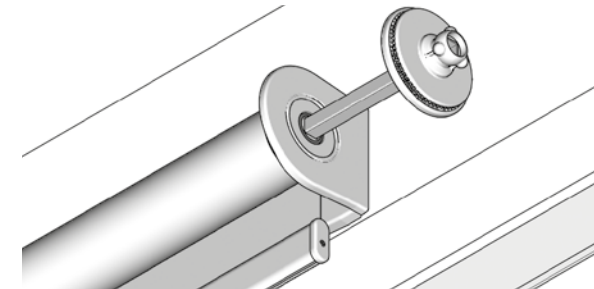

3 Rollo einhängen

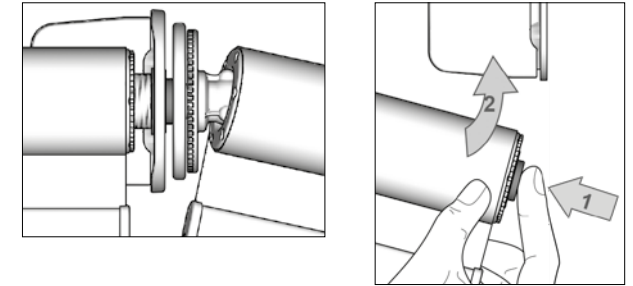

4 Gekoppeltes Rollo justieren

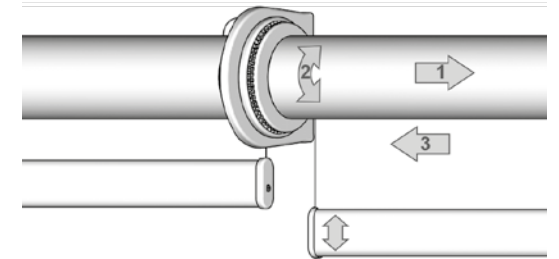

1. Rollowelle nach außen ziehen und halten
2. In die gewünschte Position drehen (Höhengleichheit)
3. Rollowelle wieder einrasten lassen

5 Rollo fixieren

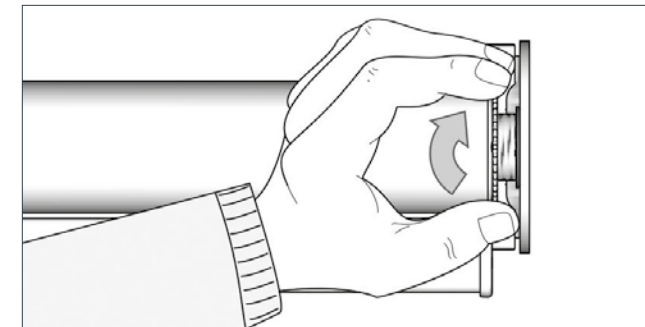

Sicherungsrad bis zum Anschlag Richtung Rollowelle drehen zum Fixieren.
Turn the locking wheel as far as it will go in the direction of the hollow shaft to fix it.
Ruotare la ruota di bloccaggio fino all'arresto in direzione dell'albero per fissarla.
Otočite aretačnim kolečkom na doraz ve směru duté hřídele a zafixujte jej.