

## DE Pflegeanleitung

Bei normaler Verschmutzung einfach feucht bzw. mit warmer Feinwaschmittellauge abwischen oder abbürsten lt. LEHA-Kollektion.

## EN Maintenance instruction

In case of normal soiling, simply wipe or brush with a damp cloth using a warm delicates detergent solution according to LEHA collection.

## IT Istruzioni per la manutenzione

In caso di sporco normale, è sufficiente passare un panno umido o una soluzione detergente tiepida e delicata o spazzolare secondo la collezione LEHA.

## CZ Návod pro péči

Šetrná péče o materiál není nutná. Při běžném znečištění stačí jednoduše setřít na vlhko nebo jemným roztokem čistícího prostředku případně okartáčovat podle kolekce LEHA.

# 5 JAHRE GARANTIE

LEHA Rollos sind österreichische Qualitätsprodukte. Durch genaueste Verarbeitung und Kontrolle kann LEHA garantieren, dass jedes Rollo den höchsten Anforderungen entspricht. Bei richtiger Montage und Bedienung wird Ihnen dieses Produkt jahrelang Freude bereiten. Sollten trotzdem Mängel auftreten, wenden Sie sich bitte an Ihren Fachhändler.



Ausführliche Garantiebedingungen  
unter [www.leha.at](http://www.leha.at)



SONNENSCHUTZ  
UND VORHANGSCHENEN  
nach Maß

Wir wünschen Ihnen viel Freude.

## Montage- & Bedienungsanleitung

Installation and instruction manual  
Istruzioni per il montaggio e l'uso  
Návod na montáž a ovládání

# ROLLO

## DEKPRO



RO-AT55-2303

# MONTAGE

- 1 Kassette fachgerecht und waagrecht an Decke oder Wand montieren.

## Deckenmontage:

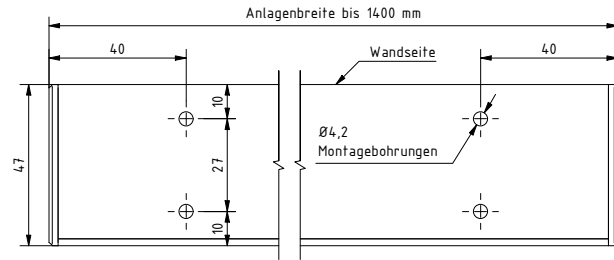

## Wandmontage:

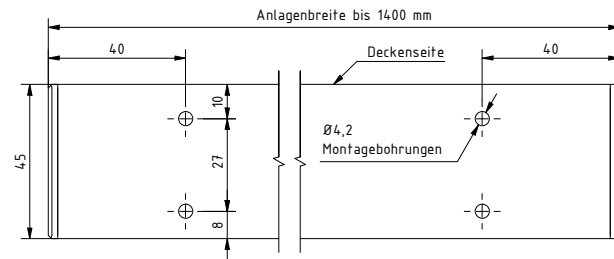

- 2 Rollowelle auf Kettenseite einhängen. Anschließend den Lagerstift auf der Gegenseite durch Drehen am Kunststoffrad im Träger versenken. Hierbei bitte darauf achten, dass der Lagerstift ganz ausgefahren ist.

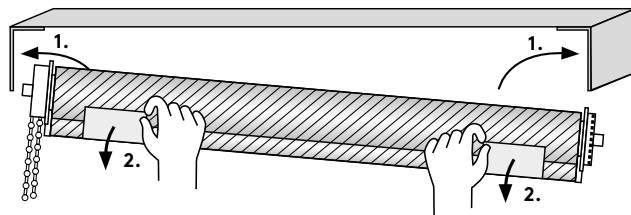

1. Die Rollowelle mit der Schutzfolie in die Kassette einhängen.
2. Gelbe Hinweis-Etiketten entfernen.

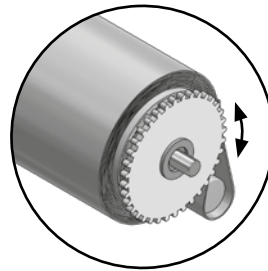

Zur Montage und Demontage des Rollos transparentes Kunststoffrad drehen.

- 3 Die Schutzfolie mit dem Folienmesser entfernen.

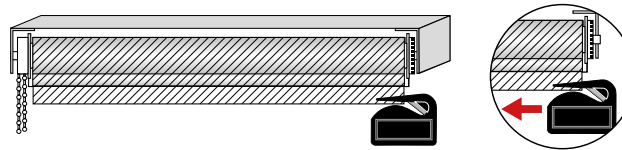

## Hinweise:

1. Rollo bitte auf sicheren Halt prüfen
2. Der Fahrweg für den Behang muss jederzeit frei sein
3. Bitte beachten Sie unsere Kindersicherheit Hinweise gemäß DIN EN 13120
4. Seilführung (siehe Rückseite)

## Seilverspannung Wandmontage

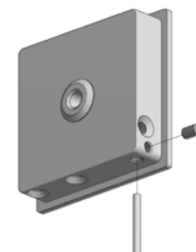

## Hinweis für Seilführung

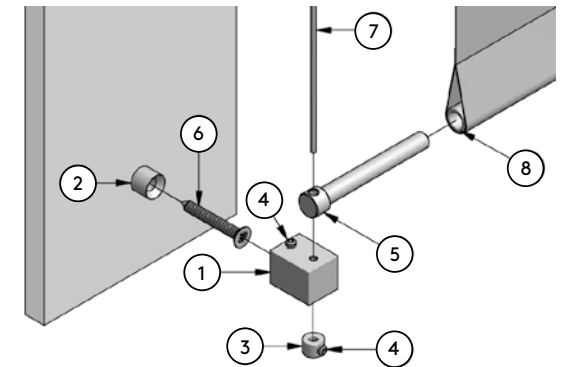

## Seilverspannung - Wandmontage - Standard:

- Montagehülse (2) mit geeignetem Befestigungsmittel (6) (nicht im Lieferumfang enthalten) montieren. Montageposition entsprechend der Anlagenhöhe festlegen.
- Seil (7) durch Führungsbolzen (5) und Montagewürfel (1) führen.
- Führungsbolzen (5) in innenliegenden Fallstab (8) einführen.
- Uni-Stoppring (3) von unten auf das Seil (7) schieben und auf entsprechender Höhe mit M4 x 4 (4) fixieren.
- Montagewürfel auf Montagehülse schieben und mit M4 x 4 (4) fixieren.
- Seil (7) (Lieferlänge = Anlagenhöhe + 15 cm) nach Montage entsprechend einkürzen.

## Montage Seitenführungsschienen

