

Technische Informationen

HOLZJALOUSIE



SONNENSCHUTZ
UND VORHANGSCHIENEN
nach Maß

Unsere Holzlamellen sind Naturprodukte, daher können Farb- und Maserungsabweichungen zu den Mustern im Katalog entstehen.

Holz ist ein Naturprodukt

Holzjalousien sind geprägt durch die natürliche Oberflächenoptik und -struktur. Da es sich bei Holz um ein Naturprodukt handelt, sind Oberflächentoleranzen unvermeidlich. Dies kann sich sowohl auf die Struktur des Holzes (Maserung etc.) generell, als auch auf das "Farbverhalten" beziehen.

Holzjalousien sind hochwertige Qualitätsprodukte. Dennoch sind auch nach dem heutigen Stand der Produktions- und Verarbeitungsmöglichkeiten von Holz technische Grenzen gesetzt. Oberflächen- und Farbunterschiede sind für Holz typisch. Diese sind im Herstellverfahren zum Teil unvermeidbar bzw. gehören sogar zur eigentlichen Charakteristik.

Umgebungsbedingungen

Die Wahrnehmung von Farbe ist subjektiv und von umgebungsbedingten Einflüssen abhängig (z.B. Lichtart, Umgebungslicht). Diese Einflüsse müssen bei der Beurteilung einer Farbabweichung unbedingt berücksichtigt werden. Bekannt ist dieses Phänomen auch aus dem Einkauf von Kleidungsstücken, wenn der Farbton im Tageslicht ganz anders wahrgenommen wird, als im Kunstlicht des Ladengeschäfts.

Qualitätssicherung

Lieferungen erfolgen innerhalb der technischen Möglichkeiten für Farbe, Maserung und Struktur.

Zusammenfassung der wesentlichen Punkte

- Farb- und Maserungsabweichungen sind typisch für den Werkstoff Holz
- Bei der Bewertung von Farbabweichungen spielen insbesondere auch die umgebungsspezifischen Lichtverhältnisse eine große Rolle
- Im Rahmen der Qualitätssicherung erfolgt ein Abgleich für Farbe, Maserung und Struktur innerhalb der technischen Möglichkeiten



INHALT

Maßanleitung 4

Montagearten 5

Pakethöhen 6 - 7

Holzjalousie 50 mm 6

Holzjalousie 25 mm 7

Holzjalousie 50 mm 8 - 17

mit Blende und Schnurzug 8 - 9

mit Blende und Motorantrieb 10 - 11

Zubehör für Motorantrieb 12 - 15

Holzjalousie 25 mm 16 - 19

mit Blende und Schnurzug 16 - 17

Einzelteile 20 - 21

Holzjalousie 50 mm und 25 mm 20

Elektrozubehör 21

Pflegeanleitung 22

Zuordnung Farbnummern 23

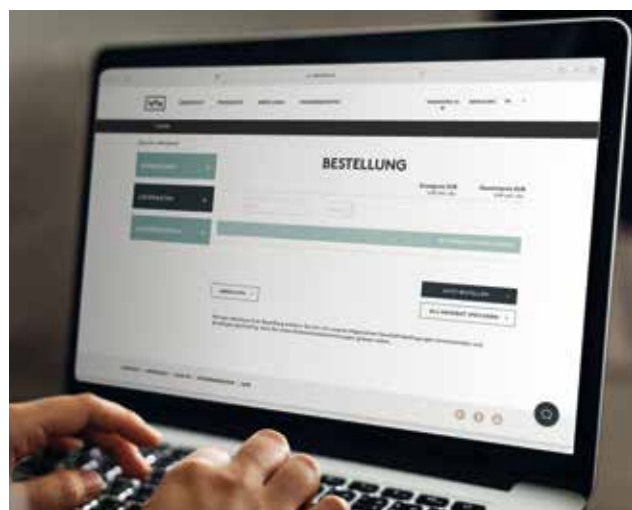

Bestellen Sie einfach online

Sie haben noch keinen Händlerzugang?

Dann registrieren Sie sich direkt hier:

www.leha.link/b2bshop



Telefon **+43 7272 5661-0**

E-Mail **info@leha.at**

Maßanleitung Holzjalousie

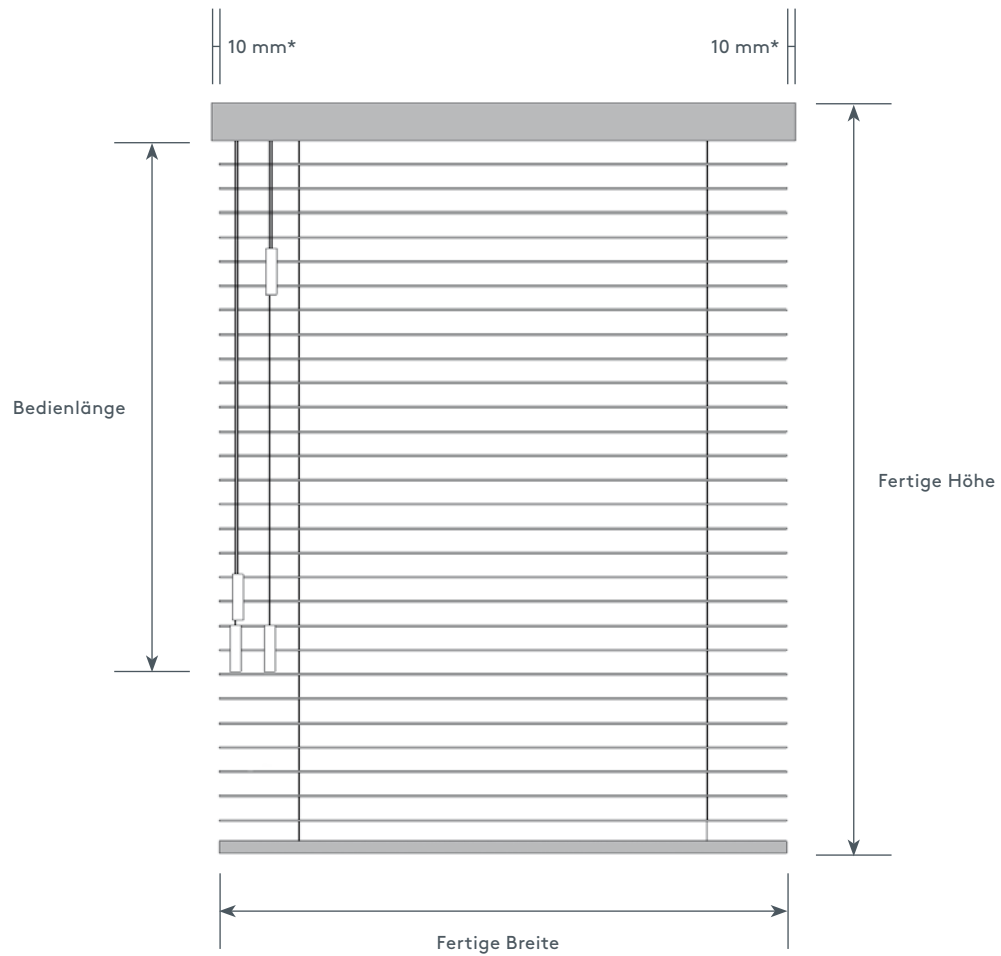

Fertige Breite = Lamellenbreite = Bestellbreite

* Blendenüberstand von 10 mm je Seite berücksichtigen

Fertige Höhe = Anlagenhöhe = Bestellhöhe

Oberkante Blende bis Unterkante Unterleiste

Jalousie mit geöffneter Lamelle (durch Schließen der Lamellen wird die Anlage um ca. 2 cm länger)

! **Achtung:** bei bodenlangen Anlagen Höhenabzug von ca. 2 cm für das Aufliegen der Lamellen berücksichtigen!

Montagearten Holzjalousie

D Deckenmontage

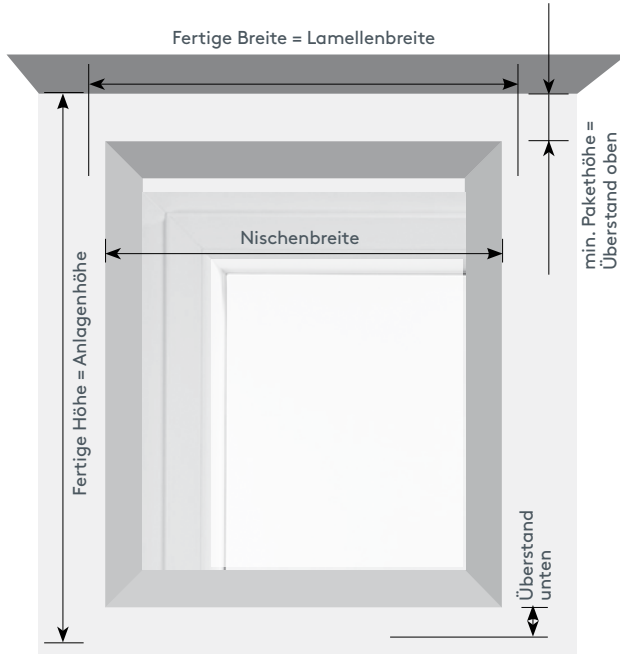

! **Achtung:** Pakethöhe beachten (siehe Seite 6-7)!
 Fertige Höhe mit geöffneter Lamelle (durch Schließen der Lamellen wird die Anlage um ca. 2 cm länger)

Fertige Breite = Nischenbreite + seitlicher Überstand (Empfehlung je Seite 5 cm)
 Fertige Höhe = Decke bis Unterkante Unterleiste

W Wandmontage

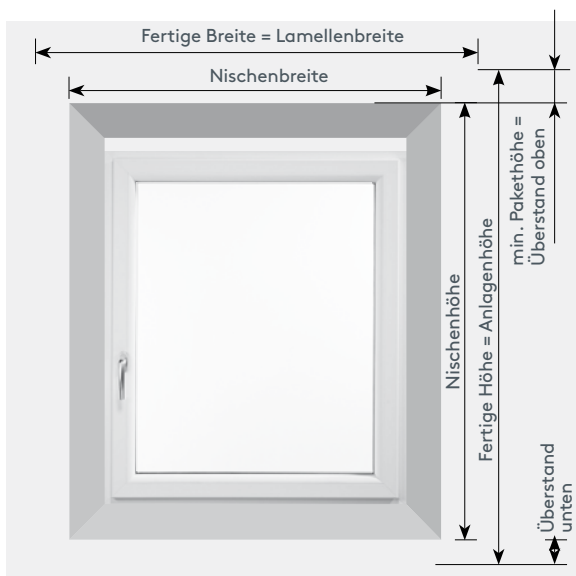

! **Achtung:** Pakethöhe beachten (siehe Seite 6-7)!
 Fertige Höhe mit geöffneter Lamelle (durch Schließen der Lamellen wird die Anlage um ca. 2 cm länger)

Fertige Breite = Nischenbreite + seitlicher Überstand (Empfehlung je Seite 5 cm)
 Fertige Höhe = Nischenhöhe + Überstand oben (min. Pakethöhe) + Überstand unten

Pakethöhen Holzjalousie 50 mm

Pakethöhen bei Leiterkordel/Leiterband

Anlagenhöhe		100 cm	120 cm	140 cm	160 cm	180 cm	200 cm	220 cm	240 cm	260 cm	280 cm	300 cm	320 cm	340 cm
Pakethöhe in cm	mit Leiterkordel	18 cm	20 cm	21 cm	23 cm	25 cm	26 cm	28 cm	30 cm	31 cm	33 cm	35 cm	36 cm	38 cm
	mit Leiterband	19 cm	21 cm	23 cm	25 cm	26 cm	28 cm	30 cm	32 cm	34 cm	36 cm	38 cm	39 cm	41 cm

Anzahl der Leiterkordel/Leiterbänder

Anlagenbreite	48 – 79 cm	80 – 139 cm	140 – 179 cm	180 – 239 cm	240 – 279 cm	280 – 300 cm
Leiterkordel/Leiterband	2 Stk.	3 Stk.	4 Stk.	5 Stk.	6 Stk.	7 Stk.

Anzahl der Träger

Anlagenbreite	48 – 89 cm	90 – 149 cm	150 – 189 cm	190 – 239 cm	240 – 360 cm
Träger	2 Stk.	3 Stk.	4 Stk.	5 Stk.	7 Stk.



Pakethöhen Holzjalousie 25 mm

Pakethöhen bei Leiterkordel/Leiterband

Anlagenhöhe		100 cm	120 cm	140 cm	160 cm	180 cm	200 cm	220 cm	240 cm	260 cm	280 cm	300 cm	330 cm	350 cm
Pakethöhe in cm	mit Leiterkordel	19 cm	22 cm	24 cm	27 cm	29 cm	32 cm	35 cm	37 cm	40 cm	42 cm	45 cm	49 cm	51 cm
	mit Leiterband	22 cm	25 cm	29 cm	32 cm	35 cm	38 cm	41 cm	45 cm	48 cm	51 cm	54 cm	59 cm	62 cm

Anzahl der Leiterkordel/Leiterbänder

Anlagenbreite	48 – 70 cm	71 – 139 cm	140 – 190 cm	191 – 239 cm	240 – 265 cm
Leiterkordel/Leiterband	2 Stk.	3 Stk.	4 Stk.	5 Stk.	6 Stk.

Anzahl der Träger

Anlagenbreite	48 – 89 cm	90 – 149 cm	150 – 189 cm	190 – 239 cm	240 – 265 cm
Träger	2 Stk.	3 Stk.	4 Stk.	5 Stk.	7 Stk.



Holzjalousie Lamellenbreite 50 mm

mit Blende und Schnurzug

Art. Nr. JH50-SZ



Leiterkordel
Standard



Leiterband
auf Wunsch

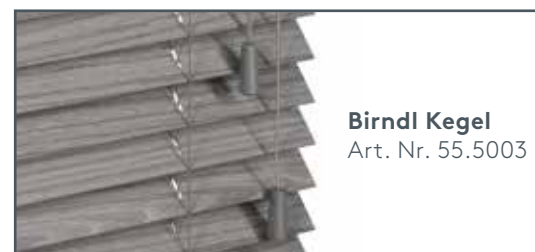
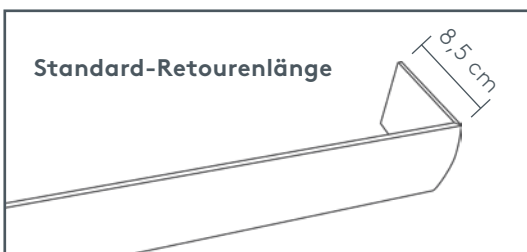

Retoure

beidseitige Retouren
(Standard)



linke Retoure



rechte Retoure



ohne Retouren



Hinweis: Blendenüberstand seitlich jeweils 10 mm.

Holzjalousie mit 50 mm breiten Holzlamellen, Stahlüberschiene passend lackiert, verkleidet mit Holzblende in Lamellenfarbe. Standard mit Leiterkordel farblich passend. Leiterband gegen Aufzählung.

Bedienung Heben, Senken und Wenden mittels Schnurzug. Holzjalousie kann in jeder beliebigen Höhe festgestellt werden.

Montage an die Decke oder Wand mit Universalträgern (siehe Seite 5).

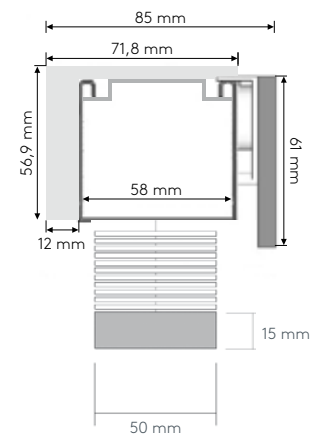

minimale / maximale Maße

Modellkarte	Farbnummern	Abmessungen Breite (cm)		Abmessungen Höhe (cm)	max. Fläche (m ²)
		min.	max.	max.	
01 Natur	4221-4240	48	240	300	4,0
02 Living	3530-3535	48	295	400	6,0
03 Purist	3536-3543	48	355	400	6,0
04 Strand	2730-2736	48	355*	400	6,0
05 Nordic	2737-2743	48	295*	400	6,0
06 Tea Time	1650-1660	48	295*	400	6,0

* unterschiedliche max. Breiten siehe Kollektionskarte

Bestellangaben

1. Art. Nr. _____ **JH50-SZ**

2. Lamellenfarbe _____ laut Kollektion

3. Holzblende _____ Standard wie Lamellenfarbe

4. fertige Breite _____ in cm, Maßanleitung siehe Seite 4

5. fertige Höhe _____ in cm, Maßanleitung siehe Seite 4

6. Montage _____ Universalträger für Decke oder Wand

7. Retour _____ BE, LI, RE oder OR

8. Bedienungsseite _____ Schnurzug und Wendung einseitig links oder rechts, beidseitig

9. Bedienlänge _____ in cm

Extras gegen Aufzählung

10. Leiterband _____ Standard lt. Vorschlag in Kollektion, Abweichung auf Wunsch

Holzjalousie Lamellenbreite 50 mm

mit Blende und Motorantrieb 230 V

Art. Nr. JH50-EL



Leiterkordel
Standard

Leiterband 38 mm
auf Wunsch

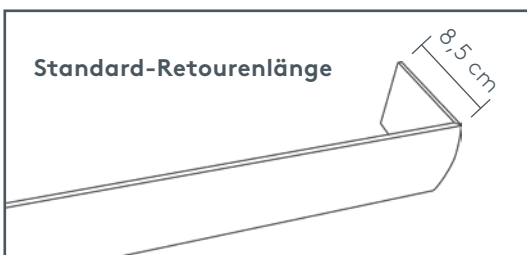

Retoure

beidseitige Retouren
(Standard)



linke Retoure



rechte Retoure



ohne Retouren

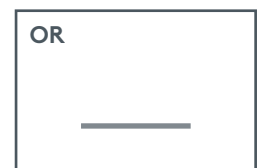

i Hinweis: Blendenüberstand seitlich jeweils 10 mm.

Holzjalousie mit 50 mm breiten Holzlamellen, Stahlüberschiene passend lackiert, verkleidet mit Holzblende in Lamellenfarbe. Standard mit Leiterkordel farblich passend. Leiterband gegen Aufzählung.

Bedienung Heben, Senken und Wenden mittels Elektrobedienung. Holzjalousie kann in jeder beliebigen Höhe festgestellt werden.

Montage an die Decke oder Wand mit Universalträgern (siehe Seite 5).

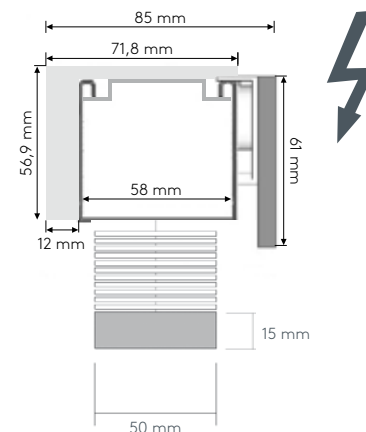

minimale/ maximale Maße für Motor mit Schalter und Handsender

Modellkarte	Farbnummern	Abmessungen Breite (cm)		Abmessungen Höhe (cm)	max. Fläche (m ²)
		min.	max.	max.	
01 Natur	4221-4240	65	240	300	8,1
02 Living	3530-3535	65	295	400	8,1
03 Purist	3536-3543	65	355	400	8,1
04 Strand	2730-2736	65	355*	400	8,1
05 Nordic	2737-2743	65	295*	400	8,1
06 Tea Time	1650-1660	65	295*	400	8,1

* unterschiedliche max. Breiten siehe Kollektionskarte

minimale/ maximale Maße für Motor mit integriertem Akku

Modellkarte	Farbnummern	Abmessungen Breite (cm)		Abmessungen Höhe (cm)	max. Fläche (m ²)
		min.	max.	max.	
01 Natur	4221-4240	85	200	200	4,0
02 Living	3530-3535	85	200	200	4,0
03 Purist	3536-3543	85	200	200	4,0
04 Strand	2730-2736	85	200	200	4,0
05 Nordic	2737-2743	85	200	200	4,0
06 Tea Time	1650-1660	85	200	200	4,0

Bestellangaben



1. Art. Nr. _____ **JH50-EL**
2. Lamellenfarbe _____ laut Kollektion
3. Holzblende _____ Standard wie Lamellenfarbe
4. fertige Breite _____ in cm, siehe Maßanleitung Seite 4
5. fertige Höhe _____ in cm, siehe Maßanleitung Seite 4
6. Montage _____ Universalträger für Decke oder Wand
7. Retour _____ BE, LI, RE oder OR
8. Motorseite _____ links oder rechts

Extras gegen Aufzählung

9. Motorantrieb _____ Art. Nr. bekannt geben (siehe Seiten 14 und 15)
10. Zubehör _____ Art. Nr. bekannt geben (siehe Seiten 14 und 15)
11. Leiterband _____ Standard lt. Vorschlag in Kollektion, Abweichung auf Wunsch

Bedienung mit Schalter



230 Volt Wechselstrom (AC), mit 2,5 m Kabel in weiß

	Motor eingebaut	Schalter Smoove Uno VB für eine Anlage	Schalter Smoove Duo VB für zwei Anlagen
	Sonesse 40		
Art. Nr.	JHZ50-EL1	JH.9505	JH.9522

i Hinweis: Gleichzeitige Bedienung von bis zu vier Holzjalousien mit Gruppensteuerungsgerät TR4 Art. Nr. 55.8603 möglich (siehe Einzelteile Seite 21).

Bedienung mit Handsender

230 Volt Funk

	Motor eingebaut	1-Kanal Situo RTS mit Scrollrad, weiß	5-Kanal Situo RTS mit Scrollrad, weiß
	Sonesse 40 RTS mit integriertem Funkempfänger		
Art. Nr.	JHZ50-EL2	JH.8623	JH.8624

	16-Kanal Handsender Telis 16 RTS, weiß oder silber	1-Kanal Wandsender Smoove RTS, weiß, silber oder schwarz
		
Art. Nr.	JH.8501	JH.8502

Bedienung mit Handsender

Akkumotor

	Motor eingebaut	1-Kanal Handsender, schwarz	5-Kanal Handsender, schwarz	15-Kanal Handsender, schwarz
	Akkumotor			
Art. Nr.	JHZ50-EL3	JH.8503	JH.8504	JH.8505

Smartphone Bedienung mittels MotionBlinds Bluetooth App

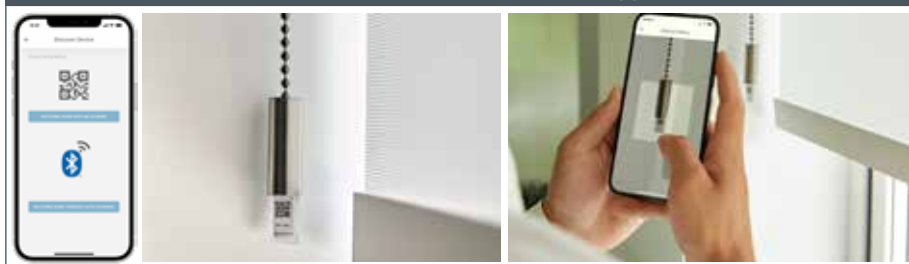

Schaltplan für Motor Sonesse 40

für Schalterbedienung, 230 Volt

Art. Nr. JH50-EL

Funktionsprinzip

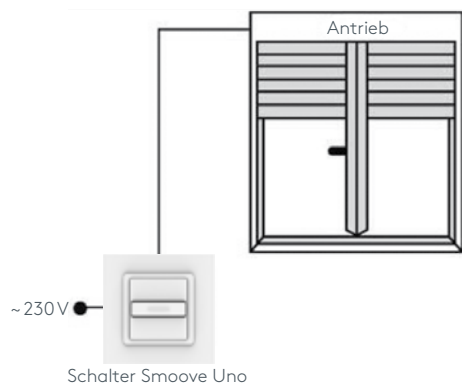

Technische Daten

Spannungsversorgung:	230 V AC / 50 Hz
Leistung:	120 W
Stromaufnahme:	550 mA
Drehmoment:	6 Nm
Umdrehungen:	20 rpm / Minute
Lautstärke:	45 dB(A)
Einsatztemperatur:	0° bis +60° C
Schutzart:	IP 44
Kabel:	2,5 m; 3-polig weiß; offene Enden

Anschlussplan (Beispiel)

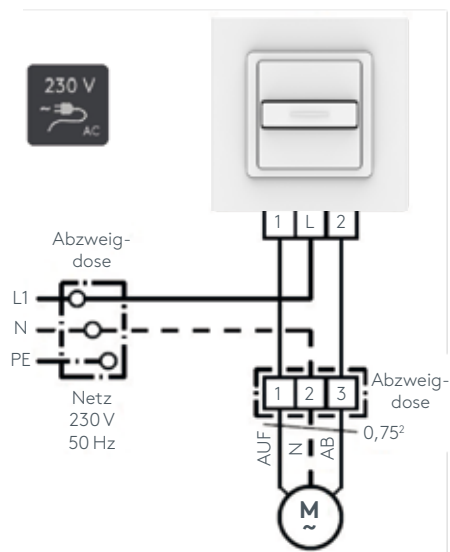

! **ACHTUNG:** Installationen im 230 V Bereich dürfen nur von autorisierten Fachleuten durchgeführt werden.

Plan zeigt Anschlussprinzip – bitte beachte Sie die Anschlussdrähte der verwendeten Steuerung.

Farben Motorkabel

Blau = Nullleiter
 Braun = Leiter 1 (Laufrichtung 1)
 Schwarz = Leiter 2 (Laufrichtung 2)

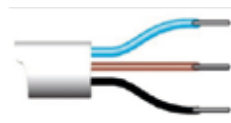

- !** **ACHTUNG:**
- Antriebe niemals parallel ansteuern (siehe Infoblatt Anschlussrichtlinien).
 - Antriebe niemals gleichzeitig mit AUF- und AB-Signal ansteuern.
 - Umschaltpause zwischen AUF- und AB-Befehl von mindestens 0,5 Sekunden einhalten.

Schaltplan für Motor Sonesse 40 RTS

für Handsenderbedienung, 230 Volt

Art. Nr. JH50-EL

Funktionsprinzip

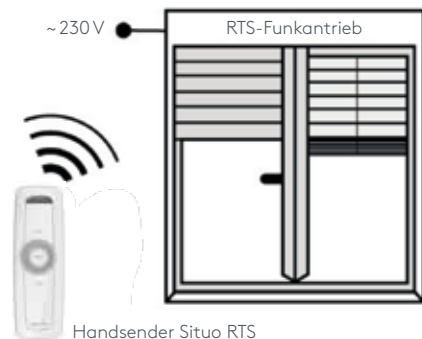

Technische Daten

Spannungsversorgung:	230 V AC/50 Hz
Leistung:	120 W
Stromaufnahme:	550 mA
Funkfrequenz:	433,42 MHz
Drehmoment:	6 Nm
Umdrehungen:	20 rpm/Minute
Lautstärke:	45 dB(A)
Einsatztemperatur:	0° bis +60° C
Schutzart:	IP 44
Kabel:	3 m; 2-polig weiß; offene Enden

Anschlussplan (Beispiel)

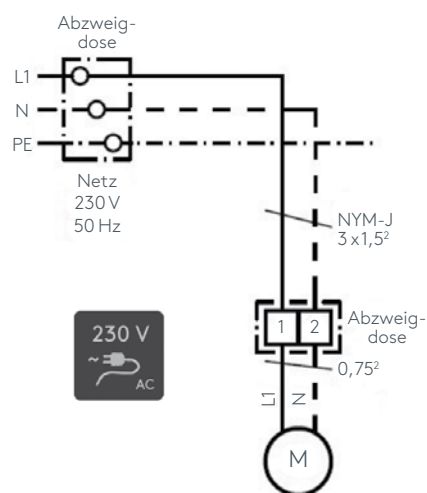

! ACHTUNG: Installationen im 230 V Bereich dürfen nur von autorisierten Fachleuten durchgeführt werden.

Farben Motorkabel

Blau = Nullleiter
Braun = Leiter 1 (Laufrichtung 1)



Holzjalousie Lamellenbreite 25 mm

mit Blende und Schnurzug

Art. Nr. JH25-SZ



Leiterkordel
Standard



Leiterband
auf Wunsch

Leiterkordel
Standard

Leiterband 25 mm
auf Wunsch

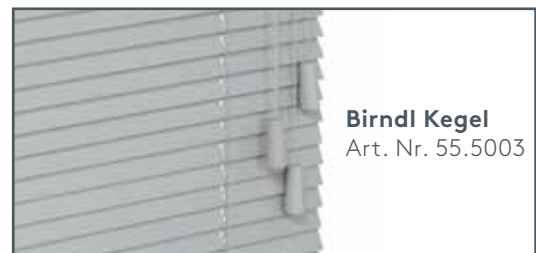
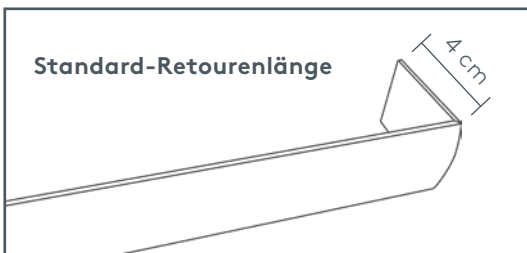

Retoure

beidseitige Retouren
(Standard)



linke Retoure



rechte Retoure



ohne Retouren



i Hinweis: Blendenüberstand seitlich jeweils 10 mm.

Holzjalousie mit 25 mm breiten Holzlamellen, Stahlüberschiene passend lackiert, verkleidet mit Holzblende in Lamellenfarbe. Standard mit Leiterkordel farblich passend. Leiterband gegen Aufzählung.

Bedienung Heben, Senken und Wenden mittels Schnurzug. Holzjalousie kann in jeder beliebigen Höhe festgestellt werden.

Montage an die Decke oder Wand mit Universalträgern (siehe Seite 5).

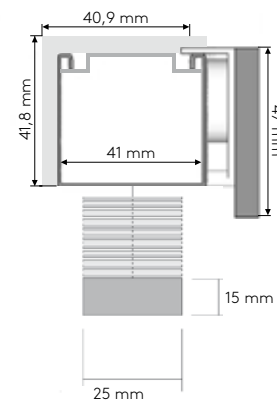

minimale / maximale Maße

Modellkarte	Farbnummern	Abmessungen Breite (cm)		Abmessungen Höhe (cm)	max. Fläche (m ²)
		min.	max.	max.	
07 Grazil	2730-2743	48	265	350	6,0

Bestellangaben

1. Art. Nr. _____ **JH25-SZ**

2. Lamellenfarbe _____ laut Kollektion

3. Holzblende _____ Standard wie Lamellenfarbe

4. fertige Breite _____ in cm, Maßanleitung siehe Seite 4

5. fertige Höhe _____ in cm, Maßanleitung siehe Seite 4

6. Montage _____ Universalträger für Decke oder Wand

7. Retour _____ BE, LI, RE oder OR

8. Bedienungsseite _____ Schnurzug und Wendung einseitig links oder rechts, beidseitig

9. Bedienlänge _____ in cm

Extras gegen Aufzählung

10. Leiterband _____ Standard lt. Vorschlag in Kollektion, Abweichung auf Wunsch



Einzelteile

Holzjalousie 50 mm und 25 mm

	Art. Nr.	Art. Bez.
	55.5000	Universalträger für 50 mm Lamellenbreite verzinkt für Decken- und Wandmontage per Stk.

	Art. Nr.	Art. Bez.
	55.5000	Universalträger für 25 mm Lamellenbreite verzinkt für Decken- und Wandmontage per Stk.

	Art. Nr.	Art. Bez.
	55.5003	Birndl Kegel laminiertes Holz, Lamellenfarbe angeben per Stk.

	Art. Nr.	Art. Bez.
	55.6870	Schnurhaspel transparent per Stk.
	KISI-SW1	Montagebeutel

Einzelteile

Elektrozubehör

Sonesse 40 und Sonesse 40 RTS

	Art. Nr.	Art. Bez.
 85 mm x 85 mm	JH.9505	Schalter Smoove Uno VB weiß zum Bedienen von einer Jalousie per Stk.

	Art. Nr.	Art. Bez.
 85 mm x 85 mm	JH.9522	Schalter Smoove Duo VB weiß zum Bedienen von zwei verschiedenen Jalousien per Stk.

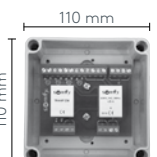
	Art. Nr.	Art. Bez.
 110 mm x 110 mm	55.8603	Gruppensteuerung TR4 zum gleichzeitigen Bedienen von bis zu vier Jalousien per Stk.

	Art. Nr.	Art. Bez.
 49 mm x 145 mm	JH.8623	1-Kanal-Handsender Situo RTS mit Scrollrad weiß per Stk.

	Art. Nr.	Art. Bez.
 49 mm x 145 mm	JH.8624	5-Kanal-Handsender Situo RTS mit Scrollrad weiß per Stk.

	Art. Nr.	Art. Bez.
 47 mm x 151 mm	JH.8501	16-Kanal-Handsender Telis 16 RTS weiß per Stk.

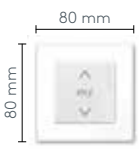
	Art. Nr.	Art. Bez.
 80 mm x 80 mm	JH.8502	1-Kanal-Wandsender Smoove RTS weiß, silber oder schwarz inkl. Rahmen per Stk.

Akkumotor

	Art. Nr.	Art. Bez.
	JH.8503	1-Kanal Handsender schwarz per Stk.

	Art. Nr.	Art. Bez.
	JH.8504	5-Kanal Handsender schwarz per Stk.

	Art. Nr.	Art. Bez.
	JH.8505	15-Kanal Handsender schwarz per Stk.

	Art. Nr.	Art. Bez.
	JH.8506	USB-C Ladeset weiß per Stk.

Pflegeanleitung

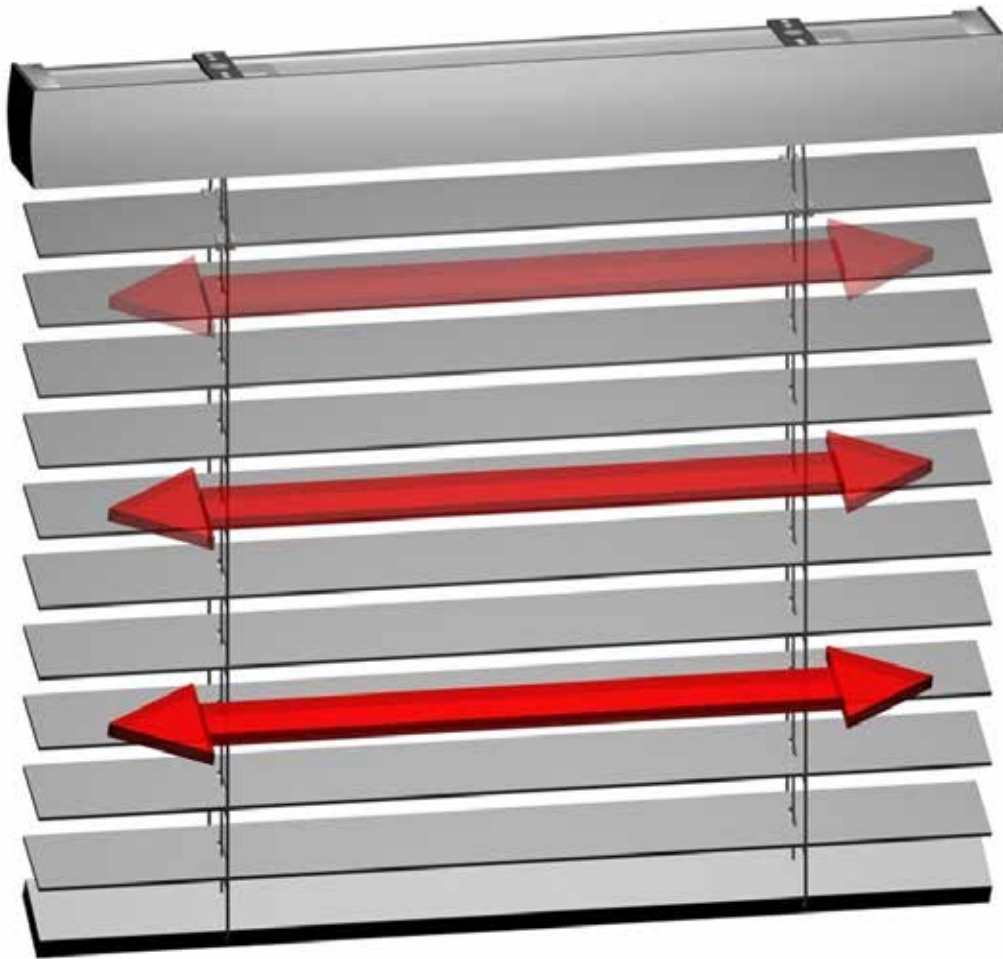

Abwischen, absaugen oder abbürsten

Abwischen mit antistatischem Staubwedel (1) oder abbürsten mit weicher Bürste (2) bzw. absaugen (3) mit schwach eingestelltem Staubsauger. Besonders hilfreich ist eine Jalousiebürste aus dem Fachhandel.

Das Einwirken von Wasser oder Wasserdampf kann trotz Oberflächenbehandlung zu Verwindungen oder Verfärbungen der einzelnen Lamellen führen

Zuordnung Farbnummern - Kollektionsblätter

50 mm Holzjalousie

Farbnr.	Farbbezeichnung	Karte
1650	bamboo weiß	06
1651	bamboo perlweiß	06
1652	bamboo elfenbein	06
1653	bamboo sandgelb	06
1654	bamboo beige	06
1655	bamboo graubeige	06
1656	bamboo taupe	06
1657	bamboo kastanie	06
1658	bamboo asche	06
1659	bamboo anthrazit	06
1660	bamboo schwarz	06
2730	reinweiß	04
2731	verkehrsweiß	04
2732	eierschale	04
2733	cremeweiß	04
2734	lichtgrau	04
2735	beigegrau	04
2736	zementgrau	04
2737	taupe	05
2738	skandinavien	05
2739	quarzgrau	05
2740	anthrazit	05
2741	schokobraun	05
2742	dunkelbraun	05
2743	schwarz	05
3530	abachi weiß	02
3531	abachi antik weiß	02
3532	abachi creme	02
3533	abachi natur	02
3534	abachi ockerbraun	02
3535	abachi pastellbraun	02
3536	abachi sienna	03
3537	abachi rotbraun (braunbeige)	03
3538	abachi signalbraun	03
3539	abachi eiche	03
3540	abachi sepiabraun	03
3541	abachi wenge	03
3542	abachi anthrazit	03
3543	abachi schwarz	03
4221	eiche natur	01
4223	blockholz natur	01
4235	ahorn natur	01
4236	walnuss natur	01
4237	asche natur	01
4238	rauch natur	01
4239	nebel natur	01
4240	graubraun natur	01

25 mm Holzjalousie

Farbnr.	Farbbezeichnung	Karte
2730	reinweiß	07
2731	verkehrsweiß	07
2732	eierschale	07
2734	lichtgrau	07
2736	zementgrau	07
2738	skandinavien	07
2740	anthrazit	07
2743	schwarz	07

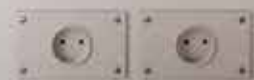

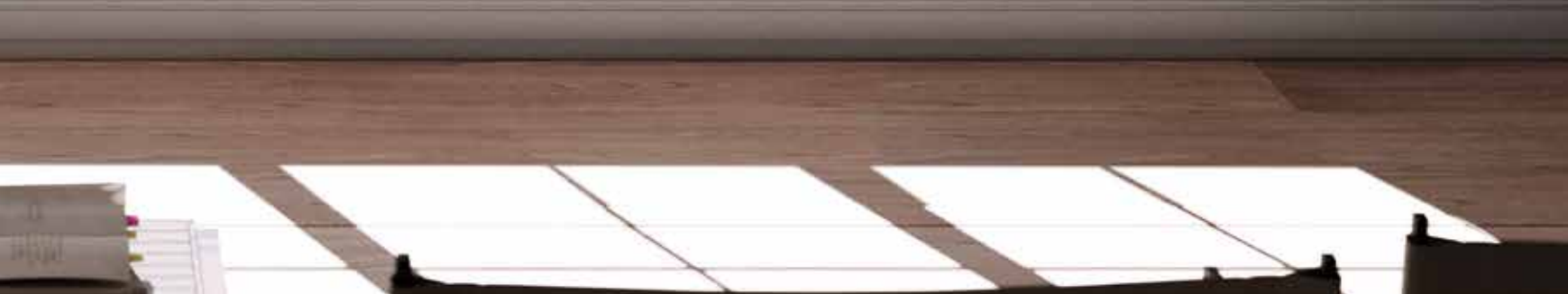



SONNENSCHUTZ
UND VORHANGSCHIENEN
nach Maß