



# Square キオスク

はじめにお読みください

## 目次

同梱物 .....	2
設置方法 .....	4
傾斜壁用マウント .....	6
垂直壁用マウント .....	8
カウンター用マウント .....	10
VESAマウント .....	12
Square キオスクアプリを入手 .....	14
決済を受け付ける .....	15
サポートと保証に関する情報 .....	16



スマートフォンのカメラでQRコードをスキャンして手順をご覧になるか、[square.com/go/jp/kiosk-guide](https://square.com/go/jp/kiosk-guide)を参照してください。

## 同梱物

Square キオスクの取り付けに必要な物が入っています。互換性のあるiPadをご用意ください。

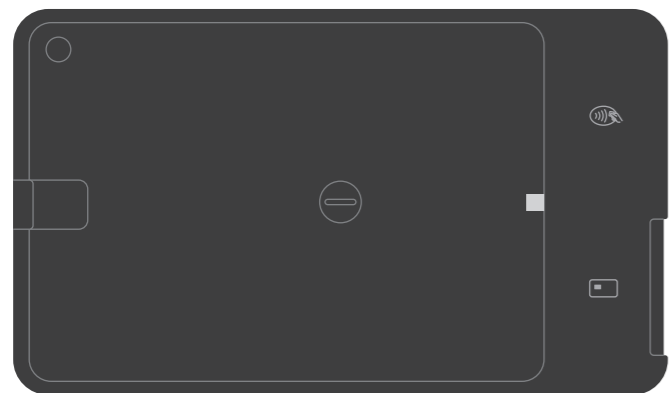

Square キオスク (前面)

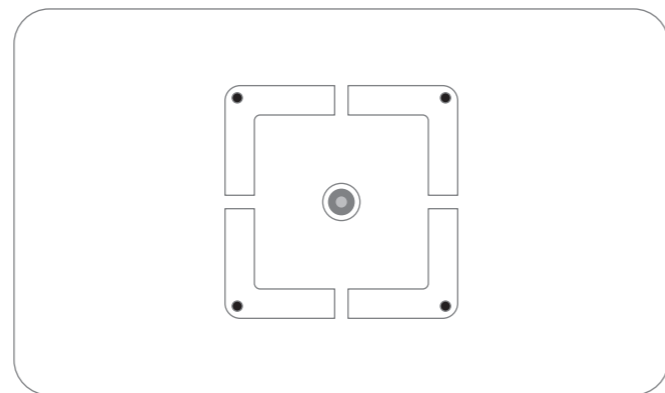

Square キオスク (背面)

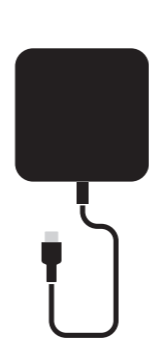

電源アダプター



電源アダプターケーブル



ハブ

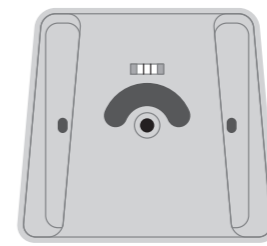

傾斜壁用ブラケット  
(水平器内蔵)

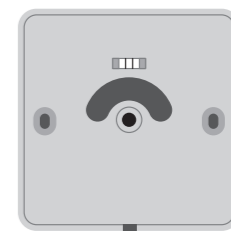

垂直壁用ブラケット  
(水平器内蔵)



iPad Air • iPad Pro  
アダプター



石膏ボード用  
ドリルビット



ロングプラスド  
ライバービット  
(PH2)

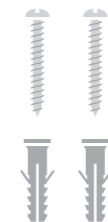

壁用アンカー  
と壁用ネジ  
(各2本)

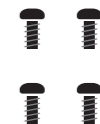

VESA  
ネジ



安全ネジ

## Square キオスクはどのように設置されますか？

Square キオスクの設置方法は4つあります。以下をお読みになり、最適な方法をお選びください

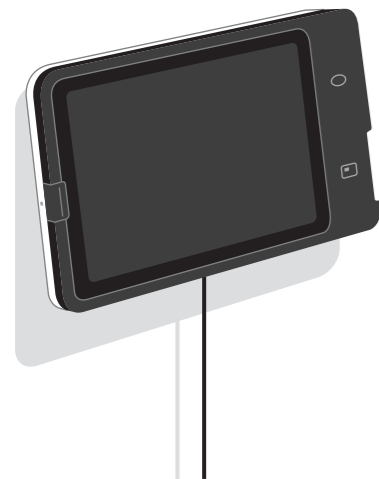

### 傾斜壁用マウント

スタッフとお客さまに向けて上向きに画面を配置

6ページに進む

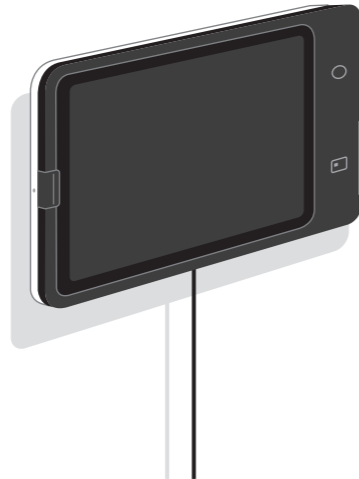

### 垂直壁用マウント

壁に沿ったスリムで省スペースな形状

8ページに進む



### カウンター用マウント

上向きに画面を配置できる、薄型のカウンタートップPOSレジに

10ページに進む

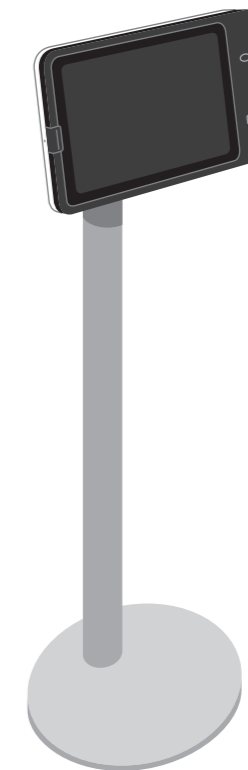

### VESAマウント

100 mm x100 mmのVESAマウントを使用して、独立型の台座、スイングアーム、その他設置方法を選択可能

12ページに進む

## 傾斜壁用マウント

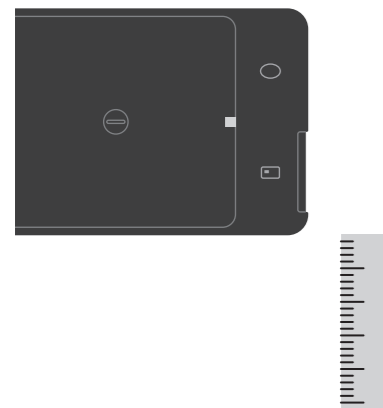

### ① 壁の取り付け位置を決める

Square キオスクを壁に当てて、最適な高さを見つける。壁裏に柱が通っていない場所を選ぶ。

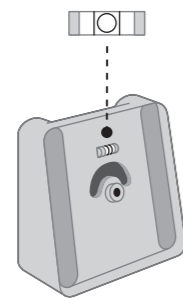

### ② ブラケットの位置を決める

壁にブラケットを水平に設置するよう、ネジ穴の位置をえんぴつでマークする。

## 使用する同梱物

- 傾斜壁用ブラケット
- Square キオスク
- ハブ
- 電源アダプターケーブル
- 電源アダプター

- 壁用ネジ 2本
- 壁用アンカー 2本
- ロングプラスドライバービット (PH2)
- 石膏ボード用ドリルビット
- 安全ネジ (任意)

## ご準備いただくもの

- ドリル
- 壁裏センサー
- プラスドライバー
- 小型のプラスドライバー (任意)
- えんぴつ

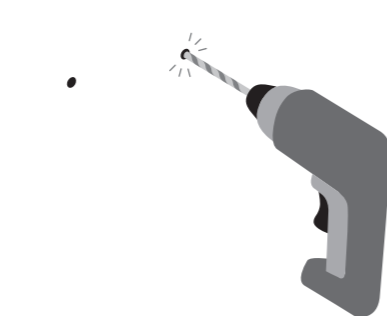

### ③ マークした位置にドリルで穴を開ける

石膏ボードの壁に取り付ける際は、同梱の石膏ボード用ドリルビットを使用する。

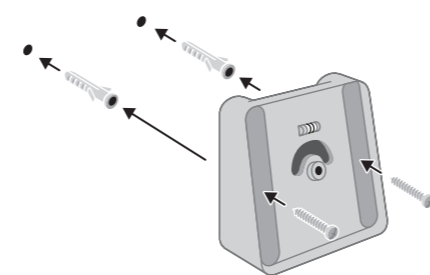

### ④ ブラケットを壁に固定する

壁用アンカーをドリルの穴に差し込む。ブラケットの位置を決め、壁用ネジをブラケットの前面に挿入してねじ込む。ネジを完全に締めるときにブラケットが水平になっていることを確認する。

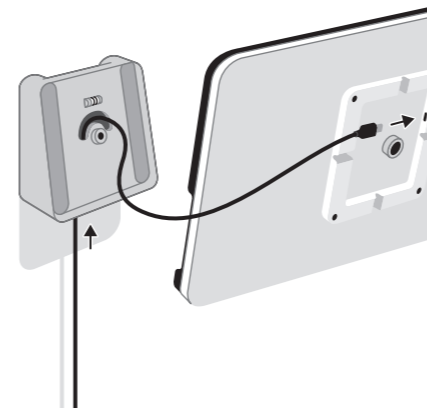

### ⑤ ハブをSquare キオスクに接続

ハブのUSB-Cケーブルをブラケットの下部から通し穴に通し、Square キオスクの背面にあるコネクタに繋ぐ。

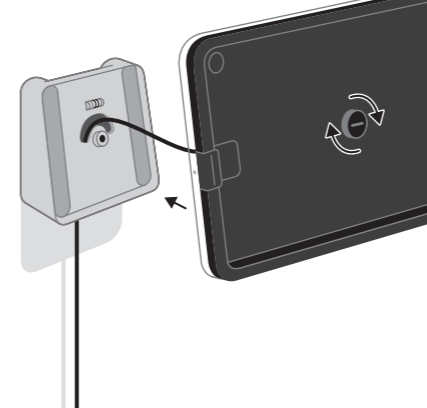

### ⑥ Square キオスクをブラケットに取り付け

中央の取り付けネジを、側面の赤い線が見えなくなるまで締める。動かないように固定する。

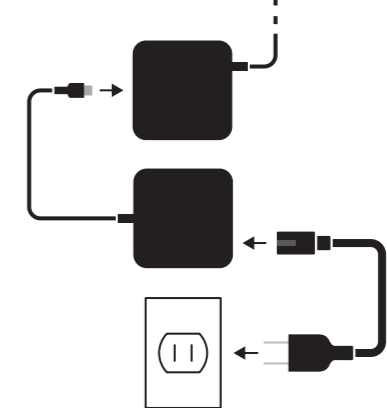

### ⑦ Square キオスクを接続

電源アダプターのUSB-Cケーブルをハブに差し込み、電源アダプターのケーブルの一端を電源アダプターに、もう一端をコンセントに差し込む。

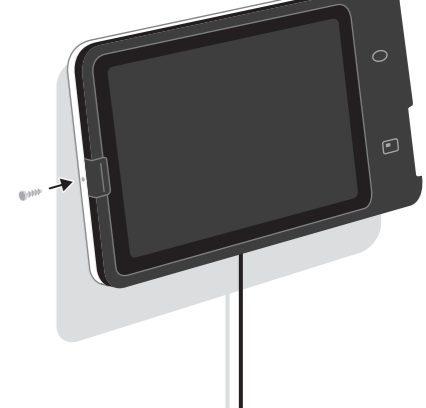

### ⑧ iPadをスライドさせて固定

iPadをコネクタに固定し、安全ラッチのカチッという音を確認。任意：iPadをさらに固定するには、小型のプラスドライバーでSquare キオスクの側面に安全ネジを取り付けて固定する。

その他の設置方法：コンクリートやレンガなど他の素材に取り付ける場合、または取り付けの際にコードを隠すには[square.com/go/jp/kiosk-setup](https://square.com/go/jp/kiosk-setup)を参照してください。

iPadをSquare キオスクから取り外す方法：安全ネジで固定されている場合は、ネジを緩める。iPadのカメラの横にある安全ラッチを引き出して押し下げる。ラッチが外れたら、iPadを左側にゆっくりスライドして取り外す。

## 垂直壁用マウント

### 使用する同梱物

- 垂直壁用ブラケット
- Square キオスク
- ハブ
- 電源アダプターケーブル
- 電源アダプター

- 壁用ネジ 2本
- 壁用アンカー 2本
- ロングプラスドライバービット (PH2)
- 石膏ボード用ドリルビット
- 安全ネジ (任意)

### ご準備いただくもの

- ドリル
- 壁裏センサー
- プラスドライバー
- 小型のプラスドライバー (任意)
- えんぴつ

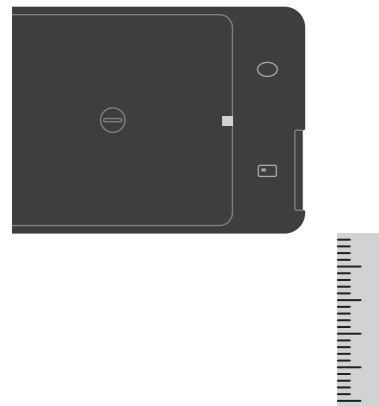

### ① 壁の取り付け位置を決める

Square キオスクを壁に当てて、お好みの高さを見つける。壁の裏に柱が通っていない場所を選ぶ。

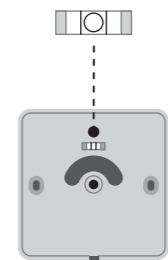

### ② ブラケットの位置を決める

壁にブラケットを水平に設置するよう、ネジ穴の位置をえんぴつでマークする。

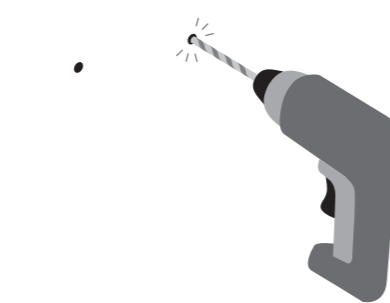

### ③ マークした位置にドリルで穴を開ける

石膏ボードの壁に取り付ける際は、同梱の石膏ボード用ドリルビットを使用する。

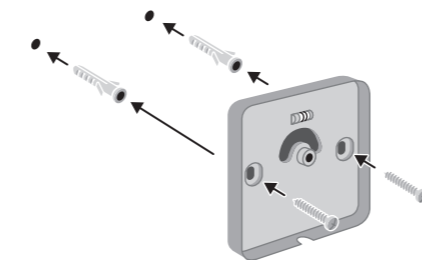

### ④ ブラケットを壁に固定する

壁用アンカーをドリルの穴に差し込む。ブラケットの位置を決め、壁用ネジをブラケットの前面に挿入してねじ込む。ネジを完全に締めるときにブラケットが水平になっていることを確認する。

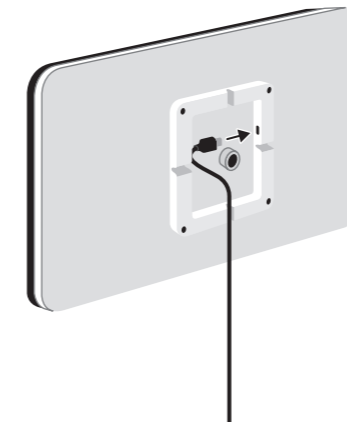

### ⑤ ハブをSquare キオスクに接続

ハブのUSB-CケーブルをSquare キオスクの背面にあるケーブルトンネルに押し込む。ケーブルとマウントネジの間に干渉がないことを確認する。

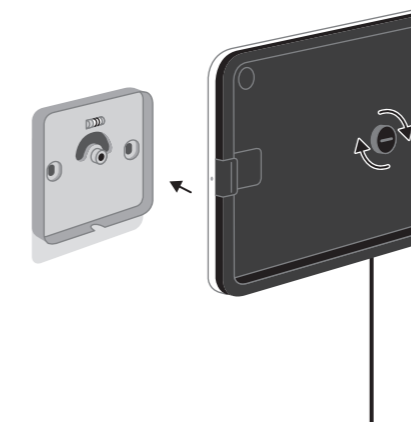

### ⑥ Square キオスクをブラケットに取り付け

中央の取り付けネジを、側面の赤い線が見えなくなるまで締める。動かないように固定する。

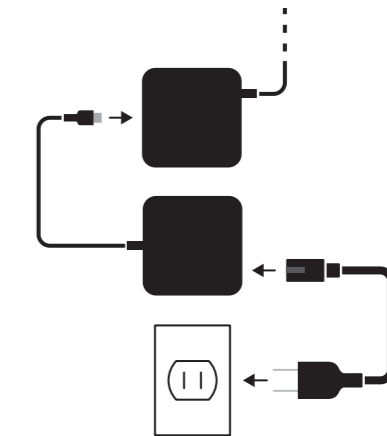

### ⑦ Square キオスクを接続

電源アダプターのUSB-Cケーブルをハブに差し込み、電源アダプターのケーブルの一端を電源アダプターに、もう一端をコンセントに差し込む。

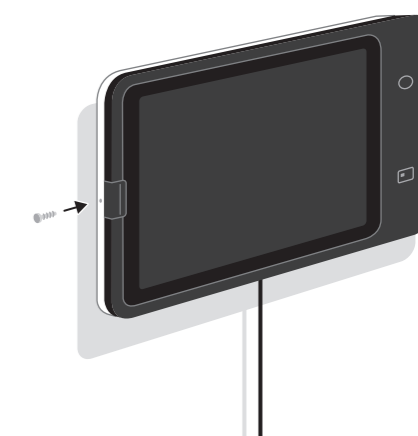

### ⑧ iPadをスライドさせて固定

iPadをコネクタに固定し、安全ラッチのカチッという音を確認する。任意: iPadをさらに固定するには、小型のプラスドライバーでSquare キオスクの側面に安全ネジを取り付けて固定する。

その他の設置方法: コンクリートやレンガなど他の素材に取り付ける場合、または取り付けの際にコードを隠すには[square.com/go/jp/kiosk-setup](https://square.com/go/jp/kiosk-setup)を参照してください。

iPadをSquare キオスクから取り外す方法: 安全ネジで固定されている場合は、ネジを緩める。iPadのカメラの横にある安全ラッチを引き出して押し下げる。ラッチが外れたら、iPadを左側にゆっくりスライドして取り外す。

## カウンター用マウント

### 使用する同梱物

- 傾斜壁用ブラケット
- Square キオスク
- ハブ
- 電源アダプターケーブル
- 電源アダプター
- 安全ネジ (任意)

### ご準備いただくもの

- 小型のプラスドライバー (任意)

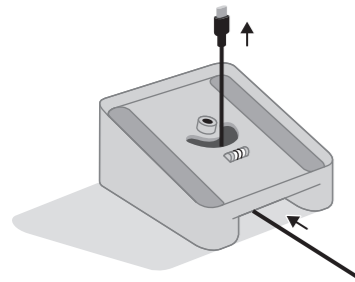

#### 1 取り付け位置を決める

図のように傾斜壁用ブラケットを手前に向けて、ハブのUSB-Cケーブルを穴に通す。

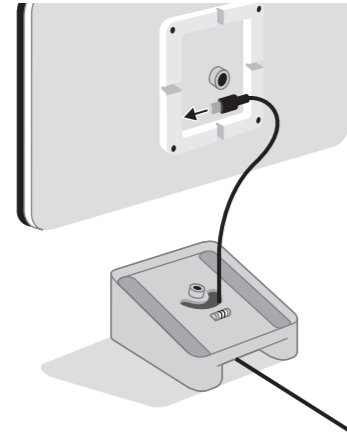

#### 2 ハブをSquare キオスクに接続

ハブのUSB-Cケーブルがしっかり差し込まれていることを確認する。

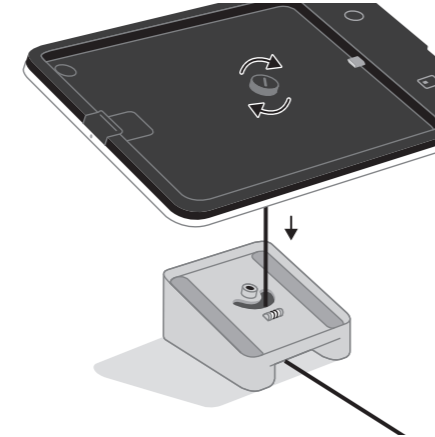

#### 3 Square キオスクをブラケットに取り付け

中央の取り付けネジを、側面の赤い線が見えなくなるまで締める。動かないように固定する。

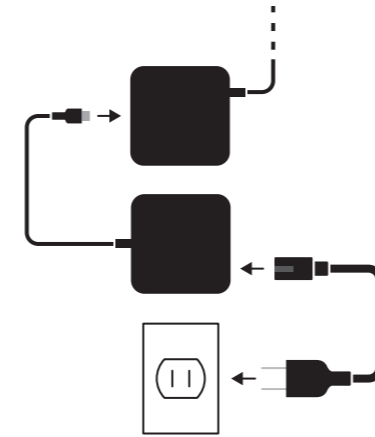

#### 4 Square キオスクを接続

電源アダプターのUSB-Cケーブルをハブに差し込み、電源アダプターのケーブルの一端を電源アダプターに、もう一端をコンセントに差し込む。

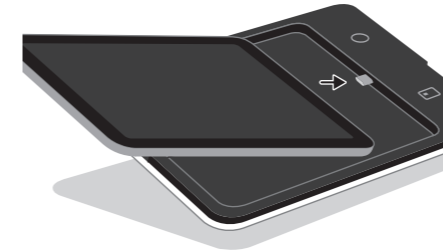

#### 5 iPadをスライドさせる

iPadをコネクタに固定し、安全ラッチのカチッという音を確認する。



#### 6 任意: iPadを固定

小型のプラスドライバーを使用して安全ネジをSquare キオスクの側面に取り付け、iPadを固定する。

iPadをSquare キオスクから取り外す方法: 安全ネジで固定されている場合は、ネジを緩める。iPadのカメラの横にある安全ラッチを引き出して押し下げる。ラッチが外れたら、iPadを左側にゆっくりスライドして取り外す。

## VESA マウント

Square キオスクを他社のVESAシステムに接続します。設置前に、使用しているVESAマウントに付属の設置ガイドがあることを確認してください。ご注意：Squareキオスクは、100x100mmのVESAプレートにのみ対応しています。

## 使用する同梱品

- Square キオスク
- ハブ
- 電源アダプターケーブル
- 電源アダプター
- VESAネジ
- 安全ネジ (任意)

## ご準備いただくもの

- プラスドライバー
- 小型のプラスドライバー (任意)

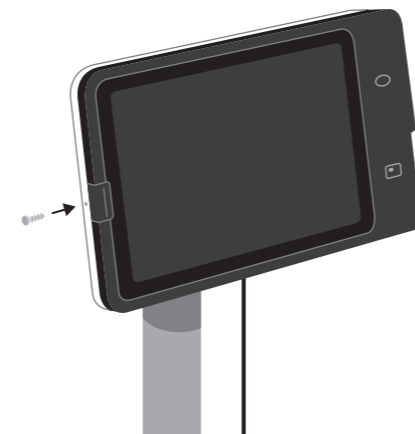
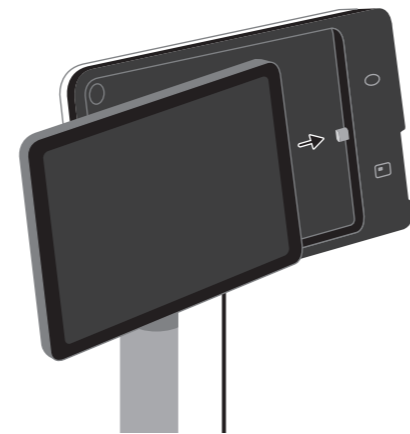
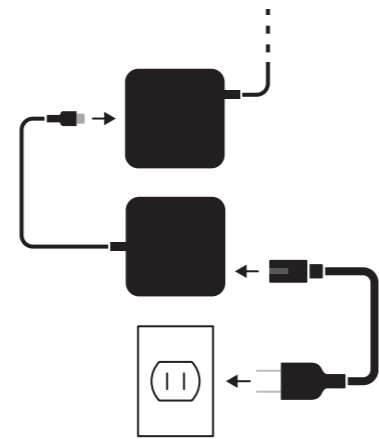
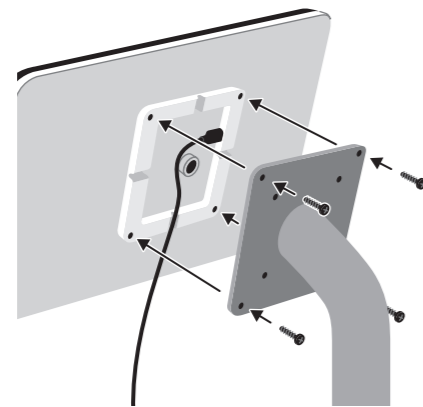
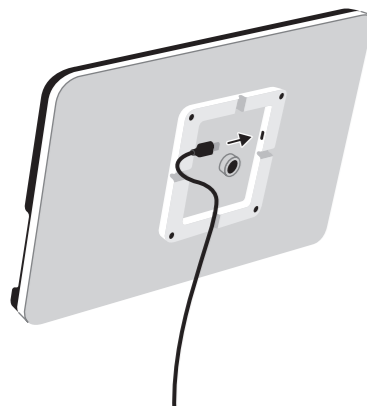

### ① ハブをSquare キオスクに接続

ハブのUSB-Cケーブルをどちら側から出すかを決めてから、ケーブルチャンネルに差し込む。または、VESAマウントにケーブルを通せる場合は通す。

### ② Square キオスクをVESAプレートにネジで固定

100 mmx100 mmのVESAプレートのネジ穴をSquare キオスクの背面のネジ山に合わせ、ネジで固定する。

### ③ Square キオスクを接続

電源アダプターのUSB-Cケーブルをハブに差し込み、電源アダプターのケーブルの一端を電源アダプターに、もう一端をコンセントに差し込む。

### ④ iPadをスライドさせる

iPadをコネクタに固定し、安全ラッチのカチッと音を確認する。

### ⑤ 任意：iPadを固定

小型のプラスドライバーを使用して安全ネジをSquare キオスクの側面に取り付け、iPadを固定する。

iPadをSquare キオスクから取り外す方法：任意の安全ネジで固定している場合は、まずネジを緩める。iPadのカメラの横にある安全ラッチを引き出して押し下げる。ラッチが外れたら、iPadを左側にゆっくりスライドして取り外す。



## SQUAREキオスクアプリを入手

お客様の待ち時間を短縮。スタッフの作業効率を改善。Square キオスクアプリでは即時にメニューの変更や、リアルタイムに売上データの取得が可能。客席と調理場をスムーズに連携します。セルフオーダー端末を利用するには、Square キオスクアプリをダウンロードし、追加の月額料金でサブスクリプションにご登録ください。

詳しくは、[square.com/go/kiosk-support](https://square.com/go/kiosk-support)をご覧ください。

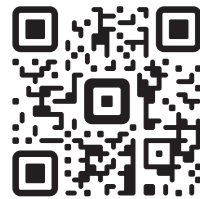

## 停電時でも決済が可能

設定は簡単。すぐに販売を開始できます。またiPad給電モードを使えば、Square キオスクはiPadのバッテリーで駆動可能。電源アダプターを抜く場合や停電の際にも、販売を妨げることはありません。

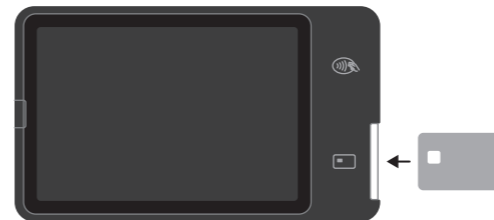

### ① ICチップ搭載カード（暗証番号）

スタンドの下部を回転させ、画面をお客さま側に向けます。ICカードをスタンドのICカードアイコンと同じ向きにして、スロットに差し込みます。

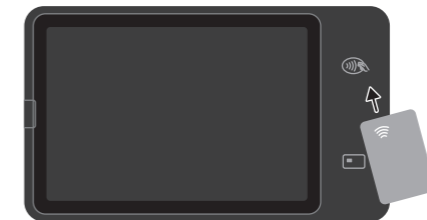

### ② タッチ決済カードまたはモバイル端末

スタンドの下部を回転させ、画面をお客さま側に向けます。カードまたはモバイル端末を、点滅しているタッチ決済アイコンにタッチします。

### 電子マネー

[電子マネー]>[ブランド] をタップし、スタンドの下部を回転させ、画面をお客さま側に向けます。カードまたはモバイル端末を、点滅しているタッチ決済アイコンにタッチします。

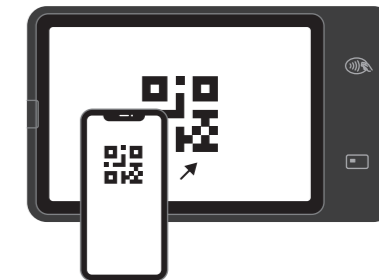

### ③ QRコード

画面に表示された動的QRコードをお客さまにスキャンしていただきます。

## ヘルプとサポート

よくあるご質問、対応周辺機器やトラブルシューティングは、[square.com/go/jp/kiosk-guide](https://square.com/go/jp/kiosk-guide) をご覧ください。

## ハードウェアに関する保証

制限付き保証ポリシーのもと、ハードウェアの不具合に関する最長1年間の保証が適用されます。詳細は、[square.com/go/jp/guarantee](https://square.com/go/jp/guarantee)をご覧ください。

## 30日間の無料返品

Squareでは、[square.com/jp/hardware](https://square.com/jp/hardware)からご購入いただいたSquareハードウェアを対象に、30日間の返品期間を保証しています。返品の手続きは、[square.co.jp/returns](https://square.co.jp/returns)で行ってください。返金は返品完了後に行われます。



Square アプリとSquare キオスクの使用は、これらの製品に関連する保証を含め、Squareとの契約および関連する規約に準拠します。詳しくは[square.com/legal](https://square.com/legal)をご覧ください。Square、Square ロゴは、Block, Inc.の商標です。iPad、iPad Air、iPad Proは、米国およびそのほかの国または地域で登録されたApple Inc.の商標です。そのほかの商標および銘柄に関する権利は、所有する各社に帰属します。

© 2024 Block, Inc., 1955 Broadway, Ste. 600, Oakland, CA 94612. Squareup Pte. Ltd., 8 Marina Boulevard #05-02, Marina Bay Financial Centre, Singapore (018981). M-LIT-0317-02