

# DÖRRGUIDE

ESTETISK - HARMONI - FUNKTION







## **SE DIN DÖRR SOM EN DESIGNPRODUKT!**

För hus- eller lägenhetsägare är kontakten med dörren högst påtaglig. Vi rör vid den, passerar genom den, betraktar den som en del av den helhet som fasaden, eller rummet, utgör. Känslan i rummet skiftar påtagligt, bara av en så enkel variation som om dörren är öppen eller stängd. Så tänk på de dörrar du har nu - vilken skillnad skulle det inte göra om de hade en annan färg, var gjorda i annat material, eller var av en helt annan modell.

### **Ett viktigt val**

En given slutsats är att valet av dörrar är ett av de viktigaste man gör i ett hem, när det gäller att skapa en miljö som både fungerar och skapar de rätta känslorna. Och som en naturlig följd av detta några tankar att passera på vägen mot det perfekta dörrvalet.

Den första och kanske viktigaste aspekten, är den att varje byggnad har ett syfte. Det finns en estetisk, genomgående tanke, en gestaltningsidé - själva formspråket. Det gör att byggnaden inte uppskattas som bara väggar, golv, dörrar, fönster och tak, utan som en helhet. En konstnärlig vision, skulle vi kunna kalla det, som bör beaktas.

### **Harmoni**

Det är i det här sammanhanget du gör ditt första val - när du avgör vilken typ av dörr du föredrar. Föredrar du en klassisk spegeldörr, en stilfull designdörr i trä eller en dörr med raka linjer och en modern attityd? Det är inte nödvändigt att din byggnad och din dörr talar samma språk, även om det naturligtvis är den mest vanliga lösningen. Välj det alternativ som du tycker harmonierar med, bryter av mot, eller kompletterar miljön på ett tilltalande sätt så har du tagit första steget.

### **Helhet**

Därefter finns det en rad funktionella aspekter att ta ställning till. Om du väljer ytterdörr vill du säkert fundera lite på säkerhet och beständighet. En hållbar dörr med ett starkt inbrottskydd kan vara en bra försäkring inför framtiden. Komplettera sedan dörren du valt med trycken och lås, glaspartier och ytbehandlingar, sidoljus och karmar. På så sätt skapar du en dörr som passar dig, dina behov och din hemmiljö. Glöm inte att valet är ditt.

### **Innehåll**

---

Innerdörrar	4
Ytterdörrar	16
Dörrhandtag	42
Lås	48
Montage	51
Entrétak	53
Specialdörrar	54
Lägenhetsdörrar	56
Garageportar	58

SWEDOOR 

## EASY



## EASY NATURE



## PURITY



**CLEVER-LINE** är en serie enkla men funktionella dörrar med bra kvalitet.

Den innehåller flera populära innerdörrsmodeller men med begränsade valmöjligheter.

## STYLE



## TRADITION



Fler modeller finns i Sweddoors broschyr.

**SWEDOOR INNERDÖRRAR CLEVER-LINE**





**ADVANCE-LINE** är en serie dörrar där hög kvalitet, design och valmöjlighet står i fokus. Innerdörrarna i denna serie ger många möjligheter att arbeta med material, färg och funktion. Samtliga modeller har en massiv kärna vilket ger extra bra ljudreduktion.

### CRAFT



### COMPACT





### UNIQUE



### STABLE



### STABLE EFFECT

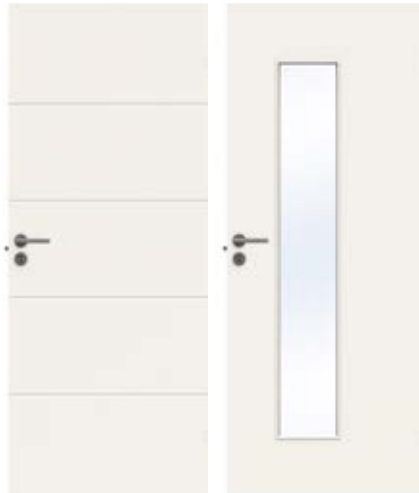

### STABLE NATURE



### CHARISMA

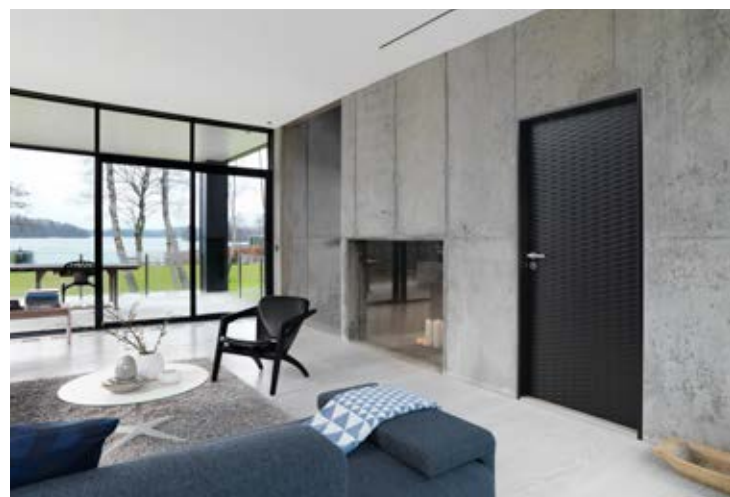

Fler modeller finns i Sweddoors broschyr.



SWEDOOR 

## SEKEL



## ARV



## TID



Karmarna tillverkas av massivt trä och tillsammans med speciellt framtagna foder skapar de en helhet och en gedigen känsla i komplement till de massiva dörrbladen.

## FORMAT



## PLAN



Fler modeller finns i Sweddoors broschyr.





I framställningen av Superior collection arbetar specialutbildade fackmän efter samma principer som vid klassisk möbelproduktion.

Intresset för produkter i lyxklassen har vuxit och Superior möter detta intresse. Det är gedigna produkter. Traditionellt och modernt hantverk av högsta kvalitet.

Produkterna är gjorda av noggrant utvalda material och har stora variationsmöjligheter, välj en glasad dörr för att släppa in ljuset, välj färg eller träslag för att passa in i övriga inredningen.





### FÖR ALLA MILJÖER

Med skjutdörrar får du en funktionell rumsindelning och sparar värdefull golvyta. En skjutdörr gör att dörröppningen upplevs som större eftersom dörren försvinner helt när den öppnats. Idag använder man skjutdörrar i många olika situationer och miljöer till alla typer av rum, till exempel kontor, tvätttrum, toalett och sovrum.

### UTANPÅLIGGANDE SKJUTDÖRRAR

En utanpåliggande skjutdörr löper längs en överliggande skena. Man kan välja att ha en synlig skena eller dölja upphängningen innanför en kornisch. Vid sidan av dörröppningen krävs ett utrymme i samma storlek som dörren.

### INFÄLLDA SKJUTDÖRRAR

En infälld skjutdörr är helt dold i öppet läge. Dörren hängs upp i en regelkonstruktion som byggs in i väggen. För att underlätta arbetet har vi kompletta regelkonstruktioner som du enkelt bygger in i en vägg.

## Att tänka på vid innerdörrbyte

**Mät rätt! – vilken storlek behöver du på dörren?** Du skall räkna med det utvändiga karmmättet. Det vill säga måttet från vägg till vägg på bredden, och från golv till vägg på höjden.

**Viktigt! Mätningen bör alltid göras på flera punkter.**

### VÄNSTER ELLER HÖGERHÄNGD DÖRR?

Innerdörrar med s.k. snap-in gångjärn är vändbara och därför behöver man inte ta hänsyn till hängningen förrän karmen skall monteras eller om dörren skall hängas i befintlig karm. Undantaget är om dörren har en assymetrisk glasöppning, då måste man vet vilken hängning den ska ha.

### RÄCKER DET ATT BARA BYTA DÖRRBLADET?

#### Om du bor i ett nyare hus

Att byta innerdörr är mycket enkelt. Allra enklast är det om du har en dörr som är tillverkad efter 1972 och är försedd med s.k. "snap-in"-gångjärn. Då lossnar din gamla dörr och du kan smidigt placera dit din nya. Allt är klart på några minuter.

#### Om du bor i ett äldre hus

Bor du i ett hus, som är byggt mellan 1962-1972 är dina dörrar och karmar förmodligen försedda med tappbärande gångjärn. Om du inte vill byta karmen i samband med dörrbytet så beställer du dörrarna anpassade för gammal standard med så kallade mellangångjärn som gör att man kan hänga på dörren på karmens befintliga gångjärn.

**SWEDOOR** JW

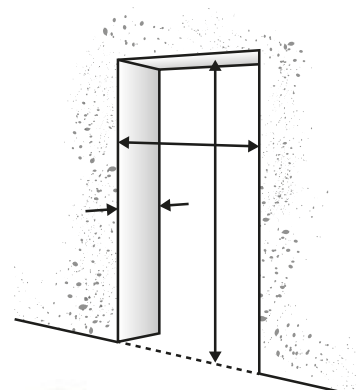

Snap-in-gångjärn

### VAL AV INNERDÖRR

När du ska välja innerdörr måste du bestämma dig om du vill ha en något enklare, mer sparsam konstruktion, en så kallad lätt innerdörr med en kärna av honeycomb-typ till ett lägre pris. Eller så väljer du en massiv innerdörr, men en tyngre lyxigare känsla i dörren till ett något högre pris.



Lätt konstruktion



Massiv dörr



Modern spegeldörr



Traditionell spegeldörr



Formpressad spegeldörr

### CHECKLISTA FÖR DÖRR I GAMMAL STANDARD

- / Kontrollera om dörrbladet är ofalsat eller överfalsat. Har dörrbladet överfalsad kant är dörrbladsbyte ej möjligt.
- / Kontrollera enligt tabellen nedan.
- / Är dörren vänster- eller högerhängd?
- / Stå vänd mot dörren på den sida där gångjärnen syns. Sitter gångjärnen till höger så är dörren högerhängd. Sitter de till vänster så är dörren följdaktligen vänsterhängd.

Mått	M20	M21
A	940,5	1040,5
B	248	248
C	1420	1520
D	1915	2015
E	625, 725 o.s.v.	625, 725 o.s.v.
F	38-40	38-40
G	10,5	10,5

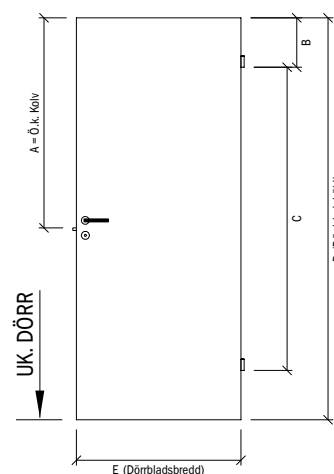
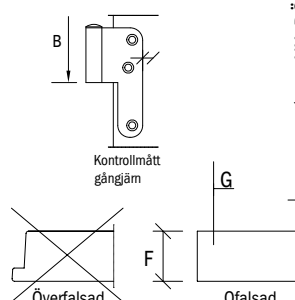



Opus





## OPUS INNERDÖRR

För dig som vill ha en slät och enkel dörr kan vi erbjuda Opus innerdörr i två kulörer; NCS S0502-Y standardvit samt NCS S0500-N kritvit. En funktionell dörrlösning som täcker dina grundläggande behov och passar in i de flesta heminredningar.

### Opus innerdörr finns i

NCS S0502-Y i storlek 7x20, 8x20, 9x20, 10x20, 7x21, 8x21, 9x21, 10x21  
NCS S0500-N i storlek 7x21, 8x21, 9x21, 10x21



### Opus innerdörrskarm

#### Våra innerdörrskarmar finns i två kulörer

NCS S0502-Y standardvit samt NCS S0500-N kritvit  
Opus karmset består av överstycke, sidostycken samt tröskelplatta.



#### Opus innerdörrskarmar finns även med tätningslist

Innerdörrskarmspaket  
NCS S0502-Y standardvit med 9 mm ekröskel. Vit kvistfri innerdörrskarm med vita justerbara snap-in gångjärn, med tätningslist.



#### Opus karmset finns i

NSC S0502-Y 68 mm i storlek 7x21, 8x21, 9x21, 10x21  
NCS S0502-Y 93 mm i storlek 7x20, 8x20, 9x20, 10x20, 7x21, 8x21, 9x21, 10x21  
NCS S0502-Y 118 mm i storlek 7x21, 8x21, 9x21, 10x21  
NCS S0500-N 93 mm i storlek 7x21, 8x21, 9x21, 10x21  
NCS S0500-N 118 mm i storlek 7x21, 8x21, 9x21, 10x21

### Tröskel

#### Opus badrumsströskel ek finns i

68 mm, 93 mm, 118 mm i storlek M7, M8, M9, M10.

#### Opus tröskel ek falsad finns i

93 mm i storlek M7, M8, M9, M10.



Tröskel ek falsad



Badrumströskel



#### Teknisk data

Lås:	2014 blank
Slutbleck:	0045 blank
Gångjärn:	Vitmålade snap-in
Dörrtrycke:	Ingår ej
Nyckelskylt:	Ingår ej
Montering:	Se separat monteringsanvisning
Transport och lagring:	Innerdörrarna måste behandlas försiktigt vid transport. Lagras torrt och liggande vid temperatur på minst +10 grader.
Emballage:	Innerdörren levereras inplastad för att skyddas mot smuts.

### VANLIG DÖRRKARM FÖR INNERDÖRRAR

Genom att rama in din nya dörr med en lika ny och fräsch karm skapar du en stilfull helhet. Du kan välja från allt mellan enkla obehandlade standardkarmar till mer genomarbetade karmar som tillgodoser fler behov. Oavsett vilken du väljer, har alla dessa innerdörrskarmar justerbara snap-in-gångjärn för enkel montering.



### +KARM

+Karmen är kvistfri så att inga kvistar med tiden kommer synas på karmens målade ytor. Den genomgår en extra målningsprocess som ger högre lackfinish än standard. Det sitter integrerade tätningsslister som dämpar slag och ljudgenomträngning. Detta gör att dörrsetet upplevs både tystare och mer exklusivt.

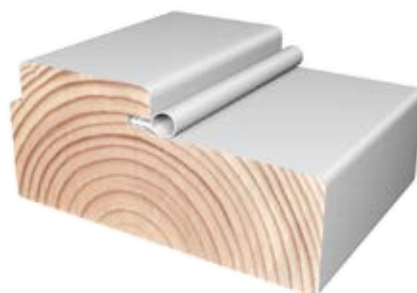

### FLEX+KARM

Flex+Karmen är en flexibel och helt unik karmlösning. Flex+karmen består av en spårad grundkarm och ett justerbart foderset för både in- och utsida. Den är perfekt när väggarna varierar i tjocklek och rakheter. Flex+Karmen har integrerad tätningsslister och är kvistfri.



### Snygga dörrar förtjänar snygga beslag

Det är stor skillnad på olika beslag. Swedoor har valt ut en serie med innerdörrsbeslag som kompletterar dörren, och som gör det enkelt att välja dörrhandtag som matchar skjutdörrstillbehören. Ett bra dörrhandtag ska ha en snygg design, vara lätt att montera, kännas bra att ta i och ska tåla att användas år efter år.

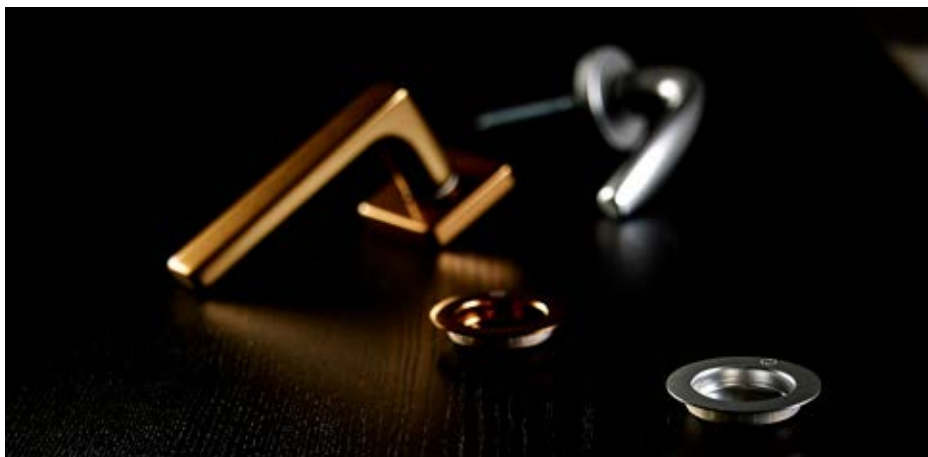

#### SMART

Handtag med Quick-fit som underlättar montering och nya integrerade låsvred för skjutdörrar som döljs i öppet läge är exempel på smart design i denna serie.

#### HÅLLBARHET

Produkterna är ISO-certifierade, nickelfria och 100% återvinningsbara. De är godkända av SundaHus, BASTA och Byggvarubedömningen.

#### DESIGN

En serie tillbehör med fokus på stil, finish och materialval. Möjlighet att kombinera skjutdörrar med traditionella dörrar med matchande design och yta på tillbehör. Produkterna finns i nyanserna Gold, Silver, Stainless, Bronze och Svart.



Stainless



Silver



Gold



Bronze



Svart



New York



Marseille



Stockholm



Dallas



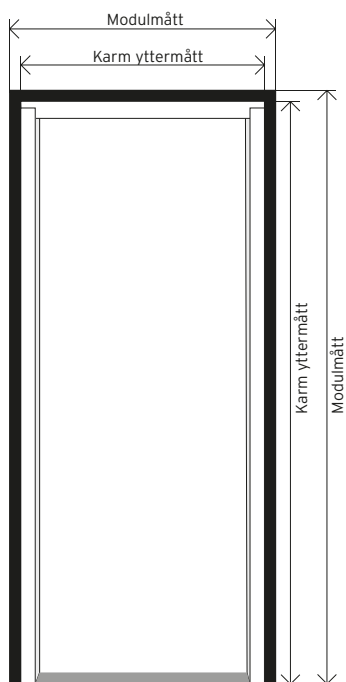

## TIPS & RÅD

### TA MÅTT

Mät upp dina gamla dörr innan du beställer en ny. Dörrar har modulformat som anger hur stort hålet är där dörren ska monteras. Karmens yttermått är något mindre. Säkrast mått får du därför genom att ta bort fodret och mäta hålet där dörren sitter. Kolla också om dörren är höger- eller vänsterhängd. Sitter gångjärnen på dörrens högra sida utifrån sett är dörren högerhängd och tvärtom.

### VÄLJ DÖRR

Välj vilken dörr som passar ditt hus.

### BESÖK OPTIMERA

Nu har du en idé eller kanske några alternativ att fundera över. Det är dags att titta på riktiga dörrar och besöka bygghandeln. Känn på dörrarna i verkligheten

### VÄLJA GLAS

Glas i ytterdörren släpper in ljus och visar vem som ringer på. Insyn slipper du genom att välja till exempel frostat glas. Många av våra ytterdörrar finns både med glas och utan. Sidoljus och överljus är alternativ eller komplement till glas i ytterdörren.

### VÄLJA HANDTAG

Vad är en dörr utan ett handtag? Tänk på att utseendet förändras på din dörr om du sätter på ett nytt fräscht handtag istället för att sätta tillbaka ditt gamla som passar till din gamla dörrmodell.

### DÖRRSMYG OCH FODER

Vill du ha en snabb och snygg installation av den nya ytterdörren? Beställ då ett paket med färdig dörrsmyg och foder. Det sparar massor med tid för dig eller din snickare.

### BOKA SNICKARE

Om du tänkt boka snickare som ska montera dörren - hör med Optimera först, vi har ofta goda kontakter på snickare som kan montera dörren. Eller använd dig av vår tjänst Jobbgeneratoren!

### UNDERHÅLLA DÖRREN

Ytterdörrar i ek och konstteak ska oljas direkt efter montering.



# OPUS YTTERDÖRRAR



Opus Slät



Opus Traditional



Opus Classic



Opus Trend

## Opus

**Dörrblad:** Dörren är uppbyggd med enkel laminerat ramträ på topp och botten av dörrbladet. Dörrbladet är tillräckligt tjockt för att kunna montera en dörrbroms. Sidorna är uppbyggda av dubbelt laminerat ramträ för förstyrkning av dörrbladet.

Dörrarna har en stam av polystyren med 0,4 mm aluminiumplåt som fuktspärr på inner- och yttersidan. Yttre skikt är vattentät HDF. Dörrarna har dekorer på utsidan och är släta på insidan. Mittglaset är klarglas.

**Målade dörrar:** HDF som är målad med vattenbaserad färg. Dörrarna är grundade två gånger med syrahärdande primer/grundmålning och färdigmålade med vattenbaserad och väderbeständig färg.

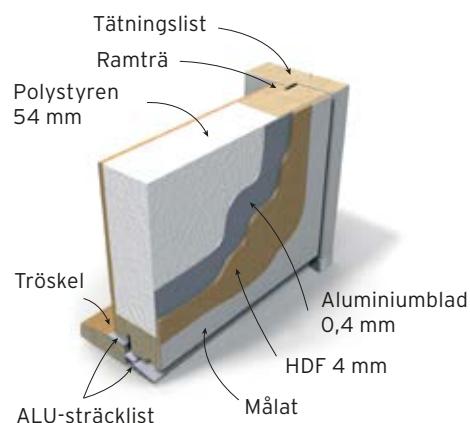

Tekniska data Slät		Tekniska data Traditional		Tekniska data Classic		Tekniska data Trend	
Ljud-isolering:	Rw 25 dB	Ljud-isolering:	Rw 25 dB	Ljud-isolering:	Rw 25 dB	Ljud-isolering:	Rw 25 dB
Värme-isolering:	U=0,77 W/m²K	Värme-isolering:	U=0,77 W/m²K	Värme-isolering:	U=1,0 W/m²K	Värme-isolering:	U=1,0 W/m²K
Dörrblad:	Dörrblad 62 mm Målade kantlister Dekorfräst spår Vit (NSC-S0502-Y) Tättningslist	Dörrblad:	Dörrblad 62 mm Målade kantlister Dekorfräst spår Vit (NSC-S0502-Y) Tättningslist	Dörrblad:	Dörrblad 62 mm Målade kantlister Dekorfräst spår Vit (NSC-S0502-Y) Tättningslist	Dörrblad:	Dörrblad 62 mm Målade kantlister Dekorfräst spår Vit (NSC-S0502-Y) Tättningslist Klarglas
Kvistfri karm:	Furuträ 42x105 mm Vit (NSC-S0502-Y) Montering: Karmskruv 16/5 mm Ektröskel 25x95 mm	Kvistfri karm:	Furuträ 42x105 mm Vit (NSC-S0502-Y) Montering: Karmskruv 16/5 mm Ektröskel 25x95 mm	Kvistfri karm:	Furuträ 42x105 mm Vit (NSC-S0502-Y) Montering: Karmskruv 16/5 mm Ektröskel 25x95 mm	Kvistfri karm:	Furuträ 42x105 mm Vit (NSC-S0502-Y) Montering: Karmskruv 16/5 mm Ektröskel 25x95 mm
Beslag:	Låskista: ASSA 8765 Slutbleck 1887-2 Dörrtrycke och cylinder ingår ej	Beslag:	Låskista: ASSA 8765 Slutbleck 1887-2 Dörrtrycke och cylinder ingår ej	Beslag:	Låskista: ASSA 8765 Slutbleck 1887-2 Dörrtrycke och cylinder ingår ej	Beslag:	Låskista: ASSA 8765 Slutbleck 1887-2 Dörrtrycke och cylinder ingår ej
Gångjärn:	3248-110 TMKS (ZN)	Gångjärn:	3248-110 TMKS (ZN)	Gångjärn:	3248-110 TMKS (ZN)	Gångjärn:	3248-110 TMKS (ZN)
Dörr-öppning:	Modul 9x21 Modul 10x21 Modul 9x20 Modul 10x20	Dörr-öppning:	Modul 9x20, 10x20 Modul 9x21, 10x21	Dörr-öppning:	Modul 9x21, 10x21	Dörr-öppning:	Modul 9x21, 10x21
Förpackning:	Dörrblad levereras monterat tillsammans med karm och tröskel. Kanterna är skyddade med kartong och allt är förpackat i plast.	Förpackning:	Dörrblad levereras monterat tillsammans med karm och tröskel. Kanterna är skyddade med kartong och allt är förpackat i plast.	Förpackning:	Dörrblad levereras monterat tillsammans med karm och tröskel. Kanterna är skyddade med kartong och allt är förpackat i plast.	Förpackning:	Dörrblad levereras monterat tillsammans med karm och tröskel. Kanterna är skyddade med kartong och allt är förpackat i plast.
Garanti:	5 år	Garanti:	5 år	Garanti:	5 år	Garanti:	5 år

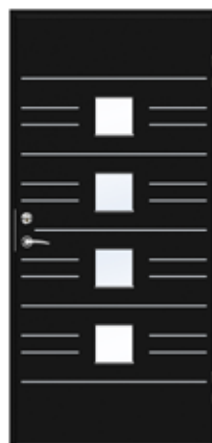

LEON



COSMOS



CIFRO



PIXEL

Med Character får du en unik dörr som är skräddarsydd efter din smak och bostad. Dolda gångjärn understryker dörrens rena linjer och ger en exklusiv känsla i kombination med den solida konstruktionen med en kärna av träfiber. Samtliga modeller går också att få som pardörrar.

### GLASTEKNIK (CHARACTERMETODEN TM)

Dörrarna har unika glasöppningar där glaset är helt integrerat i dörrens konstruktion och man slipper glaslistor. Charactermetoden TM gör det möjligt att skära ut glasöppningar i en rad olika former och resultatet är naturligt, snyggt och förstärker bostadens personlighet.

### DOLDA GÅNGJÄRN

Characterdörrarna är utrustade med gångjärn som är konstruerade så att de inte syns då dörren är stängd. Detta förstärker ytterligare intrycket av exklusivitet och god design. Gångjärnen är även konstruerade för att ge ett ökat inbrottskydd och minska risken för klämskador. De är dessutom justerbara i hela tre led.





BEAT



DIGITS



DROP



PULSE



DICE



CANVAS



LUNA



STEP



TAJO



TOWER



PRISMA



SQUARE



DOTS



IDENTITY



DOMINO

Fler modeller finns i Sweddoors broschyr.

**SWEDOOR** 



**SOUSA**



**SCHUMANN**

Classic är en kollektion med ytterdörrar i klassisk stil, där inspirationen är hämtad från förra sekelskiftet.

Det som kännetecknar Classic-dörrarna är de vackra linjerna, mönstren, spröjsen och de uttrycksfulla dekorerna. Dörrarna har tydliga glaslister och glasas utan synliga skruvar eller stift.

Ett flertal av modellerna går att få som pardörrar, och Shumann finns även med oljat ekfanér.



**SATIE**



**IVES**



**RAVEL**



**SCARLATTI**



**CORELLI**



**DELIUS**



**DEBUSSY**



**ROSSINI**



**MOZART**



**CHOPIN**





WAGNER



BIZET



BRAHMS



SCHUBERT



GRIEG



ALBINONI



CLEMENTI



HÄNDEL



BEETHOVEN



MONTEVERDI



PUCCINI



SCOTT



CASELLA



SMETANA

**SWEDOOR** 

Funkisstilen beskrivs ibland som arkitekternas uppror mot den utsmyckade klassiska stilen. Fartyg var förebilden och bruksföremålen skulle vara funktionella och strömlinjeformade utan krusiduller.

I början av vårt nya millennium har funkisstilen fått en ny renässans.

I kollektionen Function finner du läckra dörrar med stramt, maritimt och spännande formspråk. Functions minimalistiska enkelhet är inspirerad av 30-talets eleganta funkisstil. Dessa dörrar har tydliga glaslistor som monteras med en glasningsteknik utan synliga skruvar eller stift. Dörrarna med runt glas med glaslist i aluminium, har dock synliga skruvar för att förstärka den maritima känslan.

Ett flertal av modellerna går att få som pardörrar, och några finns också med oljat ekfanér.



**AMAZON**



**CORAL**



**BALTIC**



**BARENTS**



**DONAU**



**NILE**



**SUEZ**



**BERING**



**CARIBBEAN**



**CASPIAN**



**COMO**



TAHOE



CONGO



INDUS



VOLGA



ELBE



SARGASSO



ERIE



MICHIGAN



NIGER



BENGAL



ARAL



GANGES



VÄNERN



ATLANTIC

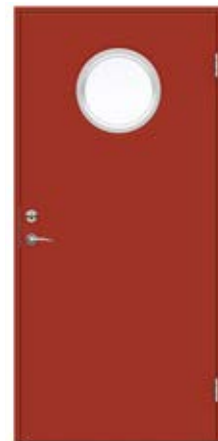

HUDSON

SWEDOOR 

## TRYGGHET KAN VÄRDERAS I MER ÄN VÄRDESAKER VÄLJ EN ÄKTA SÄKERHETSDÖRR FRÅN SWEDOOR

För att trivas hemma och sova lugnt om natten måste du känna dig trygg. Trygg med att inte vakna med en inbrottstjuv i sovrummet. Trygg med att inte komma hem till ett sönderslaget hem som länsats på värdesaker. Trygg med att ha en dörr som du vet håller alla oinbjudna gäster borta. Med en säkerhetsdörr från Swedoor kan du njuta av både trivsel och trygghet.

**SE INBROTTSFÖRSÖKET PÅ SWEDOOR.SE**

SÄKERHETSKLASS

**RC3**



**EU-godkänd inbrotts/säkerhetsklass RC3**

Du kan lita på att dörren håller vad vi lovar!

**Patenterad karminfästning**

Låser effektivt karmen i väggkonstruktionen.

**Isolerat säkerhetsglas (härdat och laminerat)**

Inbrottstjuven kan slå sig trött utan att komma igenom.

**Patenterad dörrbladskonstruktion**

Materialet "fjädrar" istället för att brytas sönder.

**Passar även som altan/terassdörr**

Förstärkt skyddet där inbrottsförsöket är vanligast.

**Stort designutbud**

Omfattar merparten av dörrarna i Classic och Function.





På samma sätt som du väljer ekologiska matvaror, kan du välja ECO som tillval när du vill göra en extra insats för miljön och samtidigt energisäkra ditt hus för kommande EU-krav. Det är också valet för dig som bygger passivhus, lågenergihus eller O-energihus.

När du väljer ECO till din ytterdörr, sido- eller överljus, får du en produkt med extremt bra isoleregenskaper (låga U-värden) och hållbara materialval baserade på bästa miljö- och återvinningsegenskaper.

Förutom att göra en insats för miljön, sänker du även dina uppvärmningskostnader och förbättrar ditt inomhusklimat.





När du väljer en ytterdörr från JELD-WEN, får du en av de säkraste produkterna på marknaden. Det beror bland annat på vår stabila sandwichkonstruktion med två lager aluminiumplåtar runt en kraftig träfiberkärna. Den ger också en optimal ljud- och värmeisolering.

## GARANTI

På JELD-WEN har vi mer än 100 års erfarenhet av ytterdörrs-tillverkning. Den kunskapen har vi utnyttjat till att skapa ytterdörrar med en perfekt konstruktion. Detta betyder bl.a. att ytterdörren alltid håller formen i det hårda nordiska klimatet och därför är vi stolta över att kunna lämna marknadsens bästa garantier.

På alla ytterdörrar i ADVANCE-LINE erbjuder vi hela 15 års formgaranti och en fabriksgaranti på 5 år!(Fackmannamässig montering är givetvis ett grundkrav).



Modul	Karmyttermått (mm)		Dörrbladsmått (mm)	
Enkeldörr	Bredd	Höjd	Bredd	Höjd
10x20/21	988	1980/2080	925	1933/2033
9x20/21	888	1980/2080	825	1933/2033
Pardörrar				
13x20/21	1288	1980/2080	661/561	1933/2033
14x20/21	1388	1980/2080	711/611	1933/2033
15x20/21	1488	1980/2080	761/661	1933/2033
Sidoljus				
Modul	Karmyttermått mm			
	Bredd		Höjd	
3x20/21	298		1980/2080	
4x20/21	398		1980/2080	
5x20/21	498		1980/2080	
Karmdjupet är 105 mm för utåtgående ytterdörrar och 115 mm för inåtgående.				

## KONSTRUKTIONSUPPBYGGNAD ADVANCE-LINE YTTERDÖRRAR

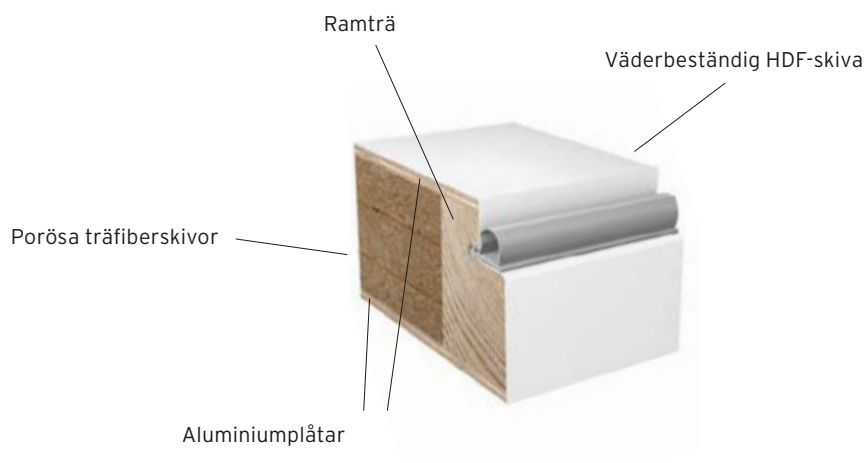

## YTOR, FÄRG OCH GLAS

Här får du en överblick över våra kulörer, träslag och glasvarianter. Till de flesta av våra ADVANCE-LINE ytterdörrar kan du själv välja glastyp. Som tillval erbjuder vi flertalet modeller med klar-, cotswold-, och dekorglas. Självklart har samtliga dörrar försetts med isolersglaskassett, för bästa energibesparing.

### Glasalternativ



Klart



Sandblästrat



Cotswold

### Kom ihåg!

Om dörren t.ex skall monteras i söderläge med stark exponering för solljus, rekommenderar vi att ljusare kulörer än NCS S 7000-N används.

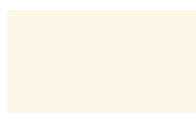

Standardkulör, vit  
NCS S 0502-Y



Oljad ek

OBS! Färgerna i tryck kan skilja mot verkligheten. För exakt färgnyans, se kalibrerad färgkarta i din butik.

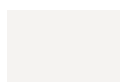

Baskulör  
NCS S 0500-N



Baskulör  
NCS S 3502-Y



Baskulör  
NCS S 7000-N



Baskulör  
NCS S 9000-N



Baskulör  
NCS S 2570-  
Y90R



Baskulör  
NCS S 4050-  
Y80R



Baskulör  
NCS S 6020-  
G10Y



Baskulör  
NCS S 5020-  
R90B



SLO



SL1



SL2



SL3

### Släpp in ljuset genom sidoljus och överljus

Med utgångspunkt från den dörr du valt, kan du skapa olika entrépartier med hjälp av sido- och överljus. Väljer du ett sidoljus till dörren, får du in extra ljus och dessutom möjlighet att se vem som kommer på besök.

Väljer du sidoljus till varje sida om dörren, skapar du en harmonisk symmetri. Vill du ha en pampig entré kombinerar du sidoljuset med ett överljus. Vill du däremot få in extra ljus i entrén, utan insyn, väljer du endast överljus till din dörr.



Överljus, målat



Överljus, ekfanér





**SWEDOOR YTTERDÖRRAR CLEVER-LINE**





Clever-line är en serie som erbjuder standardiserade ytterdörrar i flera olika designvarianter, både traditionella och moderna.

Det är funktionella ytterdörrar av god kvalitet men med lite enklare lösningar än ytterdörrarna i serien ADVANCE-LINE. Dörrarna har en lätt, fullisolerad kärna, justerbara gångjärn och extra förstärkt slutbleck.

För att kunna hålla en bra ytterdörrskvalitet till konkurrenskraftiga priser, har de begränsade valmöjligheter och levereras endast i standardutförande vad det gäller kulör, glas och storlek.

Vi lämnar 5 års fabriksgaranti och 10 års formstabilitetsgaranti.



P-100



P-200



P-400



P-500



P-710



P-1000



P-1100



P-1200



P-1700

I småländska Bankeryd blir dörrarna från Diplomat till. Här förenas hantverkskonst med ny teknik i en av Europas modernaste dörrfabriker genom automatiserade processer med en stark mänsklig prägel.

## BEJAKA LIVET

Det är med ett mänskligt öga vi har möjlighet att personifiera dörren precis så som kunden vill ha den. Med oändliga valmöjligheter gör Diplomat dörrar som sticker ut, som passar in, men framför allt dörrar för alla tänkbara personligheter och livsstilar.

## GEDIGEN HANTVERKSKONST

Bakom varje dörr ligger ett gediget hantverksarbete. Alla detaljer utförs med största noggrannhet och kunskap. Från finsnickerier som spröjs och karakteristiska mönster till konstruktion och hållbarhet. Vissa delar av produktionen görs av maskiner men aldrig på bekostnad av det mänskliga hantverket.

## NORDISKT KLIMAT

Kvaliteten på dörren kommer från den kunskap och det precisionsarbete vi lägger ner i vår fabrik. Att Diplomat ytterdörrar är tillverkade i Sverige gör att de är väl rustade för att klara vårt nordliga klimat.

## TRYGGHET OCH GARANTI

Du som kund ska alltid känna dig trygg med valet av en dörr från Diplomat. Eftersom det läggs ner ett så stort arbete på varje dörr, kan vi erbjuda en 20 år lång formgaranti.

## EGENSKAPER I VÄRLDSKLASS

Alla våra dörrar håller hög kvalitet men ibland behövs det lilla extra för att trygga vardagen. Vi har tillvalen som säkrar din dörr och ger den egenskaper i världsklass.



### SÄKERHET

Ett säkert hem blir ännu säkrare med hjälp av rätt tillval till dörren. Våra säkerhetsdörrar finns klassade i RC2 och RC3 enligt den europeiska standarden för inbrottsklassade dörrar EN 1627. De båda klasserna innebär olika typer av förstärkningar och försvårar vid inbrottsförsök.



### EXTREME - TÅLIGARE DÖRRAR

En dörr utsätts för väder och vind året runt, vilket innebär ett slitage som kan påverka utseende och funktion. Med Extreme-tillvalet får du ett extra slitstarkt utförande för att motstå tuffa påfrestningar. Det är en särskilt lämplig investering om du saknar skyddande tak över entrén. Extreme finns som tillval till ett utvalt sortiment av våra dörrar, några har det som standard då står det i namnet.



### BRANDGASTÄTHET

Kombinera din brandklassade dörr med brandgastäthet SA/S200. Finns som tillval för alla täta dörrar och vissa med glas och går att kombinera ljudisolering.



### LJUDKLASSAD DÖRR

I bullriga omgivningar finns det ofta ett behov av att stänga ute ljud för en behagligare hemmiljö. Dörren är då en viktig faktor och hos Diplomat kan du beställa den med en ljudreduktion på Rw 41 dB. Tillvalet finns till alla våra täta ytterdörrar.



### BRANDKLASSAD DÖRR

Ska din dörr vara brandavskiljande? Beställ ytterdörren i ett utförande i brandklass EI230. Det innebär ett skydd som gör att dörren kan stå emot stickelågor och heta gaser i minst 30 minuter utan att föremål antänds på andra sidan dörren. Finns som tillval för alla täta dörrar och vissa med glas.



### PERSONSÄKERHET

Alla våra dörrar är försedda med personsäkerhetsglas enligt regler och anvisningar från BBR och MTK för att undvika skärskador vid eventuell olycka. Din ytterdörr är antingen försedd med härdat glas in- och utvändigt eller ett 6 mm glas på mindre rutor, där så krävs.



### ECO

Minska dina värmekostnader med Diplomats Eco-tillval, som ger en dörr som är isolerad i både dörrblad och glaskassett. Det ger då det låga U-värdet 0,7 för både täta dörrar och dörrar med glas.

På [diplomatdorrar.se](http://diplomatdorrar.se) hitta du hela sortimentet, från alla modeller till minsta beslag och sparkplåt. Här finns monteringsguider och skötselråd och all den praktisk information du behöver inför ditt dörrköp.

## Nordisk

### EN HISTORIA FRÅN NORR

Naturligt avskalad står dörren med ett ärligt uppsåt. Med rötter i den nordiska folksjälen ligger storheten i det enkla. Inspirerade av vårt skandinaviska klimat lovar dörrarna en hållbar stilsäker design med funktion i fokus.



**BELLA GLAS**  
Klarglas.  
Valfri NCS kulör.



**BELLA TÄT**  
Valfri NCS kulör.

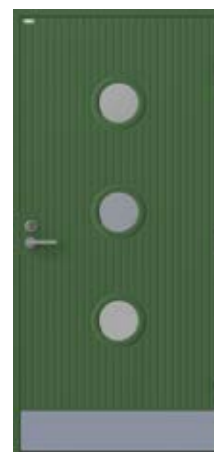

**DANIELLA GLAS**  
Klarglas.  
Valfri NCS kulör.



**EBBA GLAS**  
Klarglas. Valfri NCS kulör, konstteak eller ek.



**GULLAN GLAS**  
Klarglas.  
Valfri NCS kulör.



**KARINA GLAS**  
Cotswoldglas.  
Valfri NCS kulör.



**KARINA TÄT**  
Valfri NCS-kulör



**NIKE GLAS**  
Klarglas.  
Valfri NCS kulör.



**ROSA TÄT**  
Valfri NCS kulör, konstteak eller ek.



**SANDRA GLAS**  
Klarglas.  
Valfri NCS kulör.



**VANJA GLAS**  
Klarglas.  
Valfri NCS kulör.



**VEGA TÄT**  
Valfri NCS kulör.



**VILDA GLAS**  
Klarglas.  
Valfri NCS kulör.

## Klassisk

# LIKA VACKER DÅ SOM NU

Vi har dörrar som öppnar för tradition och stilren elegans. En klassisk skönhet som alltid känns modern utan att behöva springa på senaste trend. Tidlös formgivning i harmoni med historien.



**ANITA TÄT**  
Valfri NCS kulör,  
eller konstteakfanér.



**ANITA GLAS**  
Cotswoldglas.  
Valfri NCS kulör, eller  
konst-teak.



**BRITTA GLAS**  
Valfri NCS kulör.  
Finns även Britta tät.



**CHRISTINE GLAS**  
Cotswoldglas.  
Valfri NCS kulör.



**DAISY GLAS**  
Cotswoldglas.  
Valfri NCS kulör.



**ELVIRA GLAS**  
Cotswoldglas.  
Valfri NCS kulör, eller  
konstteakfanér.



**ELVIRA TÄT**  
Valfri NCS-kulör eller  
konstteakfanér.



**Nyhet**

**INGRID**  
Klarglas.  
Valfri NCS kulör.



**KAJSA GLAS**  
Klarglas.  
Valfri NCS kulör.



**SIGNE GLAS**  
Klarglas.  
Valfri NCS kulör.



**SIGNE TÄT**  
Valfri NCS kulör.  
Finns även Signe glas.



**SVEA**  
Cotswoldglas.  
Valfri NCS kulör, el.  
konst-teak.



**SVEA TÄT**  
Valfri NCS kulör, el.  
Konstteakfanér.



Lantlig

## NATURLIG ARKITEKTUR

Våra dörrar mår bra av friluftsliv. Formade av naturen och i vårt skandinaviska klimat står dörren trygg i en föränderlig miljö. En jordnära formgivning med havet och skogen i åtanke.



**ANNA TÄT**  
Valfri NCS kulör, konstteak eller furufanér



**ANNA GLAS**  
Cotswoldglas. Valfri NCS kulör, konstteak eller furufanér.



**HANNAH GLAS**  
Cotswoldglas. Valfri NCS kulör.



**JANE GLAS**  
Cotswoldglas. Valfri NCS kulör.



**JANE TÄT**  
Valfri NCS kulör.



**JULIA GLAS**  
Garagedörrar. Valfri NCS kulör.



**KARIN GLAS**  
Cotswoldglas. Valfri NCS kulör, eller furufanér.



**JULIA GLAS**  
Garagedörrar. Valfri NCS kulör.



**KARIN GLAS**  
Cotswoldglas. Valfri NCS kulör, eller furufanér.



**KARIN TÄT**  
Valfri NCS kulör, eller furufanér.



**LINNEA GLAS**  
Klarglas. Valfri NCS kulör.



**Modern**

**INEZ GLAS EXTREME**  
Pardörr. Klarglas  
Valfri NCS-kulör

## MED KÄNSLA FÖR MODE

I händelsernas centrum står dörren och tar för sig. Ständigt aktuell med örat mot gatan. Det någon kallar vågad, kallar någon annan självklar. Med en världsvan framtoning är dörren lika given idag som imorgon.



**IRMA GLAS**  
Extreme. Klarglas  
Valfri NCS-kulör.



**ALEXANDRA GLAS**  
Klarglas.  
Valfri NCS kulör.



**MIKAELA GLAS**  
Klarglas.  
Valfri NCS kulör.



**AFRODITE GLAS**  
Klarglas.  
Valfri NCS kulör.



**TANJA GLAS**  
Klarglas.  
Valfri NCS kulör.

## Modern



**CLARA GLAS**  
Klarglas.  
Valfri NCS kulör, konst-  
teak- eller ekfanér.



**CLARA TÄT**  
Valfri NCS kulör, konst-  
teak- eller ekfanér.



**FELICIA GLAS**  
Klarglas.  
Valfri NCS kulör.



**ALMA GLAS**  
Klarglas.  
Valfri NCS kulör.



**FANNY GLAS**  
Extreme. Steppat klar-  
glas. Valfri NCS kulör.



**LAILA GLAS**  
Klarglas.  
Valfri NCS kulör, konst-  
teak- eller ekfanér.  
Finns även Laila tät



**ATHENA GLAS**  
Klarglas.  
Valfri NCS kulör.



**INGELA GLAS**  
Klarglas.  
Valfri NCS kulör, ek- el-  
ler konstteakfanér.



**INGELA TÄT**  
Valfri NCS kulör, konst-  
teak- eller ekfanér.



**MAJ GLAS**  
Klarglas.  
Valfri NCS kulör.



**MINNAH GLAS**  
Extreme. Steppat klar-  
glas. Valfri NCS kulör.



**MOLLY GLAS**  
Extreme. Steppat klar-  
glas. Valfri NCS kulör.



**NATHALIE GLAS**  
Klarglas.  
Valfri NCS kulör.



**RONJA GLAS**  
Steppat klarglas.  
Valfri NCS kulör.



**ANGELICA GLAS**  
Klarglas  
Valfri NCS-kulör.



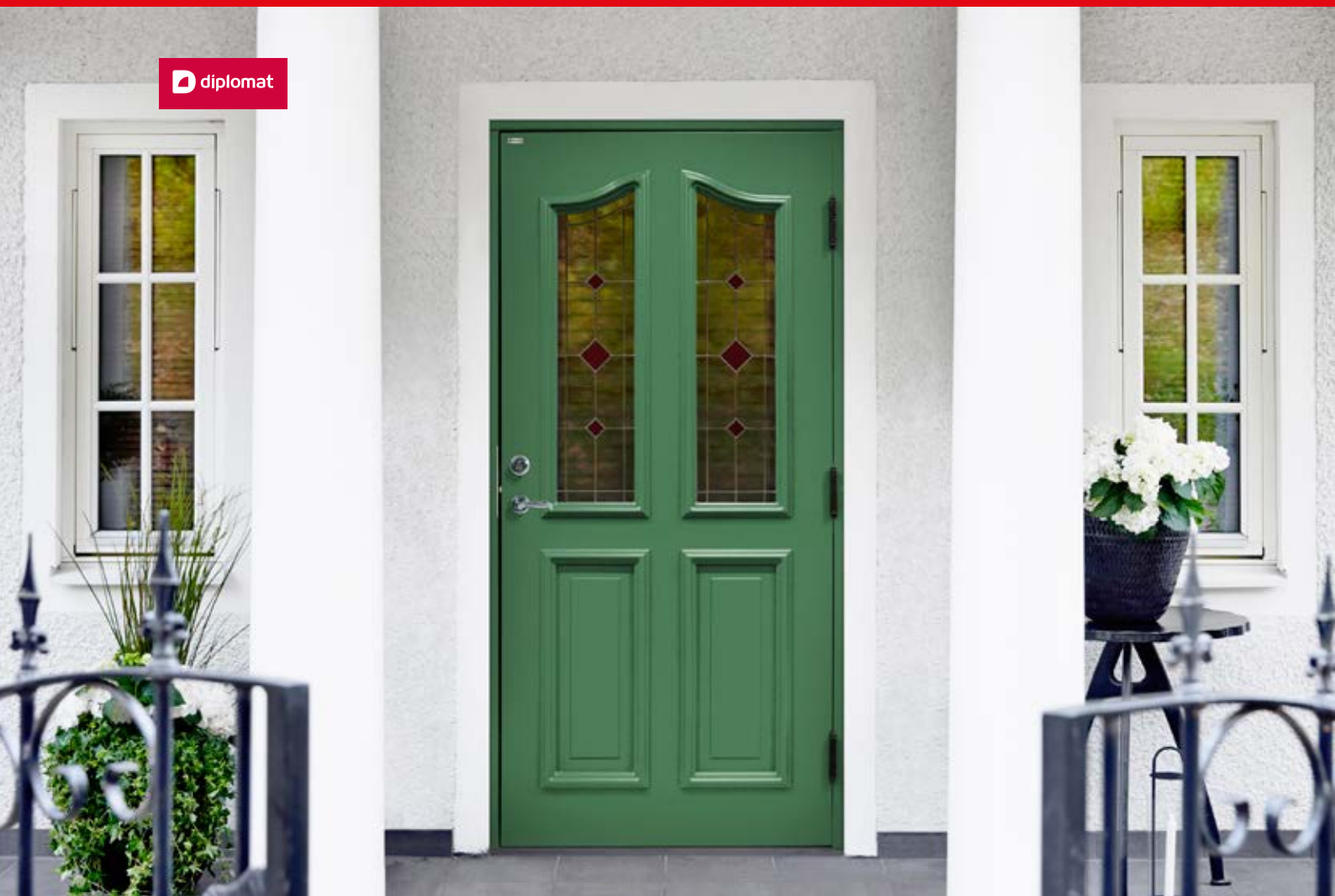

## Q-SERIEN

# PREMIUMDÖRRAR

I dörrserien Q framträder hantverkskonsten från sin bästa sida. Här har vi lagt ner extra kärlek och tid för att ta fram ytterdörrar som inte kompromissar en millimeter. Alla dörrar har 3-punktslås och egenskaper.

### MARGARETA Q GLAS

Antikglas restover med blyinfattade glasromber i 8 valfria kulörer. Valfri NCS kulör.



**CHARLOTTA Q GLAS**  
Klarglas.  
Valfri NCS kulör.  
Dekorlister i aluminium.



**LOUISE Q GLAS**  
Klarglas.  
Valfri NCS kulör.  
Utvändig dekorplatta.



**ESTELLE Q GLAS PARYTTERDÖRR**  
Antikglas restover.  
Valfri NCS kulör.



**ESTELLE Q GLAS**  
Antikglas restover.  
Valfri NCS kulör.





**ALTAN ALU Helglas**  
 Invändigt: valfri NCS S kulör  
 Utvändigt: NCS S 0502-Y och  
 0500-N alt. Valfri RAL kulör.

 diplomat



**ALTAN 16 PARDÖRR**  
 Klarglas.  
 Valfri NCS kulör.  
 Bröstningshöjd: 600 mm\*.



**ALTAN HELGLAS PARDÖRR**  
 Klarglas.  
 Valfri NCS kulör.  
 Bröstningshöjd: 300 mm\*.

## NÄR DET ÄR INNE ATT VARA UTE

Våra altandörrar, trygga och pålitliga, tillverkade efter samma robusta konstruktion som en ytterdörr. De tar dig ett steg närmare uterummet. En naturlig passage mellan inne och ute.



**ALTAN ALU 16**  
 Klarglas.  
 Invändigt: valfri NCS S kulör  
 Utvändigt: NCS S 0502-Y och  
 0500-N alt. valfri RAL-kulör.  
 Bröstningshöjd: 600 mm\*



**ALTAN ALU HELGLAS**  
 Klarglas.  
 Invändigt: valfri NCS S kulör  
 Utvändigt: NCS S 0502-Y och  
 0500-N alt. valfri RAL-kulör.  
 Bröstningshöjd: 150 mm\*



**ALTAN 12**  
 Klarglas.  
 Exempel med spröjs.  
 Valfri NCS kulör.  
 Bröstningshöjd: 1000 mm\*



**ALTAN 16**  
 Klarglas.  
 Valfri NCS kulör.  
 Bröstningshöjd: 600 mm\*

## PARDÖRRAR

Genom att slå upp båda dörrarna utgör de en storstilad entré. I vardagen används enkelt en av dörrarna. De flesta av våra dörrar kan beställas som pardörrar. Pardörrarna har så kallat hakregellås och säkerhetslutbleck med finjustering av dörrbladets tätning, vilket är viktigt på parytterdörrar.



**FELICIA GLAS**  
Klarglas.  
Valfri NCS kulör.



**ANITA GLAS**  
Cotswoldglas.  
Valfri NCS kulör, el.  
konstteakfanér.



**ANITA TÄT**  
Valfri NSC-kulör eller  
konstteakfanér.



**BRITTA GLAS**  
Klarglas.  
Valfri NCS kulör.



**BRITTA TÄT**  
Valfri NSC-kulör.



**BELLA GLAS**  
Klarglas.  
Valfri NCS kulör.



**SIGNE GLAS**  
Klarglas.  
Valfri NSC-kulör.



**SIGNE TÄT**  
Valfri NSC-kulör.



**KARINA GLAS**  
Cotswoldglas.  
Valfri NCS kulör.



**KARINA TÄT**  
Valfri NCS kulör.



**GULLAN GLAS**  
Klarglas.  
Valfri NCS kulör.



**NATALIE GLAS**  
Klarglas.  
Valfri NCS kulör.



**MIKAELA GLAS**  
Klarglas.  
Valfri NCS kulör.



**MINNAH GLAS**  
Extreme. Steppat  
klarglas.  
Halv parytterdörr.  
Valfri NCS kulör.



**CLARA GLAS**  
Klarglas.  
Valfri NCS kulör,  
konstteak- el. ekfanér.



**KARIN GLAS**  
Cotswoldglas.  
Valfri NCS kulör eller  
furufanér.



**EBBA GLAS**  
Klarglas. Halv parytterdörr. Valfri NCS kulör, konstteak- el. ekfanér.



**ELVIRA GLAS**  
Cotswoldglas. Valfri NCS kulör, eller konstteakfanér.



**ELVIRA TÄT**  
Valfri NCS kulör, eller konstteakfanér.



**KARIN TÄT**  
Valfri NSC-kulör eller furufanér.



**TANJA GLAS**  
Klarglas. Valfri NCS kulör.



**INEZ GLAS**  
Extreme. Klarglas. Valfri NCS-kulör.



**SVEA TÄT**  
Valfri NSC-kulör eller konstteakfanér.



**LAILA GLAS**  
Klarglas. Valfri NCS kulör, konstteak- el. ekfanér.



**MAJ GLAS**  
Klarglas. Valfri NCS kulör.



**ROSA GLAS**  
Klarglas. Valfri NCS kulör, konstteak- el. ekfanér.



**JULIA GLAS**  
Cotswoldglas. Valfri NCS kulör.



**INGELA GLAS**  
Klarglas. Valfri NCS kulör, konstteak- el. ekfanér.



**SANDRA GLAS**  
Klarglas. Valfri NCS kulör.



**NIKE GLAS**  
Klarglas. Valfri NCS kulör.



**JANE TÄT**  
Valfri NSC-kulör.



**JANE GLAS**  
Cotswoldglas. Valfri NCS kulör.



**IRMA GLAS EXTREME**  
Klarglas. Valfri NCS-kulör.



**LINNEA GLAS**  
Klarglas. Valfri NCS kulör.

## Färger

Våra ytterdörrar finns i vit som standardfärg, samt 6 stycken utvalda baskulörer i klarvit, ljusgrå, grå, grön, blå och röd. Ytterdörren är lackad i dubbla skikt av ett 2-komponentssystem som ger en slitstark yta.



NCS S 0502-Y  
(Vit)

NCS S 0500-N  
(Klarvit)

NCS S 3502-Y  
(Ljusgrå)

NCS S 6502-B  
(Grå)

NCS S 5020-G30Y  
(Grön)

NCS S 5030-R90B  
(Blå)

NCS S 5040-R  
(Röd)

## ALUMINIUM (DIPLOMAT ALTAN ALU)

Diplomat Altan ALU har eget kulörprogram för aluminiumbeklädnaden.

Som tillval finns även valfri NCS- eller RAL-kulör. Vi kan även erbjuda kulörer i sablé (yta med struktur) och mattlackade mörka kulörer. Kontakta din återförsäljare för mer information.



NCS S 0500-N  
glans 80  
(klarvit)

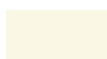

NCS S 0502-Y  
glans 80 (vit)

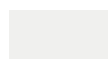

RAL 9010  
glans 30



RAL 6009  
glans 80



RAL 6003  
glans 80



RAL 3011  
glans 80



RAL 7004  
glans 80



RAL 7012  
glans 80



RAL 9006  
glans 80



RAL 8017  
glans 80



Brun SWB02D  
glans 80



RAL 9005  
glans 80

## Glas

Våra ytterdörrar har 3-glas isolerglas i fem olika standardutföranden. Som tillval finns även lamell, härdat, superenergi, solskydd och specialslipat glas. Läs mer på [diplomatdorrar.se](http://diplomatdorrar.se)



Klarglas



Frostat glas



Cotswoldglas



Katedralglas



Rökfärgat glas

## Modulmått

Måtten på alla standarddörrar baseras på ett modulsystem om jämna decimeter, där bredd skrivs före höjd till exempel 10x21. Modulmättet avser hålet i väggen. Karmens yttermått är 15 mm mindre på bredd och höjd. Detta för att kunna justera och isolera mellan karm och vägg.

Ytterdörr		Karmyttermått		Dörrbladsmått		Sidoljus		Karmyttermått		
Modul	Bredd	Höjd	Bredd	Höjd	Modul	Bredd	Höjd	Modul	Bredd	Höjd
9x20	885	1985	824	1940	3x20	298	1985			
9x21	885	2085	824	2040	3x21	298	2085			
10x20	985	1985	924	1940	4x20	398	1985			
10x21	985	2085	924	2040	4x21	398	2085			
14x21	1385	2085	*	2040	5x20	498	1985			
15x21	1485	2085	*	2040	5x21	498	2085			
16x21	1585	2085	*	2040						

\* Se respektive dörr.

\*\*A = tjockleken på dörrbladet. B = utsida på dörrbladet till centrum av låskolven.

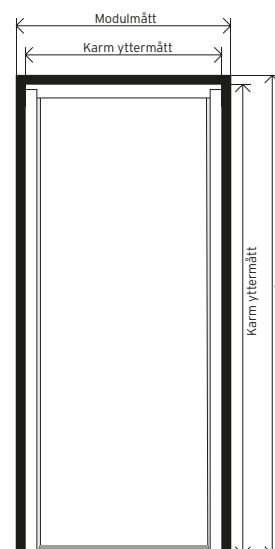



## DÖRRUPPBYGGNAD\*

1. CE-märkt och P-märkt!
2. 105/130 mm karm av massiv furu, ädelträ eller ek.
3. 10 st förmonterade karmhylsor inkl. skruv för trä eller betong.
4. Kvistfri karm i furu (ek eller ädelträ till fanéerade dörrar).
5. Justerbart säkerhetslutbleck.
6. Dörrblad av HDF-board, laminat eller krysslaminat fanér på båda sidor.
7. Låskista ASSA Connect 2002, i klass 3 enligt SSF 3522.
8. Aluminiumplåt som stabiliserande fuktspärr på båda sidor.
9. Åldersbeständig tätningstätt.
10. Ram i massiv furu eller ek.
11. Isolering av 55/67 mm tjock cellplast.
12. Lackering i dubbla skikt med ett väderbeständig färgsystem.
13. Tröskel av ädelträ med slitskena av aluminium. 25 mm hög med fasad profil.
14. Glas i 3-glaskasset.
15. Justerbara gångjärn med bakkantssäkring.

\* För våra dörrar i Q-serien, se [diplomatdorrar.se](http://diplomatdorrar.se).



### Garanti

- / 20 års formgaranti.
- / 10 års garanti på glas (kondens).
- / 5 års garanti mot fabrikationsfel.
- / 5 års målning- och lackgaranti.

#### Standard

Vårt grundutförande för ytterdörrar och garegeportar.



64 mm eller 68 mm dörrblad. 105 mm karm. U-värde 0,8 på täta dörrar och 0,9 på glasade dörrar (testat på Rosa). Går att få som in- och utåtgående. Inåtgående går ej att kombinera med Yale Doorman.

#### Eco

En dörr som är superisolerad i både dörrblad och glaskasset.



76 mm dörrblad, 130 mm dubbelfalsad karm. Tätningstätt i både dörrblad och karm. Vid glas är det superenergiglas. U-värde 0,7 på både glasade och täta dörrar. Går ej att kombinera med Yale Doorman.

#### Extreme

Ett extra slitstarkt utförande för att motstå tuffa påfrästningar.



64 mm dörrblad, 105 mm karm. Laminatskiva istället för HDF ytterst. U-värde 0,8 på täta dörrar och 0,9 på glasade dörrar (testat på Rosa).

#### Q-serien

Våra fyra premiumdörrar med en exklusiv design och konstruktion.



64 eller 68 mm dörrblad, karm 105 mm. Tyngre fyllning och dörren är utrustad med ett 3-punktslås. ASSA MPL 2002 som standard.

**DÖRR CUBE**  
Skjutedörrsbeslag **Style**

## DÖLJ ELLER DELA AV, OCH SPARA VÄRDEFULL GOLVYTA

Skjutedörrar är en fin inredningsdetalj som adderar både funktion och personlig stil till ditt hem. Dela av eller stäng till där det behövs, och spara samtidigt golvyta jämfört med en sidohängd dörr.

Möjligheterna att anpassa din skjutedörr till din och rummets stil är nästintill oändliga. Du väljer själv dörr, skjutedörrsbeslag och handtag. Flera av dörrarna kan du också själv måla eller betsa för att ge dem just det uttryck du önskar.



## Skjuddörrsbeslag

Välj din favorit bland våra olika modeller av skjuddörrsbeslag.

### DÖRR COUNTRY

Här betsad  
Skjuddörrsbeslag **Retro**, toppmonterad  
Handtag **Industry**



**SKJUTDÖRRSBESLAG COMPACT**  
silver, toppmonterad



**SKJUTDÖRRSBESLAG RETRO**  
svart, frontmonterad



**SKJUTDÖRRSBESLAG RETRO**  
rostfritt, toppmonterad



**SKJUTDÖRRSBESLAG STYLE**  
svart, toppmonterad



## LÅT DÖRREN SMÄLTA IN ELLER STICKA UT.

Skapa ett lugnt och monokromt uttryck genom att måla dörren i rummets färgskala. Eller gör dörren till en spännande detalj, genom att välja en färg som bryter av.

**DÖRR CLASSIC**  
här betsad  
Handtag **Inspiration**





**CLASSIC**  
Massiv obehandlad  
furu.  
900 x 2133 x 40 mm  
1000 x 2133 x 40 mm



**COUNTRY**  
Massiv obehandlad  
furu.  
900 x 2133 x 40 mm  
1000 x 2133 x 40 mm



**EASY**  
Massiv obehandlad  
furu  
900 x 2133 x 20 mm  
1000 x 2133 x 20 mm



**CUBE**  
Svart aluminium,  
6 mm härdad glas  
900 x 2133 x 28 mm  
1000 x 2133 x 28 mm



**SQUARE**  
Svart aluminium,  
6 mm härdad glas  
900 x 2133 x 28 mm  
1000 x 2133 x 28 mm



## INNERDÖRRHANDTAG

Det är de små detaljerna som gör skillnad.

Varumärket Habo kännetecknas av produkter med funktion och design som motsvarar kundens krav och förväntningar. I snart 100 år har Habo funnits på marknaden. Lång tradition av beslag är något som Habo värnar om och är stolta över. Det viktigaste måttet på kvalitet är kundernas tillfredsställelse av produkterna och tjänsterna.



### DÖRRHANDTAG BOSTON

Dörrhandtag och nyckelskylt av rostfritt stål. Passar till dörrtjocklek 38-42 mm. Utsprång 60 mm. Finns även som ytterdörrhandtag. Ytbehandling rostfritt.



### DÖRRHANDTAG ATLANTA

Dörrhandtag och nyckelskylt av rostfritt stål. Passar till dörrtjocklek 38-42 mm. Utsprång 60 mm. Finns även som ytterdörrhandtag. Ytbehandling rostfritt.



### DÖRRHANDTAG NEWYORK

Dörrhandtag och nyckelskylt av mässing. Passar till dörrtjocklek 38-42 mm. Utsprång 52 mm. Finns även som ytterdörrhandtag och i fler ytbehandlingar. Ytbehandling borstad krom.



### DÖRRHANDTAG VALENCIA

Dörrhandtag och nyckelskylt av zink/zamak. Passar till dörrtjocklek 38-42 mm. Utsprång 50 mm. Ytbehandling borstad krom. Finns i fler ytbehandlingar.



### DÖRRHANDTAG MARBELLA

Dörrhandtag och nyckelskylt av zink/zamak. Passar till dörrtjocklek 38-42 mm. Utsprång 50 mm. Ytbehandling borstad krom. Finns i fler ytbehandlingar.



### DÖRRHANDTAG TORINO

Dörrhandtag och nyckelskylt av zink/zamak. Passar till dörrtjocklek 38-42 mm. Utsprång 50 mm. Ytbehandling krom. Finns i fler ytbehandlingar.



### DÖRRHANDTAG A692

Dörrhandtag av mässing. Passar till dörrtjocklek 38-42 mm. Utsprång 55 mm. Ytbehandling nickel.



### DÖRRHANDTAG A1871

Dörrhandtag och nyckelskylt av zink/zamak. Passar till dörrtjocklek 38-42 mm. Utsprång 48 mm. Ytbehandling krom. Finns i fler ytbehandlingar.



### DÖRRHANDTAG MIAMI

Dörrhandtag och nyckelskylt av aluminium. Passar till dörrtjocklek 38-42 mm. Utsprång 50 mm. Ytbehandling borstad aluminium. Finns i fler ytbehandlingar.



### DÖRRHANDTAG A1871 17809

Dörrhandtag och wc-beslag A262 av zink/zamak. Passar till dörrtjocklek 38-42 mm. Utsprång 48 mm. Ytbehandling krom. Finns i fler ytbehandlingar.



### DÖRRHANDTAG A2012 16343

Dörrhandtag och nyckelskylt av zink/zamak. Passar till dörrtjocklek 38-42 mm. Utsprång 50 mm. Ytbehandling borstad krom.



### DÖRRHANDTAG PORTO

Dörrhandtag och nyckelskylt av aluminium. Passar till dörrtjocklek 38-42 mm. Utsprång 50 mm. Ytbehandling borstad aluminium. Finns i fler ytbehandlingar.



### DÖRRHANDTAG A383

Dörrhandtag och nyckelskylt av zink med plastgrepp. Passar till dörrtjocklek 38-42 mm. Utsprång 58 mm. Ytbehandling krom/svart. Finns i fler ytbehandlingar.



### DÖRRHANDTAG A9683

Dörrhandtag och nyckelskylt av mässing. Passar till dörrtjocklek 38-42 mm. Utsprång 65 mm. Ytbehandling polerad mässing.





## Ytterdörrhandtag

Oavsett vem som knackar på din dörr, så är entrén och ytterdörren det första som möter besökaren. Med rätt handtag skapar du enkelt en estetiskt tilltalande dörr till ditt hem. Det är de små detaljerna som gör skillnad!

## Dörrmanifestet

Varje hem är unikt liksom människorna som bor där. Därför erbjuder vårt sortiment väldesignade handtag för alla personliga smaker. Våra handtag ska tåla att tittas på idag, imorgon och i framtiden. Våra bästa tips när du väljer dörrhandtag hittar du i vårt Dörrmanifest på [www.habo.com](http://www.habo.com).

## Tips! - Returfjäder

Dörrar med låshus ASSA 2500 kräver ett handtag med dubbelverkande returfjäder. Med en dubbelverkande returfjäder fungerar handtaget även med låshus där reglering sker genom att handtaget lyfts. Dessa handtag är markerade med denna symbol på förpackningen.



### DÖRRHANDTAG BOSTON

Dörrhandtag av rostfritt stål med dubbelverkande returfjäder avsett för ytterdörr med modullåskista. Passar till dörrtjocklek 38-70 mm. Utsprång 70 mm. Ytbehandling rostfritt.



### DÖRRHANDTAG DETROIT

Dörrhandtag av rostfritt stål med dubbelverkande returfjäder avsett för ytterdörr med modullåskista. Passar till dörrtjocklek 38-70 mm. Utsprång 60 mm. Ytbehandling rostfritt.



### DÖRRHANDTAG ATLANTA

Dörrhandtag av rostfritt stål med dubbelverkande returfjäder avsett för ytterdörr med modullåskista. Passar till dörrtjocklek 38-70 mm. Utsprång 70 mm. Ytbehandling rostfritt.



### DÖRRHANDTAG NEWYORK

Dörrhandtag av mässing med dubbelverkande returfjäder avsett för ytterdörr med modullåskista. Passar till dörrtjocklek 38-70 mm. Utsprång 60 mm. Ytbehandling borstad krom.



### DÖRRHANDTAG OXFORD

Dörrhandtag av mässing med dubbelverkande returfjäder avsett för ytterdörr med modullåskista. Passar till dörrtjocklek 38-70 mm. Utsprång 60 mm. Ytbehandling tenn.



### DÖRRHANDTAG A6696

Dörrhandtag av mässing med dubbelverkande returfjäder avsett för ytterdörr med modullåskista. Passar till dörrtjocklek 38-70 mm. Utsprång 55 mm. Ytbehandling nickel.



# FÖR EN SÄKRARE OCH BEKVÄMARE STÄNGNING

**Habos dörrstängare DS1604** är en praktisk och smart produkt som enkelt monteras på lägenhetsdörrar, ytterdörrar och dörrar i offentliga utrymmen. Den förhindrar att dörrar lämnas öppna och att de stängs mjukt och tyst för att inte störa boende- och arbetsmiljö samt höjer brandskyddet. Dörrstängaren klarar en dörrvikt upp till 85 kg och är CE-godkänd och brandklassad enligt EN1154. En justerbar stängningshastighet på 70-15 grader och stängningsstyrka 4 gör att produkten kan anpassas efter den miljö dörrstängaren monteras i.



dormakaba 



## KOMFORTDÖRRSTÄNGARE

### DORMA TS83

Snabbt montage och enklare justering. En dörrstängare för nästan alla dörrstorlekar och tillämpningar.

DORMA TS 83 har konstruerats med hjälp av många års erfarenhet och uppfyller alla krav på funktion och bekvämlighet. Den kan användas på praktiskt taget alla dörrstorlekar och -utföranden. TS 83 med optimerat korrosionsskydd (AC-utförande) är särskilt lämplig för ytterdörrar. Härtill kommer snabbt och lätt montage och inte minst en mycket hög kvalitet. Certifierad enligt ISO 9001.

**habo**

## HABO SÄKRA - ROSTFRI YTTERRÖRSATS

### SFF-godkänd ytterdörrsats.

Bäst skydd får du med det kompletta låspaketet med tvåfunktionslås som håller insidan låst när du är borta och hindrar inbrottsjuvar från att ta sig ut via entrédörren. Lås insidan med antingen nyckel eller vred.

Nu med ett nytt modernt handtag, Atlanta, i rostfritt och med dubbelverkande retur fjäder som passar dörrtjocklek 58-75 mm.

Finns även i krom och borstad krom, då med dörrhandtag New York.

Behöver du cylindrar i likalåsning och/eller extranycklar till fler dörrar, fönster med mera? Habo låsverkstad hjälper dig. Kontakta din Optimera-butik för sortiment och prisuppgifter.



## SERIEN 316 - ROSTFRITT PÅ RIKTIGT!

Med rätt design och kvalitet hjälper vi dig att skapa ett bättre fungerande byggprojekt. På Habo har vi nämligen en passion för detaljer.

Som Nordens ledande företag inom beslag vet vi att valet av dörrhandtag gör stor skillnad för helhetsupplevelsen. För dig som bor i kustnära miljö kan valet av dörrhandtag vara extra viktigt.

Numera är det nämligen vanligt att använda rostfritt stål klass 304 för rostfria handtag som, trots benämningen, ibland kan ha mindre rostfläckar. I 316-serien fokuserar vi på samma höga krav som ofta gäller för offentliga och kommersiella byggnader. Därför är alla dörrhandtag och tillbehör tillverkade i ännu bättre AISI 316-stål.

Denna beteckning betyder att stålet är rostfritt och syrabeständigt och därför mer lämpligt för användning både utomhus och i tuffa miljöer.

Samtliga 316-produkter är testade och certifierade enligt kategori EN 1906:2012, den mest krävande europeiska standarden.



## HANDTAG MED EXTRA OMTANKE

För oss är innovation och utveckling nyckeln till nya och bättre produkter. Men lika viktigt är att se vår roll i ett större sammanhang när det gäller hälsa och miljö.

Med Habo Clean lanserar vi en serie dörrhandtag med tillbehör som förenar tre värdefulla egenskaper; blyfri, nickelfri och antibakteriell.

Eftersom produkterna är tillverkade av blyfri mässing kan vi minska mängden bly vilket är bra för både djur och natur. Handtagen har dessutom en ytbehandling

som bryter ned bakterier, vilket bidrar till att minska smittspridning i miljöer som sjukhus, skolor, företag och restauranger. Lägg därtill att de är nickelfria, vilket är goda nyheter för alla personer med kontaktallergi.

Genom att välja Habo Clean väljer du handtag med omtanke. Det tycker vi bådär gott inför framtiden.

Habo Clean är miljöbedömd och registrerad i Byggarubedömningen som Accepterad.



## HABO TRIBE 2 - DET NYA ELEKTRONISKA DÖRRLÅSET



Habo lanserar nu ett nytvecklade elektroniska dörrlås som gör ditt hem smartare, säkrare och vardagen lite enklare. Med Tribe 2 kan du välja att låsa upp dörren på hela fyra olika sätt. Låset är designat av arkitekten och industridesignern Thomas Sandell som Habo samarbetat med sedan ett par år tillbaka.

Med Tribe 2 kan du låsa upp dörren på fyra olika sätt, välj mellan fingeravtryck, kod, app eller med vanlig nyckel. Fingeravtrycksfunktionen gör att du varken behöver hålla koll på koder eller nycklar, placera bara fingret på fingeravtrycksläsaren och öppna dörren. Fingeravtrycksläsaren fungerar lika bra för små som stora fingrar och låset kan lagra upp till 99 fingeravtryck.

Habos nya lås gör att du på ett enkelt sätt kan styra vilka som ska ha tillgång till ditt hem. Genom att skapa tillfälliga koder kan du exempelvis släppa in hantverkaren utan att du behöver vara hemma. Låset är förberett för att kopplas upp mot Habo Tribe 2 Smartbox och app. Med appen kan du hålla koll på din dörr på distans och släppa in besökare när du inte är hemma. Du kan också när som helst få veta om din dörr är öppen eller stängd, låst eller olåst. Tillfälliga koder skickas via appen.

Låset är lätt att hantera och enkelt att montera. Ingen elinstallation behövs, tack vare batteridrift. Tribe 2 påverkas därför inte av eventuella strömavbrott. Det finns möjlighet att nödöppna dörren med hjälp av nödström från USB-C eller ett 9V-batteri. Bakom en skyddspanel finns det en vanlig låscylinder med nyckelhål vilket gör det möjligt att även låsa upp med nyckel.

Habo Tribe 2 finns tillgänglig i två ytbehandlingar, välj mellan antingen svart eller silver.



### Habo Tribe 2 Smartbox

Om du vill kunna styra Tribe 2 med din smartphone så är detta möjligt med Habo Tribe 2 Smartbox. Det är en gateway som du kopplar upp mot ditt hemmanätverk och därigenom får du åtkomst till ditt lås via appen när du inte är hemma. Med ett uppkopplat lås kan du förutom att låsa och låsa upp dörren på distans även kontrollera dörrens position, öppen/stängd och låskolvets position, låst/olåst. Du kan också schemalägga koder för vissa tider och dagar i intervall samt lägga namn på varje användare.





## Låshus för innerdörr

Välj rätt låshus till din innerdörr. Habos låshus passar för såväl vanliga innerdörrar som skjutdörrar till badrums- och toalettdörrar.

Kanske är du i behov av ett symmetriskt låshus av stål med magnetiskt fall och slutbleck? I så fall ska du välja låshus 62014 magnetiskt. Det är ett låshus för inner- och toalettdörrar som passar för såväl höger- som vänsterhängda dörrar och som levereras med ett magnetiskt slutbleck i rostfritt stål. När dörren stängs, och kolven kommer i kontakt med slutblecket, åker kolven ut och håller dörren stängd. Det ger en mjukare och tystare stängning.

I vissa fall behövs ytterligare urtag i karm för att slutbleck skall passa.



### LÅSHUS 6414

Vändbart för höger- eller vänsterhängda innerdörrar.  
OBS! Dörrhandtag monteras alltid i det undre hålet.



### LÅSHUS 62014

Vändbart för höger- eller vänsterhängda innerdörrar.  
Finns i flera ytbehandlingar.



### LÅSHUS 62020

Vändbart för höger- eller vänsterhängda innerdörrar.  
Går att använda med dörrhandtag som har retur fjäder.



### LÅSHUS 62011

Vändbart för höger- eller vänsterhängda innerdörrar.  
Med 5 tillhållare.



### LÅSHUS 64249 - FÖR SKJUTDÖRR

Låshus med hakregel för skjutdörrar till innerdörrar samt badrums- och toalettdörrar.  
Passande wc-beslag, art. nr. 17576.



### LÅSHUS 62016 - FÖR CYLINDERLÅSN.

Vändbart för höger- eller vänsterhängda innerdörrar där behov finns för cylinder-låsning.  
OBS! Dörrhandtag monteras upptill. Cylindern blir dämed "upp och ner".





## MODULLÅSHUS FÖR YTTERDÖRR

# VÄLJ LÅSHUS 69192 MED HAKREGELLÅS

Få till en säker entré med låshus från Habo. Låshuset är enkla att använda och håller obehöriga ute.

Med Habos hakregellås får du ett låshus med hemma-bortafunktion. Ett låshus för entrédörrar där godkänd låsenhet och hemmabekvämlighet önskas. Inbyggt borrhärd och vändbart tryckesfall av nickelpläterat härdat stål för minimal friktion vid stängning. Inklusive säkerhetslutbleck försedd med skyddskåpa mot angrepp och manipulation mot låsets kolvar.

Certifierad enligt EN 12209 och SS 3522, utgåva 4 klass 3 och kan ingå i, av försäkringsbolaget, godkänd låsenhet.



### LÅSHUS 6565

Vändbart för höger- eller vänsterhängda ytter/innerdörrar för symmetrisk montering.



### LÅSHUS 68765

Vändbart tryckesfall för höger- eller vänsterhängda ytter/innerdörrar. Med 360 ° nyckelvridning. Godkänt i klass 3 enligt Svensk Brand- och säkerhetscertifiering SS 3522-4.



### HAKREGELLÅS 69192

Vändbart tryckesfall för höger- eller vänsterhängda ytterdörrar. Med 360 ° nyckelvridning och inbyggt borrhärd. Certifierad enligt EN12209 och SS3522 utgåva 4, klass 3.



### OVAL CYLINDER

Låscylinder för låsning av dörrar med modullåshus. Finns i flera ytbehandlingar.



### RUND CYLINDER

Rekommenderas för låsning av alla sorters dörrar inom till exempel privatbostad, förenings- och näringsliv. Certifierad enligt EN 1303 och SS 3522, utgåva 4 klass 3.



## GE DIN YTTERDÖRR ETT ANSIKTSLYFT - FÖRNYA STILEN MED EN VREDSKYLT

Funderar du på att förnya stilen på din ytterdörr men tycker att det verkar krångligt? Med Habo vredskyilt kan du enkelt ge din ytterdörr ett ansiktslyft - utan att behöva byta några låskomponenter.

Habo vredskyilt används primärt på följande två sätt:

1. Du har redan en godkänd låsenhet hemma och vill byta ytterdörrhandtag/ytbehandling. Skruva loss ditt tidigare ytterdörrhandtag. Följ sedan monteringsanvisningen i omvänd ordning för att demontera din gamla vredskyilt med tillbehör. Monteringsanvisningen hittar du på baksidan av vredskyiltsförpackningen.

2. Du har köpt en ny ytterdörr inkl. låshus med mittvredsfunktion. Välj valfritt Habo ytterdörrhandtag och komplettera med vredskyilt i samma ytbehandling. Du behöver nu endast komplettera med en godkänd rund cylinder.

Vredskyiltarna med tillhörande cylinderbehör finns i flera ytbehandlingar för att matcha dörrhandtagen.

Habos vredskyilt passar i dörrar med godkända låshus som har mittvredsfunktion (typ Habo 69192, Dorma DL 9192, ASSA låshus Connect 2002).

## ENKLARE ATT VÄLJA RÄTT MED UNIVERSAL

Nu är det enklare att välja rätt cylinderring när du väljer Universal. Ett paket med cylinderring och tillhörande förhöjningsring.

Endast cylinderringen monteras då låscylindern sticker ut 6-11 mm från dörrbladet. Om cylindern sticker ut 12-18 mm från dörrbladet kompletteras cylinderringen med den medföljande förhöjningsringen.

Vid längre utstick kompletteras monteraget med en cylinderring Universal Extra som säljes separat.



## SÅ FÅR DU EN EFFEKTIV TÄTNING RUNT DÖRREN

illbruck erbjuder toppmoderna lösningar för de flesta typer av väggkonstruktioner. Lösningar som gott och väl även matchar kraven för passivhus.

### SAMMA PRINCIP SOM EN MODERN YTTERVÄGG

En tätning enligt illbrucks principer är verksam i tre skikt - på insidan, i mitten och på utsidan. Tack vare det yttre skiktet får du ett effektivt skydd mot både hård vind och slagregn. Samtidigt hindras varmluft från insidan från att tränga in i skarvar och bilda kondens, vilket kan leda till sämre värmeisolering, men även mögelbildning och andra skador. I mitten har man ett isolerande lager för att minimera värmeförlusten.

Principen är densamma som när man bygger en modern yttervägg. Varför låta det dra onödigt mycket runt fönster och dörrar när du har lagt ner både pengar och arbete på att täta allting annat?

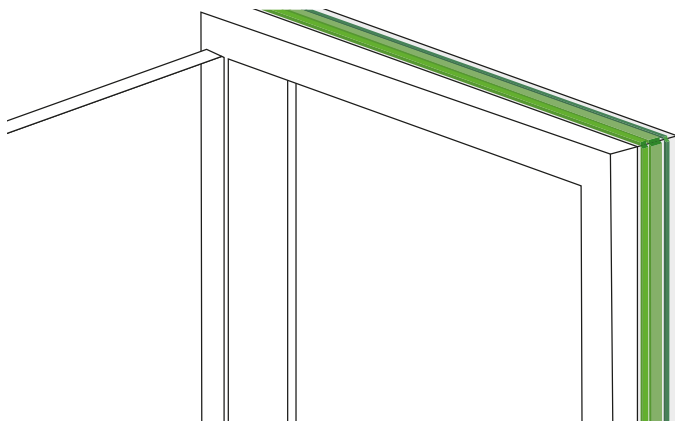

### SÅ FUNGERAR DET

Vårt sortiment består av ett antal olika produkter du kan kombinera på olika sätt beroende på väggkonstruktion och vilken metod du föredrar att jobba med. Ibland behövs flera produkter, i vissa fall kan det räcka med en. Varje komplett lösning fungerar enligt följande princip:

- ✔ **UTSIDAN** : Slagregnstät och vindtät, men samtidigt diffusionsöppen.
- ✔ **MITTEN** : Värmeisolerande och ljuddämpande.
- ✔ **INSIDAN** : Ångspärrande



#### TP654 Trio 1050

- / Slagregnstät upp till 1050 Pa
- / Säkerställer en lufttät anslutning mellan fönster och vägg
- / Elastisk
- / Emissionstestad



#### TP650 illmod TRIO

- / Slagregnstät 600 Pa
- / UV-beständig
- / Elastisk
- / Ljuddämpande upp till 51 dB

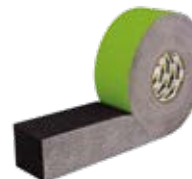

#### TP600 illmod 600

- / UV-Beständig
- / Diffusionsöppen
- / Många tillgängliga dimensioner
- / Finns i grått och svart



#### ME508 Duo Membrane

- / God vidhäftning
- / 6-månaders UV-stabil
- / 1-sida självhäftande
- / Sekundärtätning



#### ME315 Folietejp

- / Enkel att montera
- / Lufttät



#### SP519 Fasadfogmassa Pro

- / Elastisk
- / Inga mått behöver tas innan applicering
- / Brandfog inomhus



#### JF100 Isolerskum

- / Elastiskt
- / Isocyanatfritt
- / Enkel att applicera
- / Ingen sprängverkan
- / Spill kan enkelt torkas bort
- / Akustiktätning



## Adjufix

**Unikt system för enkel installation** av fönster och dörrar med fördelar långt in i framtiden. Adjufix används av de ledande fönster- och dörrtillverkarna i Sverige.



## INSTALLATIONSGUIDE

Gör så här

1. Skruva in hylsorna i karmens utsida med ett Adjufix-verktyg. Stanna 0,5-1 cm från karmen.

a. Vid tunga montage eller montage mot porösa material så som lättbetong, sätt fast en tryckfördelningsbricka på hylsan.

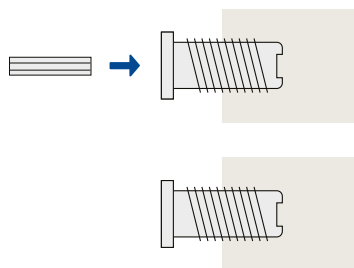

2. Installera nivåskruvarna under ramen och justera dem så att de hamnar i nivå. Lägg Adjufix tryckfördelningsbricka ovanpå skruven och sätt ramen på toppen av de installerade nivåskruvarna.

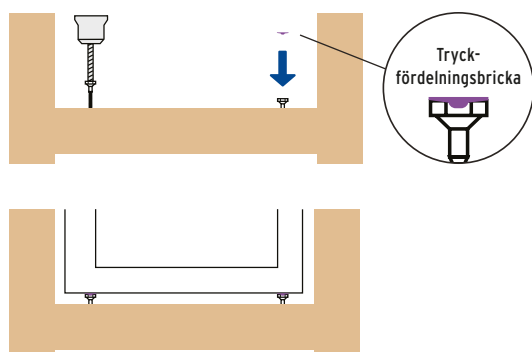

3. Finjustera nivåskruvarna med justeringsverktyget så att ramen är helt i nivå

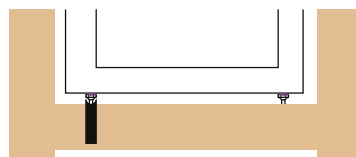

4. Justera ut hylsorna mot väggomfattningen med ett Adjufix-verktyg. Kolla med vattenpass att karmen är rakt monterad.

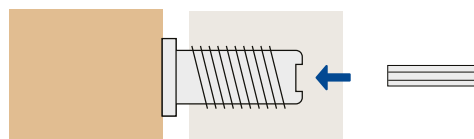

5. Skruva fast Adjufix-skruven. Du väljer skruv efter vilket vägmateriel som du ska fästa karmen i. Borra genom hylsan vid montage mot betong, lättbetong och tegel.

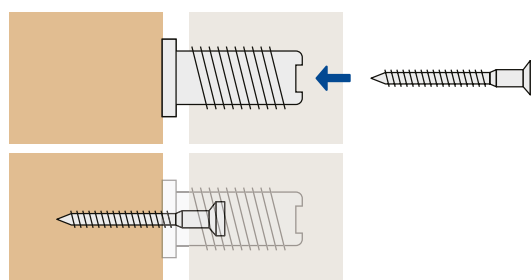

6. Kolla av med vattenpass och efterjustera hylsan vid behov.



## MODERNA ENTRÉ TAK **gop**

Ett entrétak är inte bara ett skydd utan dessutom en välkomnande entré.

### SKYDD MOT VÄDER OCH VIND

Både du och din dörr behöver skyddas mot väder och vind. Ett entrétak hjälper er både under regniga dagar och snöiga dagar.

### DESIGN

En snygg och praktisk design på entrétaket påverkar både husets intryck och funktion. Ett entrétak erbjuder många möjligheter att få ditt ingångsparti snyggt och funktionellt. Hållbara lösningar, både vad gäller material och färg ger ditt hus en hög image tillsammans med dörren.



### GOP ENTRÉ TAK STRATUS

gop Stratus är ett underhållsfritt och lättmonterat entrétak av hög kvalitet som ger ett utmärkt skydd vid entréns ytterdörr, fönster, altandörr eller liknande och är motståndskraftigt mot vårt skandinaviska klimat året om. Takskivan består av en slagtålig 4 mm klar akrylskiva med 100% UV-skydd. Slitstarka, rostbeständiga aluminiumprofiler och robusta pulverlackerade galvaniserade stålkonsoler håller takskivan på plats. Entrétaket finns i två längder, 1500 och 2050 mm.



### GOP ENTRÉ TAK BLOCK BS

Skapa en effektfull och väderskyddad entré i modern design. Entrétakets kubiska design och tydliga linjer passar många olika fasader och hus. Taket är tillverkat av pulverlackerad aluminium i antracit med en insida av EPS-isolering, vilket garanterar maximal stabilitet och minimerar ljudet av regn. Under entrétaket finns en integrerad och energisnål LED-belysning som lyser upp entrén och gör den extra välkomnande. Entrétaket går att beställa med och utan vindskydd som kan monteras mot takets båda sidor.



### GOP ENTRÉ TAK HYDRA

Stilrent entrétak i premiumutförande med rostfria konsoler (V2A) och robust takskiva av laminerat säkerhetsglas. Entrétaket har mycket hög belastningsförmåga och är anpassat efter skandinaviskt klimat då det klarar stora mängder snö. Den stabila konstruktionen skyddar din dörr och entré under många år framöver. Finns i två längder, 1400 och 1600 mm.



### GOP ENTRÉ TAK LUCIDA 1350

gop Lucida är ett lättmonterat och prisvärt entrétak med takskiva av 3 mm slagtålig polykarbonat som ger dörrar och fönster ett effektivt skydd mot UV-strålning såväl som regn, hagel, löv, snö och is. UV-skyddet förhindrar gulning och håller takskivan fin under många år framöver. Konsoler av galvaniserat lackat stål och väggprofiler av natureloxerat aluminium. Inbyggd ränna leder regnvatten i sidled.



### GOP ENTRÉ TAK LYNX

Färdigmonterat entrétak i hög kvalitet och stilren design som passar de flesta skandinaviska hus. Moderna fyrkantiga konsoler i robust pulverlackerad aluminium som klarar påfrestningar från väder och vind. Taket levereras komplett och färdigmonterat, det enda som krävs är montering mot just din fasad. Slagtålig takskiva av UV-skyddad klar akryl.



### GOP ENTRÉ TAK SOLARIS

Stilrent och tidlöst entrétak som passar de flesta hus och fasader. De robusta konsolerna av rostfritt stål (V2A) och den UV-skyddade takskivan av slagtålig akryl ger ett tåligt tak som skyddar din entré i många år framöver. Entrétaket har integrerade regnrännor i aluminium och ett dolt dräneringssystem som snabbt och enkelt leder bort regnvatten. Takets smarta vägganslutning skyddar dessutom din fasad från smuts som annars enkelt fastnar mellan tak och fasad. gop Entrétak Solaris finns i fyra olika utföranden.

## SWEDOOR

I offentliga miljöer, och som entrédörrar till lägenheter används det som kallas massivdörrar. Det är dörrar med en massiv kärna som finns i en rad olika klassningar, olika ytbehandlingar och med stora möjligheter till specialanpassningar. Vad är klassade dörrar?

När det talas om olika klassningar av dörrar innebär detta vanligtvis att dörren och karmen är testad och godkänd för att uppfylla bestämda krav. De vanligaste klassningarna handlar om brand- ljud- och inbrottskydd.

Brandklass anges t.ex. som Ei30 där E = brandklassen, i = värmestrålning och 30 = antal minuter som produkten minst håller emot.

Ljudklass anges t.ex. R'w 40dB vilket innebär att dörr och karm tillsammans reducerar ljudgenomströmningen med 40 decibel monterad i vägg.

Vid förfrågan på klassade dörrar ska alltid den exakta klassningen anges. Detta står vanligtvis angivet i ritningarna.





## Branddörrar

I brandcellgränser är en branddörr en viktig komponent. Massivdörrar (inklusive tambur- och säkerhetsdörrar) är godkända i brandklasserna E30, EI30 och E60 och EI60. Ståldörrar finns i brandklass EI30, EI60, EI90 och EI120.

En branddörr bör vara typgodkänd. Det innebär att den är brandprovad, tillverkningskontrollerad och försedd med typgodkännandeskyt. Är den dessutom korrekt monterad har branddörren den kvalitet som krävs.

## Rök- och brandgastäta dörrar

En branddörr är inte nödvändigtvis röktät eller rökgastät. Brandgastäthet klassas i Sa och S200 (tidigare Sm) som beskriver dörrens förmåga att reducera brandgas- eller rökläckage från en sida av dörren till den andra. För dörrar i klassen Sa är brandgastätheten provad vid röktemperatur 20° C och tryckskillnad 25 Pa. För klassen S200 är röktemperaturen 200° C och tryckskillnaden 50Pa.

## Ljuddörrar

Invändiga ljudklassade massivdörrar finns i ljudklasserna R'w 25dB, 30dB, 35dB och 40dB, och även med den mycket höga ljudreduktionen Rw 40 dB. Ståldörrar finns för både invändigt och utvändigt bruk i ljudklasserna Rw 33 dB och 40 dB.

Rw brukar kallas för labbvärde och står för det exakta ljudreduktionstal, mätt i decibel, som har uppnåtts i labbtester. R'w kallas fältvärde och är alltid minst 3 dB lägre än labbvärdet. Detta för att kompensera för eventuell minskning av ljudreduktionen när dörren monteras i en vägg.



## LÄGENHETSDÖRRAR FÖR ALLA BEHOV

Söker du dörrar till lägenheter i ett trapphus? Då bör du starta med att fundera över vilket slags skydd du behöver mot brand, inbrott och ljud.

Inbrottsklass anges som Resistance Class (RC) enligt den europeiska standarden EN 1627. Inbrottsklasserna anger hur lång tid som konstruktionen minst klarat ett inbrottsförsök utifrån en förutbestämd tid och med en standardiserad uppsättning inbrottsverktyg. Vi erbjuder inbrottsklassade trädörrar i RC1-RC3.

För att ge ett maximalt skydd är kärnan i våra säkerhetsdörrar helt inkapslad av stålplåt. Men den slipper du se, eftersom plåten täcks av ett ytlager av trä. Du kan alltså välja mellan ett antal färger, ytmaterial och dekorationer på din säkerhetsdörr.

### DÖRRTYPER

Dörrtyper

När man i branschen talar om lägenhetsdörrar skiljer man på Tamburdörrar, Säkerhetsdörrar och Loftgångsdörrar.

### TAMBURDÖRRAR

Dörrar avsedda för invändiga trapphus där kraven i första hand handlar om brand och ljudreduktion.

### SÄKERHETSDÖRRAR

Är som namnet antyder en tamburdörr som förutom krav på brand och ljud, även har högre krav på inbrottsäkerhet än standard. Denna dörrtyp kräver att dörren kombineras med en stålkarm.

### LOFTGÅNGSDÖRRAR

Till skillnad från de övriga är dessa avsedda att användas utomhus där de förutom eventuella brand-, ljud och inbrottsämmande egenskaper, även måste motstå hårda klimatpåfrestningar som regn, vind, sol, snö, värme och kyla etc. Våra loftgångsdörrar går under namnet Silence och finns i ett stort antal modeller med eller utan glasöppning. Dörr och karm är tillverkade i trä vilket ger dörrarna låga u-värden, som lägst 0,79.



### PERFEKT VID RENOVERING!

#### MINIKARM FÖR SNABBT OCH ENKELT DÖRRBYTE

Måtten på karmarna i äldre trapphus passar sällan moderna dörrar. Vissa väljer då att riva loss den gamla karmen för att byta till en ny, med påföljd att hela den omgivande väggen skadas. På så vis blir dörrbytet onödigt dramatiskt och kräver en evakuering av alla boende helt i onödan.

Med vår Minikarm får du en betydligt smidigare lösning. Istället för att riva loss den gamla karmen, använder du den som ram för den nya Minikarmen. Den är av stål och finns i olika profiler för både tambur- och säkerhetsdörrar och för alla ljudklasser och brandklasserna E30 och EI30. Man kan välja om man vill att Minikarmen skall bilda ett nytt foder ut mot trapphuset eller om man endast vill klä in den gamla dörrfalsen.

Minikarmen passar i de flesta dörrfabrikanters karmar och bytet går snabbt. En hantverkare behöver högst 2 timmar för monteringen.

#### FÖRSTÄRKT TRÖSKEL

Till Minikarmen kommer en vinklad metalltröskel att monteras över den gamla tröskeln. På så vis sluter dörren tätare och tröskeln blir lika stark som Minikarmens stålkonstruktion.



**HÖRMANN**



## TAKSKJUTPORT



**Takskjutportar är smidiga och lättöpnade konstruktioner,** byggda av horisontella sektioner som via skenor skjuts upp under taket. Takskjutporten är den vanligaste garageporten och är oftast isolerad, men går även att få i isolerat utförande.

Om man har önskemål om en motor till porten skall man välja en takskjutport, då denna porttyp är enklast att förse säkerhetsmässigt med portmotor.

Portbladen består av polyuretanskummade sektioner med galvaniserad och lackerad stålplåt på in- och utsida. I portens skensystem rullas porten uppåt och inåt i garaget vid öppningsrörelsen och motsvarande vid stängning. I och med att sektionerna är förbundna med gångjärn så kan portbladet rullas upp vertikalt och vinklas in i 90 grader under taket.

Porten finns i flera designutförande och kulörer. Takskjutportar tillverkas i en mängd standardstorlekar men kan även beställas i specialmått.

### FÖRDELAR

Takskjutportar passar de flesta öppningar, även för dubbelgarage med bredd upp till 6 m. De stjäl inget utrymme utanför och kan därför öppnas utan föregående snöröjning. Mycket lämplig för öppning med portmotor med eller utan handsändare.

### NACKDELAR

Stjäl visst utrymme i höjdlid. Kräver noggrann montering av skenor för friktionsfri gång.

## VIPPORT



**För enkla kallgarage eller ej uppvärmda garagelängor är vippporten optimal.** Vippporten är en enkel konstruktion med ett styvt portblad som öppnas inåt-uppåt och som balanseras av ett fjäderpaket på vardera sida av portbladet.

Portens länkarmsystem styr öppna- och stäng-rörelsen. Fjäderpaketet består av flera mindre fjädrar för att minska riskerna vid eventuella fjäderbrott.

Montaget är relativt enkelt, man monterar portkarmen, med portbladet förmonterat från fabrik, på insida vägg och fäller upp takskenorna och fäster dem i taket.

Vippporten dominerade 70- och 80-talet. Har du en sådan port idag bör du kontrollera att både fjädrar och infästningar fungerar som de ska. Följderna kan bli allvarliga om olyckan är framme.

### FÖRDELAR

Vippportar bygger på en mycket beprövad konstruktion med få rörliga delar. De är relativt enkla att montera och sköta. Många färger, former och material att välja mellan. Kan monteras både i öppningen och på insidan.

### NACKDELAR

Vippporten kräver utrymme framför porten vid öppning. Porten tar även plats från öppningen vilket resulterar i att fria genomfartsbredden och -höjden blir mindre.

## SMARTA TIPS INFÖR KÖP AV GARAGEPORT

Det är viktigt att tänka långsiktigt när man ska välja ny garageport då porten är en investering och ska användas i många år. Hörmann erbjuder ett stort utbud av garageportar i olika utföranden, plåtstrukturer, mått och färger. En ny garageport höjer inte bara utseendet utan också värdet på hela fastigheten.

Vårt bästa tips till köpare är att välja portmotor från start. Det är bekvämt för användaren men också det bästa ur

säkerhetssynpunkt. Tänk dock på att fråga kunden om det finns en separat ingång till garaget. Om inte så krävs en så kallad nödfrikoppling som möjliggör upplåsning av porten utifrån vid exempelvis ett strömavbrott.

Nedan presenterar vi våra mest sålda utföranden av taksjutportar i LPU-serien:



**S-Profil**



**M-Profil**

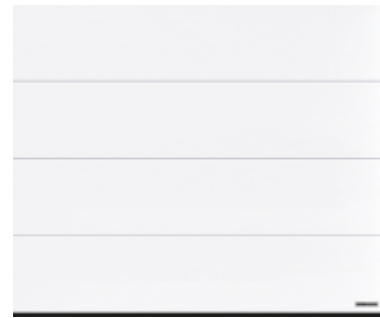

**L-Profil**



**S-Kassett**

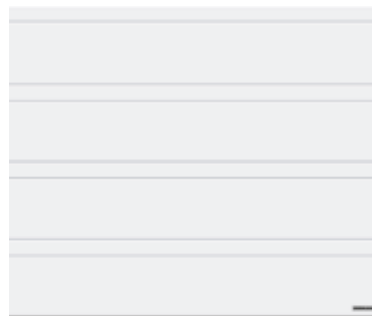

**D-Profil**

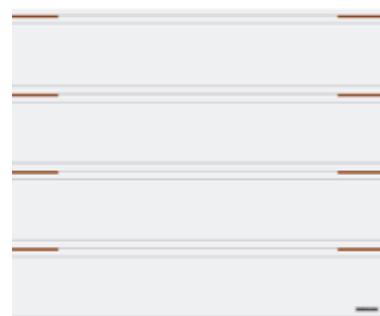

**T-Profil med delade ilägg**

### Goda skäl att välja Hörmann

- / Svensk, nordisk och europeisk marknadsledare
- / Europas största tillverkare av garageportar med egen tillverkning i Tyskland
- / Optimalt långtidsskydd tack vare karmfoten av plast som skyddar mot rostangrepp
- / Övergångarna mellan sektionerna är utformade för att vara praktiskt taget osynliga när porten är stängd - vilket ger ett harmoniskt utseende
- / Patenterad mekanisk uppskjutningsspärr i portmotorerna ProMatic och SupraMatic försvårar uppbändning av garageporten - även utan strömförsörjning
- / Stort utbud av tillbehör och reservdelar
- / Ny generation av motorerna ProMatic och SupraMatic för ännu snabbare öppning och enklare manövrering med din smartphone via Bluetooth
- / Marknadens bästa garantier med 10 års garanti på garageportar och 5 år på portmotorer



**ProMatic 4**



**SupraMatic E4**

## Crawford takskjutportar - för att det helt enkelt passar!

Välj mellan Crawford Superior 42 med mer utrymme för individualitet eller den prismedvetna lösningen Crawford Smart 42.

Crawford Entrematic har precis den garageport du söker. Obegränsade variationer i färg och design ger dig möjligheten att få en mycket personlig port.

Men utseende är inte allt. Vi vet att våra portar tål det mesta! Tuffa svenska vintrar och hårda servrar till exempel. Därför vågar vi ge dig hela 10 års garanti.



## Fem modeller - profilen för din garageport

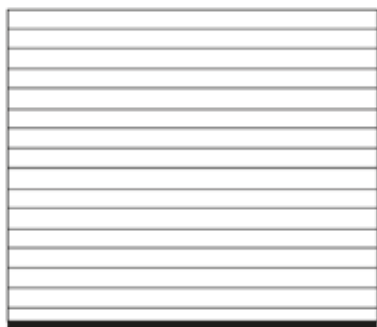

### Modell Linea

Parallellt fördelad linjering över hela panelhöjden.

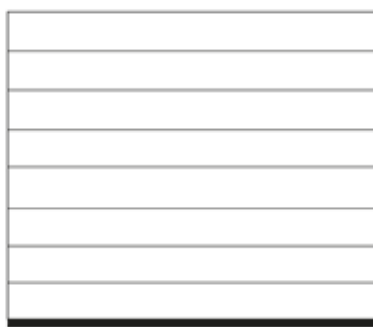

### Modell Trend

Med estetisk linjering i mitten av panelen.

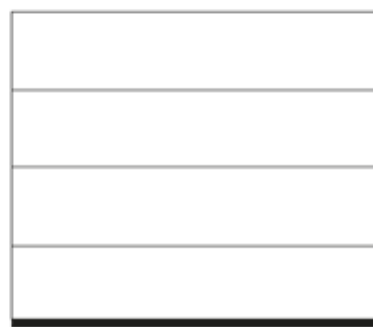

### Modell Style

Utan linjer i panelen.

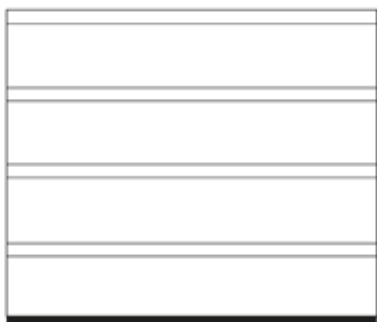

### Modell Flair

Med dubbla linjer i den övre delen av panelen.



### Modell Classic

Jämn spegelpräglning i bredd och höjd.

Välj mellan sju kulörer och strukturerna Brilliant, Woodgrain och slät ytfinish (slät ytfinish gäller ej modell Classic).



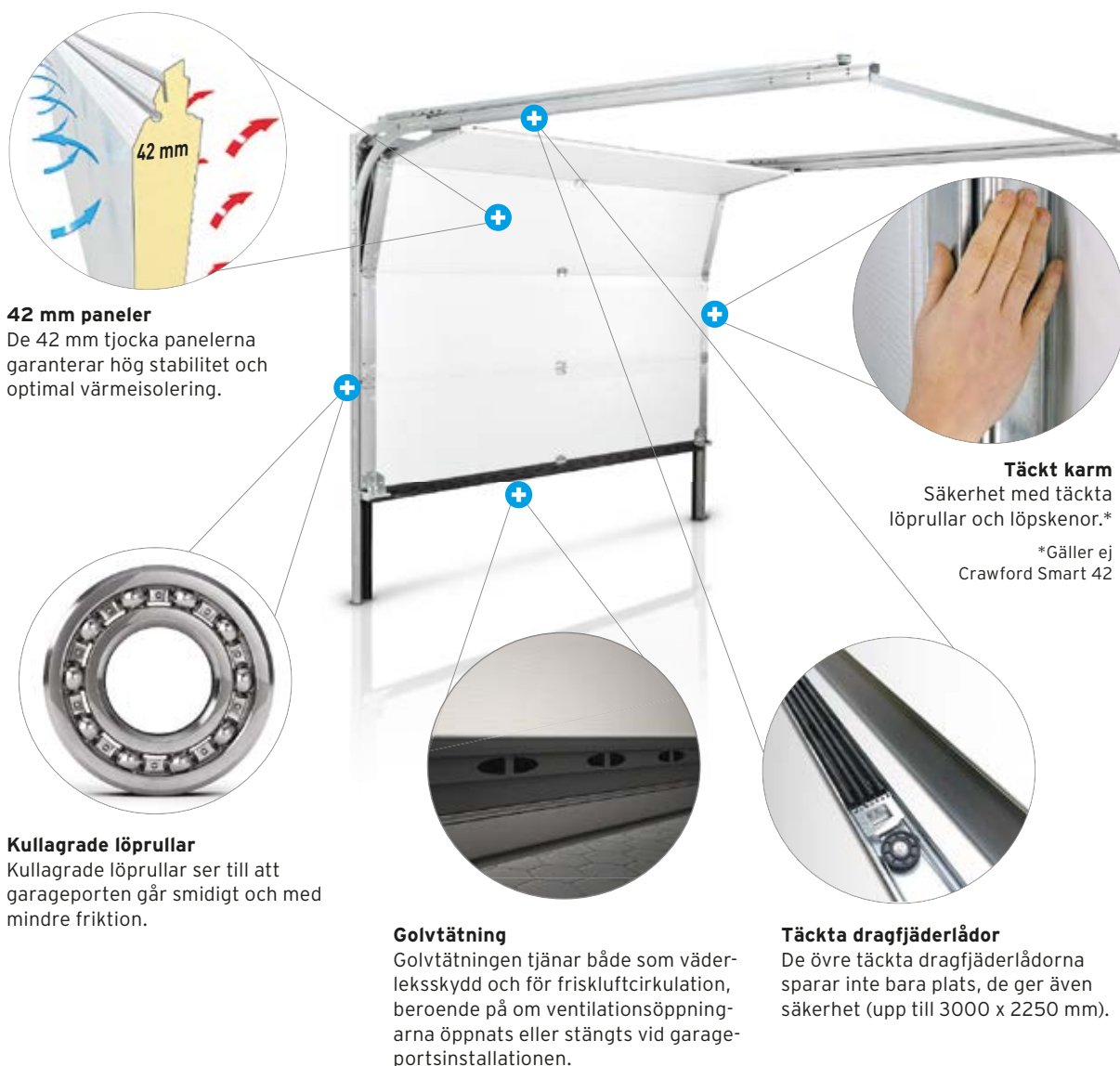

### 42 mm paneler

De 42 mm tjocka panelerna garanterar hög stabilitet och optimal värmeisolering.

### Kullagrade löprullar

Kullagrade löprullar ser till att garageporten går smidigt och med mindre friktion.

### Golvtätning

Golvtätningen tjänar både som väderleksskydd och för friskluftcirkulation, beroende på om ventilationsöppningarna öppnats eller stängts vid garageportsinstallationen.

### Täckta dragfjäderlådor

De övre täckta dragfjäderlådorna sparar inte bara plats, de ger även säkerhet (upp till 3000 x 2250 mm).

### Täckt karm

Säkerhet med täckta löprullar och löpskenor.\*

\*Gäller ej Crawford Smart 42

## PORTAUTOMATIKSERIEN CRAWFORD MAGIC

Gör dig själv en tjänst och få den bästa portautomatiken från Entrematic. Crawford Magic 600 och Crawford Magic 1000 är utvecklade under mottot "snabbare, snyggare och starkare". Resultatet är en motor som inte lämnar något övrigt att önska när det gäller komfort, tyst gång, design och styrka.

Läs mer om Crawford Magic 600 och Crawford Magic 1000 på [www.crawfordgarageportar.se](http://www.crawfordgarageportar.se) eller i översikt broschyren.





## JobbGeneratorn

JobbGeneratorn är lätt att använda, och helt gratis för dig som uppdragsgivare. Du lägger bara upp ditt jobb och väntar på att intresserade hantverkare ska höra av sig. Jämför hantverkare genom att titta på deras offerter. Du bestämmer vem du ska anlita. Tänk på att det oftast lönar sig att slå ihop flera mindre projekt för att spara pengar och tid.

Alla våra hantverkare har genom JobbGeneratorn tillgång till det senaste inom regler och dokumentation som ni båda kan behöva i samband med jobbet. Det ligger i både hantverkarens och ditt intresse att arbetet utförs korrekt och att båda parter kan uppvisa relevant dokumentation för arbetet. På så vis är JobbGeneratorn inte bara en förmedlingstjänst utan även en trygghet för såväl hantverkare som kund.

Vi förmedlar kontakt med duktiga hantverkare som är utbildade av dörrtillverkarna för att säkra ett godkänt montage av dina dörrar.

- / För att dörrarna ska fungera på bästa sätt krävs att de är korrekt monterade.
- / För att garantin ska gälla. Den vanligaste anledningen till reklamation av dörrar är att de inte är monterade enligt tillverkarens anvisningar
- / För att slutresultatet ska se snyggt ut.

### **Kom ihåg!**

Priset på montage av dina dörrar är viktigt. Kontrollera alltid vilken lösning som är bäst och billigast för dig som kund. Jämför gärna ditt totalpris på dörrar (från Optimera) samt montage (från hantverkare rekommenderad av Optimera) med andra på marknaden förekommande erbjudanden.



**VI BYGGER TILLSAMMANS**

**- FRÅN UPPSALA I NORR  
TILL TRELLEBORG I SÖDER**

Kontaktuppgifter till våra butiker hittar du på [optimera.se](https://www.optimera.se)

**VÄLKOMMEN TILL OSS!**

**/OPTIMERA/**  
Bygghandel för proffs