



Dahl Mark & VA presenterar

# FURNES

— *gatugods*



**FURNES**<sup>®</sup>  
FURNES JERNSTØPERI AS

# Information om FURNES

**FURNES Jernstøperi AS** grundades 1958 i Brumundal och flyttade till Stange kommun 1967. Genom en fusion med Hamjern 1997 ändrades företagsnamnet till Furnes-Hamjern SCC, men efter en fission med Hamjern 2011 tog man tillbaka det gamla namnet 2014. Furnes Jernstøperi AS och dess dotterbolag i Danmark, Randers Jernstøberi AS, ägs till 100 procent av koncernen Øyhovden Invest AS. Øyhovden Invest AS äger Hamjern AS, Øyhovden Trading, Hamjern Bil Gruppen, Munck Gruppen, och Øyhovden egendom.

Furnes Jernstøperi AS exporterar främst till Skandinavien, men arbetar även mot den tyska marknaden.

Furnes gjuteri är uppbyggt kring en Heinrich Wagner Sinto-formlinje. Linjen har stor kapacitet och gjutformens mått är 1 000 x 1 000 x 300/200. Smältningen sker i två 6-tons elektriska ugnar och gjutningen sker automatiskt från en gjut/stöp-automat.

Furnes har egen produktutvecklingsavdelning och modellverkstad.

## Registrerat varumärke

Furnes tradition med brunnslock, ramar, galler och andra gjutna produkter går tillbaka ända till 1897. Furnes Jernstøperi AS tillverkar i dag alla typer av gjutjärn och är en av de största gatugodstillverkarna i Norden. Dessa produkter lanseras under varumärket Furnes®.

## Absolut kvalitet

Koncernens vision är absolut kvalitet. Kvalitetsbegreppet är således utvidgat till att omfatta alla nivåer i deras verksamhet och deras relationer med kunder och samarbetspartner.



# Varför välja FURNES gatugjutgods?

Furnes är marknadsledande på tekniskt gatugjutgods i Norden, och har lett den tekniska utvecklingen på marknaden de senaste 20 åren. Furnes har skapat "7 Kategorier Gatugjutgods" med tanken och ambitionen att det inom någon av deras 7 kategorier ska finnas produkter som kan lösa alla tänkbara behov som uppkommer i gatumiljön.

## FURNES 7 kategorier:

**LOGLIFE** för hård trafikbelastning.

**PREMIUM** för normal/hård trafikbelastning.

**REGULAR** för normal trafikbelastning.

**BASIC** är i gråjärn och har inte samma egenskaper som det moderna gatugjutgodset.

**TEMPORARY** sänker underhållskostnaderna av befintligt gatugjutgods.

**FURNUS** är en rökgas och vattentät betäckning.

**SECURITY** är en grupp produkter med hög skyddsnivå.

Furnes har tagit fram flertalet tekniska produkter inom gatugjutgods, men några produkter som är särskilt unika för marknaden är följande:

## FURNES TEMPORARY

– sänker underhållskostnaderna av befintligt gatugjutgods. För att öka livslängden på betäckningen fram till omavfaltering, ersätts det slitna locket med ett TEMPORARY-lock. Den unika packningen med sin konstruktion minskar slitaget på befintlig ram och passar de flesta andra ramar av annat fabrikat än Furnes.

## FURNES FURNUS

– är en rökgas och vattentät betäckning. FURNUS är utvecklad för att möta kraven på en lukt- och vattentät betäckning som klarar dagens trafikbelastning. Detta görs möjligt genom FURNUS unika konstruktion som är patenterad.

## FURNES PREMIUM Ventilbetäckning

– finns i integrerad, teleskopisk och fast utförande. Ventilbetäckning med integrerad ram till teleskopgarnityr har en teknisk lösning, så att den passar de flesta garnityrer på marknaden. På detta sätt kan man ha en enhetlig betäckning oavsett garnityrets fabrikat. Furnes har ett enhetligt PREMIUM-lock för ventilbetäckningar som är unikt på marknaden med sin unika täta packningskonstruktion. Tillsammans med olika märkningar och färger på lockens packning har Furnes ett brett sortiment.



## Certifiering

### FURNES produkter är godkända och certifierade enligt SS-EN 124.

Produkter producerade i enlighet med EN-124 ska genomgå följande kvalitetskontroll:

- Kvalitetskontroll utförd av producenten.
- Kontroll utförd av ett utomstående certifieringsorgan, det vill säga tredjepartskontroll.

### Tredjepartskontroll

- Tredjepartskontroll sker genom stickprovskontroll ur produktionen.
- Verifiering att resultatet av kontrollen utförd av producenten överensstämmer med standardkraven.
- Stickprovskontroll av kvalitetsstyrningssystemet för verifiering av materialet enligt ISO 9001:2008.
- Utomstående kontroll av den färdiga produkten.

Tredjepartskontroll måste genomföras regelbundet och oanmält minst 2 gånger per år.

### Godkänd produkt enligt SS-EN-124

En SS-EN-124 -godkänd produkt ska vara märkt med följande:

- Standardens namn (EN-124).
- Klass (trafikområde, till exempel D400).
- Tillverkarens namn och/eller identifieringsmärke samt tillverkningsställe.
- Certifieringsorganets märke.

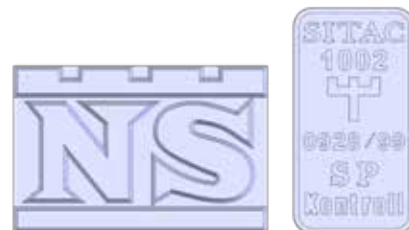

### FURNES tar ansvar för miljön

Genom att köpa produkter producerade i Norden minskas CO<sub>2</sub>-utsläppen genom korta transporter.

Andra miljöval Furnes står för:

- Använder huvudsakligen järnskrot i produktionen.
- Använder miljövänlig energi i form av vattenkraft.
- Använder miljövänlig färg i produktionen.
- Revision av underleverantörer och yttre miljö.

## Barnsäkerhet

Boverket har tagit fram en handbok gällande de lagar, bestämmelser och risker det finns med olika typer av brunnar. Fritt utdrag ur Boverkets byggregler nedan:

### Säkerhetslösningar och låsanordningar

I BBR anges det att betäckningar bör ha låsanordning för att hindra barn upp till cirka 12 års ålder att öppna brunnslock eller avlägsna andra typer av skydd. Detta råd ska ses som en rekommendation och som ett sätt att uppfylla säkerhetskravet.

För att uppfylla kravet på barnsäkerhet görs locket så pass tungt att barn inte kan flytta det ur position. Viktigt är att inte bara uppmärksamma locket tyngd, utan även den kombinerade effekten av utformning och vikt. Skydd genom locket tyngd torde inte vara fullt så säkert som en låsanordning.

Olika typer av låsanordningar kan uppfylla säkerhetskravet. Ett exempel på en sådan lösning är en låsanordning som kräver nyckel eller specialverktyg för att kunna öppnas. Även konstruktionslösningar i form av lås som låses automatiskt kan utarbetas på ett sådant sätt att de uppfyller säkerhetskraven.

### Placering och egenskaper

I ordningslagen står att brunnar ska vara försedda med de säkerhetsanordningar som behövs "med hänsyn till anläggningarnas belägenhet och beskaffenhet". I förarbetena till lagen sägs att avsikten är att brunnar inom områden där barn vistas särskilt ofta och ibland utan tillsyn alltid ska vara försedda med säkerhetsanordningar så att brunnarna kan sägas vara barnsäkra.

Boverket rekommenderar även att när gamla brunnslock byts ut är det bra om man väljer ett så barnsäkert lock som möjligt. Det gäller även om brunnen inte ligger inom ett område där högsta säkerhetsnivå är ett lagkrav.

**FURNES betäckningar i LongLife-, PREMIUM-, REGULAR-, FURNUS- och SECURITY-sortimentet uppfyller barnsäkerhetskraven från Boverket!**

# FURNES 7 olika kategorier av gatugjutgods

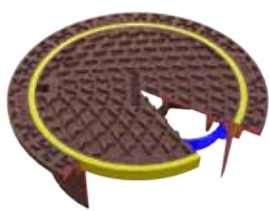

**LongLife** för hård trafikbelastning, till exempel infartsleder, industrigator och rondeller med mera. Locket är i segjärn och har pilmönster, spetthål, 50 mm slitsad packning i polyuretan och fjäderlås. Den är barnsäker i samtliga dimensioner.



**TEMPORARY** sänker underhållskostnaderna av befintligt gatugjutgods. För att öka livslängden på betäckningen fram till omasfaltering, ersätts det slitna locket med ett TEMPORARY-lock. Den unika packningen med sin konstruktion minskar slitaget på befintlig ram.

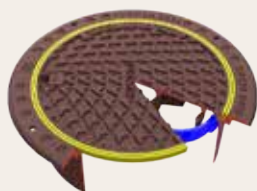

**PREMIUM** för normal/hård trafikbelastning. Locket är i segjärn och har pilmönster, spetthål, 30 mm slitsad packning i polyuretan och fjäderlås. Den är barnsäker i samtliga dimensioner.

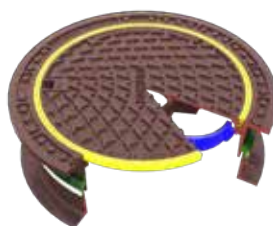

**FURNUS** är en rökgas- och vattentät betäckning. FURNUS är utvecklad för att möta kraven på en lukt- och vattentät betäckning som klarar dagens trafikbelastning. Detta görs möjligt genom FURNUS unika konstruktion som är patenterad. Betäckningen är i segjärn och har pilmönster, spetthål, 30 mm slitsad packning i polyuretan och fjäderlås. Den är barnsäker i samtliga dimensioner.

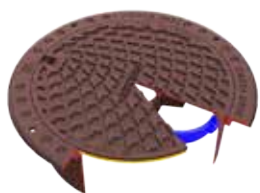

**REGULAR** för normal trafikbelastning. Locket i segjärn och har pilmönster, spetthål, slit-/dämpning i polyuretan och fjäderlås. Den är barnsäker i samtliga dimensioner.

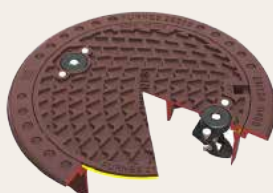

**SECURITY** är en grupp produkter med hög skyddsnivå.



**BASIC** är i gråjärn och har inte samma egenskaper som det moderna gatugjutgodset.

# Belastningsklasser

## Belastningsklasser enligt europeisk och svensk standard SS-EN124

Grupp	Klass	Prov belastad	Användningsområde	
1	A15	15 kN	Område för fotgängare och cyklister	
2	B125	125 kN	Gångvägar, cykelvägar och garageuppfarter	
3	C250	250 kN	Installationer i vägens kantstensområde	
4	D400	400 kN	Installationer i vägens körbana	
5	E600	600 kN	Installationer i hamnar och på flygplatser	
6	F900	900 kN	Installationer i hamnar och på flygplatser	



# Produkttyper

Det finns olika typer av betäckningar:

- Flytande betäckning
- Flytande betäckning med teleskoprör
- Teleskopisk betäckning
- Fast betäckning

Samtliga betäckningar är tillverkade i gjutjärn. En del betäckningar är teleskopiska, det vill säga kan justeras steglöst i höjd. Se respektive brunn för tillhörande betäckning.

För att undvika onödiga kostnader är det viktigt att betäckningen monteras riktigt. Vid installationen av en betäckning är det viktigt att packa materialet under bärflänsen på den flytande och teleskopiska betäckningen. Detta för att undvika att betäckningens hals ställer sig på brunnen.

För att undvika att grus och asfalt hamnar i brunnen vid montering av en flytande betäckning, används en skrapring. Vid teleskopisk och fast betäckning behövs inte skrapring.

## Flytande betäckning:

Består av två delar: ram och lock/galler. Ramen passar invändigt i brunnsröret vilket gör att avståndet mellan brunnsrörets övre ände och beläggningen färdiga yta kan justeras. Justering är möjlig även då ny beläggning läggs.



## Teleskopisk betäckning:

Består av tre delar: underram, överram och lock/galler. Överramen ska bära beläggingsmaterialet och monteras invändigt i underramen. Underramen ska placeras på brunnsrörets övre ände vilket medför att avståndet mellan brunnsrörets övre ände och beläggningens färdiga yta kan justeras. Justering är möjlig även då ny beläggning läggs.



## Flytande betäckning med teleskoprör:

Flytande betäckning med teleskoprör består av en flytande betäckning som passar inuti det teleskopiska stigarröret. Denna konstruktion medför att avståndet mellan brunnsrörets övre ände och beläggningens färdiga yta kan justeras. Justering är också möjlig då ny beläggning tillförs.



## Fast betäckning:

Består av två delar: ram och lock/galler. Ramen placeras på brunnsrörets övre ände och bärs upp av betongbrunnen. För att justera höjden används passramar som läggs i ramen före montering av lock/galler. Då höjden ska justeras igen lyfts lock/galler och lämplig passram monteras varefter lock/galler på nytt monteras i betäckningen.



# Ventilbetäckningar

## FURNES ventilbetäckningar:

Furnes är först med en integrerad ventilbetäckning som är anpassad till de vanligaste garnityren på marknaden. Furnes lanserade samtidigt med detta en teleskopisk och en fast betäckning i den nya ventilserien. Furnes har ett enhetligt PREMIUM-lock för ventilbetäckningar som är unikt på marknaden med sin unika packningskonstruktion. Tillsammans med olika märkningar och färger på lockens packning finns ett brett sortiment.

De olika märkningarna är enligt följande:

- Blå – ventilpackningarna SV och AV är blå, SV ljusblå och AV mörkblå.
- Brun – ventilpackningen för AVLOPP är brun.
- Gul – ventilbetäckningarna GAS, FV och omärkt med pilmönster är gula.

Det enhetliga PREMIUM-locket till ventiler finns i en storlek som passar alla ventilbetäckningar oavsett märkning.

## Integrerad ventilbetäckning:

Ventilbetäckning med integrerad ram till teleskopgarnityr har en teknisk lösning, den passar de flesta garnityr på marknaden. På detta sätt kan man ha en enhetlig betäckning oavsett garnityrets fabrikat. Betäckningen är i segjärn och klassad D400.

I bilden nedan visas betäckningen komplett, alltså ihop med enhetligt lock märkt "AV".

**Lock väljs separat till den integrerade ramen.**

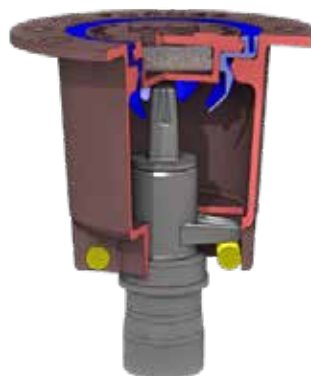

## Teleskopisk ventilbetäckning:

Teleskopisk ventilbetäckning till teleskopgarnityr, där kravet ställs att betäckningen inte ska vara fäst i garnityret. Betäckningen ska vara enkelt justerbar och till en viss del självjusterande vid tjäle. Betäckningen är i segjärn och klassad D400.

I bilden nedan visas betäckningen komplett, alltså ihop med enhetligt lock märkt "AV".

**Lock väljs separat till den teleskopiska ramen.**

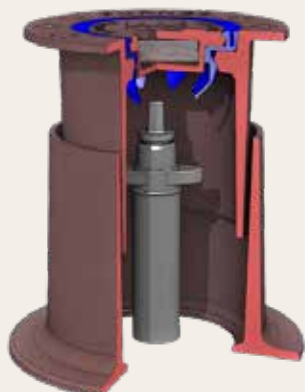

## Fast ventilbetäckning:

Fast ventilbetäckning till teleskopgarnityr, där kravet ställs att betäckningen inte ska vara fäst i garnityret, och där ingen justerbarhet krävs av betäckningen. Betäckningen är i segjärn och klassad D400.

I bilden nedan visas betäckningen komplett, alltså ihop med enhetligt lock märkt "AV".

**Lock väljs separat till den fasta ramen.**





## Lock ventilbetäckningar

Ett enhetligt PREMIUM-lock för ventilbetäckning med slitsad låspackning och tydlig märkning med färgkod till integrerad, teleskopisk och fast betäckning.

Märkningen finns i SV, AV, AVLOPP, GAS, FV och med neutral märkning.

Lockets slitsade packning och integrerade lås ökar säkerheten, det är lätt att öppna vintertid och gör betäckningen helt fri från sediment runt spindeln.

När det gäller lockets slitsade packning med integrerat lås, har det tagits fram i samråd med Stockholms Vatten.



**Art nr:** 703 24 18, SV, Ljusblå packning

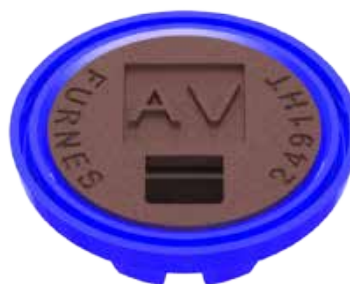

**Art nr:** 703 24 19, AV, Mörkblå packning



**Art nr:** 703 25 46, Pilmönster, Gul packning



**Art nr:** 703 25 47, AVLOPP, Brun packning



**Art nr:** 703 25 49, FV, Gul packning



**Art nr:** 703 25 48, GAS, Gul packning

# TEMPORARY, underhållslock

TEMPORARY är Furnes underhållslock, en unik produkt på marknaden för underhåll av slitna betäckningar på vägar och gator.

För att öka livslängden fram till omasfaltering ersätts det slitna locket med ett TEMPORARY och man slipper då de gamla dyra underhållsmetoderna som asfaltskärning och asfaltering.

Den unika slitsade packningen med sin konstruktion minskar slitaget och ökar livslängden på befintlig ram genom att sluta tätt mellan ram och lock.

Genom TEMPORARY sänks underhållskostnaden på gatugods.

TEMPORARY har lock med 30 mm slitsad packning som anpassar sig till den slitna ramen, och passar dessutom i gamla A6-ramar. Det finns även i 50 mm, som passar i gamla Ø 600-ramar med 50 mm sätesdjup.

Viktigt att poängtera – Furnes TEMPORARY passar alltså inte enbart till Furnes egna ramar, utan till i stort sett alla andra fabrikat på marknaden i Ø600, Ø640 och Ø600–640.



## LOGOLOCK

Furnes© har sedan 1986 levererat gatugjutgods med kommunvapen till kommuner i Sverige, Danmark och Norge.

Brunnslock och deras design är i dag en del av gatumiljön som ofta knyts ihop med en lokal tillhörighet eller förankrar historien.

I dagsläget finns möjlighet att få kommunvapen eller logotype till lock i PREMIUM och REGULAR serie.

Kunden skickar motivet till oss (kommunvapen, logga eller liknande) i digitalt format och i bästa tänkbara upplösning.

Vi bearbetar underlaget i vårt 3D-CAD-system och sänder tillbaka ett förslag.

För att få ett kommunvapen kostnadsfritt måste beställningen uppgå till minst 50 st. lock. Vi tillskriver oss rätten att leverera +/- 10% av beställd kvantitet.



# REGULAR betäckningar

600–640 teleskop ram,  
REGULAR lock,  
slit-/dämpring, lås  
och tätt spetthål

**Material:** Segjärn  
**Klass:** D400  
**Furnes nr:** 2813/2627/2108HT  
**Art nr:** 703 72 49



600–640 fast ram,  
REGULAR lock,  
slit-/dämpring, lås  
och tätt spetthål

**Material:** Segjärn  
**Klass:** D400  
**Furnes nr:** 2620/2108HT  
**Art nr:** 703 24 24



640 flytande ram,  
hög, REGULAR lock,  
slit-/dämpring, lås  
och tätt spetthål

**Material:** Segjärn  
**Klass:** D400  
**Furnes nr:** 2624/2108HT  
**Art nr:** 703 72 65



600 flytande ram,  
REGULAR lock,  
slit-/dämpring, lås  
och tätt spetthål

**Material:** Segjärn  
**Klass:** D400  
**Furnes nr:** 2641/2108HT  
**Art nr:** 703 71 31



# REGULAR betäckningar

400 teleskop ram,  
REGULAR lock,  
slit-/dämpring, lås  
och tätt spetthål

**Material:** Segjärn  
**Klass:** D400  
**Furnes nr:** 2565/2266/2561HT  
**Art nr:** 703 70 41

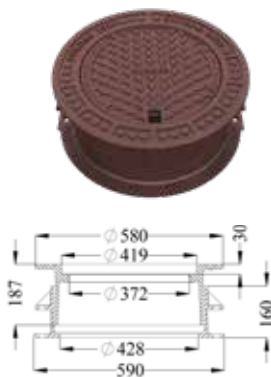

400 fast ram, REGULAR  
lock, slit-/dämpring, lås  
och tätt spetthål

**Material:** Segjärn  
**Klass:** D400  
**Furnes nr:** 2263/2561HT  
**Art nr:** 703 74 92



400 flytande ram,  
REGULAR lock,  
slit-/dämpring, lås  
och tätt spetthål

**Material:** Segjärn  
**Klass:** D400  
**Furnes nr:** 2564/2561HT  
**Art nr:** 703 74 48



Tillsynsbetäckning 315  
flytande till Wavin Ø 315  
teleskoprör REGULAR lock  
slit-/dämpring, lås och tätt  
spetthål

**Material:** Segjärn  
**Klass:** D400  
**Furnes nr:** 2577/2571HT  
**Art nr:** 703 70 44



# Rännstensbetäckningar

**400 typ A1 teleskop  
rännstensbetäckning,  
REGULAR galler,  
slit-/dämpklossar och lås**

**Material:** Segjärn  
**Genomströmningsarea:** 650 cm<sup>2</sup>  
**Klass:** D400  
**Furnes nr:** 4194/4133/4151B  
**Art nr:** 703 80 22

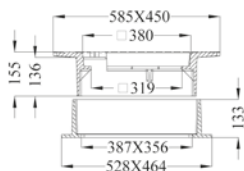

**400 fast  
rännstensbetäckning,  
REGULAR galler,  
slit-/dämpklossar och lås**

**Material:** Segjärn  
**Genomströmningsarea:** 650 cm<sup>2</sup>  
**Klass:** D400  
**Furnes nr:** 4192/4151B  
**Art nr:** 703 22 60

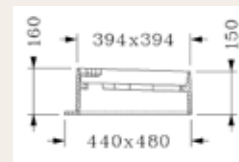

**400 flytande  
rännstensbetäckning,  
REGULAR galler,  
slit-/dämpklossar och lås**

**Material:** Segjärn  
**Genomströmningsarea:** 650 cm<sup>2</sup>  
**Klass:** D400  
**Furnes nr:** 4190/4151B  
**Art nr:** 703 22 59

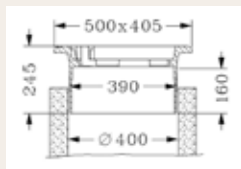

**315 flytande rännstens-  
betäckning till Wavin Ø315  
teleskoprör REGULAR galler  
med gångjärn, slit-/dämp-  
klossar och lås**

**Material:** Segjärn  
**Genomströmningsarea:** 455 cm<sup>2</sup>  
**Klass:** D400  
**Furnes nr:** 4196-290klikk/4160  
**Art nr:** 703 22 69

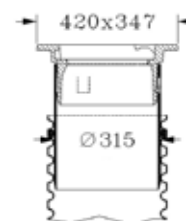

# Ventilbetäckningar

## Integrerad betäckning SV/AV, till teleskopgarnityr

**Material:** Segjärn  
**Klass:** D400  
**Furnes nr:** 2894  
**Art nr:** 703 76 82

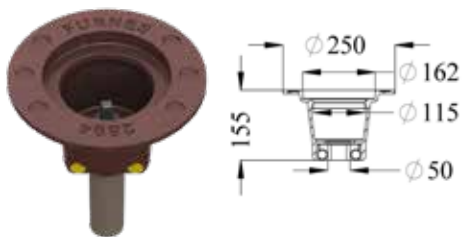

## Ventilbetäckning SV/AV, teleskopisk ram

**Material:** Segjärn  
**Klass:** D400  
**Furnes nr:** 2896/2893  
**Art nr:** 703 40 30

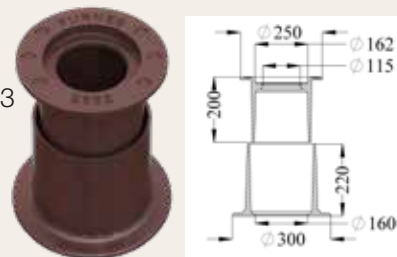

## Ventilbetäckning SV/AV, fast ram

**Material:** Segjärn  
**Klass:** D400  
**Furnes nr:** 2897  
**Art nr:** 703 77 15

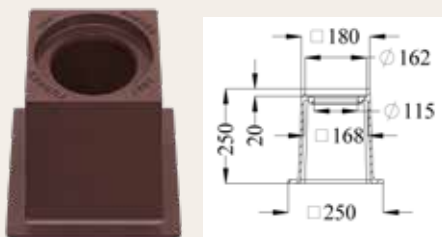

## Integrerad betäckning AV, till teleskopgarnityr

**Material:** Segjärn  
**Klass:** D400  
**Furnes nr:** 2895  
**Art nr:** 703 76 81

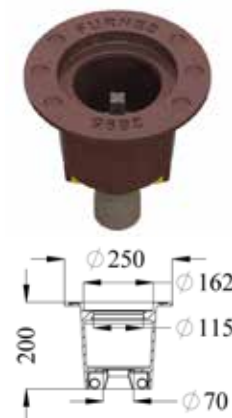

## PREMIUM lock för ventilbetäckning, slitsad låspackning, mörkblå, runt lock, märkt AV

**Material:** Segjärn  
**Klass:** D400  
**Furnes nr:** 2491HTAV  
**Art nr:** 703 24 19

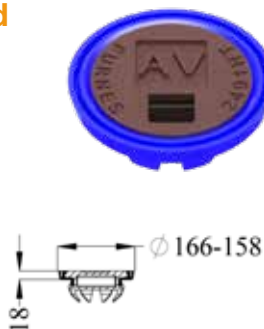

## PREMIUM lock för ventilbetäckning, slitsad låspackning, ljusblå, runt lock, märkt SV

**Material:** Segjärn  
**Klass:** D400  
**Furnes nr:** 2491HTSV  
**Art nr:** 703 24 18



## PREMIUM lock för ventilbetäckning, slitsad låspackning, brun, runt lock, märkt AVLOPP

**Material:** Segjärn  
**Klass:** D400  
**Furnes nr:** 2491HTAVLOP  
**Art nr:** 703 25 47



# Brandpost

425 flytande ram till teleskoprör, REGULAR lock BP, slit-/dämpring, lås och tätt spetthål

**Material:** Segjärn  
**Klass:** D400  
**Furnes nr:** 2567/2561HTBP  
**Art nr:** 702 54 74

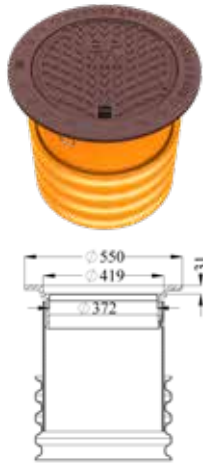

Brandpost teleskopram 538 x 418 mm REGULAR lock, BP, öppet spetthål

**Material:** Segjärn  
**Klass:** D400  
**Furnes nr:** 6118/6117/6116  
**Art nr:** 703 42 53

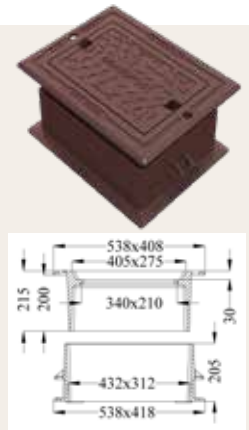

Brandpostbetäckning 400 teleskopram, REGULAR lock BP, slitsad packning, lås och tätt spetthål

**Material:** Segjärn  
**Klass:** D400  
**Furnes nr:** 2565/2266/2561HTBP  
**Art nr:** 703 24 95



# Underhållsbetäckning

TEMPORARY lock, 640/30 mm slitsad packning, tätt spetthål

**Material:** Gråjärn  
**Klass:** D400  
**Furnes nr:** 2111HT  
**Art nr:** 703 03 27

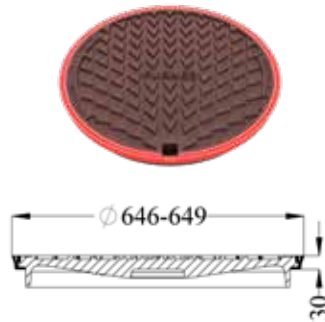

# Verktyg

Spettkrok, T-handtag

**Material:** Segjärn/stål  
**Vikt:** 4,5 kg/st  
**Furnes nr:** 8113T  
**Art nr:** 703 22 77



Spettkrok Titanius

**Material:** Segjärn  
**Vikt:** 1,8 kg/st  
**Furnes nr:** 8140  
**Art nr:** 703 24 03



# Dahlcenter

– här finns vi!

DahlCenter med mark & va-specialkompetens i orange.

**Arvika** 0570-851 70  
**Avesta** 0226-620 80  
**Borlänge** 0243-48 82 80  
**Borås** 033-44 70 40  
**Enköping** 0171-41 76 60  
**Eskilstuna** 016-17 55 30  
**Falun** 023-75 54 80  
**Gävle** 026-54 67 00  
**Göteborg Gamlestad** 031-337 88 80  
**Göteborg Hisings Backa** 031-742 65 00  
**Göteborg Högsbo** 031-89 11 80  
**Göteborg Mölndal** 031-84 84 80  
**Halmstad** 035-18 29 70  
**Helsingborg** 042-16 81 00  
**Hudiksvall** 0650-54 80 50  
**Hässleholm** 0451-423 80  
**Jönköping** 036-30 47 00  
**Kalmar** 0480-42 94 00  
**Karlskrona** 0455-36 88 70  
**Karlstad** 054-85 23 00  
**Kiruna** 0980-645 40  
**Kristianstad** 044-13 78 00  
**Kungsbacka** 0300-56 87 60  
**Kungälv Självservicebutik**  
**Linköping** 013-25 46 00  
**Ljusdal Självservicebutik**  
**Ludvika** 0240-66 92 60  
**Luleå** 0920-20 58 00  
**Lund** 046-32 57 80  
**Malmö** 040-31 41 00  
**Malmö City** 040-672 76 80  
**Malmö Fosie** 040-31 40 80  
**Malung** 0280-448 90  
**Mora Självservicebutik**  
**Motala** 0141-480 90  
**Norrköping** 011-15 72 30  
**Norrälje** 0176-802 40  
**Nyköping** 0155-20 21 90

**Sandviken** 026-24 58 60  
**Skellefteå** 0910-70 33 30  
**Skövde** 0500-44 45 10  
**Stockholm Bromma** 08-627 26 00  
**Stockholm City** 08-696 59 50  
**Stockholm Haninge** 08-707 58 90  
**Stockholm Huddinge** 08-608 29 30  
**Stockholm Kallhäll** 08-583 596 40  
**Stockholm Sköndal** 08-683 86 80  
**Stockholm Solna** 08-705 88 40  
**Stockholm Södermalm** 08-452 44 00  
**Stockholm Täby** 08-630 84 20  
**Stockholm Upplands Väsby** 08-590 046 30  
**Stockholm Värmdö** 08-680 22 30  
**Stockholm Västberga** 08-726 74 50  
**Stockholm Årsta** 08-681 42 70  
**Stockholm Älvsjö** 08-749 94 60  
**Stockholm Östermalm** 08-459 67 40  
**Strängnäs** 0152-238 60  
**Sundsvall** 060-67 87 10  
**Söderhamn** 0270-737 70  
**Södertälje** 08-550 935 40  
**Trelleborg** 0410-480 70  
**Trollhättan** 0520-47 35 70  
**Uddevalla** 0522-67 07 80  
**Umeå** 090-16 75 00  
**Uppsala** 018-68 69 30  
**Varberg** 0340-48 30 30  
**Vimmerby** 0492-168 30  
**Visby** 0498-40 47 80  
**Västervik** 0490-25 66 40  
**Västerås** 021-19 73 00  
**Växjö** 0470-77 54 00  
**Ystad** 0411-55 84 90  
**Ängelholm** 0431-44 43 50  
**Örebro** 019-17 79 00  
**Örebro Örnros** 019-44 64 59  
**Örnsköldsvik** 0660-567 80  
**Östersund** 063-55 16 40



**DAHL.SE – BRANSCHENS  
ABSOLUT BÄSTA WEBBHANDEL**

*Snabbare hastighet – Enklare orderläggning – Supersökbar!*

Dahl är Sveriges ledande handelsbolag inom vvs, mark & va, industri, kyla och fastighet. Vi erbjuder också förstklassig logistik och smarta lösningar. Allt för att förenkla din arbetsdag!

I samarbete med

**FURNES**<sup>®</sup>  
FURNES JERNSTØPERI AS

Uthusveien 8  
N-2335 Stange  
Norge  
Tlf: +47 62 53 83 00  
E-post: info@furnes.se