

BMI BRAMAC



30
ГОДИШНА ГАРАНЦИЯ

ПОДАРЪК
15 ГОДИНИ
ЗАСТРАХОВКА НА ПОКРИВА

В СИЛА ОТ:
05.03.2024
сканирайте QR
кода, за да видите
нашия продукт
каталог онлайн

0700 119 20
bmigroup.com/bg



ЦЕНОВА ЛИСТА
БРАМАК
2024

Part of **BMI**

БРАМАК - в услуга на клиента!

Свържете се с нас:

Регионален мениджър Северозапад: **0889 77 23 29**

Регионален мениджър Централен север: **0885 25 27 77**

Регионален мениджър Североизток: **0888 77 27 94**

Регионален мениджър Югоизток: **0889 30 30 22**

Регионален Мениджър Централен юг: **0889 30 30 11**

Регионален мениджър Запад: **0888 30 95 06**

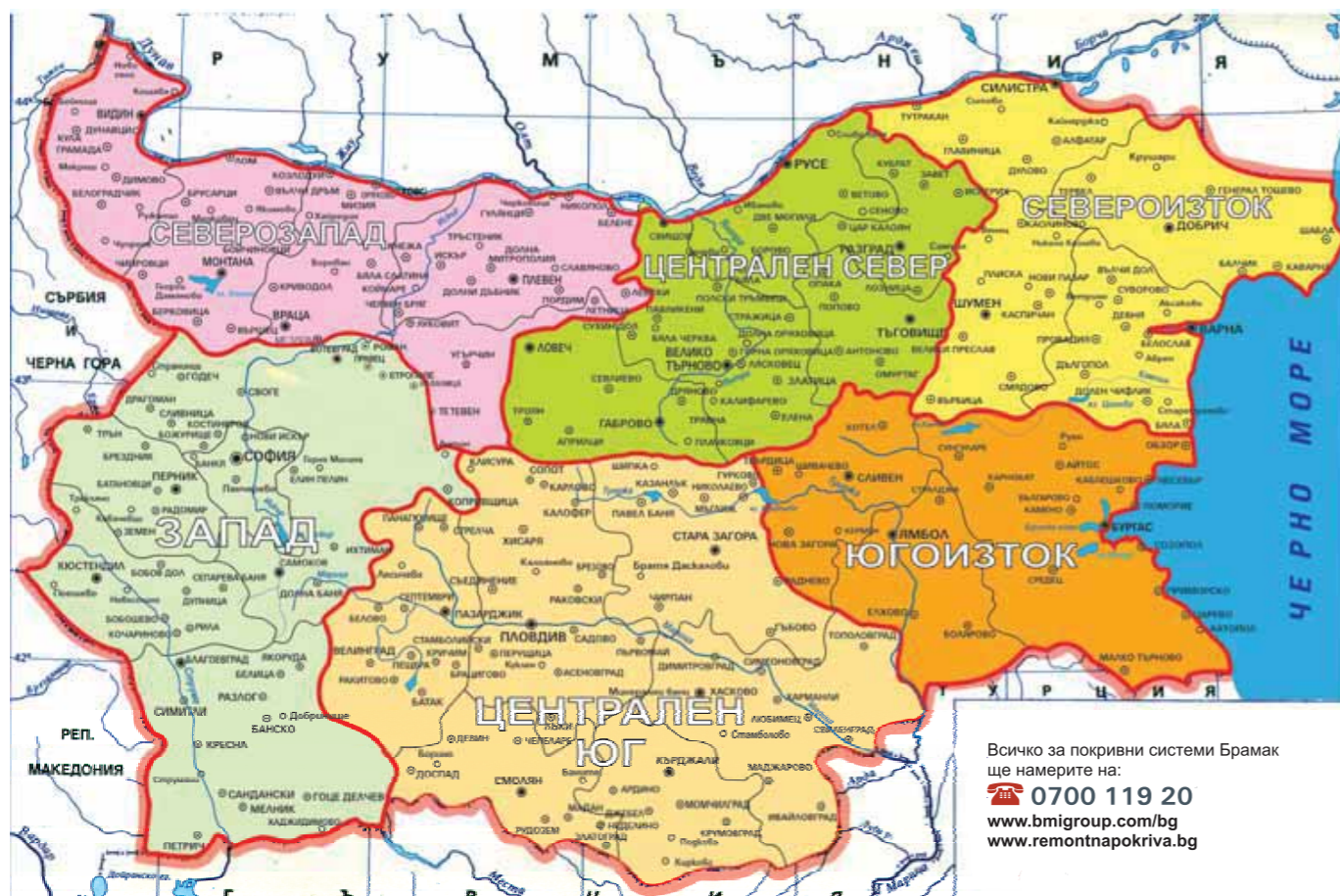

Всичко за покривни системи Брамак ще намерите на:
☎ **0700 119 20**
www.bmigroup.com/bg
www.remontnapokriva.bg

БРАМАК предлага:

- безплатно изчисляване на необходимите керемиди и аксесоари за покрива
- консултации от препоръчани от нас специалисти по всички въпроси, свързани с конструкцията на покрива
- безплатни консултации преди, по време и след монтаж
- писмена 30 годишна гаранция
- специален подарък-15 годишна безплатна застраховка на покрива за оригинална БРАМАК система
- списък със сертифицирани от БРАМАК строителни фирми и дистрибутори от цялата страна
- безплатно обучение на строителни фирми в учебните центрове на БРАМАК

Ремонт на покрива с БРАМАК:

Ние ще Ви препоръчаме специалисти, които да Ви консултират за качеството и износеността на дървената конструкция, при калкулиране на материала и цените.

Как и от къде да закупите продуктите на Брамак ?
Ние разполагаме с широка дистрибуторска мрежа в цялата страна. За информация е достатъчно да посетите нашия сайт: www.bmigroup.com/bg или да позвъните

на **0700 119 20** (на цената на един градски разговор)

СЪДЪРЖАНИЕ

КЕРЕМИДИ

Атика Антик	4
Атика PROTECTOR®	6
Класик PROTECTOR® PLUS	8
Класик NOVO	16
Натура Плюс	18
Икономик	20

КЕРЕМИДИ ВНОС

Тектура PROTECTOR®	22
Ревива PROTECTOR®	24
Тегалит STAR IRR	26
Адриа Умбра	28
Адриа Монтано	28

УНИВЕРСАЛНИ ПОКРИВНИ ПРИНАДЛЕЖНОСТИ 30

ОТВОДНИТЕЛНИ СИСТЕМИ

StabiCor M - отводнителна система	32
-----------------------------------	----

МОДЕЛИ КЕРЕМИДИ 34

ЗАЩО БРАМАК? 35

15 ГОДИНИ БЕЗПЛАТНА ЗАСТРАХОВКА 36



Покривна система БРАМАК

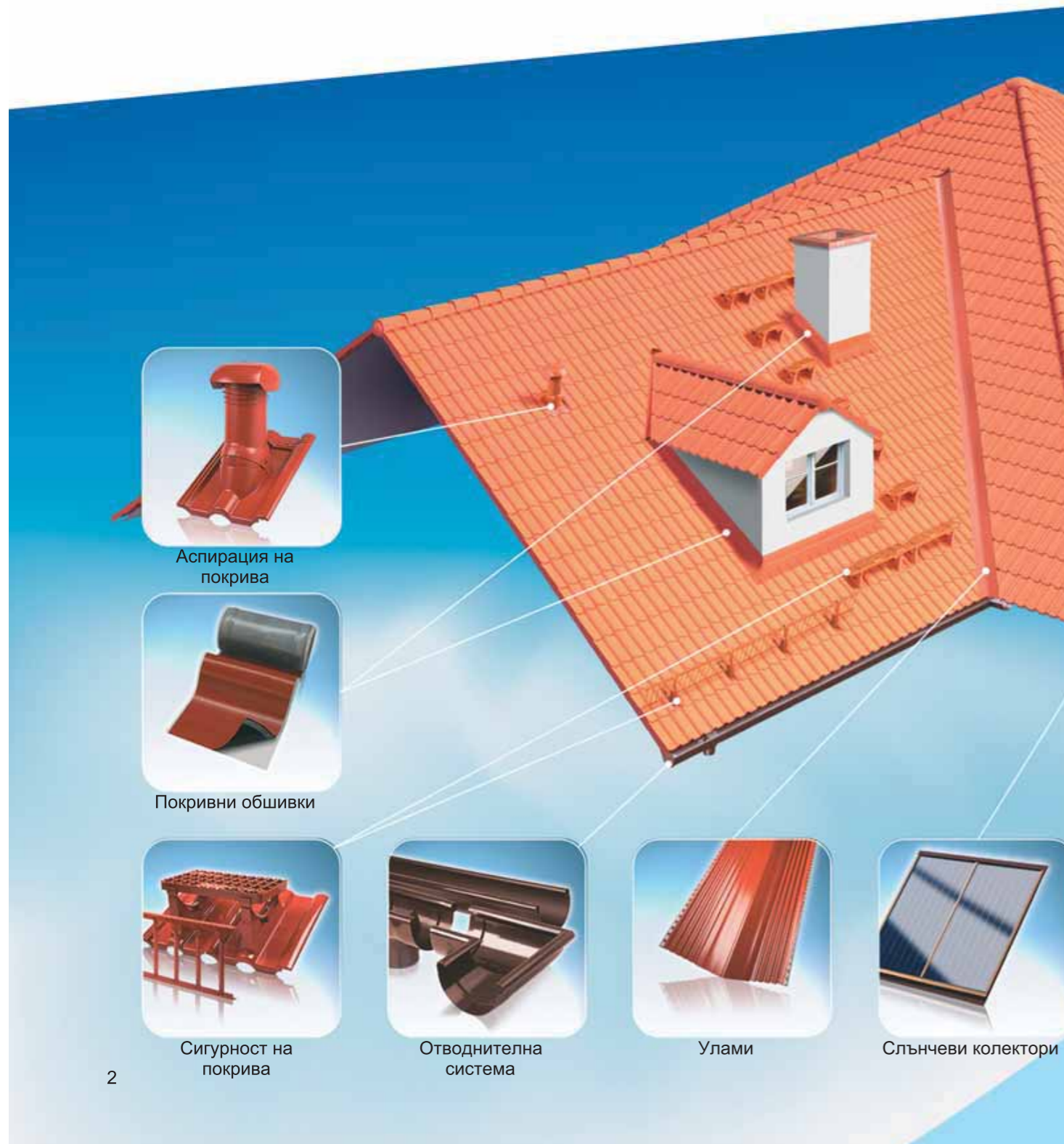

Атика Антик

Моделни керемиди, специални изделия и покривни принадлежности



Посочените цени са максимални. За крайни цени се обърнете към най-близкия търговски обект или се обадете на тел. **070011920** (на цената на един градски разговор)

№	Наименование артикул - АТИКА АНТИК / ПОКРИВНИ ПРИНАДЛЕЖНОСТИ	Разходна норма	Цена за	Брой в опаковка	Цвят / арт. No	Цена лв. с ДДС
					Кафяв	

Керемиди

1	АТИКА АНТИК 1/1	10 бр./м ²	м ²	240/палет	● 23030 антик	34,20
2	АТИКА АНТИК 1/2		1 бр.	160/палет	● 23031 антик	4,20
3	АТИКА АНТИК - вентилираща керемида	1 бр./10м ²	1 бр.	34/палет	● 23032 антик	19,20
4	Прозрачна керемида Атика		1 бр.	10/кашон	33577	30,00

Елементи за било

5	Капак	2,5 бр./м	1 бр.	108/палет	● 20141 антик	8,40
6	Начален капак Антик	1 бр.	1 бр.	50/палет	● 20164 антик	22,08
7	Капак тройник Антик	1 бр.	1 бр.	40/палет	● 20166 антик	24,00
8	Капак четворник	1 бр.	1 бр.	20/палет	● 22915 антик	36,00
9	Преграда за капаци - голяма	1 бр.	1 бр.	60/палет	● 21930 антик	36,00

Вентилиране на покрива

10	Комплект отдушник Дуровент Ø100				16234	150,00
	а) керемида подложка Дуровент	1 бр.	1 бр.	5/кашон	33859	64,80
	б) горна тръба за отдушник DN 125	1 бр.	1 бр.	12/кашон	32514	24,00
	в) капаче за отдушник Дуровент	1 бр.	1 бр.	10/кашон	32518	11,40
	г) свързваща тръба Ø100	1 бр.	1 бр.	12/кашон	32516	19,80
	д) свързващ маркуч DN 100	1 бр.	1 бр.	10/кашон	30026	23,10
	е) гривна за отдушник Дуровент Ø100	1 бр.	1 бр.	64/кашон	33038	6,90
10	Комплект отдушник Дуровент Ø125					156,60
	а) керемида подложка Дуровент	1 бр.	1 бр.	5/кашон	33859	64,80
	б) горна тръба за отдушник DN 125	1 бр.	1 бр.	12/кашон	32514	24,00
	в) капаче за отдушник Дуровент	1 бр.	1 бр.	10/кашон	32518	11,40
	г) свързваща тръба Ø125	1 бр.	1 бр.	12/кашон	33042	21,00
	д) свързващ маркуч DN 125	1 бр.	1 бр.	10/кашон	32559	27,60
	е) гривна за отдушник Дуровент Ø125	1 бр.	1 бр.	64/кашон	33039	7,80
10/1	Комплект керемида за антена Дуровент			1 бр.	16233	105,60
	а) керемида подложка Дуровент	1 бр.	1 бр.	5/кашон	33859	64,80
	б) накрайник за антена Дуровент	1 бр.	1 бр.	10/кашон	33028	40,80
10/2	Комплект керемида за отвеждане на отработени газове					105,60
	а) керемида подложка Дуровент	1 бр.	1 бр.	5/кашон	33859	64,80
	б) приставка за отработени газове Ø116	1 бр.	1 бр.	10/кашон	32681	40,80

Забележка: **Стойността на палета за керемида 1/1 е включена в цената!**

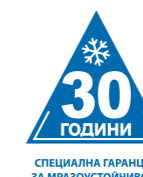

ЗАСТРАХОВКА
НА ПОКРИВА
ЗА ОРИГИНАЛНА
СИСТЕМА
БРАМАК

Атика PROTECTOR®

PROTECTOR
СИСТЕМА
С ПЕТ ЗАЩИТИ

Модели керемиди, специални изделия и покривни принадлежности

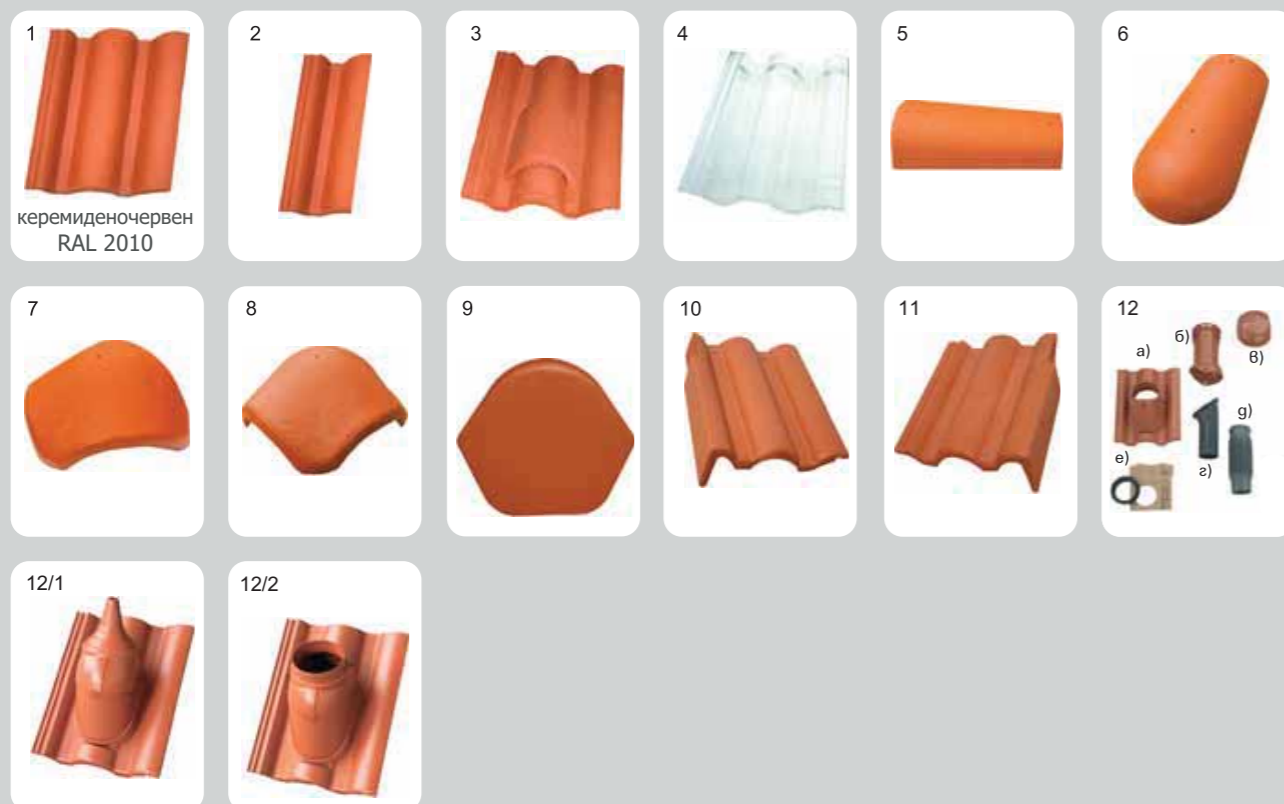

Посочените цени са максимални. За крайни цени се обърнете към най-близкия търговски обект или се обадете на тел. 070011920 (на цената на един градски разговор)

№	Наименование артикул - АТИКА ПРОТЕКТОР / ПОКРИВНИ ПРИНАДЛЕЖНОСТИ	Разходна норма	Цена за	Брой в опаковка	Цвят / арт. No	Цена лв. с ДДС
					керемиденочервен	

Керемиди

1	АТИКА PROTECTOR® 1/1	10 бр./м ²	м ²	240/палет	● 25590	33,84
2	АТИКА PROTECTOR® 1/2		1 бр.	160/палет	● 25591	4,20
3	АТИКА PROTECTOR® вентилираща керемида	1 бр./10м ²	1 бр.	34/палет	● 25592	17,40
4	Прозрачна керемида Атика		1 бр.	10/кашон	● 33577	30,00

Елементи за било

5	Капак	2,5 бр./м	1 бр.	108/палет	● 21692	8,40
6	Начален капак	1 бр.	1 бр.	50/палет	● 21724	18,00
7	Капак тройник	1 бр.	1 бр.	40/палет	● 21741	22,80
8	Капак четворник	1 бр.	1 бр.	20/палет	● 22845	35,40
9	Преграда за капаци - голяма	1 бр.	1 бр.	60/палет	● 21708	36,00
10	Странична керемида-лява	3 бр/м	1 бр.	32/палет	● 22031	19,20
11	Странична керемида-дясна	3 бр/м	1 бр.	32/палет	● 22037	19,20

Вентилиране на покрива

12	Комплект отдушник Дуровент Ø100				16152	150,00
a)	керемида подложка Дуровент	1 бр.	1 бр.	5/кашон	33870	64,80
б)	горна тръба за отдушник DN 125	1 бр.	1 бр.	12/кашон	32513	24,00
в)	капаче за отдушник Дуровент	1 бр.	1 бр.	10/кашон	32517	11,40
г)	свързваща тръба Ø100	1 бр.	1 бр.	12/кашон	32516	19,80
д)	свързващ маркуч DN 100	1 бр.	1 бр.	10/кашон	30026	23,10
е)	гривна за отдушник Дуровент Ø100	1 бр.	1 бр.	64/кашон	33038	6,90

12	Комплект отдушник Дуровент Ø125					156,60
a)	керемида подложка Дуровент	1 бр.	1 бр.	5/кашон	33859	64,80
б)	горна тръба за отдушник DN 125	1 бр.	1 бр.	12/кашон	32514	24,00
в)	капаче за отдушник Дуровент	1 бр.	1 бр.	10/кашон	32518	11,40
г)	свързваща тръба Ø125	1 бр.	1 бр.	12/кашон	33042	21,00
д)	свързващ маркуч DN 125	1 бр.	1 бр.	10/кашон	32559	27,60
е)	гривна за отдушник Дуровент Ø125	1 бр.	1 бр.	64/кашон	33039	7,80
12/1	Комплект керемида за антена Дуровент				16153	105,60
a)	керемида подложка Дуровент	1 бр.	1 бр.	5/кашон	33870	64,80
б)	накрайник за антена Дуровент	1 бр.	1 бр.	10/кашон	33027	40,80
12/2	Комплект керемида за отвеждане на отработени газове					105,60
a)	керемида подложка Дуровент	1 бр.	1 бр.	5/кашон	33870	64,80
б)	приставка за отработени газове Ø116	1 бр.	1 бр.	10/кашон	32680	40,80

Забележка: Стойността на палета за керемида 1/1 е включена в цената!

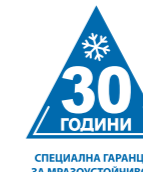
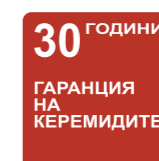

ЗАСТРАХОВКА НА ПОКРИВА ЗА ОРИГИНАЛНА СИСТЕМА БРАМАК

Брамак с гордост представя:

Класик

**PROTECTOR[®]
PLUS**

Модели керемиди, специални изделия и покривни принадлежности



Вижте и нашия
продуктов каталог

Посочените цени са максимални. За крайни цени се обърнете към най-близкия търговски обект или се обадете на тел. 070011920 (на цената на един градски разговор)

ОЩЕ ПО-ГЛАДКА И НЕЖНА ПОВЪРХНОСТ • ОЩЕ ПО-ЗАЩИТЕНА ОТ ЗАМЪРСЯВАНИЯ • ОЩЕ ПО-КРАСИВА И ЕСТЕТИЧНА • ОЩЕ ПО-ДЪЛГОТРАЕН ЦВЪТ

№	Наименование артикул КЛАСИК ПРОТЕКТОР ПЛЮС/ ПОКРИВНИ ПРИНАДЛЕЖНОСТИ	Разходна норма	Цена за м ²	Брой в опаковка	Цвят/арт. №				Цена лв. с ДДС	гранит металик	НОВО МОКА металик	Цена лв. с ДДС
					керимидено-червен	червено кафяв	тъмно кафяв	черен брилянт				
Керемиди												
1	КЛАСИК PROTECTOR PLUS 1/1	10 бр./м ²	м ²	252/палет	● 23313	● 23214	● 23210	● 24431	34,80	● 28766	● 28763	35,40
2	КЛАСИК PROTECTOR PLUS 1/2	1 бр.	1 бр.	160/палет	● 23314	● 23221	● 23217	● 24432	6,60	● 28767	● 28764	7,26
3	Вентилираща керемида PROTECTOR PLUS	16р./10м ²	1 бр.	24/палет	● 23315	● 23228	● 23224	● 24433	19,80	● 28768	● 28765	21,12
4	Прозрачна керемида	1 бр.	1 бр.	10/кашон	30016				30,00	30016		30,00
Елементи за било												
5	Капак	2,5 бр./м	1 бр.	99/палет	● 25615	● 25614	● 25613	● 25638	11,88	● 28890	● 28857	11,88
6	Начален капак	1 бр.	1 бр.	50/палет	● 25618	● 25617	● 25616	● 25639	27,48	● 28788	● 28787	29,70
7	Капак тройник	1 бр.	1 бр.	40/палет	● 25631	● 25630	● 25619	● 25640	33,00	● 28960	● 28789	39,60
8	Капак четворник	1 бр.	1 бр.	1 бр.	● 28586	● 28585	● 28584	● 28583	62,40	● 28913	● 25857	63,90
9	Преграда за капаци - голяма	1 бр.	1 бр.	60/палет	● 28562	● 28561	● 28560	● 28559	36,96	● 28896	● 28863	48,00
10	Странична керемида - лява	3 бр./м	1 бр.	32/палет	● 24796	● 24798	● 25577	● 25559	23,10	● 24666	● 24668	23,10
11	Странична керемида - дясна	3 бр./м	1 бр.	32/палет	● 24797	● 24799	● 25578	● 25560	23,10	● 24667	● 24669	23,10
Сигурност на покрива												
12	Комплект стъпало Uni 40 поцинковано (2 бр. основи, 2 бр. държача, 1 бр. стъпало)	1 бр.	1 бр.		35915				150,00	35915		150,00
13	Комплект стъпало Uni 80 поцинковано (2 бр. основи, 2 бр. държача, 1 бр. стъпало)	1 бр.	1 бр.		35916				180,00	35916		180,00
14	Комплект стъпало Uni 40 боядисано (2 бр. основи, 2 бр. държача, 1 бр. стъпало)	1 бр.	1 бр.		35917	1) 35919	35919	35918	174,00	35918	35919	174,00
15	Комплект стъпало Uni 80 боядисано (2 бр. основи, 2 бр. държача, 1 бр. стъпало)	1 бр.	1 бр.		35920	1) 35922	35922	35921	204,00	35921	35922	204,00
16	Снегозадържаща решетка - елементи											
	а) керемида, основа за снегозадържаща решетка	1 бр.	1 бр.	10/кашон	30400	33935	30397	30402	78,00	30402	30397	78,00
	б) скоба за снегозадържаща решетка	1 бр.	1 бр.	10/кашон	30401	33939	30398	30399	22,80	30399	30398	22,80
	в) снегозадържаща решетка 3 м./0,20 м	16р./3 м стреха	1 бр.	10/опаковка	39898	39899	39896	39900	117,00	39900	39896	117,00
	г) свързващ кламер снегозадържаща решетка	1 бр.	1 бр.	50/опаковка	39913	39914	39911	39915	2,10	39915	39911	2,10
17	Универсален модул в комплект с керемида основа НОВО				39903							
	а) Скоба за универсална основа			25/кашон								12,00
	б) керемида универсална основа 1/1			10/кашон	46603	5) 46643	46600	4) 46601		4) 46601	46600	78,00
18	Капак за мълниезащита	1 бр.	1 бр.	33/палет	28553	28552	28551	28550	39,60	28898	28865	39,60
19	Керемида за мълниезащита	16р.	1 бр.	26/палет	23328	23290	23291	28558	39,60	28899	28866	39,60
Вентилиране на покрива												
20	Комплект отдушник Дуровент Ø100				16070	16072	16074		141,00		16074	141,00
	а) керемида подложка Дуровент	1 бр.	1 бр.	10/кашон	33031	33922	33032	3) 38566	55,80	3) 38566	33032	55,80
	б) горна тръба DN 125	1 бр.	1 бр.	12/кашон	32513	33925	32514	3) 38583	24,00	3) 38583	32514	24,00
	в) капаче за отдушник Дуровент	1 бр.	1 бр.	10/кашон	32517	33929	32518	3) 38587	11,40	3) 38587	32518	11,40
	г) свързваща тръба Ø100	1 бр.	1 бр.	12/кашон	32516				19,80	32516		19,80
	д) свързващ маркуч DN 100	1 бр.	1 бр.	10/кашон	30026				23,10	30026		23,10
	е) гривна за отдушник Дуровент Ø100	1 бр.	1 бр.	64/кашон	33038				6,90	33038		6,90
21	Комплект отдушник Дуровент Ø125				16070	16072			147,60		16074	147,60
	а) керемида подложка Дуровент	1 бр.	1 бр.	10/кашон	33031	33922		3) 38566	55,80	3) 38566	33032	55,80
	б) горна тръба DN 125	1 бр.	1 бр.	12/кашон	32513	33925		3) 38583	24,00	3) 38583	32514	24,00
	в) капаче за отдушник Дуровент	1 бр.	1 бр.	10/кашон	32517	33929		3) 38587	11,40	3) 38587	32518	11,40
	г) свързваща тръба Ø125	1 бр.	1 бр.	12/кашон	33042				21,00	33042		21,00
	д) свързващ маркуч DN 125	1 бр.	1 бр.	10/кашон	32559				27,60	32559		27,60
	е) гривна за отдушник Дуровент Ø125	1 бр.	1 бр.	64/кашон	33039				7,80	33039		7,80
21/1	Комплект керемида за антена Дуровент				15995	15897	15896		96,60		15896	96,60
	а) керемида подложка Дуровент	1 бр.	1 бр.	10/кашон	33031	33922	33032	3) 38566	55,80	3) 38566	33032	55,80
	б) накрайник за антена Дуровент	1 бр.	1 бр.	10/кашон	33027	33926	33028	3) 38584	40,80	3) 38584	33028	40,80
21/2	Комплект керемида за отвеждане на отработени газове				12927	15259			96,60			96,60
	а) керемида подложка Дуровент	1 бр.	1 бр.	10/кашон	33031	33922	33032	3) 38566	55,80	3) 38566	33032	55,80
	б) приставка за отработени газове Ø116	1 бр.	1 бр.	10/кашон	32680	33927	32681	3) 38585	40,80	3) 38585	32681	40,80

Забележка: 1) кафяв; 2) червен; 3) гранит; 4) антрацит; 5) меден; 6) тъмно червен



ЗАСТРАХОВКА НА ПОКРИВА ЗА ОРИГИНАЛНА СИСТЕМА БРАМАК

БРАМАК ПРОТЕКТОР ПЛЮС

High-tech технология за качествено ново покритие

PROTECTOR[®] PLUS

НОВО

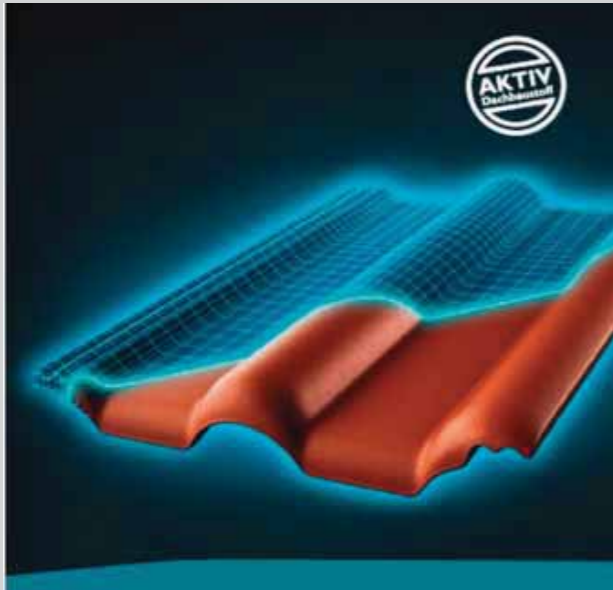

- Подобрена технология за качествено ново покритие
- Гладка и естетична повърхност със затворени микропори
- Повишена устойчивост срещу отлагане на замърсявания, мъх и растителност
- Повишена защита срещу екстремни въздействия на околната среда.
- Дълготрайно запазване на цвета.
- Технологията Протектор Плюс се прилага и при ръчните бетонови изделия – капази, тройници и др.

Многослойно, отблъскващо замърсяванията покритие

Специален, екструдирани фин бетон 0,6 - 1 мм

Бетоново тяло на керемидата

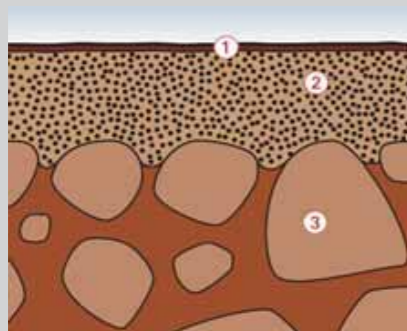

1. Повърхност

2. Допълнителен слой (фракция 0 – 0,4 мм)

3. Тяло на бетонови керемиди (фракция 0 – 4 мм.)



Вижте и нашия продуктов каталог

BMI BRAMAC

КРАСОТА, ЕФИРНОСТ, ГЛАДКОСТ, ВЕЧНОСТ!

(P)ЕВОЛЮЦИЯ В ПОКРИТИЕТО

- ▶ ОЩЕ ПО-ГЛАДКА И НЕЖНА ПОВЪРХНОСТ
- ▶ ОЩЕ ПО-КРАСИВА И ЕСТЕТИЧНА
- ▶ ОЩЕ ПО-ЗАЩИТЕНА ОТ ЗАМЪРСЯВАНИЯ
- ▶ ОЩЕ ПО-ДЪЛГОТРАЕН ЦВЯТ ЗАВИНАГИ!

PROTECTOR[®] PLUS

НОВО

-20% КЕРЕМИДИ
-10% ИЗБРАНИ АКСЕСОАРИ

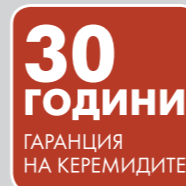

BMI BRAMAC

BMI

PART OF BMI GROUP

**PROTECTOR®
PLUS****ГРАНИТ
МЕТАЛИК**

ТОВА Е ЛИДЕРЪТ НА ЦВЕТОВЕТЕ!

30
ГОДИНИ
ГАРАНЦИЯ
НА КЕРЕМИДИТЕ

ГРАНИТ МЕТАЛИК

Врамас Протектор Плюс Гранит Металик съчетава най-доброто от света скатните покриви. Керемидите Врамас Протектор Плюс цвят Гранит Металик са комбинация от най-добрите свойства на бетона при покривните покрития.

- *Изключително гладка и атрактивна повърхност*
- *Изключителна здравина и дълготрайност*
- *Устойчивост на замръзване*
- *Без проблеми при силен вятър, обилен сняг или градушка*
- *Гладката повърхност увеличава защитата срещу отлагане на мъхове, лишеи и мръсотия и гарантира дълготрайното запазване на цвета.*



Това е лидерът на цветовете!

Врамас Протектор Плюс Гранит Металик има специално повърхностно интегрирани пигменти, които отразяват част от инфрачервената светлина и предпазва къщата от прегряване дори през най-горещите дни. Намаляват се температурата на повърхността на керемидите през летните месеци с до 15 ° C и температурата на таванския етаж с до 7 ° C, без използване на климатик.

Благодарение на нежния метален блясък на повърхността на **Врамас Протектор Плюс Гранит Металик**, покривът е изключително привлекателен и просто великолепен.



Вижте и нашия
продуктов каталог

0700 119 20
(на цената на един градски разговор)www.bmigroup.com/bg
www.remontnapokriva.bg**BRAMAC**

ИМАМЕ ГРИЖАТА ЗА ВАШИЯ ПОКРИВ!

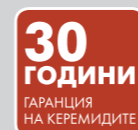



**PROTECTOR®
PLUS**

**30
ГОДИНИ**
ГАРАНЦИЯ
НА КЕРЕМИДИТЕ

**15
ГОДИНИ**
ЗАСТРАХОВКА НА ПОКРИВА ЗА
ОРИГИНАЛНА БРАМАК СИСТЕМА

**30
ГОДИНИ**
СПЕЦИАЛНА ГАРАНЦИЯ
ЗА МРАЗУСТОЙЧИВОСТ

bmigroup.com/bg

0700 119 20

BMI BRAMAC

Запознайте се с новия цвят на

**PROTECTOR®
PLUS**



BMI BRAMAC icopal ПРАЗНУВАМЕ 25 ГОДИНИ ЗАЕДНО!

**ПРОТЕКТОР ПЛЮС
МОКА
МЕТАЛИК**

КОПРИНЕНА НЕЖНОСТ, КРАСОТА,
ЕФИРНОСТ, ГЛАДКА И... "СЛАДКА"

- Още по-гладка повърхност
- МОКА! "Вкусният" цвят за вашия покрив
- Още по-красива и естетична
- Още по-дълготраен цвят

Опитайте новата **МОКА МЕТАЛИК**
от Брамак!

Всички предпочитат МОКА МЕТАЛИК от Брамак заради закачливия му стил, красива естественост и луксозна дълбочина.

Не напразно думата „мока“ в превод означава „кафе“ (качествено арабско кафе), защото този елегантен нюанс на тъмно кафявото с прекрасните си металически отблясъци има изключителна мекота.

Тук няма място за изразени червени или червеникави отблясъци. Такова оцветяване на керемидата Протектор Плюс ще подчертае чертите на всеки покрив, като му придаде изразителност и стил.

Този цвят ще изглежда повече от добре на Вашия покрив.



Вижте и нашия
продуктов каталог

BMI BRAMAC

Брамак с гордост представя:

Класик NOVO

Ние, от Брамак се стремим да бъдем в крак с тенденциите и предпочитанията на клиентите си и имаме удоволствието да ви информираме, че доставяме на пазара ново, подобро покритие в различните цветове за модел Класик, с името **КЛАСИК NOVO**.

NOVO е покритие от последно, четвърто поколение. То е с удължена трайност и с допълнителна UV защита, което намалява рисковете от изсветляване на цвета. Дълготрайно запазва външния вид на керемидата и подобрява общата визия на покрива във времето. Това издига най-продавания ни модел на **ново/NOVO ниво**. **NOVO** се прилага за всички цветове на модела Класик.

Модели керемиди, специални изделия и покривни принадлежности

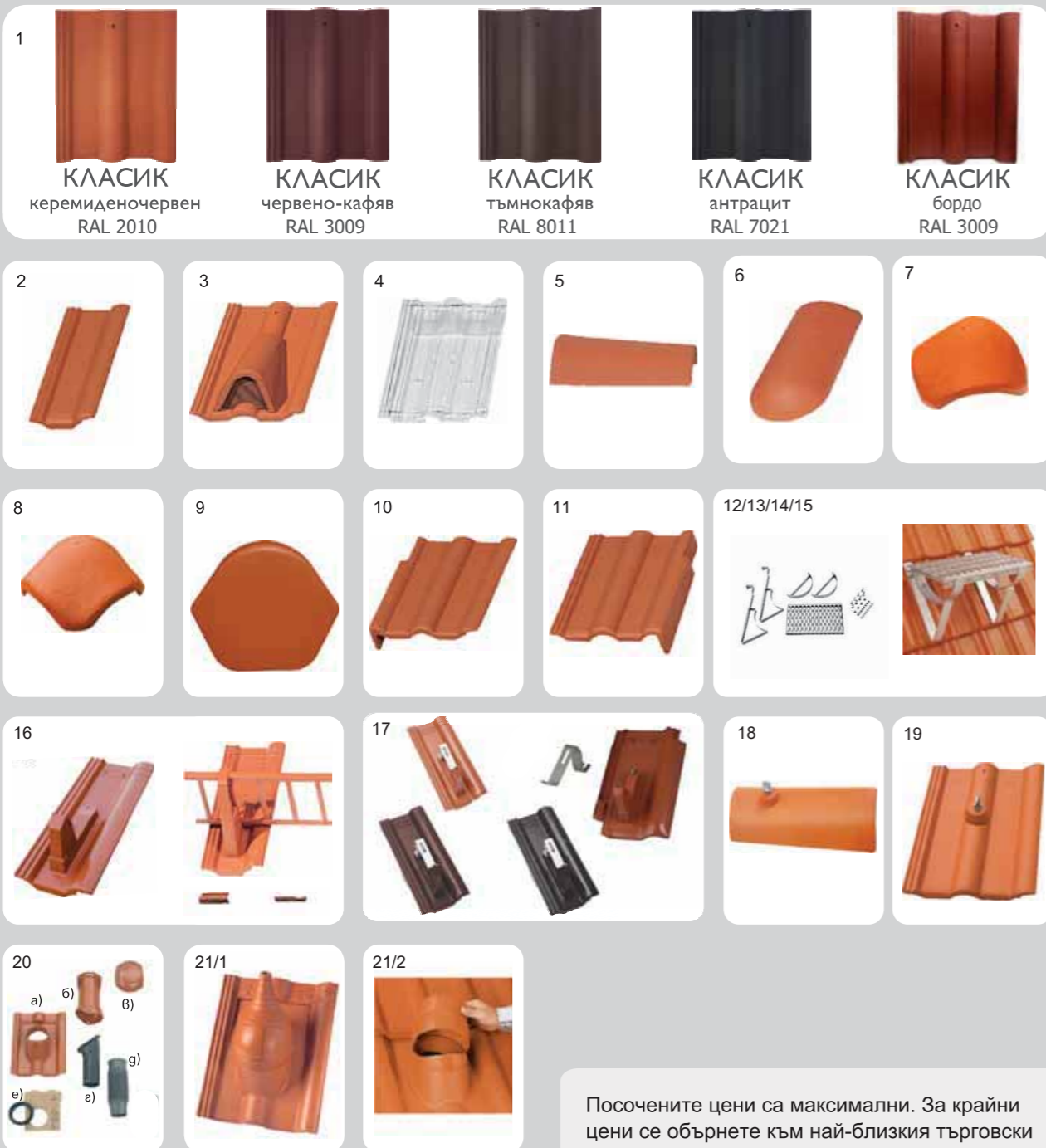

Посочените цени са максимални. За крайни цени се обърнете към най-близкия търговски обект или се обадете на тел. **070011920** (на цената на един градски разговор)

№	Наименование артикул КЛАСИК NOVO/ ПОКРИВНИ ПРИНАДЛЕЖНОСТИ	Разходна норма	Цена за	Брой в опаковка	Цвят / арт. №					Цена лв. с ДДС
					Керемидено-червен	Червено-кафяв	ТЪМНО кафяв	Антрацит	Бордо	
Керемиди										
1	КЛАСИК NOVO 1/1	10 бр./м²	м²	252/палет	●24912	●24969	●24968	●24970	●25858	27,60
2	КЛАСИК NOVO 1/2		1 бр.	176/палет	●24913	●24972	●24971	●24973	●25859	3,96
3	Вентилираща керемида	16бр./10м²	1 бр.	24/палет	●24918	●24987	●24986	●24988	●26928	16,50
4	Прозрачна керемида		1 бр.	10/кашон	30016					30,00
Елементи за било										
5	Капак NOVO	2,5 бр./м	1 бр.	108/палет	●24916	●24981	●24980	●24982	●26929	6,90
6	Начален капак NOVO		1 бр.	50/палет	●24924	●25006	●25004	●25007	●26952	16,50
7	Капак тройник NOVO		1 бр.	40/палет	●24925	●25010	●25008	●25011	●26974	19,80
8	Капак четворник NOVO		1 бр.		●22844	●22842	●22835	●22846		36,00
9	Преграда за капаци - голяма	1 бр.	1 бр.	60/палет	●20345	●20346	●20343	●20347		35,40
10	Странична керемида - лява	3 бр./м	1 бр.	32/палет	●24914	●24975	●24974	●24976		16,20
11	Странична керемида - дясна	3 бр./м	1 бр.	32/палет	●24915	●24978	●24977	●24979		16,20
Сигурност на покрива										
12	Комплект стъпало Uni 40 поцинковано (2 бр. основи, 2 бр. държача, 1 бр. стъпало)	1 бр.	1 бр.		35915					150,00
13	Комплект стъпало Uni 80 поцинковано (2 бр. основи, 2 бр. държача, 1 бр. стъпало)	1 бр.	1 бр.		35916					180,00
14	Комплект стъпало Uni 40 боядисано (2 бр. основи, 2 бр. държача, 1 бр. стъпало)	1 бр.	1 бр.		35917	1) 35919	35919	35918		174,00
15	Комплект стъпало Uni 80 боядисано (2 бр. основи, 2 бр. държача, 1 бр. стъпало)	1 бр.	1 бр.		35920	1) 35922	35922	35921		204,00
16	Снегозадържаща решетка - елементи									
	а) керемида, основа за снегозадържаща решетка		1 бр.	10/кашон	30400	33935	30397	30402		78,00
	б) скоба за снегозадържаща решетка		1 бр.	10/кашон	30401	33939	30398	30399		22,80
	в) снегозадържаща решетка 3 м./0,20 м	16бр./3 м стреха	1 бр.	10/опаковка	39898	39899	39896	39900		117,00
	г) свързващ кламер снегозадържаща решетка		1 бр.	50/опаковка	39913	39914	39911	39915		2,10
17	Универсален модул в комплект с керемида основа NOVO									
	а) Скоба за универсална основа			25/кашон	39903					12,00
	б) керемида универсална основа 1/1			10/кашон	46603	5) 46643	46600	46601	6) 46603	78,00
18	Капак за мълнезащита	1 бр.	1 бр.	33/палет	22160	22161	22162	22163		30,00
19	Керемида за мълнезащита	1бр.	1 бр.	26/палет	22475	22476	22477	22478		30,00
Вентилиране на покрива										
20	Комплект отдушник Дуровент Ø100				16070	16072	16074			141,00
	а) керемида подложка Дуровент	1 бр.	1 бр.	10/кашон	33031	33922	33032	3)38566		55,80
	б) горна тръба DN 125	1 бр.	1 бр.	12/кашон	32513	33925	32514	3)38583		24,00
	в) капаче за отдушник Дуровент	1 бр.	1 бр.	10/кашон	32517	33929	32518	3)38587		11,40
	г) свързваща тръба Ø100	1 бр.	1 бр.	12/кашон	32516					19,80
	д) свързващ маркуч DN 100	1 бр.	1 бр.	10/кашон	30026					23,10
	е) гривна за отдушник Дуровент Ø100	1 бр.	1 бр.	64/кашон	33038					6,90
21	Комплект отдушник Дуровент Ø125				16070	16072	16074			147,60
	а) керемида подложка Дуровент	1 бр.	1 бр.	10/кашон	33031	33922	33032	3)38566		55,80
	б) горна тръба DN 125	1 бр.	1 бр.	12/кашон	32513	33925	32514	3)38583		24,00
	в) капаче за отдушник Дуровент	1 бр.	1 бр.	10/кашон	32517	33929	32518	3)38587		11,40
	г) свързваща тръба Ø125	1 бр.	1 бр.	12/кашон	33042					21,00
	д) свързващ маркуч DN 125	1 бр.	1 бр.	10/кашон	32559					27,60
	е) гривна за отдушник Дуровент Ø125	1 бр.	1 бр.	64/кашон	33039					7,80
21/1	Комплект керемида за антена Дуровент				15895	15897	15896			96,60
	а) керемида подложка Дуровент	1 бр.	1 бр.	10/кашон	33031	33922	33032	3)38566		55,80
	б) крайник за антена Дуровент	1 бр.	1 бр.	10/кашон	33027	33926	33028	3)38584		40,80
21/2	Комплект керемида за отвеждане на отработени газове				12927	15259				96,60
	а) керемида подложка Дуровент	1 бр.	1 бр.	10/кашон	33031	33922	33032	3)38566		55,80
	б) приставка за отработени газове Ø116	1 бр.	1 бр.	10/кашон	32680	33927	32681	3)38585		40,80

Забележка: 1) кафяв; 2) червен; 3) гранит; 4) антрацит; 5) меден; 6) тъмно червен

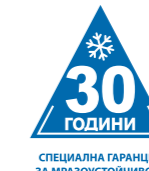
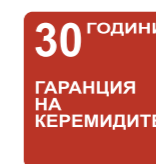

ЗАСТРАХОВКА НА ПОКРИВА ЗА ОРИГИНАЛНА СИСТЕМА БРАМАК

Натура Плюс

Моделни керемиди, специални изделия и покривни принадлежности



Посочените цени са максимални. За крайни цени се обърнете към най-близкия търговски обект или се обадете на тел. **070011920** (на цената на един градски разговор)

№	Наименование артикул- НАТУРА ПЛЮС / ПОКРИВНИ ПРИНАДЛЕЖНОСТИ	Разходна норма	Цена за	Брой в опаковка	Цвят / арт. №		Цена лв. с ДДС
					Червен	Кафяв	

Керемиди

1	Натура Плюс1/1	10 бр./м ²	м ²	252/палет	●25670	●24622	26,40
2	Натура Плюс 1/2			1 бр.	●25671	●24623	3,96
3	Вентилираща керемида	1бр./10м ²	1 бр.	24/палет	●25672	●24625	13,20
4	Прозрачна керемида		1 бр.	10/кашон	30016		30,00

Елементи на било

5	Капак	2,5 бр./м	1 бр.	108/палет	●25675	●24624	6,90
6	Начален капак		1 бр.	50/палет	●25676	●24629	15,60
7	Капак тройник		1 бр.	40/палет	●25677	●24630	18,00

Сигурност на покрива

8	Комплект стъпало Uni 40 поцинковано (2 бр. основи, 2 бр. държача, 1 бр. стъпало)	1 бр.	1 бр.		35915		150,00
9	Комплект стъпало Uni 80 поцинковано (2 бр. основи, 2 бр. държача, 1 бр. стъпало)	1 бр.	1 бр.		35916		180,00
10	Комплект стъпало Uni 40 боядисано (2 бр. основи, 2 бр. държача, 1 бр. стъпало)	1 бр.	1 бр.		35917	35919	174,00
11	Комплект стъпало Uni 80 боядисано (2 бр. основи, 2 бр. държача, 1 бр. стъпало)	1 бр.	1 бр.		35920	35922	204,00

Вентилиране на покрива

12	Комплект отдушник Дуровент Ø100				16070	16074	141,00
	а) керемида подложка Дуровент	1 бр.	1 бр.	10/кашон	33031	33032	55,80
	б) горна тръба DN 125	1 бр.	1 бр.	12/кашон	32513	32514	24,00
	в) капаче за отдушник Дуровент	1 бр.	1 бр.	10/кашон	32517	32518	11,40
	г) свързваща тръба Ø100	1 бр.	1 бр.	12/кашон	32516		19,80
	д) свързващ маркуч DN 100	1 бр.	1 бр.	10/кашон	30026		23,10
	е) гривна за отдушник Дуровент Ø100	1 бр.	1 бр.	64/кашон	33038		6,90
12	Комплект отдушник Дуровент Ø125				16070	16072	147,60
	а) керемида подложка Дуровент	1 бр.	1 бр.	10/кашон	33031	33032	55,80
	б) горна тръба DN 125	1 бр.	1 бр.	12/кашон	32513	32514	24,00
	в) капаче за отдушник Дуровент	1 бр.	1 бр.	10/кашон	32517	32518	11,40
	г) свързваща тръба Ø125	1 бр.	1 бр.	12/кашон	33042		21,00
	д) свързващ маркуч DN 125	1 бр.	1 бр.	10/кашон	32559		27,60
	е) гривна за отдушник Дуровент Ø125	1 бр.	1 бр.	64/кашон	33039		7,80
12/1	Комплект керемида за антена Дуровент		1 бр.		15895	15896	96,60
	а) керемида подложка Дуровент	1 бр.	1 бр.	10/кашон	33031	33032	55,80
	б) накрайник за антена Дуровент	1 бр.	1 бр.	10/кашон	33027	33028	40,80
12/2	Комплект керемида за отвеждане на отработени газове				12927		96,60
	а) керемида подложка Дуровент	1 бр.	1 бр.	10/кашон	33031	33032	55,80
	б) приставка за отработени газове Ø116	1 бр.	1 бр.	10/кашон	32680	32681	40,80



ЗАСТРАХОВКА НА ПОКРИВА ЗА ОРИГИНАЛНА СИСТЕМА БРАМАК

ИКОНОМИК

Моделни керемиди, специални изделия и покривни принадлежности

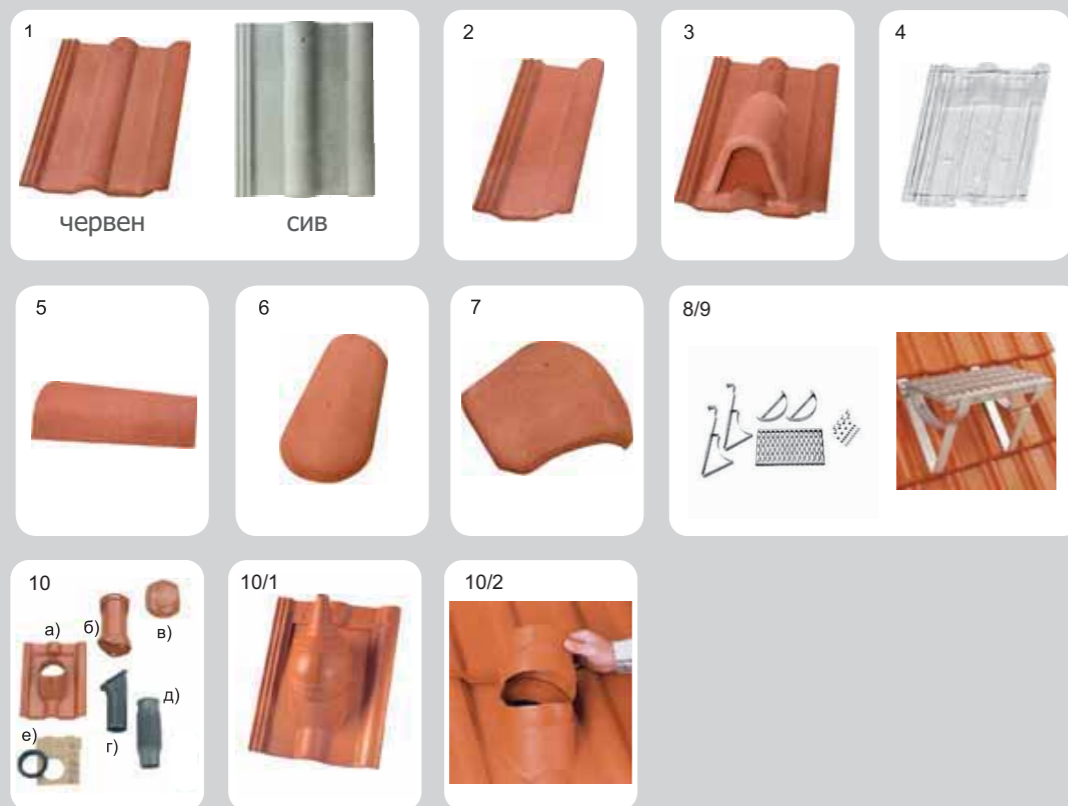

Посочените цени са максимални. За крайни цени се обърнете към най-близкия търговски обект или се обадете на тел. 070011920 (на цената на един градски разговор)

№	Наименование артикул - ИКОНОМИК/ ПОКРИВНИ ПРИНАДЛЕЖНОСТИ	Разходна норма	Цена за	Брой в опаковка	Цвят / арт. №		Цена лв. с ДДС	
					Червен	Сив	Червен	Сив
Керемиди								
1	Икономик 1/1	10 бр./м ²	м ²	252/палет	● 22980	● 22981	21,60	18,00
2	Икономик 1/2		1 бр.	176/палет	● 22982	● 22983	3,90	2,70
3	Вентилираща керемида	1бр./10м ²	1 бр.	24/палет	● 22986	● 22987	12,60	12,00
4	Прозрачна керемида		1 бр.	10/кашон	30016		30,00	
Елементи за било								
5	Капак	2,5 бр./м	1 бр.	108/палет	● 22984	● 22985	5,64	4,92
6	Начален капак		1 бр.	50/палет	● 22990	● 22991	13,92	12,24
7	Капак тройник		1 бр.	40/палет	● 22992	● 22993	17,40	15,60
Сигурност на покрива								
8	Комплект стъпало Uni 40 поцинковано (2 бр. основи, 2 бр. държача, 1 бр. стъпало)	1 бр.	1 бр.		35915		150,00	
9	Комплект стъпало Uni 80 поцинковано (2 бр. основи, 2 бр. държача, 1 бр. стъпало)	1 бр.	1 бр.		35916		180,00	
Вентилиране на покрива								
10	Комплект отдушник Дуровент Ø100				16070		141,00	
	а) керемида подложка Дуровент	1 бр.	1 бр.	5/кашон	33031		55,80	
	б) горна тръба за отдушник DN 125	1 бр.	1 бр.	12/кашон	32513		24,00	
	в) капаче за отдушник Дуровент	1 бр.	1 бр.	10/кашон	32517		11,40	
	г) свързваща тръба Ø100	1 бр.	1 бр.	12/кашон	32516		19,80	
	д) свързваща маркуч DN 100	1 бр.	1 бр.	10/кашон	30026		23,10	
	е) гривна за отдушник Дуровент Ø100	1 бр.	1 бр.	64/кашон	33038		6,90	
10	Комплект отдушник Дуровент Ø125				16070		147,60	
	а) керемида подложка Дуровент	1 бр.	1 бр.	10/кашон	33031		55,80	
	б) горна тръба DN 125	1 бр.	1 бр.	12/кашон	32513		24,00	
	в) капаче за отдушник Дуровент	1 бр.	1 бр.	10/кашон	32517		11,40	
	г) свързваща тръба Ø125	1 бр.	1 бр.	12/кашон	33042		21,00	
	д) свързваща маркуч DN 125	1 бр.	1 бр.	10/кашон	32559		27,60	
	е) гривна за отдушник Дуровент Ø125	1 бр.	1 бр.	64/кашон	33039		7,80	
10/1	Комплект керемида за антена Дуровент		1 бр.		15895		96,60	
	а) керемида подложка Дуровент	1 бр.	1 бр.	10/кашон	33031		55,80	
	б) накрайник за антена Дуровент	1 бр.	1 бр.	10/кашон	33027		40,80	
10/2	Комплект керемида за отвеждане на отработени газове				12927		96,60	
	а) керемида подложка Дуровент	1 бр.	1 бр.	10/кашон	33031		55,80	
	б) приставка за отработени газове Ø116	1 бр.	1 бр.	10/кашон	32680		40,80	

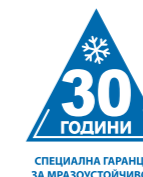

ЗАСТРАХОВКА
НА ПОКРИВА
ЗА ОРИГИНАЛНА
СИСТЕМА
БРАМАК

Тектура PROTECTOR®

PROTECTOR
СИСТЕМА
С ПЕТ ЗАЩИТИ

Моделни керемиди, специални изделия и покривни принадлежности



Посочените цени са максимални. За крайни цени се обърнете към най-близкия търговски обект или се обадете на тел. 070011920 (на цената на един градски разговор)

№	Наименование артикул - ТЕКТУРА ПРОТЕКТОР	Разходна норма	Цена за	Брой в опаковка	Цвят / арт. №		Цена лв. с ДДС
					Антик	АНТРАЦИТ NOVO	

Керемиди

1	ТЕКТУРА PROTECTOR® 1/1	11 бр./м ²	м ²	168 бр./палет	● 24260	● 28461	52,14
2	ТЕКТУРА PROTECTOR® 1/2		1 бр.		● 24263	● 28462	6,60
3	Вентилираща керемида	1бр./10м ²	1 бр.		● 24266	● 28463	33,60

Елементи за било

4	Капак	2,5 бр./м	1 бр.		● 20141	● 24982	8,40
5	Начален капак		1 бр.		● 20164	● 25007	22,08
6	Преграда за капаци - голяма	1 бр.	1 бр.	60/палет	● 21930 антик	● 21709	36,00
7	Капак тройник		1 бр.		● 20166	● 25011	24,00
8	Капак четворник		1 бр.		22915	24424	36,00
9	Странична керемида - лява	3 бр./м	1 бр.		24272	28464	18,00
10	Странична керемида - дясна	3 бр./м	1 бр.		24278	28465	18,00

Вентилиране на покрива

11	Комплект отдушник Дуровент Ø100						150,00
	а) керемида подложка Дуровент 125 Tectura	1 бр.	1 бр.	10/кашон	1) 35716	3) 38756	64,80
	б) горна тръба DN 125	1 бр.	1 бр.	12/кашон	1) 32514	3) 38583	24,00
	в) капаче за отдушник Дуровент	1 бр.	1 бр.	10/кашон	1) 32518	3) 38587	11,40
	г) свързваща тръба Ø100	1 бр.	1 бр.	12/кашон	32516		19,80
	д) свързващ маркуч DN 100	1 бр.	1 бр.	10/кашон	30026		23,10
	е) гривна за отдушник Дуровент Ø100	1 бр.	1 бр.	64/кашон	33038		6,90
11	Комплект отдушник Дуровент Ø125						156,60
	а) керемида подложка Дуровент 125 Tectura	1 бр.	1 бр.	10/кашон	1) 35716	3) 38756	64,80
	б) горна тръба DN 125	1 бр.	1 бр.	12/кашон	1) 32514	3) 38583	24,00
	в) капаче за отдушник Дуровент	1 бр.	1 бр.	10/кашон	1) 32518	3) 38587	11,40
	г) свързваща тръба Ø125	1 бр.	1 бр.	12/кашон		33042	21,00
	д) свързващ маркуч DN 125	1 бр.	1 бр.	10/кашон		32559	27,60
	е) гривна за отдушник Дуровент Ø125	1 бр.	1 бр.	64/кашон		33039	7,80
11/1	Комплект керемида за антена Дуровент		1 бр.				105,60
	а) керемида подложка Дуровент 125 Tectura	1 бр.	1 бр.	10/кашон	1) 35716	3) 38756	64,80
	б) накрайник за антена Дуровент	1 бр.	1 бр.	10/кашон	1) 33028	3) 38584	40,80
11/2	Комплект керемида за отвеждане на отработени газове						105,60
	а) керемида подложка Дуровент 125 Tectura	1 бр.	1 бр.	10/кашон	1) 35716	3) 38756	64,80
	б) приставка за отработени газове Ø116	1 бр.	1 бр.	10/кашон	1) 32681	3) 38585	40,80
12	Комплект стъпало Uni 40 поцинковано (2 бр. основи, 2 бр. държача, 1 бр. стъпало)	1 бр.	1 бр.			35915	150,00
13	Комплект стъпало Uni 80 поцинковано (2 бр. основи, 2 бр. държача, 1 бр. стъпало)	1 бр.	1 бр.			35916	180,00
14	Комплект стъпало Uni 40 боядисано (2 бр. основи, 2 бр. държача, 1 бр. стъпало)	1 бр.	1 бр.		1) 35919	37077	174,00
15	Комплект стъпало Uni 80 боядисано (2 бр. основи, 2 бр. държача, 1 бр. стъпало)	1 бр.	1 бр.		1) 35922	37078	204,00

ВАЖНО! Доставка се извършва до три седмици след направена заявка

Забележка: 1) кафяв; 2) червен; 3) гранит; 4) антрацит

ВАЖНО!!! Вносните керемиди и аксесоарите към тях ще се предлагат само по конкретно запитване



ЗАСТРАХОВКА
НА ПОКРИВА
ЗА ОРИГИНАЛНА
СИСТЕМА
БРАМАК

Ревива PROTECTOR®

PROTECTOR
СИСТЕМА
С ПЕТ ЗАЩИТИ

Моделни керемиди, специални изделия и покривни принадлежности

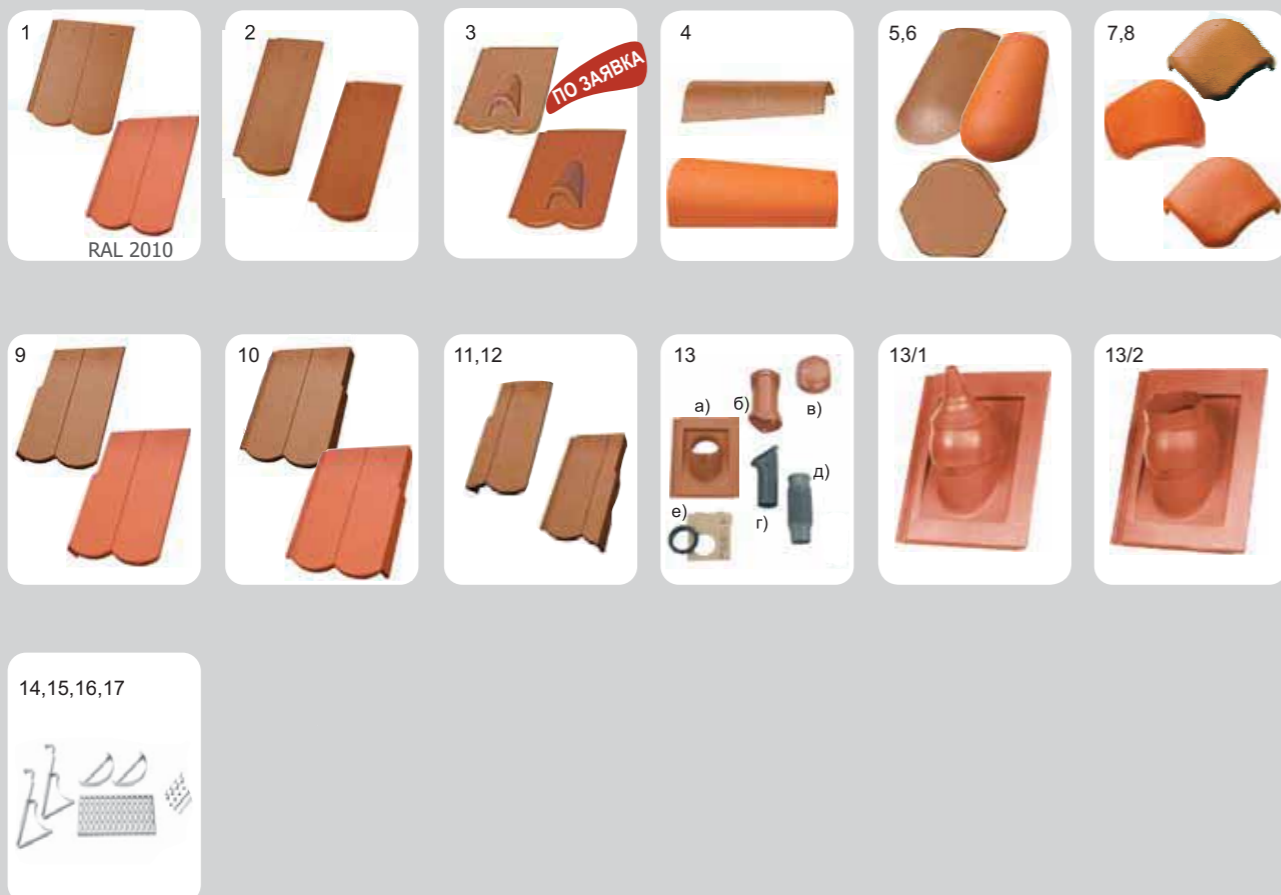

Посочените цени са максимални. За крайни цени се обърнете към най-близкия търговски обект или се обадете на тел. 070011920 (на цената на един градски разговор)

№	Наименование артикул - РЕВИВА ПРОТЕКТОР	Разходна норма	Цена за	Брой в опаковка	Цвят / арт. №		Цена лв. с ДДС
					Антик	Керемидено-червен	

Керемиди

1	РЕВИВА PROTECTOR® 1/1	11 бр./м ²	м ²	168 бр./палет	● 23559	● 23560	52,14
2	РЕВИВА PROTECTOR® 1/2		1 бр.		● 23562	● 23563	6,60
3	Вентилираща керемида	1бр./10м ²	1 бр.		● 23565	● 23566	33,60

Специални керемиди и елементи за било

4	Капак	2,5 бр./м	1 бр.		● 20141	● 21692	8,40
5	Начален капак		1 бр.		● 20164	● 21724	22,08
6	Преграда за капаци - голяма	1 бр.	1 бр.	60/палет	● 21930 антик	● 21709	36,00
7	Капак тройник		1 бр.		● 20166	● 21741	21,60
8	Капак четворник		1 бр.		● 22915	● 22845	35,40
9	Странична керемида - лява	3 бр./м	1 бр.		● 23571	● 23572	18,00
10	Странична керемида - дясна	3 бр./м	1 бр.		● 23577	● 23578	18,00
11	Странична керемида 3/4 - лява	3 бр./м	1 бр.		● 23568	● 23569	17,40
12	Странична керемида 3/4 - дясна	3 бр./м	1 бр.		● 23574	● 23575	17,40

Вентилиране на покрива

13	Комплект отдушник Дуровент Ø100						150,00
	а) керемида подложка Дуровент 125 Reviva	1 бр.	1 бр.	10/кашон	2) 35040	1) 34790	64,80
	б) горна тръба DN 125	1 бр.	1 бр.	12/кашон	2) 32514	1) 32513	24,00
	в) капаче за отдушник Дуровент	1 бр.	1 бр.	10/кашон	2) 32518	1) 32517	11,40
	г) свързваща тръба Ø100	1 бр.	1 бр.	12/кашон	32516		19,80
	д) свързващ маркуч DN 100	1 бр.	1 бр.	10/кашон	30026		23,10
	е) гривна за отдушник Дуровент Ø100	1 бр.	1 бр.	64/кашон	33038		6,90
13	Комплект отдушник Дуровент Ø125						156,60
	а) керемида подложка Дуровент 125 Reviva	1 бр.	1 бр.	10/кашон	2) 35040	1) 34790	64,80
	б) горна тръба DN 125	1 бр.	1 бр.	12/кашон	2) 32514	1) 32513	24,00
	в) капаче за отдушник Дуровент	1 бр.	1 бр.	10/кашон	2) 32518	1) 32517	11,40
	г) свързваща тръба Ø125	1 бр.	1 бр.	12/кашон	33042		21,00
	д) свързващ маркуч DN 125	1 бр.	1 бр.	10/кашон	32559		27,60
	е) гривна за отдушник Дуровент Ø125	1 бр.	1 бр.	64/кашон	33039		7,80
13/1	Комплект керемида за антена Дуровент						105,60
	а) керемида подложка Дуровент 125 Tectura	1 бр.	1 бр.	10/кашон	2) 35040	1) 34790	64,80
	б) накрайник за антена Дуровент	1 бр.	1 бр.	10/кашон	2) 33028	1) 38584	40,80
13/2	Комплект керемида за отвеждане на отработени газове						105,60
	а) керемида подложка Дуровент 125 Tectura	1 бр.	1 бр.	10/кашон	2) 35040	1) 34790	64,80
	б) приставка за отработени газове Ø116	1 бр.	1 бр.	10/кашон	2) 32681	1) 32680	40,80
14	Комплект стъпало Uni 40 поцинковано (2 бр. основи, 2 бр. държача, 1 бр. стъпало)	1 бр.	1 бр.		35915		150,00
15	Комплект стъпало Uni 80 поцинковано (2 бр. основи, 2 бр. държача, 1 бр. стъпало)	1 бр.	1 бр.		35916		180,00
16	Комплект стъпало Uni 40 боядисано (2 бр. основи, 2 бр. държача, 1 бр. стъпало)	1 бр.	1 бр.		1) 35919	37077	174,00
17	Комплект стъпало Uni 80 боядисано (2 бр. основи, 2 бр. държача, 1 бр. стъпало)	1 бр.	1 бр.		1) 35922	37078	204,00

ВАЖНО! Доставка се извършва до три седмици след направена заявка

Забележка: 1) кафяв; 2) червен; 3) гранит; 4) антрацит

ВАЖНО!!! Вносите керемиди и аксесоарите към тях ще се предлагат само по конкретно запитване

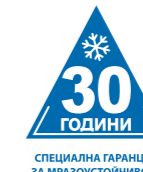
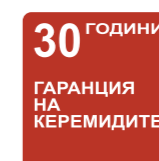

ЗАСТРАХОВКА
НА ПОКРИВА
ЗА ОРИГИНАЛНА
СИСТЕМА
БРАМАК

Тегалит STAR IRR

Моделите керемиди, специални изделия и покривни принадлежности

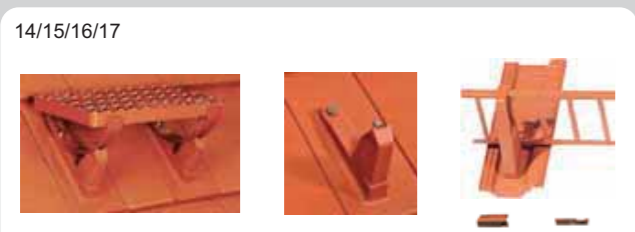
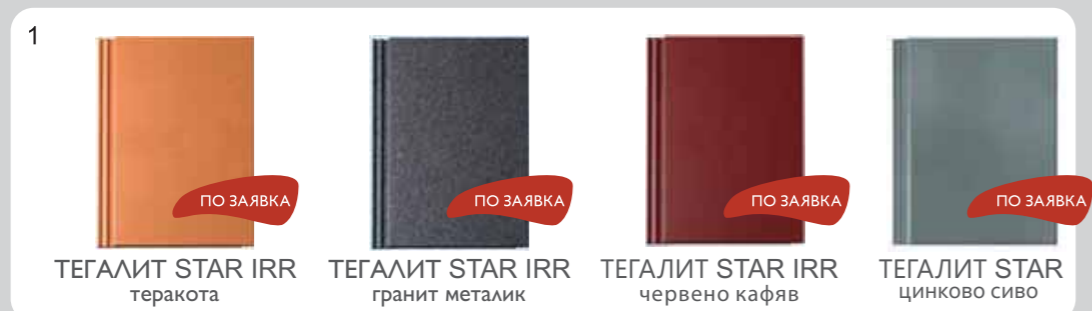

Производството на повърхност **STAR** е огромна крачка в бъдещето. Тези керемиди се отличават с пълна гама от интелигентни и иновативни функции – по-висока устойчивост срещу градушка и по-добра защита от натрупване на плесен, гъби и мухъл. Отразяват инфрачервените лъчи, което от своя страна води до намаляване на температурата под покрива и предпазва от жегите през летния сезон, както и намалява разхода на енергия за климатизация. Всяка от тези функции свързани със защитата и предпазването сами по себе са нещо стандартно, но взети заедно са нещо забележително и превръщат керемидата с повърхност **STAR** в материал, насочен към бъдещето, който определя критериите в областта на покривните покрития.

STAR - БЪДЕЩЕТО В ТЕХНОЛОГИЯТА НА ПРОИЗВОДСТВОТО НА БЕТОНОВИ КЕРЕМИДИ

Посочените цени са максимални. За крайни цени се обърнете към най-близкия търговски обект или се обадете на тел. **070011920** (на цената на един градски разговор)

30 ГОДИНИ
ГАРАНЦИЯ
НА
КЕРЕМИДИТЕ



ЗАСТРАХОВКА
НА ПОКРИВА
ЗА ОРИГИНАЛНА
СИСТЕМА
БРАМАК

№	Наименование артикул ТЕГАЛИТSTAR IRR	Разходна норма	Цена за	Брой в опаковка	Цвят/арт. №			Цена лв. с ДДС	Цвят/арт. № цинково сиво	Цена лв. с ДДС
					теракота	гранит металик	червено кафяв			

Керемиди

1	ТЕГАЛИТ STAR IRR 1/1	10 бр./м²	м²	180 бр./палет	●28914	●28937	●27383	57,00	●27384	54,00
2	ТЕГАЛИТ STAR IRR 1/2			1 бр.	●28915	●28938	●28148	6,90	●28058	6,90
3	Вентилираща керемида	1бр./10м²	1 бр.	32 бр./палет	●28925	●28948	●28156	33,60	●28066	33,60

Елементи за било

4	Капак	2,5 бр./м	1 бр.		28824	28890	27737	11,88	28072	11,88
5	Начален капак		1 бр.		28825	28891	27743	30,90	28075	30,90
6	Преграда за капаци - голяма	1 бр.	1 бр.	60/палет	28830	28896	27740	48,00	28074	48,00
7	Капак тройник		1 бр.		28826	28892	27746	39,60	28073	39,60
8	Капак четворник		1 бр.		28846	28912	27788	63,90	28077	126,00
9	Странична керемида - лява	3 бр./м	1 бр.		28916	28939	28149	22,50	28059	22,50
10	Странична керемида - дясна	3 бр./м	1 бр.		28917	28940	28150	22,50	28060	22,50
11	Странична 1/2 керемида лява		1 бр.		28918	28941	28151	21,90	28061	21,90
12	Странична 1/2 керемида дясна	3 бр./м	1 бр.		28919	28942	28152	21,90	28062	21,90

Вентилиране на покрива

13	Комплект отдушник Дуровент Ø100				16104	17015	16533	150,00		150,00
	а) керемида подложка Дуровент 125 Tegalit	1 бр.	1 бр.	10/кашон	33700	38568	34990	64,80	33702	64,80
	б) горна тръба DN 125	1 бр.	1 бр.	12/кашон	32513	38583	33925	24,00	33213	24,00
	в) капаче за отдушник Дуровент	1 бр.	1 бр.	10/кашон	32517	38587	33929	11,40	33211	11,40
	г) свързваща тръба Ø100	1 бр.	1 бр.	12/кашон		32516		19,80	32516	19,80
	д) свързващ маркуч DN 100	1 бр.	1 бр.	10/кашон		30026		23,10	30026	23,10
	е) гривна за отдушник Дуровент Ø100	1 бр.	1 бр.	64/кашон		33038		6,90	33038	6,90
13	Комплект отдушник Дуровент Ø125				16105	17016	16534	156,60		156,60
	а) керемида подложка Дуровент 125 Tegalit	1 бр.	1 бр.	10/кашон	33700	38568	34990	64,80	33702	64,80
	б) горна тръба DN 125	1 бр.	1 бр.	12/кашон	32513	38583	33925	24,00	33213	24,00
	в) капаче за отдушник Дуровент	1 бр.	1 бр.	10/кашон	32517	38587	33929	11,40	33211	11,40
	г) свързваща тръба Ø125	1 бр.	1 бр.	12/кашон		33042		21,00	33042	21,00
	д) свързващ маркуч DN 125	1 бр.	1 бр.	10/кашон		32559		27,60	32559	27,60
	е) гривна за отдушник Дуровент Ø125	1 бр.	1 бр.	64/кашон		33039		7,80	33039	7,80
13/1	Комплект керемида за антена Дуровент		1 бр.		46201	46205	46202	105,60		105,60
	а) керемида подложка Дуровент 125 Tegalit	1 бр.	1 бр.	10/кашон	33700	38568	34990	64,80	33702	64,80
	б) крайник за антена Дуровент	1 бр.	1 бр.	10/кашон	33030	38584	33926	40,80	33030	40,80
13/2	Комплект керемида за отвеждане на отработени газове				15111	17034	16525	105,60		105,60
	а) керемида подложка Дуровент 125 Tegalit	1 бр.	1 бр.	10/кашон	33700	38568	34990	64,80	33702	64,80
	б) приставка за отработени газове Ø116	1 бр.	1 бр.	10/кашон	33273	38585	33927	40,80	33273	40,80
14	Стъпало двойно, комплект							416,40		476,40
	а) керемида универсална основа 1/2	2 бр.	1 бр.	10/кашон	33706	33707	34992	78,00	33708	108,00
	б) стъпало двойно 0,25 м/0,88 м	1 бр.	1 бр.	150/палет	30186	32030	37275	204,00	31976	204,00
	в) държач стъпало	2 бр.	1 бр.	50/кашон	30101	32032	37257	28,20	31974	28,20
15	Стъпало единично, комплект							335,40		395,40
	а) керемида универсална основа 1/2	2 бр.		10/кашон	33706	33707	34992	78,00	33708	108,00
	б) стъпало единично 0,25 м/0,41 м	1 бр.	1 бр.	250/палет	30096	32031	37266	123,00	31975	123,00
	в) държач стъпало	2 бр.	1 бр.	50/кашон	30101	32032	37257	28,20	31974	28,20
16	Универсален модул в комплект с керемида основа							84,00		118,80
	а) Скоба за универсална основа			25/кашон		39903		12,00	39903	12,00
	б) керемида универсална основа 1/2			10/кашон	33706	33707	34992	72,00	33708	96,00
17	Снегозадържаща решетка - елементи									
	а) керемида, основа за снегозадържаща решетка 1/2		1 бр.	10/кашон	33703	33704	35484	69,00	33705	99,60
	б) скоба за снегозадържаща решетка		1 бр.	10/кашон	30401	30399	30398	22,80	31969	22,80
	в) снегозадържаща решетка 3 м./0,20 м		1 бр.	10/опаковка	39898	39900	39896	117,00	39897	117,00
	г) свързващ кламер снегозадържаща решетка		1 бр.	50/опаковка	39913	39915	39911	2,10	39912	2,10

ВАЖНО! Доставка се извършва до три седмици след направена заявка

ВАЖНО!!! Вносите керемиди и аксесоарите към тях ще се предлагат само по конкретно запитване



ЗАСТРАХОВКА
НА ПОКРИВА
ЗА ОРИГИНАЛНА
СИСТЕМА
БРАМАК

АДРИА МОНТАНО АДРИА УМБРА

Моделни керемиди, специални изделия и покривни принадлежности



№	Наименование артикул АДРИА УМБРА/МОНТАНО	Разходна норма	Цена за	Брой в опаковка	Цвят/арт. №		Цена лв. с ДДС
					Адриа умбра	Адриа монтано	
Керемиди							
1	АДРИА 1/1	10 бр./м ²	м ²	240/палет	25622	24748	43,20
2	АДРИА1/2	1 бр.	1 бр.	160/палет	25623	24751	4,56
3	Вентилираща керемида	1бр./10м ²	1 бр.	24/палет	25626	24752	25,20
Елементи за било							
4	Капак	2,5 бр./м	1 бр.	108/палет	25628	22715	8,40
5	Начален капак		1 бр.	50/палет	22660	22718	31,80
6	Капак тройник		1 бр.	40/палет	21788	22710	40,80
7	Странична керемида - лява	3 бр./м	1 бр.	32/палет	25624	24749	22,50
8	Странична керемида - дясна	3 бр./м	1 бр.		25625	24750	22,50
Сигурност на покрива							
9	Снегозадържаща кука	по схема	1 бр.	100/кашон	35160 кафява		2,70
Вентилиране на покрива							
							150,00
10	Комплект отдушник Дуровент Ø100				16112		64,80
	а) керемида подложка Дуровент 125	1 бр.	1 бр.	10/кашон	33856		24,00
	б) горна тръба DN 125	1 бр.	1 бр.	12/кашон	32514		11,40
	в) капаче за отдушник Дуровент	1 бр.	1 бр.	10/кашон	32518		19,80
	г) свързваща тръба Ø100	1 бр.	1 бр.	12/кашон	32516		23,10
	д) свързващ маркуч DN 100	1 бр.	1 бр.	10/кашон	30026		6,90
	е) гривна за отдушник Дуровент Ø100	1 бр.	1 бр.	64/кашон	33038		156,60
10	Комплект отдушник Дуровент Ø125						64,80
	а) керемида подложка Дуровент 125	1 бр.	1 бр.	10/кашон	33856		24,00
	б) горна тръба DN 125	1 бр.	1 бр.	12/кашон	32514		11,40
	в) капаче за отдушник Дуровент	1 бр.	1 бр.	10/кашон	32518		21,00
	г) свързваща тръба Ø125	1 бр.	1 бр.	12/кашон	33042		27,60
	д) свързващ маркуч DN 125	1 бр.	1 бр.	10/кашон	32559		7,80
	е) гривна за отдушник Дуровент Ø125	1 бр.	1 бр.	64/кашон	33039		105,60
10/1	Комплект керемида за антена Дуровент		1 бр.		15895		64,80
	а) керемида подложка Дуровент 125	1 бр.	1 бр.	10/кашон	33856		40,80
	б) накрайник за антена Дуровент	1 бр.	1 бр.	10/кашон	33028		
10/2	Комплект керемида за отвеждане на отработени газове						105,60
	а) керемида подложка Дуровент 125	1 бр.	1 бр.	10/кашон	33856		40,80
	б) приставка за отработени газове Ø116	1 бр.	1 бр.	10/кашон	32681		

ВАЖНО! Доставка се извършва до пет работни дни след направена заявка

ВАЖНО!!! Вносите керемиди и аксесоарите към тях ще се предлагат само по конкретно запитване

30 ГОДИНИ
ГАРАНЦИЯ
НА
КЕРЕМИДИТЕ



ЗАСТРАХОВКА
НА ПОКРИВА
ЗА ОРИГИНАЛНА
СИСТЕМА
БРАМАК

Посочените цени са максимални. За крайни цени се обърнете към най-близкия търговски обект или се обадете на тел. 070011920 (на цената на един градски разговор)

УНИВЕРСАЛНИ ПОКРИВНИ ПРИНАДЛЕЖНОСТИ

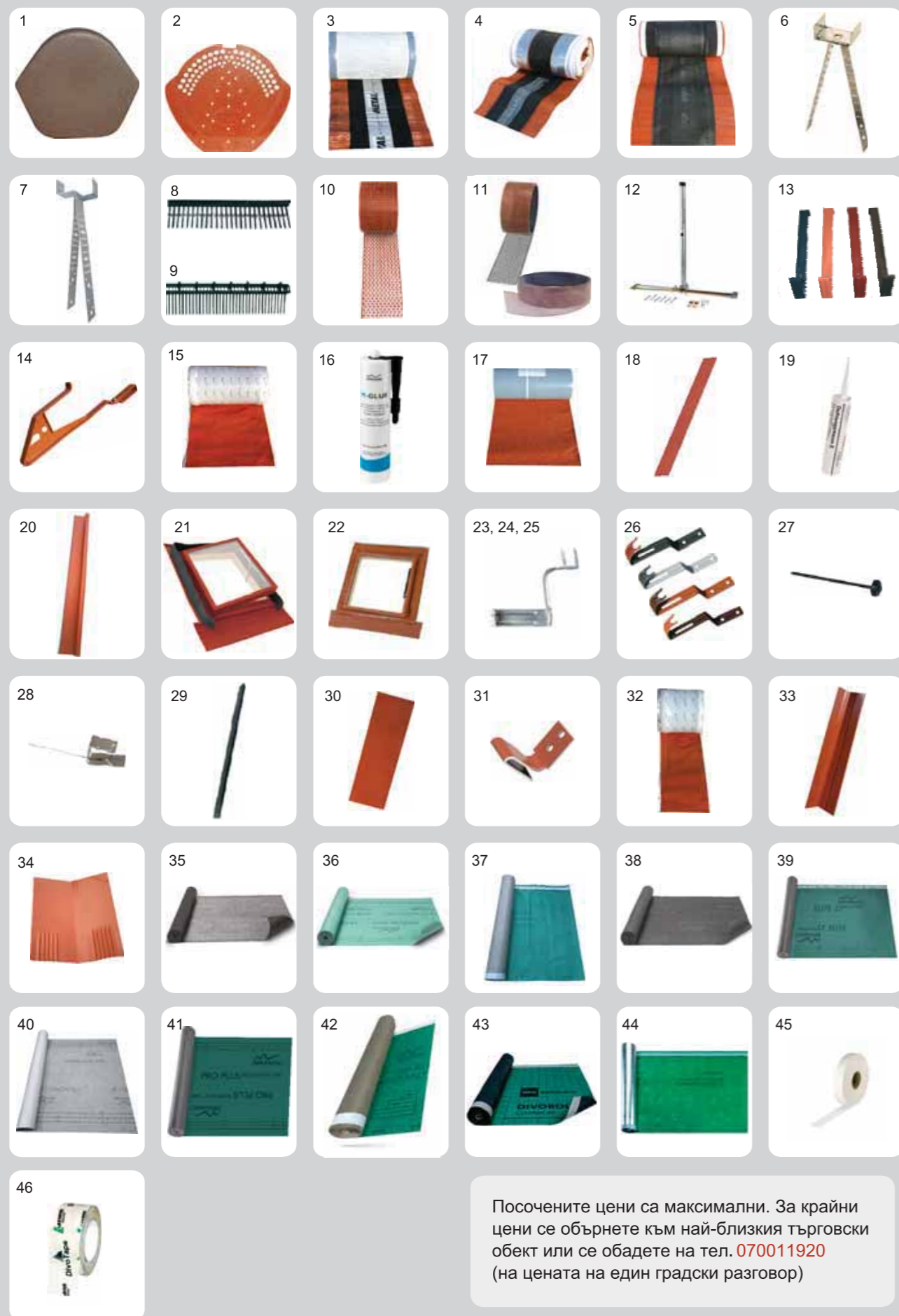

Посочените цени са максимални. За крайни цени се обърнете към най-близкия търговски обект или се обадете на тел. **070011920** (на цената на един градски разговор)

№	Наименование артикул УНИВЕРСАЛНИ ПОКРИВНИ ПРИНАДЛЕЖНОСТИ	Разходна норма	Цена за опаковка	Цвят / арт. №				Цена лв. с ДДС	
				Червен	Червено кафяв	Тъмно кафяв	Антрацит/Черен брилянт		
Елементи за било									
1	Преграда за капаци - голяма PVC	1 бр.	1 бр.	10/кашон	32676	¹⁾ 32672	¹⁾ 32672	³⁾ 32671	32,40
2	Преграда за капаци - малка	1 бр.	1 бр.	60/кашон	30470	¹⁾ 30481	30481	³⁾ 38754	6,90
3	MetalRoll 5м/0,32 м - м-л за сух монтаж на било	1р./5м	1 рол.	4рол./кашон	33487	¹⁾ 33488	33488	⁴⁾ 33489	117,00
4	FigaRoll Plus 5м/0,32м - м-л за сух монтаж на било	1р./5м	1 рол.	5рол./кашон	35721	¹⁾ 35720	35720	⁴⁾ 35722	87,00
5	EcoRoll 5 м/0,320 м - м-л за сух монтаж на било	1р./5м	1 рол.	4рол./кашон	35781	¹⁾ 35780	35780	⁴⁾ 35782	51,60
6	Универсален летводържател		1 бр.	150/кашон	30043				3,60
7	Летводържател, обикновен		1 бр.	125/кашон	39083				3,30
Вентилиране на покрива									
8	Предпазна решетка против птици	1 бр./м	1 бр.	200/кашон	32684				2,70
9	Комбиниран елемент за вентилиране	1 бр./м	1 бр.	30/кашон	30036				4,50
10	Мрежа за вентилиране - 5 м/0,10 м	1р./5м	1 рол.	10/кашон	31438	31439	31439	31437	13,50
11	Мрежа за вентилиране, АЛУМИНИЕВА - 5м/0,10 м	1р./5м	1 рол.	10/кашон	38932		38933	38932	42,00
12	Стойка за антена		1 бр.		35300				150,00
Сигурност на покрива									
13	Снегозадържаща кука права	по схема	1 бр.	100/кашон	35162	35164	35160	⁵⁾ 35161/36175	2,70
14	Обезопасителна кука		1 бр.	1/кашон	34220	⁴⁾ 34223	⁴⁾ 34223	⁴⁾ 34223	174,00
Покривни обшивки									
15	WakaFlex - материал за връзка около комини и стени								
a)	Ролка от 5 м/0,28 м		1 рол.	4рол./кашон	30550	¹⁾ 30537	30537	⁴⁾ 30305	150,00
16	Лепило за обшивки, черно		1 бр.	20/кашон	39024				28,80
17	EasyFlash-материал за връзка около комини и стени								
a)	Ролка от 5 м/0,30 м		1 рол.	5рол./кашон	46294	¹⁾ 46310	46310	⁴⁾ 46229	130,50
b)	Ролка от 5 м/0,45 м		1 рол.	2рол./кашон	46921	¹⁾ 46788	46788	⁴⁾ 35273	192,00
18	Лайсна за WakaFlex - 2,40 м/0,06 м		1 бр.	20/опаковка	34470				33,00
19	Уплътняващ материал за лайсна		1 бр.	20/кашон	30536				37,50
20	Ламарина за странично оформяне на скатен покрив 2 м	1бр./2м	1 бр.		34735	¹⁾ 34734	¹⁾ 34734	¹⁾ 34734	54,00
Осветяване на подпокривното пространство размер светъл отвор									
21	Покривен прозорец LUMINEX ALU 44	44x57 см		1/кашон	30351	¹⁾ 30352	30352	30377	342,00
22	Покривен прозорец LUMINEX ALU 60	60x60 см		1/кашон	39910	¹⁾ 30353	30353	39895	432,00
Укрепване на покрива									
22	Скоба за закрепяне на керемиди Plus, Classic	5 -10 бр./м ²		150/опаковка	37016				0,96
23	Скоба за закрепяне на керемиди Plus (DD,BA,DOL,Max)	5 -10 бр./м ²		150/опаковка	37017				0,96
25	Скоба за закрепяне на керемиди Plus TE	5 -10 бр./м ²		150/опаковка	37018				0,96
26	Скоба за капаци - голяма	2,5 бр./м		50/кашон	30072	34671	30042	31977	0,78
27	Гвоздей с капаче (за капак тройник и начален капак)		1 бр.	1 бр.	30501				1,08
28	Скоба за закрепяне на рязани керемиди		1 бр.	50/кашон	32261				1,32
Улами									
29	Лента за уплътняване на улами 0,03x0,06 м (самозалепваща)	1 бр./1 м	1 бр.	50/кашон	32610				4,80
30	Алуминиева улама 1,60 м/0,50 м	1 бр./1,60 м		8/опаковка	30106				72,00
31	Скоба за алуминиева улама	6 бр./улама	1 бр.	50/кашон	30107				0,60
32	Самозалепващ материал за връзка с алуминиева улама	1 бр./1 м		2/кашон	30190	¹⁾ 30189	30189	³⁾ 32364	39,00
33	Метална улама PROFILO S 2,10 м/0,46 м		1 бр.	50/палет	33734	¹⁾ 33733	33733	¹⁾ 33733	90,00
34	Адаптор за PROFILO S 0,64 м/0,46 м			25/опаковка	33842	¹⁾ 33841	33841	¹⁾ 33841	54,00
Подпокривно фолио									
35	Паронепропускливо фолио VELTITECH 120, ролка 75 м ²		1м ²	20 рол./палет	черен 34550				2,40
36	Паропрпускливо фолио UNIVERSAL ECO, ролка 75 м ²		1м ²	20 рол./палет	зелен 34551				3,60
37	Паропрпускливо фолио BRAMAC UNIVERSAL 2S Resistant 150, ролка 75м ² (SP)		1м ²	20 рол./палет	зелен 39047				4,98
38	Паропрпускливо фолио ECOTEC 140, ролка 75 м ²		1м ²	20 рол./палет	черен 36204				3,30
39	Дифузионно фолио BRAMAC Elite 2S Resistant 180, ролка 75м ²		1м ²	20 рол./палет	зелен/черен 39101				5,10
40	Паропрпускливо фолио STANDARD 120 ролка 75 м ²		1м ²	30 рол./палет	сив/бял 39080				2,70
41	Паропрпускливо фолио PRO PLUS Resistant 140 ролка 75 м ²		1м ²	20 рол./палет	зелен/черен 39081				3,78
42	Bramac Top RU Resistant (SP) 230, ролка 75м ²		1м ²	12 рол./палет	зелен/сив 33988				8,40
43	Паропрпускливо фолио Divoroll Comfort 4D ролка 60 м ²		1м ²	20 ролки/палет	зелен/черен 47262				11,10
44	Паромембрана Bramac Membran 100 2 S НОВО		1м ²	20 ролки/палет	алуминий/зелен 36970				4,80
45	Уплътняваща абсорбираща лента SealRoll 30м/5 см			10 рол./кашон	бял 37239				54,00
46	Самозалепваща лента Divotape 25 м x 6 см			1 рол./кашон	33810				36,00

Забележка: 1) кафяв; 2) червен; 3) гранит; 4) антрацит; 5) черен

Забележка: Червената мрежа за вентилиране с арт. No 38932 е двулицева - червена/антрацит
Забележка: Червената мрежа за вентилиране с арт. No 38933 е двулицева - кафява/бяла

StabiCor - M

Отводнителна система

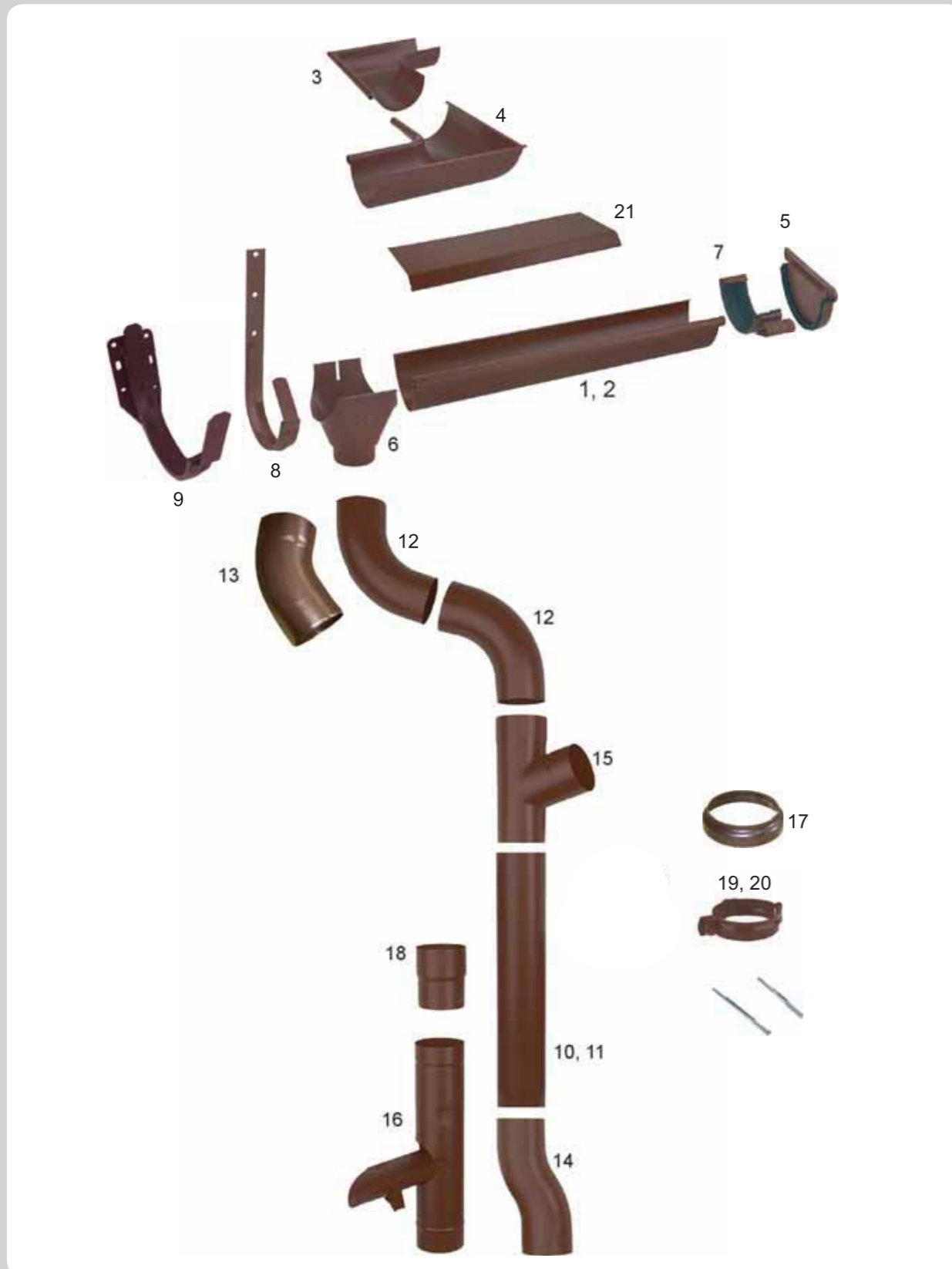

№	Наименование артикул StabiCor M	Цена за	Брой в опаковка	Цвят / арт. №		Цена лв с ДДС
				кафяв RAL8717	черен RAL 9005	
1	Улук от 4м, Ø 125, разг.шир.280	1 бр.	10/кашон	36454	36455	54,00
2	Улук от 2м, Ø 125, разг.шир.280	1 бр.	10/кашон	36478	36479	28,00
3*	Външен ъгъл 90° Ø125 (280)	1 бр.	5/кашон	36510	36511	36,00
4	Вътрешен ъгъл 90° Ø125 (280)	1 бр.	5/кашон	36518	36519	36,00
5	Капак универсален Ø125	1 бр.	25/кашон	36574	36575	12,60
6	Водосборно казанче Ø125/100 (280)	1 бр.	25/кашон	36606	36607	22,50
7	Снадка за улук Ø125 (280)	1 бр.	25/кашон	36630	36631	21,60
8	Скоба за улук-дълга (25x6), ф125	1 бр.	30/кашон	36678	36679	9,90
9	Скоба за челна дъска ф125	1 бр.		36702	36703	9,00
10	Водосточна тръба Ø 100, 3м	1 бр.	55/кашон	36726	36727	54,00
11	Водосточна тръба Ø 100, 1м	1 бр.	86/кашон	36742	36743	21,60
12	Коляно 72° Ø100	1 бр.	25/кашон	36758	36759	21,60
13	Коляно 42° Ø100	1 бр.	25/кашон	36774	36775	21,60
14	Коляно за вкл.в канализация ф100	1 бр.	25/кашон	36790	36791	51,00
15	Разклонение 72° Ø100/100	1 бр.	10/кашон	36798	36799	75,60
16	Водосточна тръба (с клапа за изтичане) Ø 100	1 бр.	10/кашон	36830	36831	75,00
17	Капак за връзка с канализация 100/115	1 бр.		36854	36855	15,00
18	Муфа Ø100	1 бр.	25/кашон	36870	36871	20,40
19	Скоба за водосточна тръба Ø 100	1 бр.	50/кашон	36918	36919	10,80
20	Надулучна пола 2м./0.15м.	1 бр.		37109	37110	28,20
21	винт 140мм за водосточна тръба Ø 100	1 бр.		34156		2,10
22	винт 200мм за водосточна тръба Ø 100	1 бр.		34164		2,70

*) за ъгли ≠ 90° - по поръчка 120,00 лв/бр.



АТИКА АНТИК

АТИКА
RAL 2010



МОДЕЛИ КЕРЕМИДИ

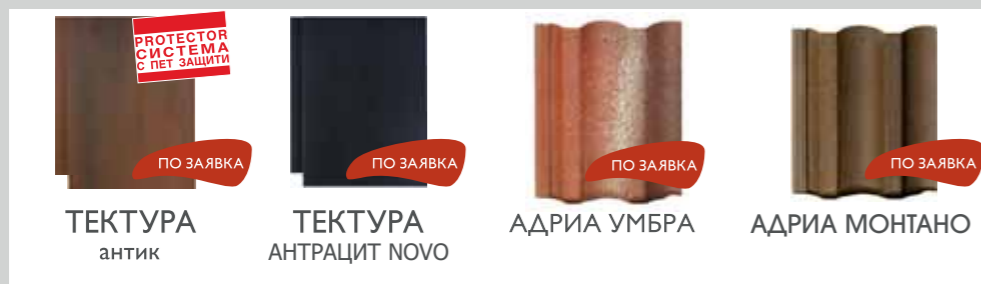
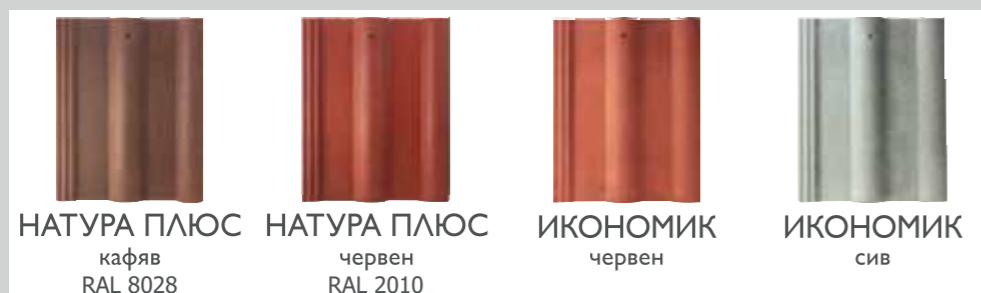
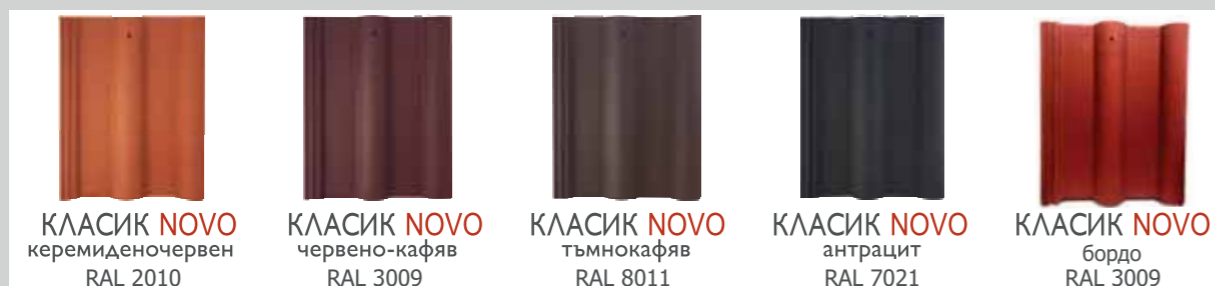

НИЕ НЕ ОБЕЩАВАМЕ. НИЕ ГАРАНТИРАМЕ.

КЕРЕМИДИТЕ БРАМАК СА УСТОЙЧИВИ НА СТУД

Нашите продукти са с висока плътност и поемат по-малко влага, от дъждове и топенето на снеговете. Така керемидите ни са по-защитени от риска, поетата влага да замръзне и да ги напука. Керемидите Брамак са значително по-мразоустойчиви и дълготрайни спрямо алтернативни покривни продукти.



КЕРЕМИДИТЕ БРАМАК ИЗДЪРЖАТ НА ПРОЛИВНИ ДЪЖДОВЕ

Ние тестваме нашите продукти в специални камери, пресъздаващи екстремни климатични условия. Тестовите безспорно показват, че керемидите Брамак осигуряват сигурност и защита при проливни дъждове и силни бури. Тяжно предимство е и фактът, че поемат 20% по-малко влага в сравнение с алтернативни покривни материали.

КЕРЕМИДИТЕ БРАМАК СА УСТОЙЧИВИ НА ПОЖАР

Керемидите Брамак са негорими и гарантират висока защита от възпламеняване вследствие на прехвъркнала искра или от високи външни температури.

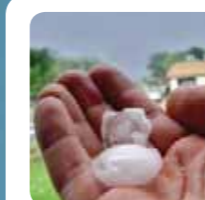

КЕРЕМИДИТЕ БРАМАК СА УСТОЙЧИВИ НА ГРАДУШКА

Високата плътност и висококачественото покритие на керемидите Брамак ги прави изключително устойчиви на градушка, за разлика от алтернативни покривни материали (особено тези с лакирани и глазирани повърхности), които при градушка се нацепват и стават водопропускливи.

ПОКРИВИТЕ БРАМАК УСТОЯВАТ НА СИЛНИ ВЕТРОВЕ И БУРИ

Покривите Брамак са значително по-малко податливи на увреждане в следствие на бури, независимо от конструкцията и наклона на покрива. Специални елементи, като скоби за закрепване на керемидите, придават допълнителна устойчивост на вашия покрив.



15 ГОДИНИ БЕЗПЛАТНА ЗАСТРАХОВКА*

*За оригинална система

ВЗЕМЕТЕ САМО ОТ БРАМАК!

Подарък

Регистрирай своята покупка и се възползвайте от нашия подарък – застраховка на покрива, при това не за една, а за цели 15 години. Стойността на застраховката е на база нето фактурна стойност на закупените материали за юридически лица, и бруто фактурна стойност на закупените материали от физически лица. Застраховката важи само за **ОРИГИНАЛНА ПОКРИВНА СИСТЕМА БРАМАК**, т.е. керемиди и елементи от покривната система. Минималната стойност на покупката трябва да бъде не помалко от 1500 лв. с ДДС, а задължителните елементи от системата са елементите за сух монтаж на било и Брамак фолио. Ограничение за модел керемиди няма. Застраховката се издава срещу представяне на копие от фактурата за закупените материали, точен адрес на обект и координати за контакт с инвеститора или собственика, както и след монтаж на покривната система. Съгласно Общите условия на застрахователя, той има право да осъществява проверки на обектите за използваните на покрива материали. В случай на некоректност, застраховката няма да бъде валидна.

Регистрацията на покупката можете да направите онлайн на www.bmigroup.com/bg, попълвайки формуляра РЕГИСТРАЦИЯ НА ПОКУПКА или по следните възможни начини:

С изпращане на документите по факс 0725/ 68 091

На имейл office.bg@bramac.com или

По пощата на адрес: 2100 Елин Пелин, п.к.31, „Брамак ПС“ ЕООД



ЗАСТРАХОВКА НА ПОКРИВА ЗА
ОРИГИНАЛНА БРАМАК СИСТЕМА

ПОКРИТИ РИСКОВЕ

- Пожар, включително последиците от гасенето на пожара
- Природни бедствия, включително буря, градушка, проливен дъжд
- Тежест при натрупване на сняг, падащи дървета и клони
- Други външни обекти, вследствие буря или градушка

БЕЛЕЖКИ:

Брамак Покривни Системи ЕООД
Централно управление
2100 Елин Пелин, п.к. 31
0700 119 20
bmigroup.com/bg

**В СИЛА ОТ:
05.03.2024**
сканирайте QR
кода, за да видите
нашия продуктов
каталог онлайн



Запазено право за
технически изменения
17/2011РА
Възможни са печатни и
правописни грешки.
Заменя издание от **януари 2023**