

RENDEZ-VOUS

Banquettes

De FRV0004 à FRV0010

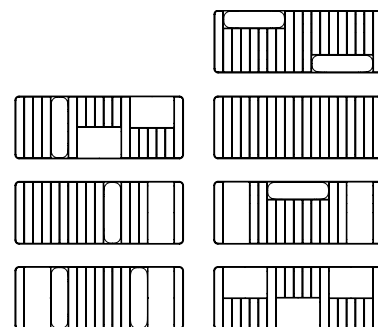
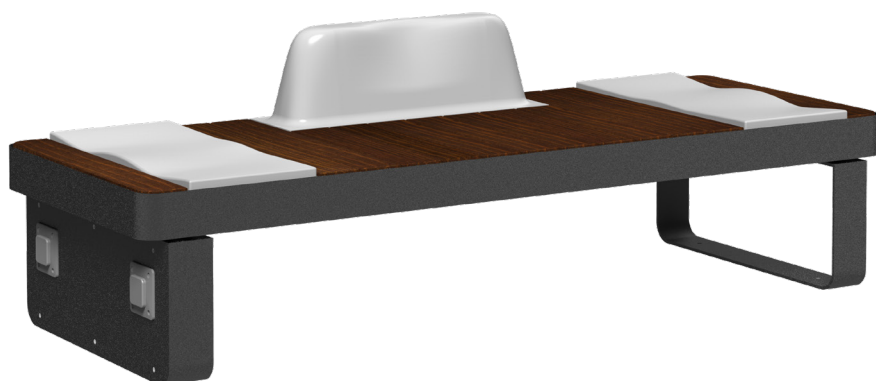

Matériaux

Structure en acier électrozingué, thermolaquage polyester. Habillage en bois massif acétylé Accoya® réalisé à partir de sciages issus de forêts gérées durablement. Finition lasure quatre couches. Assises fabriquées en béton haute performance et protégées par une lasure type BF 24H.

Finitions standard

Bois : Brume

Métal : Noir 2100 sablé

Finition correspondante aux références FRV0004, FRV0005, FRV0006, FRV0007, FRV0008, FRV0009 et FRV0010. Autres teintes sur consultation.

Fixation

Fixation au sol préconisée. Scellement chimique.

Tiges de scellement : tige filetée M10 x 80.

Les tiges de scellement sont fournies uniquement sur demande.

Avantages, durée de vie et entretien

Mobilier moderne, robuste et confortable. Présence du bois, matériau chaleureux et écologique. Matériaux éprouvés pour l'extérieur, bois massif modifié Accoya® choisi pour ses qualités de durabilité et de stabilité (classe 4 d'emploi). Béton haute performance chargé en fibres organiques. Acier de qualité S235 avec de bonnes caractéristiques mécaniques. Peu d'entretien. Maintenance du bois simple et aisée.

Technologie

Possibilité d'intégration d'un module de charge standard, sur consultation :

- jusqu'à 4 points de charge maximum ;
- par prise USB 2 type A - 5V - 1A - 5 W ;
- fixation dans un caisson métallique.

Personnalisation

Gravure d'un logo ou tout autre élément graphique, sur consultation.











Autres références

Voir le tableau ci-contre pour les caractéristiques principales et schémas des références FRV0004, FRV0005, FRV0006, FRV0007, FRV0008, FRV0009 et FRV0010. Matériaux, finitions et fixation identiques. Plans sur demande.

Eléments en béton	H x L x l	Poids
Petite assise	520 x 365 mm	12 kg
Assise large	730 x 300 mm	15 kg
Dossier (creux)	225 x 730 x 205 mm	37 kg

Référence

Caractéristiques

Référence	Caractéristiques
FRV0004 	2 petites assises 1 dossier
FRV0005 	1 assise large 1 dossier
FRV0006 	2 assises larges 2 dossiers
FRV0007 	2 dossiers
FRV0008 	2 assises larges 1 dossier
FRV0009 	Aucun élément
FRV0010 	3 petites assises

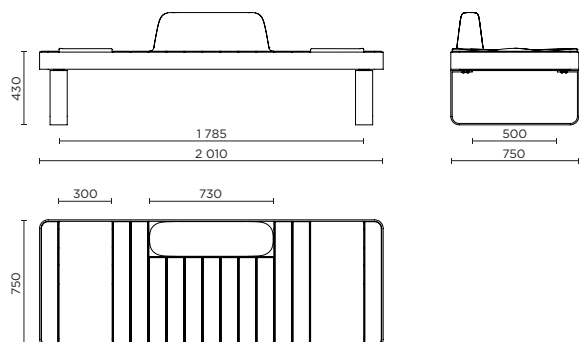

	Structure H x L x l	Hauteur assise	Trou de fixation sur pied	Tiges de scellement	Poids
FRV0004	430 x 2 010 x 750 mm	430 mm	Ø 12 mm	M10 x 80	133 kg
FRV0005	430 x 2 010 x 750 mm	430 mm	Ø 12 mm	M10 x 80	119 kg
FRV0006	430 x 2 010 x 750 mm	430 mm	Ø 12 mm	M10 x 80	163 kg
FRV0007	430 x 2 010 x 750 mm	430 mm	Ø 12 mm	M10 x 80	154 kg
FRV0008	430 x 2 010 x 750 mm	430 mm	Ø 12 mm	M10 x 80	135 kg
FRV0009	430 x 2 010 x 750 mm	430 mm	Ø 12 mm	M10 x 80	74 kg
FRV0010	430 x 2 010 x 750 mm	430 mm	Ø 12 mm	M10 x 80	105 kg

Design Flavard & Saguez

Matériau bois :

