

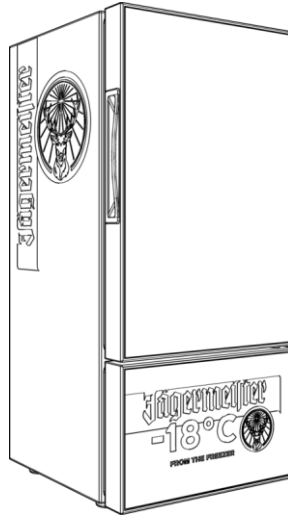

FREEZE-O-MAT



09/2021



Deutschsprachige Original-Gebrauchsanleitung	5
Българско ръководство за употреба	25
Český návod k použití	46
Dansk brugsanvisning	66
English instructions for use	86
Manual de instrucciones en español	106
Eesti keele kasutusjuhend	126
Suomenkielinen käyttöohje	146
Notice d'utilisation française	166
Ελληνικές οδηγίες χρήσης	187
Hrvatske korisničke upute	208
Magyar használati útmutató	228
Istruzioni per l'uso italiane	248
Latvijas lietošanas pamācība	268
Lietuviškos naudojimo instrukcijos	288
Nederlandse gebruiksaanwijzing	308
Polska instrukcja obsługi	328
Instruções de utilização portuguesas	349
Instrucțiuni de utilizare românești	369



Svensk bruksanvisning	389
Slovenský návod na použitie.....	409
Slovenska navodila za uporabo	429



Deutschsprachige Original-Gebrauchsanleitung

Vorwort

Diese Anleitung hilft Ihnen beim sicheren Gebrauch des Gefrierschranks „FREEZE-O-MAT“. Der Gefrierschrank „FREEZE-O-MAT“ wird im Folgenden kurz „Gerät“ genannt.

Die Jägermeister-Flaschen werden kurz „Flaschen“ genannt.

Anleitung verfügbar halten

Diese Anleitung ist Bestandteil des Geräts.

- ▶ Die Anleitung vor dem ersten Gebrauch aufmerksam durchlesen.
- ▶ Die Anweisungen und Vorgaben in dieser Anleitung beachten.
- ▶ Die Anleitung während der Nutzungsdauer des Geräts aufbewahren.
- ▶ Die Anleitung zum Nachschlagen verfügbar halten.
- ▶ Wenn die Anleitung verloren geht oder unleserlich geworden ist, steht diese zum Herunterladen bereit unter:
<http://www.jaegermeister.com/en/coldinnovation-documents/FreezeoMat-manual>
- ▶ Die Anleitung mitliefern, wenn Sie das Gerät verkaufen oder auf andere Weise weitergeben.

Urheberrecht

Diese Anleitung enthält Informationen, die dem Urheberrecht unterliegen. Ohne vorherige schriftliche Genehmigung von Mast-Jägermeister SE darf diese Anleitung nicht in irgendeiner Form kopiert, gedruckt, verfilmt, verarbeitet, vervielfältigt oder verbreitet werden, weder vollständig noch in Auszügen.

©2021 Mast-Jägermeister SE
Alle Rechte vorbehalten.



Herstelleradresse

Mast-Jägermeister SE
Jägermeisterstraße 7–15
38296 Wolfenbüttel
Deutschland
Internet: www.jaegermeister.de

Inhaltsverzeichnis

Sicherheit	8
Bestimmungsgemäßer Gebrauch	8
Grundlegende Sicherheitshinweise	8
Sachschäden und Funktionsstörungen vermeiden	10
Beschreibung	11
Lieferumfang	11
Gerät	11
Aufgabe und Funktion	13
Typenschild	13
Auspacken und Lieferumfang prüfen	13
Gerät lagern und transportieren	14
Gerät aufstellen	14
Gerät in Betrieb nehmen	15
Netzkabel anschließen und entfernen	15
Gerät ein- und ausschalten	15
Flaschen einlagern	16
Gerät pflegen	17



Gerät bei Bedarf reinigen	17
Türdichtung reinigen	18
Gerät bei übermäßiger Eisbildung reinigen	18
Störungen beheben	19
Gerät außer Betrieb nehmen.....	21
Gerät entsorgen.....	21
EU-Konformitätserklärung	21
Garantiebedingungen	22
Kundendienst.....	22
Technische Daten.....	23



Sicherheit

Bestimmungsgemäßer Gebrauch

Das Gerät dient ausschließlich zum Kühlen von 35-Vol.-% Jägermeister. Das Gerät ist für die Verwendung in der Gastronomie vorgesehen.

Der Nutzinhalt des Geräts beträgt max. 12 Liter.

Zum bestimmungsgemäßen Gebrauch gehören das Lesen, Verstehen und Befolgen der Anweisungen in dieser Anleitung.

Jeder andere Gebrauch gilt ausdrücklich als nicht bestimmungsgemäß.

Grundlegende Sicherheitshinweise

Elektrischen Schlag vermeiden

- Das Gerät nicht im Freien oder in feuchten Räumen verwenden.
- Das Gerät nur an eine vorschriftsmäßig installierte Steckdose mit Schutzkontakten anschließen, deren Netzspannung mit den Angaben auf dem Typenschild übereinstimmt.
- Das Gerät an eine gut zugängliche Steckdose anschließen, damit Sie es bei einem Störfall schnell vom Stromnetz trennen können.
- Das Gerät verwenden, wenn das Gerät, der Netzstecker und das Kabel ordnungsgemäß funktionieren.
- Den Netzstecker und das Kabel ausschließlich mit trockenen Händen berühren.
- Das Netzkabel nicht knicken und nicht über scharfe Kanten legen.
- Das Netzkabel nicht einklemmen bzw. beschädigen.
- Das Netzkabel niemals als Tragegriff verwenden.
- Das Netzkabel so verlegen, dass es nicht zur Stolperfalle wird.
- Vor allen Arbeiten am Gerät den Netzstecker von der Steckdose entfernen. Dabei ausschließlich am Netzstecker ziehen.
- Wenn Sie das Gerät längere Zeit nicht verwenden, den Netzstecker von der Steckdose entfernen.
- Das Gerät nicht mit einer externen Zeitschaltuhr oder einem separaten Fernwirkssystem verwenden.
- Keine ortsveränderlichen Mehrfachsteckdosen oder Netzteile anderer Geräte an der Rückseite des Geräts platzieren.

- Das Gerät vor offenem Feuer und heißen Flächen schützen.
- Das Gerät ausschließlich soweit auseinanderbauen, wie es in dieser Anleitung beschrieben ist.
- Das Gehäuse des Geräts niemals öffnen.
- Im Falle einer Reparatur direkt an den Vertriebspartner vor Ort wenden (siehe S. 22).
- Bei Reparaturen ausschließlich Originalteile verwenden.
- Sicherstellen, dass keine Gegenstände ins Gerät hineingesteckt werden.
- Ein Überlaufen oder Verschütten von Flüssigkeit auf die Gerätesteckverbindung oder das Kabel vermeiden, damit die elektrischen Teile nicht mit Flüssigkeit in Berührung kommen.
- Wenn Flüssigkeit die elektrischen Teile berührt, sofort den Netzstecker aus der Steckdose ziehen.

Brand vermeiden

- Das Gerät ausschließlich in einer trockenen und staubfreien Umgebung verwenden.
- Beim Aufstellen des Geräts die in dieser Anleitung angegebenen Mindestabstände beachten.
- Das Gerät nicht unter Hängeschränke o. Ä. stellen.
- Das Gerät vor direkter Sonneneinstrahlung schützen.

Das Kühlmittel des Geräts enthält Isobutan (R290) und Cyclopentan. Die beiden Stoffe sind leicht entzündlich. Beim falschen Transportieren und Aufstellen kann der Kühlkreislauf beschädigt werden. Sollten Sie eine Beschädigung feststellen, wie folgt vorgehen:

- Den Raum, in dem das Gerät steht, gut durchlüften.
- Das Gerät vor offenem Feuer oder heißen Flächen schützen.
- Keine explosiven Stoffe (z. B. Spraydosen mit entzündlichen Treibgasen) im Gerät lagern.

Erstickungsgefahr vermeiden

Im Lieferumfang sind Kleinteile enthalten. Kinder können die Kleinteile beim Spielen verschlucken und daran ersticken.

- Sicherstellen, dass die Kleinteile nicht in die Hände von Kindern gelangen.

Beim Spielen mit Verpackungsfolien besteht Erstickungsgefahr.

- Das Verpackungsmaterial von Kindern fernhalten.



Gefahren für Kinder und Personen mit eingeschränkten Fähigkeiten vermeiden

Folgende Personen dürfen das Gerät nicht verwenden, da andernfalls Verletzungen entstehen können:

- Personen mit eingeschränkten physischen, sensorischen oder mentalen Fähigkeiten
- Personen mit Mangel an Erfahrung und/oder Wissen
- Personen unter 18 Jahren

Umweltschäden vermeiden

- Das Gerät und seine Komponenten nach den am Einsatzort geltenden Bestimmungen entsorgen.

Sachschäden und Funktionsstörungen vermeiden

- ▶ Das Gerät auf einer gut zugänglichen, ebenen, trockenen, hitzebeständigen und ausreichend stabilen Fläche aufstellen.
- ▶ Das Gerät nicht an den Rand oder an die Kante der Fläche aufstellen.
- ▶ Die Standfüße nicht entfernen.
- ▶ Das Gerät nicht fallen lassen.
- ▶ Stoßbelastungen vermeiden.
- ▶ Keine anderen Flaschen als die in dieser Anleitung angegebenen Jägermeister 35-Vol.-% verwenden.
- ▶ Zum Reinigen keinen Dampfreiniger verwenden.
- ▶ Die Belüftungsöffnung an der Rückseite des Geräts nicht abdecken.
- ▶ Zum Beschleunigen des Abtauvorgangs ausschließlich warmes Wasser verwenden.
- ▶ Zwischen den eingelagerten Flaschen etwas Platz lassen, damit kalte Luft im Gerät zirkulieren kann.
- ▶ Sicherstellen, dass die Flaschen nie direkt an den Innenwänden des Geräts stehen, andernfalls können sie anfrieren.
- ▶ Ausschließlich auf Raumtemperatur heruntergekühlte Flaschen im Gerät einlagern.

Beschreibung

Lieferumfang

Im Lieferumfang ist das Gerät enthalten.

Gerät

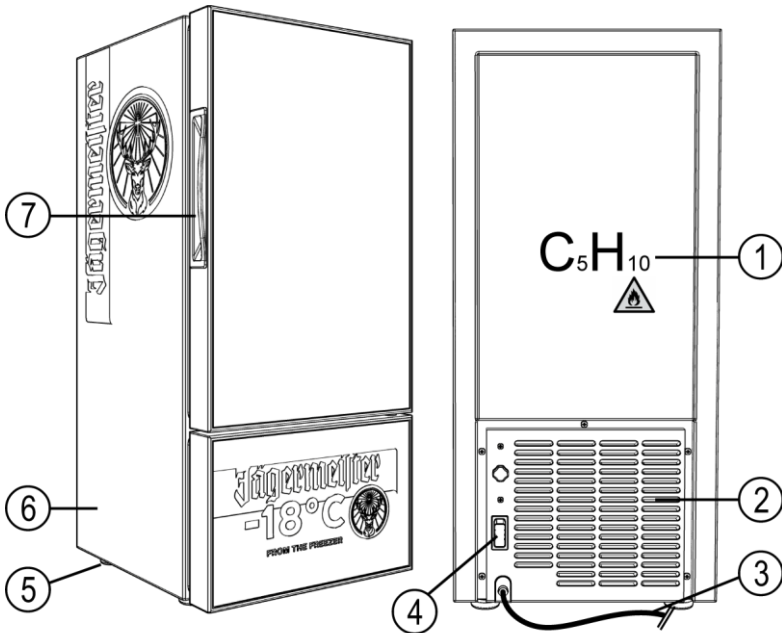

- ① Zeichen für Isoliergas, Cyclopentan
- ② Belüftungsöffnung
- ③ Netzkabel (länderspezifisch)
- ④ Hauptschalter

- ⑤ Standfuß
- ⑥ Gehäuse
- ⑦ Türgriff

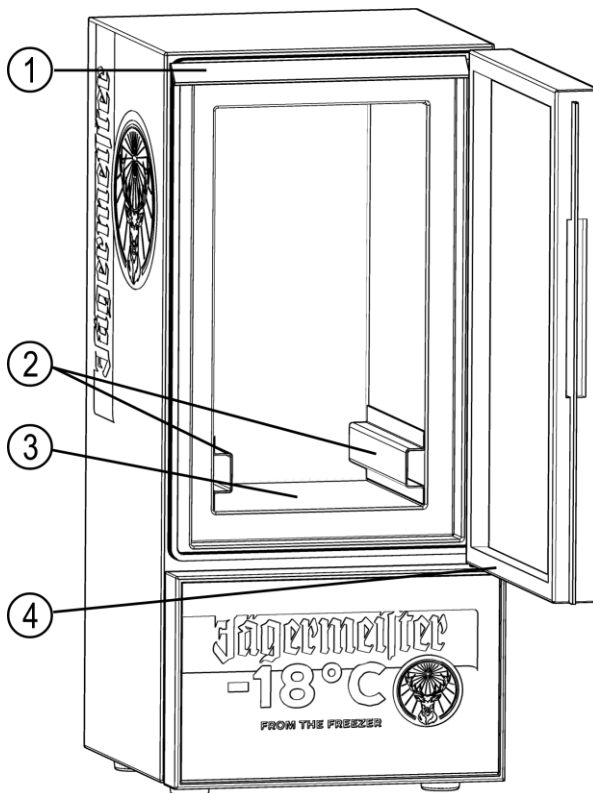

① LED-Beleuchtung

③ Ablagefläche

② Abstandshalter

④ Türdichtung

Aufgabe und Funktion

Das Gerät dient ausschließlich zum Kühlen von 35-Vol.-% Jägermeister.
Das Gerät kann über den Hauptschalter ein- und ausgeschaltet werden.

Typenschild

Das Typenschild ist an der Rückseite des Geräts angebracht. Auf dem Typenschild finden Sie folgende Angaben:

- Modell
- Energieversorgung
- Kältemittel
- Schutzart (Stromschlag)
- Klimaklasse
- Herstelleradresse

Auspacken und Lieferumfang prüfen

ACHTUNG!

	Schäden am Gerät beim Auspacken möglich. ▶ Beim Öffnen der Verpackung keine scharfen oder spitzen Gegenstände (z. B. Messer) verwenden.
--	--

- ▶ Die Verpackung vorsichtig öffnen.
- ▶ Die Schaumstoffeinsätze entfernen.
- ▶ Die Teile des Geräts der Originalverpackung entnehmen.
- ▶ Das Verpackungsmaterial und sämtliche Schutzfolie entfernen.
- ▶ Prüfen, ob alle Teile des Geräts mitgeliefert wurden, siehe S. 11.
- ▶ Den einwandfreien Zustand der Teile prüfen.
- ▶ Den Vertriebspartner kontaktieren, wenn Teile fehlen oder beschädigt sind.



Gerät lagern und transportieren

- ▶ Das Gerät und seine Komponenten an einem trockenen, staubfreien Ort aufbewahren.
- ▶ Das Gerät aufrecht in der Originalverpackung transportieren.

Gerät aufstellen

WARNUNG



Stromschlag durch feuchte Umgebung möglich.

- ▶ Das Gerät nicht im Freien oder in feuchten Räumen aufstellen.

WARNUNG



Brand durch überhitzte Bauteile möglich.

- ▶ Beim Aufstellen des Geräts die in dieser Anleitung angegebenen Mindestabstände beachten.
- ▶ Das Gerät vor offenem Feuer oder heißen Flächen schützen.
- ▶ Das Gerät vor direkter Sonneneinstrahlung schützen.
- ▶ Das Gerät so aufstellen, dass der Netzstecker zugänglich ist.

- ▶ Das Gerät auf einer ausreichend stabilen Fläche aufstellen. Dabei sicherstellen, dass an der Rückwand ein Abstand von mindestens 20 cm und an den Seiten ein Abstand von mindestens 10 cm zur nächsten Wand eingehalten wird.
- ▶ Die Standfüße richtig einstellen, damit das Gerät exakt waagrecht steht.
- ▶ Für die Tür des Geräts einen Platz für einen Öffnungswinkel von 160° frei lassen.

Gerät in Betrieb nehmen

- ▶ Das Gerät vor dem erstmaligen Verwenden gründlich reinigen (siehe S. 17).
- ▶ Das Gerät an die Stromversorgung anschließen (siehe S. 15).
- ⓘ Das Gerät nach einem Transport 24 Stunden aufrecht stehen lassen, bevor Sie es wieder einschalten. Wenn Sie das Gerät bewegt haben, vor dem Einschalten 30 Minuten warten.

Netzkabel anschließen und entfernen

- ▶ Sicherstellen, dass der Hauptschalter in der Position „0“ steht.
- ▶ Den Netzstecker in eine vorschriftsgemäß installierte Steckdose stecken.
- ▶ Zum Entfernen das Netzkabel am Netzstecker ziehen.
- ⓘ Das Gerät nach einem Transport 24 Stunden aufrecht stehen lassen, bevor Sie es wieder einschalten. Wenn Sie das Gerät bewegt haben, vor dem Einschalten 30 Minuten warten.

Gerät ein- und ausschalten

- ▶ Zum Einschalten den Hauptschalter in die Position „I“ schalten. Der Kühlvorgang startet. Nach ca. 30 Minuten wird die voreingestellte Kühltemperatur (–18 °C) erreicht.
- ▶ Zum Ausschalten den Hauptschalter in die Position „0“ schalten.
- ⓘ Die Kühltemperatur ist werkseitig auf ca. –18 °C eingestellt.
- ⓘ Nach dem Einschalten das Gerät mindestens eine Stunde leer stehen lassen.
- ⓘ Nach dem Ziehen des Netzkabels aus der Steckdose mindestens 5 Minuten abwarten, bevor Sie das Gerät erneut an die Stromversorgung anschließen.





Flaschen einlagern

ACHTUNG!

	Die Ablagefläche kann brechen bzw. durchbiegen. ▶ Die Ablagefläche mit max. 10 kg belasten.
--	--

- ▶ Sicherstellen, dass die Flaschen auf Raumtemperatur heruntergekühlt sind, bevor Sie sie einlagern.
- ▶ Die Tür öffnen.
- ▶ Flaschen so einlagern, dass zwischen den Flaschen etwas Platz vorhanden ist. Dabei die Tragkraft der Ablagefläche beachten.
- ▶ Die Tür schließen.

Gerät pflegen

! WARNUNG	
	<p>Stromschlag beim Arbeiten am Gerät möglich.</p> <ul style="list-style-type: none">▶ Vor dem Arbeiten am Gerät den Netzstecker von der Steckdose entfernen. Dabei am Netzstecker ziehen.
! WARNUNG	
	<p>Kurzschluss durch eingedrungenes Wasser oder andere Flüssigkeiten möglich.</p> <ul style="list-style-type: none">▶ Keinen Dampfreiniger verwenden.▶ Sicherstellen, dass kein Wasser oder andere Flüssigkeiten in das Gehäuse des Geräts gelangen.
ACHTUNG!	
	<p>Schäden am Gerät durch falsches Reinigen möglich.</p> <ul style="list-style-type: none">▶ Ausschließlich warmes Wasser, ggf. etwas Spülmittel und weiche Tücher verwenden.

Gerät bei Bedarf reinigen

- ▶ Die Flaschen ggf. entfernen.
- ▶ Das Gerät mit einem angefeuchteten Tuch und ggf. etwas Spülmittel abwischen.
- ▶ Das Gerät und alle Teile mit einem weichen Tuch trocknen.
- ▶ Die Glastür mit einem handelsüblichen Glasreiniger reinigen.
- ▶ Das Gerät und alle Teile mit einem weichen Tuch trocknen.
- ▶ Den Staub von der Belüftungsöffnung an der Rückseite mit dem Staubsauger oder einer weichen Bürste entfernen.



Türdichtung reinigen

- ▶ Die Türdichtung mindestens einmal im Monat mit einem weichen Tuch reinigen. Dabei sicherstellen, dass das Gerät immer luftdicht geschlossen ist.

Gerät bei übermäßiger Eisbildung reinigen

- ▶ Den Netzstecker aus der Steckdose ziehen.
- ▶ Die Tür öffnen.
- ▶ Die Flaschen entfernen.

Das Gerät beginnt, langsam abzutauen.

- ▶ Das Tropfwasser, das durch die geöffnete Tür abfließt, mit einem geeigneten Behälter auffangen.
- ▶ Das Gerät von innen nach dem Abtauen mit einem angefeuchteten Tuch und ggf. etwas Spülmittel abwischen.
- ▶ Die Glastür mit einem handelsüblichen Glasreiniger reinigen.
- ▶ Das Gerät und alle Teile mit einem weichen Tuch trocknen.

Störungen beheben

Problem	Mögliche Ursachen	Maßnahmen
Das Gerät funktioniert nicht.	Der Netzstecker ist nicht richtig eingesteckt.	<ul style="list-style-type: none"> ▶ Sicherstellen, dass der Netzstecker richtig eingesteckt ist.
Der Kompressor funktioniert nicht, das Gerät summt.	Die Spannungsversorgung liegt außerhalb des Nennspannungsbereichs.	<ul style="list-style-type: none"> ▶ Das Gerät sofort ausschalten. ▶ Das Gerät erst bei normaler Stromversorgung wieder anschließen. ▶ Ggf. einen Stabilisator für die Spannung verwenden.
Der Kompressor läuft zu lange, aber es gibt keine Reifbildung.	Das Kühlsystem ist defekt (Leck oder Verstopfung).	<ul style="list-style-type: none"> ▶ Das Gerät zur Reparatur an den Kundenservice schicken (siehe S.22).
Eisbildung auf den Innenwänden der Kühlfächer und zu geringe Innentemperatur. Der Kompressor arbeitet kontinuierlich ohne Pausen.	Der Thermostat funktioniert nicht.	<ul style="list-style-type: none"> ▶ Das Gerät zur Reparatur an den Kundenservice schicken (siehe S.22).
Es gibt feuchte Flecken auf dem Gehäuse oder an der Tür.	Die Flecken haben sich durch Kondensation gebildet.	<ul style="list-style-type: none"> ▶ Die Flecken mit einem weichen Tuch abwischen.



Problem	Mögliche Ursachen	Maßnahmen
Die LED-Beleuchtung funktioniert nicht.	Die LED-Beleuchtung ist defekt.	▶ Das Gerät zur Reparatur an den Kundenservice schicken (siehe S.22).
Die Innentemperatur ist zu hoch und der Kompressor arbeitet kontinuierlich ohne Pausen.	Die Belüftung des Geräts ist schlecht. Die Umgebungstemperatur ist zu hoch.	▶ Die Belüftung verbessern. ▶ Die Umgebungstemperatur absenken.
	Die Kapazitätsgrenze (12 Liter) wurde überschritten.	▶ Einige Flaschen herausnehmen.
	Die Tür wird zu häufig geöffnet oder bleibt lange Zeit geöffnet.	▶ Sicherstellen, dass das Gerät nicht häufig geöffnet wird. ▶ Sicherstellen, dass die Tür kurz geöffnet bleibt.
Das Gerät ist zu laut.	Das Gerät steht nicht waagrecht.	▶ Sicherstellen, dass das Gerät waagrecht steht.
	Eine Schraube hat sich ggf. an der Rückseite des Geräts gelockert.	▶ Die gelockerte Schraube anziehen.

- ▶ Falls sich die Störung am Gerät durch die o. g. Maßnahmen nicht beheben lässt, den Kundendienst kontaktieren (siehe S.22).

Gerät außer Betrieb nehmen

- ▶ Bei längerem Nichtgebrauch den Netzstecker aus der Steckdose ziehen.
- ▶ Die Flaschen aus dem Gerät entfernen.
- ▶ Die Teile des Geräts reinigen (siehe 17).
- ▶ Das Gerät an einem trockenen und gut belüfteten Ort abstellen.

Gerät entsorgen

Das Verpackungsmaterial ist recyclebar.

- ▶ Das Verpackungsmaterial nach Ablauf der Lebensdauer umweltgerecht entsorgen.



Elektrische und elektronische Geräte, die mit diesem Symbol gekennzeichnet sind, dürfen nicht mit dem Hausmüll entsorgt werden. Die Geräte können gefährliche und umweltgefährdende Stoffe enthalten.

- ▶ Das Gerät nach den am Einsatzort geltenden Bestimmungen entsorgen.
- ▶ Für weitere Informationen an den Hersteller oder die örtlichen Behörden wenden.

EU-Konformitätserklärung

Die EU-Konformitätserklärung kann angefordert werden unter:
<http://www.jaegermeister.com/en/coldinnovation-documents/FreezeoMat-CEdeclaration>.



Garantiebedingungen

Der Hersteller gewährt in Übereinstimmung mit der Gesetzgebung des Landes, in dem sich der Wohnsitz des Kunden befindet, eine Garantie für mindestens ein Jahr (in Deutschland: 2 Jahre) ab dem Datum, an dem das Gerät an den Endbenutzer verkauft wurde.

Die Garantie deckt Material- und Verarbeitungsfehler.

Garantie-Reparaturen dürfen nur von einem autorisierten Service-Center durchgeführt werden. Wird die Garantie in Anspruch genommen, muss der originale Kaufbeleg (mit Kaufdatum) eingereicht werden.

Die Garantie gilt nicht in folgenden Fällen:

- normale Abnutzung,
- falsche Benutzung, z. B. Überladung des Geräts, Verwendung unzulässiger Zubehörteile,
- Gewaltanwendung, Schäden, die durch äußere Einwirkung verursacht wurden,
- Schäden infolge der Nichtbeachtung dieser Gebrauchsanleitung
- teilweise oder vollständig demontierte Geräte.

Kundendienst

- ▶ Vor der Kontaktaufnahme Maßnahmen zum Beheben der Störungen (siehe S. 19) durchlesen.
- ▶ Falls Sie das Problem auf diese Weise nicht lösen können, den Vertriebspartner vor Ort kontaktieren. Die Kontaktdaten finden Sie auf dem Lieferschein bzw. auf der Rechnung.

Technische Daten

Gerät	
Modell	FREEZE-O-MAT
Abmessungen (H x B x T)	623 mm x 280 mm x 298 mm
Gewicht (netto/brutto)	18,7/20,5 kg
Spannungsversorgung	220–240 V AC, 50–60 Hz, 0,85 A
Energieverbrauch	1 kWh/24h
Kompressor 1/10P	LBP
Kältemittel, Füllmenge	R290, 25 g
Isoliergas	Cyclopentan (30 °C)
Klimaklasse	4
Lagertemperatur	–18°C
Kapazität	12 Liter
Anti-Schock-Schutzart	I
Geräuschpegel	<50 dB



Българско ръководство за употреба

Предговор

Това ръководство ще ви помогне при безопасната употреба на фризера „FREEZE-O-MAT“. Фризерът „FREEZE-O-MAT“ е наречен по-нататък кратко „уред“.

Бутилките Jägermeister са наречени кратко „бутилки“.

Поддържане на ръководството в наличност

Това ръководство е съставна част на уреда.

- ▶ Прочетете внимателно това ръководство преди първата употреба.
- ▶ Съблюдавайте инструкциите и предписанията в това ръководство.
- ▶ Съхранете ръководството за времето на експлоатация на уреда.
- ▶ Поддържайте ръководството в наличност за справка.
- ▶ Ако ръководството се изгуби или стане нечетливо, можете да го изтеглите на:
<http://www.jaegermeister.com/en/coldinnovation-documents/FreezeoMat-manual>
- ▶ Приложете и ръководството, когато продавате уреда или го предавате по друг начин.

Авторско право

Това ръководство съдържа информация, която подлежи на авторско право. Без предварителното писмено разрешение на Mast-Jägermeister SE това ръководство не може да бъде копирано, отпечатано, филмирано, обработено, размножено или разпространено под каквато и да е форма, нито изцяло, нито извадки от него.

©2021 Mast-Jägermeister SE

Всички права запазени.



Адрес на производителя

Mast-Jägermeister SE
Jägermeisterstraße 7–15
38296 Wolfenbüttel
Deutschland
Internet: www.jaegermeister.de

Съдържание

Безопасност	28
Употреба по предназначение	28
Основни указания за безопасност	28
Предотвратяване на материални щети и функционални повреди	30
Описание	31
Обем на доставката	31
Уред	31
Задача и функция	33
Типова табелка	33
Разопаковане и проверка на обема на доставката	33
Складиране и транспортиране на уреда	34
Монтиране на уреда	34
Въвеждане на уреда в експлоатация	35
Свързване и отстраняване на захранващия кабел	35
Включване и изключване на уреда	35
Складиране на бутилки	37



Поддръжка на уреда	38
Почистване на уреда при нужда	38
Почистване на уплътнението на вратата	39
Почистване на уреда при прекомерно образуване на лед	39
Отстраняване на неизправности	40
Извеждане на уреда от експлоатация	42
Отстраняване на уреда като отпадък.....	42
ЕС декларация за съответствие.....	42
Гаранционни условия.....	43
Сервиз	43
Технически данни.....	44



Безопасност

Употреба по предназначение

Уредът служи само за охлаждане и дозиране на 35% vol. Jägermeister. Уредът е предвиден за употреба в гастрономията.

Полезната вместимост на уреда е 12 литра.

Към употребата по предназначение спадат прочитането, разбирането и следването на инструкциите в това ръководство.

Всяка друга употреба се счита изрично за неотговаряща на предназначението.

Основни указания за безопасност

Предотвратяване на електрически удар

- Не използвайте уреда на открито или във влажни помещения.
- Свържете уреда само в инсталиран съобразно предписанията контакт, чието мрежово напрежение съответства на данните върху типовата табелка.
- Свържете уреда в лесно достъпен контакт, за да може бързо да го разкачите от електрическата мрежа в случай на авария.
- Използвайте уреда, ако уредът, мрежовият щепсел и кабелът функционират според изискванията.
- Докосвайте мрежовия щепсел и кабели само със сухи ръце.
- Не пречупвайте охранващия кабел и не го полагайте през остри ръбове.
- Не притискайте респ. не повреждайте охранващия кабел.
- Никога не използвайте охранващия кабел като дръжка за носене.
- Положете охранващия кабел така, че да не се превърне в място за спъване.
- Преди всички дейности по уреда отстранете мрежовия щепсел от контакта. Изтегляйте само мрежовия щепсел.
- Ако не използвате уреда за по-дълго време, отстранете мрежовия щепсел от контакта.
- Не използвайте уреда с външен часовников прекъсвач или отделна система за дистанционно действие.

- Не разполагайте на обратната страна на уреда мобилни многогнездови контакти или мрежови части на други уреди.
- Предпазвайте уреда от открит огън и горещи повърхности.
- Разглобявайте уреда само както е описано в това ръководство.
- Никога не отваряйте корпуса на уреда.
- В случай на необходимост от ремонт се обръщайте директно към дистрибутора на място (виж с. 43).
- При ремонт използвайте само оригинални части.
- Уверете се, че в уреда не са вкарани предмети.
- Избягвайте преливане или заливане с течност на щепселното съединение на уреда или на кабела, за да не могат електрическите части да влязат в контакт с течност.
- Ако електрическите части влязат в контакт с течност, веднага издърпайте мрежовия щепсел от контакта.

Предотвратяване на пожар

- Използвайте уреда само в суха околна среда без прах.
 - При монтажа на уреда съблюдавайте посочените в това ръководство минимални разстояния.
 - Не поставяйте уреда под окачени шкафове и др. п.
 - Предпазвайте уреда от директно слънчево облъчване.
- Охлаждащото средство на уреда съдържа изобутан (R290) и циклопентан. Двете вещества са леснозапалими. При грешно транспортиране и монтаж може да се повреди охладителният кръг. Ако установите повреда, процедирайте както следва:
- Проветрете добре помещението, в което е разположен уредът.
 - Предпазвайте уреда от открит огън или горещи повърхности.
 - Не складирайте в уреда експлозивни вещества (напр. спрейове с възпламеними работни газове).

Предотвратяване на опасност от задушаване

В обема на доставката се съдържат малки части. Децата могат да погълнат малките части по време на игра и да се задушат с тях.

- Уверете се, че малките части не могат да попаднат в ръцете на деца.
- При игра с опаковъчно фолио съществува опасност от задушаване.
- Дръжте опаковъчния материал далече от деца.



Предотвратяване на опасностите за деца и лица с ограничени способности

Следните лица не трябва да използват уреда, тъй като в противен случай съществува опасност от наранявания:

- Лица с ограничени физически, сензорни или умствени способности
- Лица, които нямат достатъчно опит и/или познания
- Лица под 18 години

Предотвратяване на екологични щети

- Отстранявайте като отпадък уреда и неговите компоненти съгласно действащите разпоредби на мястото на експлоатация.

Предотвратяване на материални щети и функционални повреди

- ▶ Монтирайте уреда на лесно достъпна, равна, суха, устойчива на топлина и достатъчно стабилна площ.
- ▶ Не монтирайте уреда в края или до ръба на площта.
- ▶ Не отстранявайте опорните крака.
- ▶ Не оставяйте уреда да падне.
- ▶ Предотвратявайте ударни натоварвания.
- ▶ Не използвайте други бутилки освен посочените в това ръководство бутилки Jägermeister 35 Vol %.
- ▶ За почистване не използвайте парочистачка.
- ▶ Не покривайте вентилационния отвор от задната страна на уреда.
- ▶ За ускоряване на процеса на размразяване използвайте само топла вода.
- ▶ Оставете малко място между складираните бутилки, така че студеният въздух да може да циркулира в уреда.
- ▶ Уверете се, че бутилките никога не се опират директно до вътрешните стени на уреда, в противен случай могат да замръзнат.
- ▶ Складирайте в уреда само бутилки, охладени до стайна температура.

Описание

Обем на доставката

В обема на доставката се съдържа уредът.

Уред

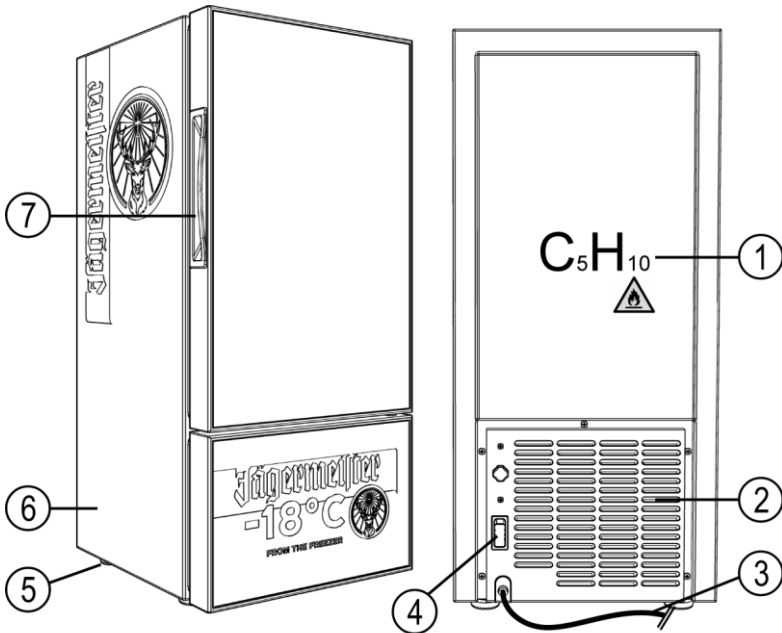

- ① Знак за изолиращ газ, циклопентан
- ② Вентилационен отвор
- ③ Захранващ кабел (специфичен за страната)
- ④ Главен прекъсвач
- ⑤ Опорен крак
- ⑥ Корпус
- ⑦ Дръжка на вратата

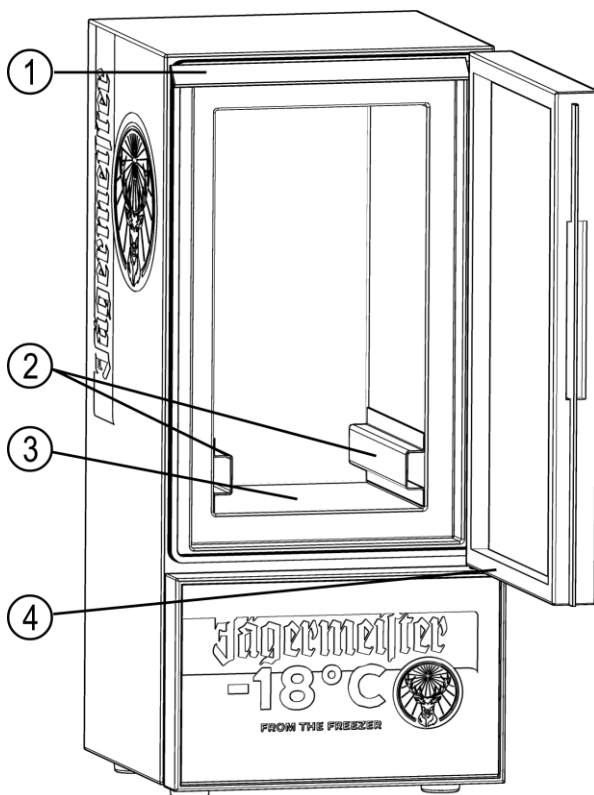

① LED осветление

③ Площ за съхранение

② Отдалечителен елемент

④ Уплътнение на вратата

Задача и функция

Уредът служи само за охлаждане и дозиране на 35% vol. Jägermeister.

Уредът може да се включва и изключва чрез главния прекъсвач.

Типова табелка

Типовата табелка е монтирана на обратната страна на уреда. На типовата табелка ще намерите следните данни:

- Модел
- Електрозахранване
- Хладилен агент
- Клас на защита (електрически удар)
- Климатичен клас
- Адрес на производителя

Разопаковане и проверка на обема на доставката

ВНИМАНИЕ!	
	Възможни са щети по уреда при разопаковане. ▶ При отваряне на опаковката не използвайте остри предмети или предмети с връх (напр. нож).

- ▶ Отворете опаковката внимателно.
- ▶ Отстранете вложките от пенопласт.
- ▶ Извадете частите на уреда от оригиналната опаковка.
- ▶ Отстранете опаковъчния материал и цялото защитно фолио.
- ▶ Проверете дали всички части на уреда са включени в доставката, за целта виж с. 31.
- ▶ Проверете безупречното състояние на частите.
- ▶ Влезте във връзка с дистрибутора, ако има липсващи или повредени части.



Складиране и транспортиране на уреда

- ▶ Съхранявайте уреда и неговите компоненти на сухо място без прах.
- ▶ Транспортирайте уреда в изправено положение в оригиналната опаковка.

Монтиране на уреда

ПРЕДУПРЕЖДЕНИЕ



Възможен е електрически удар поради влажна околна среда.

- ▶ Не поставяйте уреда на открито или във влажни помещения.

ПРЕДУПРЕЖДЕНИЕ



Възможен е пожар поради прегрети компоненти.

- ▶ При монтажа на уреда съблюдавайте посочените в това ръководство минимални разстояния.
- ▶ Предпазвайте уреда от открит огън или горещи повърхности.
- ▶ Предпазвайте уреда от директно слънчево облъчване.
- ▶ Монтирайте уреда така, че мрежовият щепсел да е достъпен.

- ▶ Монтирайте уреда на достатъчно стабилна площ. Уверете се, че е спазено разстояние поне 20 cm от задната стена и от страните поне 10 cm до следващата стена.
- ▶ Регулирайте опорните крака правилно, така че уредът да стои точно хоризонтално.
- ▶ За вратата на уреда оставете свободно място за ъгъла на отваряне 160°.

Въвеждане на уреда в експлоатация

- ▶ Преди първата употреба измийте уреда основно (виж с. 38).
- ▶ Свържете уреда към електрическото захранване (виж с. 35).

i След транспортиране оставете уреда за 24 часа в изправено положение, преди да го включите. Ако сте премествали уреда, изчакайте 30 минути, преди да го включите.

Свързване и отстраняване на захранващия кабел

- ▶ Уверете се, че главният прекъсвач е в позиция „0“.
- ▶ Вкарайте мрежовия щепсел в контакт, инсталиран съобразно предписанията.
- ▶ За отстраняване на захранващия кабел изтеглете мрежовия щепсел.

i След транспортиране оставете уреда за 24 часа в изправено положение, преди да го включите. Ако сте премествали уреда, изчакайте 30 минути, преди да го включите.

Включване и изключване на уреда

- ▶ За включване поставете главния прекъсвач в позиция „I“.
- Процесът на охлаждане стартира. След припл. 30 минути предварително настроената температура на охлаждане (-18 °C) е достигната.

- ▶ За изключване поставете главния прекъсвач в позиция „0“.

i Температурата на охлаждане е настроена фабрично на припл. -18 °C.

i След включване на уреда го оставете да стои празен поне един час.



-
- ❗ След изтегляне на захранващия кабел от контакта изчакайте поне 5 минути, преди отново да свържете уреда в електрическото захранване.

Складиране на бутилки

ВНИМАНИЕ!

	Площта за съхранение може да се счупи респ. да се огъне.
--	--

	▶ Натоварвайте площта за съхранение с макс. 10 kg.
--	--

- ▶ Уверете се, че бутилките са охладени до стайна температура, преди да ги складирате.
- ▶ Отворете вратата.
- ▶ Складирайте бутилките така, че между бутилките да остане място. Съблюдавайте товароподемността на площта за съхранение.
- ▶ Затворете вратата.



Поддръжка на уреда

ПРЕДУПРЕЖДЕНИЕ



Възможен е електрически удар при работа по уреда.

- ▶ Преди работа по уреда отстранете мрежовия щепсел от контакта. Изтеглете мрежовия щепсел.

ПРЕДУПРЕЖДЕНИЕ



Възможно е късо съединение поради проникване на вода или други течности.

- ▶ Не използвайте парочистачка.
- ▶ Уверете се, че в корпуса на уреда не прониква вода или други течности.

ВНИМАНИЕ!

Възможни са повреди по уреда поради грешно почистване.

- ▶ Използвайте само топла вода респ. малко измиващ препарат и меки кърпи.

Почистване на уреда при нужда

- ▶ Евент. отстранете бутилките.
- ▶ Избършете уреда с навлажнена кърпа и евент. малко измиващ препарат.
- ▶ Подсушете уреда и всички части с мека кърпа.
- ▶ Почистете стъклената врата с препарат за почистване на стъкла от търговската мрежа.
- ▶ Подсушете уреда и всички части с мека кърпа.
- ▶ Отстранете праха от вентилационния отвор на задната страна с прахосмукачка или мека четка.

Почистване на уплътнението на вратата

- ▶ Почиствайте уплътнението на вратата поне веднъж месечно с мека кърпа. Уверете се, че уредът е винаги херметично затворен.

Почистване на уреда при прекомерно образуване на лед

- ▶ Изтеглете мрежовия щепсел от контакта.
- ▶ Отворете вратата.
- ▶ Отстранете бутилките.

Уредът бавно започва да се размразява.

- ▶ Уловете капещата вода, която се оттича през отворената врата, в подходящ съд.
- ▶ След размразяването избършете уреда отвътре с навлажнена кърпа и евент. малко измиващ препарат.
- ▶ Почистете стъклената врата с препарат за почистване на стъкла от търговската мрежа.
- ▶ Подсушете уреда и всички части с мека кърпа.



Отстраняване на неизправности

Проблем	Възможни причини	Мерки
Уредът не функционира.	Мрежовият щепсел не е вкаран правилно.	► Уверете се, че мрежовият щепсел е вкаран правилно.
Компресорът не функционира, уредът бръмчи.	Захранващото-напрежение е извън рамките на обхвата на номиналното напрежение.	<ul style="list-style-type: none"> ► Веднага изключете уреда. ► Свържете уреда отново едва при нормално електрическо захранване. ► Еwent. използвайте стабилизатор на напрежението.
Компресорът работи дълго, но няма образуване на скреж.	Охладителната система е дефектна (утечка или запушване).	► Изпратете уреда за ремонт в сервиза (виж с.43).
Образуване на лед по вътрешните стени на охлаждащите отделения и твърде ниска вътрешна-температура. Компресорът работи непрекъснато без паузи.	Термостатът не функционира.	► Изпратете уреда за ремонт в сервиза (виж с.43).
Има влажни петна по корпуса или по вратата.	Петната са се образували поради кондензация.	► Избършете петната с мека кърпа.

Проблем	Възможни причини	Мерки
LED осветлението не функционира.	LED осветлението е дефектно.	► Изпратете уреда за ремонт в сервиза (виж с.43).
Вътрешната-температура е твърде висока и компресорът работи непрекъснато без паузи.	Вентилацията на уреда е лоша. Температуратана околната среда е твърде висока.	► Подобрете вентилацията. ► Снизете температуратана околната среда.
	Капацитивната граница (12 литра) е превишена.	► Извадете няколко бутилки.
	Вратата се отваря твърде често и остава отворена за дълго време.	► Уверете се, че уредът не се отваря твърде често. ► Уверете се, че вратата остава затворена.
Уредът е твърде шумен.	Уредът не е поставен хоризонтално.	► Уверете се, че уредът е поставен хоризонтално.
	Евент. болт от задната страна на уреда се е разхлабил.	► Затегнете разхлабения болт.

- Ако с г.п. мерки не може да се отстрани неизправността на уреда, влезте във връзка със сервиза (виж с.43).



Извеждане на уреда от експлоатация

- ▶ Ако не използвате уреда по-продължително време, изтеглете мрежовия щепсел от контакта.
- ▶ Отстранете бутилките от уреда.
- ▶ Почистете частите на уреда (виж с.38).
- ▶ Складирайте уреда на сухо и добре вентилирано място.

Отстраняване на уреда като отпадък

Опаковъчният материал може да се рециклира.

- ▶ Отстранете опаковъчния материал като отпадък екологично след изтичане на срока му на експлоатация.



Електрическите и електронни уреди, които са обозначени с този символ, не трябва да се изхвърлят с битовите отпадъци. Тези уреди могат да съдържат токсични и опасни за околната среда вещества.

- ▶ Отстранете като отпадък уреда съгласно действащите разпоредби на мястото на експлоатация.
- ▶ За повече информация се обърнете към производителя или към местните институции.

ЕС декларация за съответствие

ЕС декларацията за съответствие може да се заяви на:
<http://www.jaegermeister.com/en/coldinnovation-documents/FreezeoMat-CEdeclaration>.

Гаранционни условия

Производителят предоставя гаранция за най-малко една година в съответствие със законодателството на държавата, в която е мястото на пребиваване на клиента (в Германия: 2 години) от датата, на която уредът е бил продаден на крайния потребител.

Гаранцията покрива дефекти в материалите и преработката.

Гаранционните ремонти трябва да се извършват само от оторизиран сервизен център. Ако гаранцията се използва, трябва да се представи оригиналната касова бележка (с дата на закупуване).

Гаранцията не важи в следните случаи:

- нормална амортизация,
- грешно използване, напр. претоварване на уреда, употреба на неразрешени аксесоари,
- употреба на сила, повреди, които са предизвикани от външно въздействие,
- повреди вследствие на неспазване на това ръководство за употреба
- частично или напълно демонтирани уреди.

Сервиз

- ▶ Преди да влезете във връзка със сервиза, прочетете мерките за отстраняване на неизправности (виж с. 40).
- ▶ Ако не можете да решите проблема по този начин, влезте във връзка с дистрибутора на място. Данните за контакт ще намерите в товарителницата респ. във фактурата.



Технически данни

Уред	
Модел	FREEZE-O-MAT
Размери (В× Ш× Д)	623 mm x 280 mm x 298 mm
Тегло (нето/бруто)	18,7/20,5 kg
Захранващо напрежение	220–240 V AC, 50–60 Hz, 0,85 A
Разход на електроенергия	1 kWh/24h
Компресор 1/10P	LBP
Хладилен агент, количество на напълване	R290, 25 g
Изолиращ газ	Циклопентан (30 °C)
Климатичен клас	4
Температура на съхранение	–18°C
Капацитет	12 литра
Антишоков клас на защита	I
Ниво на шума	<50 dB

Český návod k použití

Předmluva

Tento návod vám pomůže s bezpečným používáním skříňové mrazničky „FREEZE-O-MAT“. Skříňová mraznička „FREEZE-O-MAT“ bude v následujícím textu zkráceně označována jako „zařízení“.

Láhve Jägermeisteru budou zkráceně označovány jako „láhve“.

Zachování dostupnosti návodu

Tento návod je součástí zařízení.

- ▶ Před prvním použitím si návod pozorně přečtěte.
- ▶ Dodržujte pokyny a předpisy uvedené v tomto návodu.
- ▶ Návod uchovejte během doby používání zařízení.
- ▶ Návod zachovejte dostupný k případnému nahlédnutí.
- ▶ Pokud se návod ztratí nebo bude nečitelný, je k dispozici ke stažení na adrese:
<http://www.jaegermeister.com/en/coldinnovation-documents/FreezeoMat-manual>
- ▶ Pokud budete zařízení prodávat nebo předávat jiným způsobem, návod k němu přiložte.

Autorská práva

Tento návod obsahuje informace, které podléhají autorskému právu. Bez předchozího písemného schválení společnosti Mast-Jägermeister SE se tento návod nesmí v jakékoli podobě kopírovat, tisknout, natáčet, zpracovávat, rozmnožovat nebo rozšiřovat, a to ani kompletně, ani částečně.

©2021 Mast-Jägermeister SE

Všechna práva vyhrazena.



Adresa výrobce

Mast-Jägermeister SE
Jägermeisterstraße 7–15
38296 Wolfenbüttel
Deutschland
Internet: www.jaegermeister.de

Obsah

Bezpečnost.....	49
Používání v souladu s určením	49
Základní bezpečnostní pokyny	49
Zabraňte škodám na majetku a funkčním poruchám	51
Popis	52
Rozsah dodávky	52
Zařízení.....	52
Úkol a funkce	54
Typový štítek.....	54
Vybalení a kontrola rozsahu dodávky	54
Skladování a přeprava zařízení.....	55
Instalace zařízení.....	55
Uvedení zařízení do provozu	55
Připojení a odpojení síťového kabelu	56
Zapnutí a vypnutí zařízení.....	56
Uložení láhví.....	57
Péče o zařízení.....	58



Čištění zařízení podle potřeby	58
Čištění těsnění dvířek	59
Čištění zařízení v případě nadměrného tvoření ledu	59
Odstraňování poruch	60
Odstavení zařízení z provozu.....	62
Likvidace zařízení	62
EU prohlášení o shodě	62
Záruční podmínky	63
Zákaznická služba	63
Technické údaje	64

Bezpečnost

Používání v souladu s určením

Zařízení slouží výhradně k chlazení likéru Jägermeister 35%. Zařízení je určeno pro použití v gastronomickém sektoru.

Kapacita zařízení je max. 12 litrů.

K použití v souladu s určeným účelem patří přečtení, pochopení a dodržování pokynů v tomto návodu.

Jakékoli jiné použití se výslovně považuje za použití v rozporu s určeným účelem.

Základní bezpečnostní pokyny

Zabránění úderu elektrickým proudem

- Zařízení nepoužívejte venku nebo ve vlhkých prostorách.
- Zařízení připojujte jen do zásuvky s ochrannými kontakty, nainstalované podle předpisů, jejíž síťové napětí se shoduje s údaji na typovém štítku.
- Zařízení připojujte k dobře přístupné zásuvce, abyste jej mohli v případě poruchy rychle odpojit od sítě.
- Zařízení používejte jen tehdy, pokud zařízení, síťová zástrčka a kabel fungují správně.
- Síťové zástrčky a kabelu se dotýkejte pouze suchýma rukama.
- Síťový kabel neohýbejte a nepokládejte jej přes ostré hrany.
- Dbejte na to, aby se síťový kabel nikde nesevřel ani nepoškodil.
- Síťový kabel nikdy nepoužívejte jako držadlo.
- Síťový kabel pokládejte tak, aby nemohl být příčinou zakopnutí.
- Před zahájením jakýchkoli prací na zařízení vytáhněte síťovou zástrčku ze zásuvky. Při tom tahejte pouze za zástrčku.
- Pokud zařízení delší dobu nepoužíváte, vytáhněte síťovou zástrčku ze zásuvky.
- Zařízení nepoužívejte s externími spínacími hodinami nebo odděleným systémem dálkového řízení.
- Na zadní stranu zařízení neumist'ujte žádné přenosné vícenásobné zásuvky ani síťové zdroje jiných zařízení.



- Zařízení chraňte před otevřeným ohněm a horkými plochami.
- Zařízení rozmontovávejte jen v takovém rozsahu, který je popsán v tomto návodu.
- Nikdy neotevírejte kryt zařízení.
- V případě opravy se obraťte přímo na místního obchodního partnera (viz s. 63).
- Při opravách používejte výhradně originální díly.
- Zajistěte, aby nedocházelo k zasouvání žádných předmětů do zařízení.
- Zabraňte přetečení nebo rozlití kapaliny na zástrčkové spojení zařízení nebo na kabel, aby elektrické součásti nepřišly do kontaktu s kapalinou.
- Pokud elektrické součásti přijdou do kontaktu s kapalinou, ihned vytáhněte síťovou zástrčku ze zásuvky.

Prevence požáru

- Zařízení provozujte pouze v suchém a bezprašném prostředí.
 - Při instalaci zařízení dodržujte minimální vzdálenosti uvedené v tomto návodu.
 - Zařízení neinstalujte pod závěsné skříňky apod.
 - Zařízení chraňte před přímým slunečním zářením.
- Chladivo zařízení obsahuje izobutan (R290) a cyklopentan. Obě tyto látky jsou snadno vznětlivé. V případě nesprávné přepravy a instalace může dojít k poškození okruhu chladiva. Pokud byste zjistili, že k poškození došlo, postupujte takto:

- Místnost, ve které zařízení stojí, dobře vyvětrejte.
- Zařízení chraňte před otevřeným ohněm nebo horkými plochami.
- V zařízení neskladujte výbušné látky (např. sprejové nádoby s hořlavými výtlačnými plyny).

Prevence nebezpečí udušení

Součástí dodávky jsou malé části. Děti mohou tyto malé části při hraní spolknout a udušit se jimi.

- Zajistěte, aby se malé části nedostaly do rukou dětem.
- Při hraní s obalovými fóliemi hrozí nebezpečí udušení.
- Obalový materiál chraňte před dětmi.

Prevence nebezpečí pro děti a osoby s omezenými schopnostmi

Zařízení nesmějí používat následující osoby, neboť to může představovat riziko vzniku poranění:

- osoby s omezenými fyzickými, smyslovými nebo duševními schopnostmi
- osoby s nedostatkem zkušeností a/nebo vědomostí
- osoby mladší 18 let

Prevence ekologických škod

- Zařízení a jeho součásti zlikvidujte podle předpisů platných v místě používání.

Zabraňte škodám na majetku a funkčním poruchám

- ▶ Zařízení instalujte na dobře přístupné, rovné, suché, žáruvzdorné a dostatečně stabilní ploše.
- ▶ Zařízení neinstalujte na okraj nebo na hranu plochy.
- ▶ Neodstraňujte patky.
- ▶ Nenechte zařízení spadnout.
- ▶ Zabraňte nárazům.
- ▶ Nepoužívejte jiné láhve než láhve Jägermeister 35%, které jsou uvedené v tomto návodu.
- ▶ K čištění nepoužívejte parní čistič.
- ▶ Nezakryvejte větrací otvor na zadní straně zařízení.
- ▶ K urychlení procesu tání používejte pouze teplou vodu.
- ▶ Mezi uloženými láhvemi ponechte trochu místa, aby v zařízení mohl cirkulovat chladný vzduch.
- ▶ Zajistěte, aby láhve nikdy nestály přímo u vnitřních stěn zařízení, jinak by mohly přimrznout.
- ▶ V zařízení skladujte pouze láhve zchlazené na pokojovou teplotu.

Popis

Rozsah dodávky

V rozsahu dodávky je zahrnuto zařízení.

Zařízení

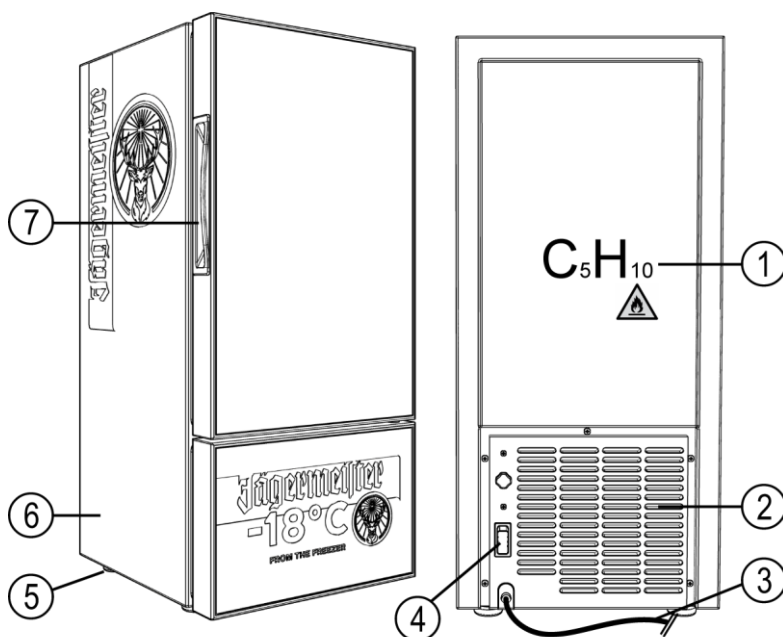

- | | |
|--|----------------|
| ① Značka pro izolační plyn
cyklopentan | ⑤ Patka |
| ② Větrací otvor | ⑥ Skříň |
| ③ Síťový kabel (používaný v
příslušné zemi) | ⑦ Madlo dvířek |
| ④ Hlavní spínač | |

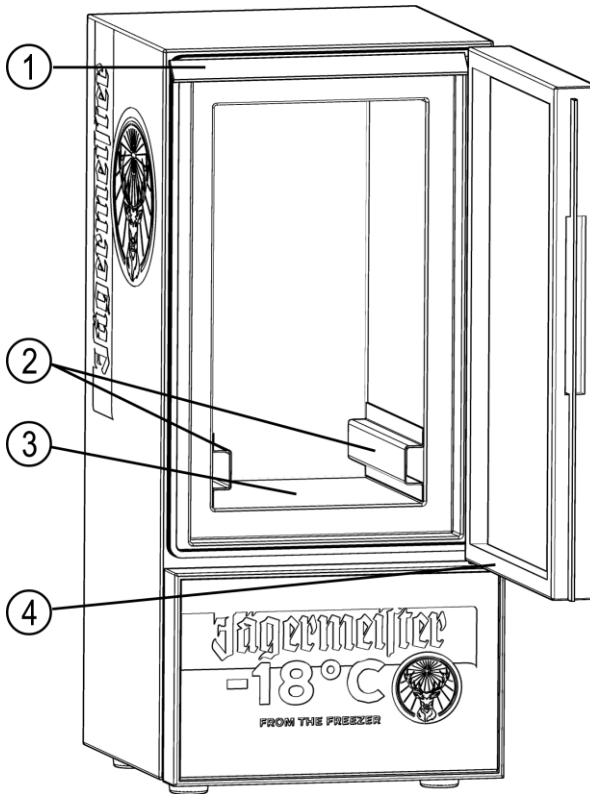

① LED osvětlení

② Distanční díl

③ Odkládací plocha

④ Těsnění dvířek



Úkol a funkce

Zařízení slouží výhradně k chlazení likéru Jägermeister 35%.

Zařízení lze zapínat a vypínat hlavním spínačem.

Typový štítek

Typový štítek je umístěn na zadní straně zařízení. Na typovém štítku najdete následující údaje:

- model
- přívod energie
- chladio
- stupeň krytí (úder elektrickým proudem)
- klimatická třída
- adresa výrobce

Vybalení a kontrola rozsahu dodávky

POZOR!

Při vybalování může dojít k poškození zařízení.

- ▶ Při otvírání obalu nepoužívejte ostré nebo špičaté předměty (např. nůž).

- ▶ Obal otvírejte opatrně.
- ▶ Odstraňte pěnové vložky.
- ▶ Z originálního obalu vyjměte části zařízení.
- ▶ Odstraňte obalový materiál a veškerou ochrannou fólii.
- ▶ Zkontrolujte, zda dodávka obsahuje všechny části zařízení, k tomu viz s. 52.
- ▶ Zkontrolujte, zda jsou části v bezchybném stavu.
- ▶ Pokud nějaké části chybí nebo jsou poškozené, kontaktujte obchodního partnera.

Skladování a přeprava zařízení

- ▶ Zařízení a jeho součásti uchovávejte na suchém, bezprašném místě.
- ▶ Zařízení přepravujte nastojato v originálním obalu.

Instalace zařízení

! VÝSTRAHA	
	<p>Vlhké prostředí může způsobit úder elektrickým proudem.</p> <ul style="list-style-type: none">▶ Zařízení neinstalujte venku nebo ve vlhkých prostorách.

! VÝSTRAHA	
	<p>Přehřátí součástí zařízení může způsobit požár.</p> <ul style="list-style-type: none">▶ Při instalaci zařízení dodržujte minimální vzdálenosti uvedené v tomto návodu.▶ Zařízení chraňte před otevřeným ohněm nebo horkými plochami.▶ Zařízení chraňte před přímým slunečním zářením.▶ Zařízení instalujte tak, aby byl přístup k síťové zástrčce.

- ▶ Zařízení instalujte na dostatečně stabilní plochu. Zajistěte přitom, aby u zadní stěny byl dodržen odstup minimálně 20 cm a po stranách odstup minimálně 10 cm od nejbližší stěny.
- ▶ Patky nastavte správně tak, aby zařízení stálo v přesně vodorovné poloze.
- ▶ Pro dvířka zařízení ponechte volné místo pro úhel otevření 160°.

Uvedení zařízení do provozu

- ▶ Před prvním použitím zařízení důkladně vyčistěte (viz s. 58).
- ▶ Zařízení připojte k přívodu elektrického proudu (viz s. 56).



- ❗ Než zařízení po přepravě znovu zapnete, nechte jej stát 24 hodin ve vzpřímené poloze. Pokud jste se zařízením pohybovali, vyčkejte před jeho zapnutím 30 minut.

Připojení a odpojení síťového kabelu

- ▶ Ujistěte se, že se hlavní spínač nachází v poloze „0“.
- ▶ Síťovou zástrčku zasuněte do zásuvky, nainstalované podle předpisů.
- ▶ Síťový kabel odpojte tak, že zatáhnete za síťovou zástrčku.
- ❗ Než zařízení po přepravě znovu zapnete, nechte jej stát 24 hodin ve vzpřímené poloze. Pokud jste se zařízením pohybovali, vyčkejte před jeho zapnutím 30 minut.

Zapnutí a vypnutí zařízení

- ▶ Zařízení zapnete tak, že hlavní spínač přepnete do polohy „I“.
Spustí se proces chlazení. Po cca 30 minutách se dosáhne přednastavené teploty chlazení (-18 °C).
- ▶ Zařízení vypnete tak, že hlavní spínač přepnete do polohy „0“.
- ❗ Teplota chlazení je továrně nastavená na cca -18 °C.
- ❗ Po zapnutí nechte zařízení nejméně jednu hodinu stát prázdné.
- ❗ Po vytažení síťového kabelu ze zásuvky vyčkejte nejméně 5 minut, než zařízení znovu připojíte k přívodu elektrického proudu.

Uložení láhví

POZOR!

	Odkládací plocha se může rozbít nebo prohnout. ▶ Maximální zátěž odkládací plochy je 10 kg.
--	--

- ▶ Zajistěte, aby byly láhve před uložením zchlazené na pokojovou teplotu.
- ▶ Otevřete dvířka.
- ▶ Láhve uložte tak, aby mezi nimi bylo trochu místa. Dbejte přitom na nosnost odkládací plochy.
- ▶ Zavřete dvířka.



Péče o zařízení

VÝSTRAHA



Při práci na zařízení může dojít k úderu elektrickým proudem.

- ▶ Před zahájením prací na zařízení vytáhněte síťovou zástrčku ze zásuvky. Při tom zatáhněte za zástrčku.

VÝSTRAHA



Pokud do zařízení pronikne voda nebo jiné kapaliny, může dojít ke zkratu.

- ▶ Nepoužívejte parní čistič.
- ▶ Zajistěte, aby do krytu nepronikla voda ani jiné kapaliny.

POZOR!

Nesprávné čištění může poškodit zařízení.

- ▶ Používejte pouze teplou vodu, příp. trochu mycího prostředku a měkké hadříky.

Čištění zařízení podle potřeby

- ▶ Jsou-li v zařízení láhve, vyjměte je.
- ▶ Zařízení otřete navlhčeným hadříkem a příp. trochou mycího prostředku.
- ▶ Zařízení a všechny části otřete měkkým hadříkem.
- ▶ Skleněná dvířka vyčistěte běžným prostředkem na čištění skla.
- ▶ Zařízení a všechny části otřete měkkým hadříkem.
- ▶ Z větracího otvoru na zadní straně odstraňte prach pomocí vysavače nebo měkkého kartáče.

Čištění těsnění dvířek

- ▶ Těsnění dvířek vyčistěte nejméně jednou měsíčně měkkým hadříkem. Přitom zajistěte, aby bylo zařízení vždy vzduchotěsně uzavřené.

Čištění zařízení v případě nadměrného tvoření ledu

- ▶ Sít'ovou zástrčku vytáhněte ze zásuvky.
- ▶ Otevřete dvířka.
- ▶ Vyměňte láhve.

Zařízení se začne pomalu odmrazovat.

- ▶ Kapající vodu, které odtéká otevřenými dvířky, zachyťte do vhodné nádoby.
- ▶ Po odmrazení otřete zařízení zevnitř navlhčeným hadříkem a příp. trochou mycího prostředku.
- ▶ Skleněná dvířka vyčistěte běžným prostředkem na čištění skla.
- ▶ Zařízení a všechny části otřete měkkým hadříkem.



Odstraňování poruch

Problém	Možné příčiny	Opatření
Zařízení nefunguje.	Síťová zástrčka není správně zasunutá.	► Ujistěte se, že síťová zástrčka je správně zasunutá.
Kompresor nefunguje, zařízení bzučí.	Přiváděné napětí je mimo rozsah jmenovitého napětí.	<ul style="list-style-type: none"> ► Zařízení ihned vypněte. ► Zařízení znovu připojte teprve, až bude přívod elektrického proudu normální. ► Příp. použijte stabilizátor napětí.
Kompresor běží příliš dlouho, ale netvoří se jinovatka.	Závada chladicího systému (netěsnost nebo ucpání).	► Zařízení zašlete zákaznické službě k opravě (viz s.63).
Tvoření ledu na vnitřních stěnách chladicích přihrádek a příliš nízká vnitřní teplota. Kompresor běží nepřetržitě bez přestávek.	Termostat nefunguje.	► Zařízení zašlete zákaznické službě k opravě (viz s.63).
Na skříni nebo na dvířkách jsou vlhké skvrny.	Skvrny se vytvořily v důsledku kondenzace.	► Skvrny otřete měkkým hadříkem.

Problém	Možné příčiny	Opatření
LED osvětlení nefunguje.	Závada LED osvětlení.	► Zařízení zašlete zákaznické službě k opravě (viz s.63).
Vnitřní teplota je příliš vysoká a kompresor běží nepřetržitě bez přestávek.	Ventilace zařízení je špatná. Okolní teplota je příliš vysoká.	► Zlepšete ventilaci. ► Snižte okolní teplotu.
	Byla překročena maximální kapacita (12 litrů).	► Vyměňte několik láhví.
	Dvířka se otevírají příliš často nebo zůstávají otevřená dlouhou dobu.	► Zajistěte, aby se zařízení neotvíralo často. ► Zajistěte, aby dvířka zůstala otevřená jen po krátkou dobu.
Zařízení je příliš hlučné.	Zařízení nestojí vodorovně.	► Zajistěte, aby zařízení stálo vodorovně.
	Na zadní straně zařízení mohlo příp. dojít k povolení šroubu.	► Utáhněte povolený šroub.

- Pokud nelze poruchu na zařízení odstranit pomocí výše uvedených opatření, kontaktujte zákaznickou službu (viz s.63).



Odstavení zařízení z provozu

- ▶ Pokud se zařízení delší dobu nepoužívá, vytáhněte síťovou zástrčku ze zásuvky.
- ▶ Ze zařízení vyjměte láhve.
- ▶ Vyčistěte části zařízení (viz s.58).
- ▶ Zařízení skladujte na suchém a dobře větraném místě.

Likvidace zařízení

Obalový materiál je recyklovatelný.

- ▶ Obalový materiál po uplynutí doby životnosti ekologicky zlikvidujte.



Elektrická a elektronická zařízení, označená tímto symbolem, se nesmí likvidovat společně s domovním odpadem. Zařízení mohou obsahovat nebezpečné látky a látky ohrožující životní prostředí.

- ▶ Zařízení zlikvidujte podle předpisů platných v místě používání.
- ▶ Další informace získáte, když se obrátíte na výrobce nebo na místní úřady.

EU prohlášení o shodě

EU prohlášení o shodě si lze vyžádat na:

<http://www.jaegermeister.com/en/coldinnovation-documents/FreezeoMat-CEdeclaration>.

Záruční podmínky

Výrobce poskytuje v souladu s legislativou země, ve které se nachází trvalé bydliště zákazníka, záruku nejméně jeden rok (v Německu: 2 roky) od data, kdy bylo zařízení prodáno koncovému uživateli.

Záruka pokrývá materiálové vady a vady zpracování.

Záruční opravy smí provádět jen autorizované servisní centrum. Při uplatňování nároků na záruku je nutno předložit originální kupní doklad (s datem zakoupení).

Záruka neplatí v následujících případech:

- běžné opotřebení,
- nesprávné používání, např. přeplnění zařízení, používání nepovolených dílů příslušenství,
- použití násilí, škody způsobené vnějším vlivem,
- škody způsobené nedodržením tohoto návodu k použití
- částečně nebo zcela demontovaná zařízení.

Zákaznická služba

- ▶ Před tím, než budete kontaktovat zákaznickou službu, si přečtěte opatření k odstraňování poruch (viz s. 60).
- ▶ Pokud tímto způsobem nemůžete problém vyřešit, kontaktujte obchodního partnera na místě. Kontaktní údaje naleznete na dodacím listu, resp. na faktuře.



Technické údaje

Zařízení	
Model	FREEZE-O-MAT
Rozměry (V × Š × H)	623 mm × 280 mm × 298 mm
Hmotnost (čistá/hrubá)	18,7 / 20,5 kg
Napájení napětím	220–240 V AC, 50–60 Hz, 0,85 A
Spotřeba energie	1 kWh/24 h
Kompresor 1/10P	LBP
Chladivo, množství náplně	R290, 25 g
Izolační plyn	cyklopentan (30 °C)
Klimatická třída	4
Teplota skladování	-18°C
Kapacita	12 litrů
Stupeň ochrany proti nárazu	I
Hladina hluku	<50 dB



Dansk brugsanvisning

Forord

Denne brugsanvisning er ment som en hjælp til, hvordan du anvender fryseskabet på sikker vis „FREEZE-O-MAT“. Fryseskabet "FREEZE-O-MAT" kaldes i det følgende "apparat".

Jägermeister-flaskerne kaldes "Flasker".

Opbevar brugsanvisningen, så den er tilgængelig

Denne brugsanvisning er en del af apparatet.

- ▶ Læs brugsanvisningen opmærksomt igennem inden første brug.
- ▶ Anvisningerne og standardindstillingerne i denne brugsanvisning skal følges.
- ▶ Opbevar brugsanvisningen i apparatets levetid.
- ▶ Opbevar brugsanvisningen tilgængeligt, så du kan slå op i den.
- ▶ Hvis brugsanvisningen går tabt eller er blevet ulæselig, kan den downloades på:
<http://www.jaegermeister.com/en/coldinnovation-documents/FreezeoMat-manual>
- ▶ Hvis du sælger apparatet eller giver det videre på anden vis, skal brugsanvisningen følge med apparatet.

Ophavsret

Brugsanvisningen indeholder oplysninger, som er underlagt lov om ophavsret. Uden forudgående skriftlig tilladelse fra Mast-Jägermeister SE må nærværende brugsanvisning ikke kopieres, trykkes, filmes, bearbejdes, reproduceres eller distribueres i nogen form, hverken fuldstændigt eller i uddrag.

©2021 Mast-Jägermeister SE
Alle rettigheder forbeholdes.



Producentens adresse

Mast-Jägermeister SE
Jägermeisterstraße 7–15
38296 Wolfenbüttel
Deutschland
Internet: www.jaegermeister.de

Indholdsfortegnelse

Sikkerhed	69
Tilsluttet brug	69
Grundlæggende sikkerhedsanvisninger	69
Undgå materielle skader og funktionsfejl	71
Beskrivelse	72
Leveringsomfang	72
Apparat	72
Opgave og funktion	74
Typeskilt.....	74
Udpakning og kontrol af leveringsomfanget	74
Opbevaring og transport af apparatet	75
Opstilling af apparatet	75
Ibrugtagning af apparatet	75
Tilslutning og fjernelse af netkablet	76
Tænde og slukke apparatet	76
Indsætning af flasker	77
Pleje af apparatet	78



Rengøring af apparatet ved behov	78
Rengøring af lågetætningen	79
Rengøring af apparatet ved for megen isdannelse	79
Afhjælpning af fejl	80
Indstilling af apparatets drift	82
Bortskaffelse af apparatet	82
EU-overensstemmelseserklæring	82
Garantibetingelser	83
Kundeservice	83
Tekniske data	84

Sikkerhed

Tilsigtet brug

Apparatet er udelukkende beregnet til køling af 35-vol.-% Jägermeister. Apparatet er beregnet til brug i gastronomien.

Apparatets nytteindhold er maks. 12 liter.

Med til tilsigtet brug hører, at denne brugsanvisning læses og forstås, og at dens anvisninger overholdes.

Enhver anden form for anvendelse anses udtrykkeligt for at være i strid med tilsigtet brug.

Grundlæggende sikkerhedsanvisninger

Undgå elektrisk stød

- Apparatet må ikke anvendes udendørs eller i fugtige rum.
- Apparatet må kun tilsluttes en forskriftsmæssigt installeret stikdåse med jordforbindelse, hvis netspænding stemmer overens med oplysningerne på typeskiltet.
- Tilslut apparatet en godt tilgængelig stikdåse, så du hurtigt kan frakoble det fra lysnettet i tilfælde af fejl.
- Brug apparatet, når apparatet, netstikket og kablet fungerer korrekt.
- Netstikket og kablet må udelukkende berøres med tørre hænder.
- Netkablet må ikke ombøjes og ikke lægges hen over skarpe kanter.
- Netkablet må ikke komme i klemme eller beskadiges.
- Bær aldrig apparatet i netkablet.
- Udlæg netkablet således, at man ikke kan snuble i det.
- Før ethvert arbejde på apparatet tages netstikket ud af stikdåsen. Træk her i selve netstikket, ikke i kablet.
- Hvis du ikke bruger apparatet i længere tid, så tag netstikket ud af stikdåsen.
- Apparatet må ikke anvendes med en ekstern timer eller et separat fjernbetjent system.
- Anbring ikke flytbare multistikdåser eller netdele fra andre apparater på apparatets bagside.
- Beskyt apparatet mod åben ild og varme overflader.



- Demonter kun apparatet i det omfang, det er beskrevet i denne brugsanvisning.
- Åbn aldrig apparatets hus.
- Henvend dig direkte til din lokale forhandler i tilfælde af reparation (se s. 83).
- Anvend udelukkende originale dele i forbindelse med reparationer.
- Sørg for at sikre dig, at der ikke sættes genstande ind i apparatet.
- Undgå overløb eller spild af væske på apparatets stikforbindelse eller kablet, så de elektriske dele ikke kommer i kontakt med væske.
- Tag straks netstikket ud af stikdåsen, hvis væske kommer i kontakt med de elektriske dele.

Undgå brand

- Apparatet må kun anvendes i tørre og støvfrie omgivelser.
- Overhold de anførte minimumsafstande i brugsanvisningen under opstilling af apparatet.
- Apparatet må ikke stilles under vægskabe el. lign.
- Beskyt apparatet mod direkte sol.

Apparatets kølemiddel indeholder isobutan (R290) og cyklopentan. Begge stoffer er letantændelige. Ved ukorrekt transport og opstilling kan kølekredsløbet blive beskadiget. Skulle du konstatere en skade, er fremgangsmåden som følger:

- Udluft rummet, som apparatet står i, godt.
- Beskyt apparatet mod åben ild eller varme overflader.
- Opbevar ikke eksplosive stoffer (f.eks. spraydåser med antændelige drivgasser) i apparatet.

Undgå kvælningsfare

Leveringen omfatter smådele. Børn kan sluge smådele under leg og blive kvalt af dem.

- Sørg for at sikre dig, at smådelene er utilgængelige for børn.
- Under leg med emballagefolier er der fare for kvælning.
- Hold indpakningsmateriale væk fra børn.

Undgå farer for børn og personer med indskrænkede evner

Følgende personer må ikke anvende apparatet, fordi der ellers kan opstå kvæstelser:

- Personer med indskrænkede fysiske, sensoriske eller mentale evner

- Personer med mangel på erfaring og/eller viden
- Personer under 18 år

Undgå miljøskaider

- Bortskaf apparatet og dets komponenter i overensstemmelse med de lokale forskrifter.

Undgå materielle skader og funktionsfejl

- ▶ Opstil apparatet på et godt tilgængeligt, jævnt, tørt, varmebestandigt og tilstrækkeligt stabilt underlag.
- ▶ Apparatet må ikke opstilles ved underlagets rand eller kant.
- ▶ Justerfødderne må ikke fjernes.
- ▶ Undgå at apparatet falder ned.
- ▶ Undgå stødbelastninger.
- ▶ Brug ikke andre flasker end Jägermeister 35-vol.-%, således som anført i denne brugsanvisning.
- ▶ Brug ikke damprensere til rengøring.
- ▶ Ventilationsåbningen på apparatets bagside må ikke overdækkes.
- ▶ Brug udelukkende varmt vand for at fremme optøningen.
- ▶ Sørg for at holde en vis afstand mellem de indsatte flasker, så den kolde luft kan cirkulere frit i apparatet.
- ▶ Pas på, at flaskerne ikke står lige op ad apparatets indervægge, da flaskerne kan fryse fast.
- ▶ Flasker skal altid være kølet ned til stuetemperatur, inden de stilles ind i apparatet.

Beskrivelse

Leveringsomfang

Apparatet er indeholdt i leverancen.

Apparat

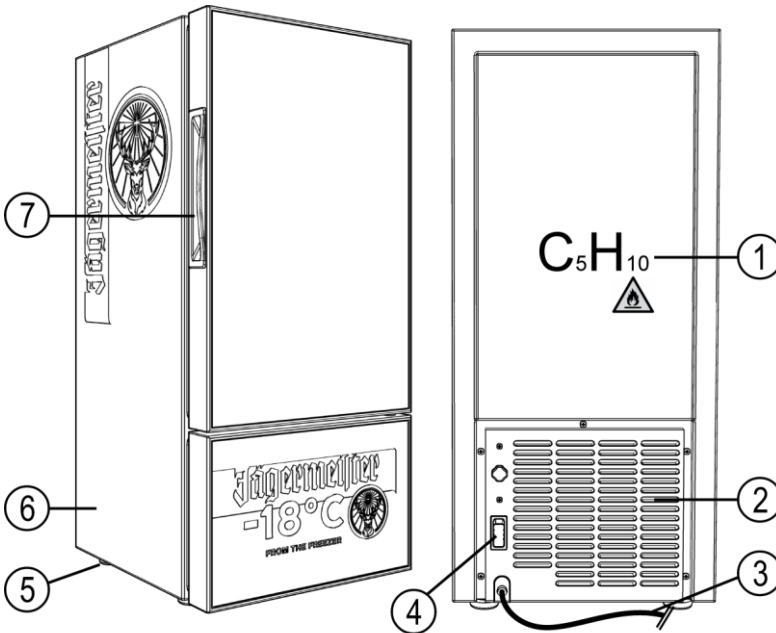

- ① Symbol for isoleringsgas, cyklopentan
- ② Ventilationsåbning
- ③ Netkabel (landespecifikt)
- ④ Hovedafbryder
- ⑤ Fod
- ⑥ Hus
- ⑦ Lågegreb

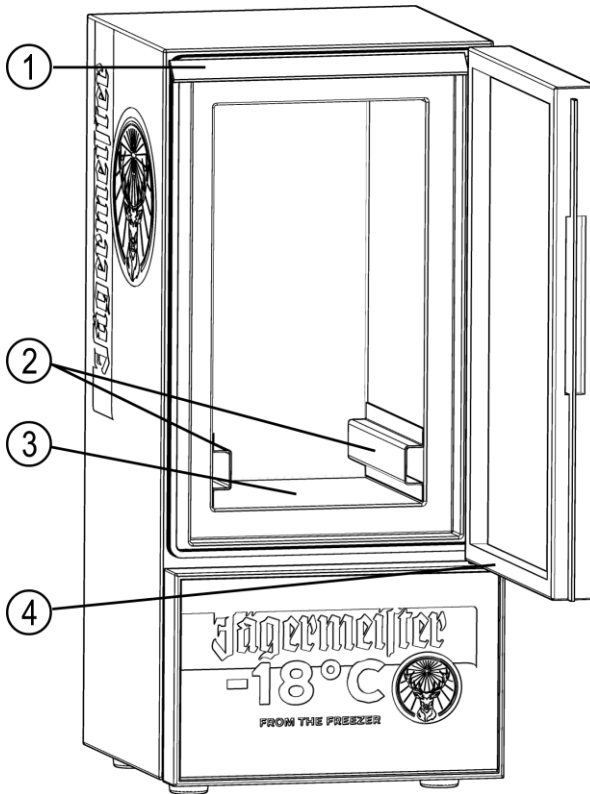

① LED-lys

② Afstandsholder

③ Henstillingsflade

④ Lågetætning



Opgave og funktion

Apparatet er udelukkende beregnet til køling af 35-vol.-% Jägermeister. Apparatet kan tændes og slukkes på hovedafbryderen.

Typeskilt

Typeskiltet er anbragt på apparatets bagside. På typeskiltet finder du følgende oplysninger:

- Model
- Energiforsyning
- Kølemiddel
- Beskyttelsesklasse (elektrisk stød)
- Klimaklasse
- Producentens adresse

Udpakning og kontrol af leveringsomfanget

FORSIGTIG!

Der kan opstå skader på apparatet under udpakningen.

- ▶ Brug ikke skarpe eller spidse genstande (f.eks. en kniv) under åbning af emballagen.

- ▶ Åbn emballagen forsigtigt.
- ▶ Fjern skumplastindsatserne.
- ▶ Tag apparatets dele ud af apparatets originale emballage.
- ▶ Fjern indpakningsmaterialet og al beskyttelsesfolie.
- ▶ Kontrollér, om alle apparatets dele medfulgte ved levering, se s. 72.
- ▶ Kontrollér delenes upåklagelige tilstand.
- ▶ Kontakt forhandleren, hvis dele mangler eller er beskadiget.

Opbevaring og transport af apparatet

- ▶ Opbevar apparatet og dets dele på et tørt, støvfrit sted.
- ▶ Transportér apparatet oprejst i den originale emballage.

Opstilling af apparatet

! ADVARSEL	
	<p>Fare for elektrisk stød på grund af fugtige omgivelser.</p> <ul style="list-style-type: none"> ▶ Apparatet må ikke opstilles udendørs eller i fugtige rum.

! ADVARSEL	
	<p>Fare for brand på grund af overophedede komponenter.</p> <ul style="list-style-type: none"> ▶ Overhold de anførte minimumsafstande i brugsanvisningen under opstilling af apparatet. ▶ Beskyt apparatet mod åben ild eller varme overflader. ▶ Beskyt apparatet mod direkte sol. ▶ Opstil apparatet således, at netstikket er tilgængeligt.

- ▶ Opstil apparatet på et tilstrækkeligt stabilt underlag. Sørg her for at sikre dig, at der holdes en afstand på mindst 20 cm til bagvæggen og en afstand på mindst 10 cm til den nærmeste væg ude i siderne.
- ▶ Indstil justerfødderne rigtigt, så apparatet står fuldstændig vandret.
- ▶ Apparatets låge skal have fri plads til en åbningsvinkel på 160°.

Ibrugtagning af apparatet

- ▶ Rengør apparatet grundigt før første ibrugtagning (se s. 78).
- ▶ Tilslut apparatet strømforsyningen (se s. 76).



- ❗ Lad apparatet stå oprejst i 24 timer efter en transport, før du tænder det igen. Hvis du har flyttet apparatet, så vent 30 minutter, før du tænder det.

Tilslutning og fjernelse af netkablet

- ▶ Sørg for at sikre dig, at hovedafbryderen er i positionen "0".
- ▶ Sæt netstikket i en stikdåse, der er installeret i overensstemmelse med forskrifterne.
- ▶ For at fjerne det tages netkablet ud ved at tage fat i netstikket.
- ❗ Lad apparatet stå oprejst i 24 timer efter en transport, før du tænder det igen. Hvis du har flyttet apparatet, så vent 30 minutter, før du tænder det.

Tænde og slukke apparatet

- ▶ Sæt hovedafbryderen i position "I" for at tænde.
Køleprocessen startes. Efter ca. 30 minutter nås den forudindstillede køletemperatur (-18 °C).
- ▶ Sæt hovedafbryderen i position "0" for at slukke.
- ❗ Køletemperaturen er fra fabrikkens side indstillet til ca. -18 °C .
- ❗ Lad apparatet stå tomt i mindst en time, efter at det er blevet tændt.
- ❗ Når du har trukket netkablet ud af stikdåsen, skal du vente i mindst 5 minutter, inden du slutter apparatet til strømforsyningen igen.

Indsætning af flasker

FORSIGTIGT!

Henstillingsfladen kan bryde eller bøje ned.

▶ Henstillingsfladen må højst belastes med 10 kg.

- ▶ Vær sikker på, at flaskerne er kølet ned til stuetemperatur, før du stiller dem ind.
- ▶ Åbn lågen.
- ▶ Stil flaskerne ind, så der stadig er lidt plads mellem flaskerne. Vær her opmærksom på henstillingsfladens bæreevne.
- ▶ Luk lågen.

Pleje af apparatet

ADVARSEL



Fare for elektrisk stød ved arbejde på apparatet.
▶ Før arbejdet på apparatet tages netstikket ud af stikdåsen. Tag fat i netstikket, ikke kablet.

ADVARSEL



Fare for kortslutning på grund af vand eller andre væsker, der er trængt ind.
▶ Brug ikke damprensere.
▶ Sørg for at sikre dig, at der ikke trænger vand eller andre væsker ind i apparatets hus.

FORSIGTIG!

Fare for skader på apparatet på grund af ukorrekt rengøring.
▶ Brug udelukkende varmt vand, eventuelt en smule opvaskemiddel, og bløde klude.

Rengøring af apparatet ved behov

- ▶ Tag om nødvendigt flaskerne ud.
- ▶ Tør apparatet af med en fugtig klud og eventuelt en smule opvaskemiddel.
- ▶ Tør apparatet og alle dele med en blød klud.
- ▶ Rengør glaslågen med almindelig glasrens.
- ▶ Tør apparatet og alle dele med en blød klud.
- ▶ Fjern støv fra ventilationsåbningen på bagsiden med støvsugeren eller en blød børste.

Rengøring af lågetætningen

- ▶ Lågetætningen skal rengøres mindst en gang om måneden med en blød klud. Vær her sikker på, at apparatet altid er lufttæt lukket.

Rengøring af apparatet ved for megen isdannelse

- ▶ Tag netstikket ud af stikdåsen.
- ▶ Åbn lågen.
- ▶ Tag flaskerne ud.

Apparatet begynder langsomt at tø.

- ▶ Drypvand, som flyder ud gennem den åbne låge, opsamles med en egnet beholder.
- ▶ Efter optøningen tørres apparatet af indeni med en fugtig klud og eventuelt en smule opvaskemiddel.
- ▶ Rengør glaslågen med almindelig glasrens.
- ▶ Tør apparatet og alle dele med en blød klud.



Afhjælpning af fejl

Problem	Mulige årsager	Foranstaltninger
Apparat virker ikke.	Netstikket er ikke sat rigtigt i.	► Forvis dig om, at netstikket er sat rigtigt i.
Kompressoren virker ikke, apparatet brummer.	Spændingsforsyningen er uden for mærkespændingsområdet.	<ul style="list-style-type: none"> ► Sluk straks for apparatet. ► Vent med at slutte apparatet til, til strømforsyningen igen er normal. ► Brug eventuelt en stabilisator til spændingen.
Kompressoren kører for længe, men der dannes ingen rim.	Kølesystemet er defekt (læk eller tilstopning).	► Indsend apparatet til reparation hos kundeservice (se s.83).
Isdannelse på kølehyldernes indvendige vægge og for lav indvendig temperatur. Kompressoren arbejder kontinuerligt uden pauser.	Termostaten virker ikke.	► Indsend apparatet til reparation hos kundeservice (se s.83).
Der er fugtige pletter på huset eller lågen.	Pletterne skyldes kondensering.	► Tør pletterne af med en blød klud.

Problem	Mulige årsager	Foranstaltninger
LED-lyset virker ikke.	LED-lyset er defekt.	▶ Indsend apparatet til reparation hos kundeservice (se s.83).
Den indvendige temperatur er for høj, og kompressoren arbejder kontinuerligt uden pauser.	Ventilationen af apparatet er dårlig. Den omgivende temperatur er for høj.	▶ Sørg for bedre ventilation. ▶ Sænk den omgivende temperatur.
	Kapacitetsgrænsen (12 liter) blev overskredet.	▶ Tag nogle af flaskerne ud.
	Lågen åbnes for tit eller er åben i for lang tid ad gangen.	▶ Pas på ikke at åbne apparatet for tit. ▶ Sørg for, at lågen kun er åben i kort tid.
Apparatet larmer for meget.	Apparatet står ikke vandret.	▶ Forvis dig om, at apparatet står vandret.
	En skrue kan have løsnet sig på apparatets bagside.	▶ Spænd den løse skrue.

- ▶ Hvis fejlen på apparatet ikke kan afhjælpes med de ovennævnte foranstaltninger, så kontakt kundeservice (se s.83).



Indstilling af apparatets drift

- ▶ Hvis apparatet ikke skal benyttes i længere tid, trækkes netstikket ud af stikdåsen.
- ▶ Tag flaskerne ud af apparatet.
- ▶ Rengør apparatets dele (se s. 78).
- ▶ Henstil apparatet et tørt sted med god ventilation.

Bortskaffelse af apparatet

Indpakkingsmaterialet kan genanvendes.

- ▶ Bortskaf indpakkingsmaterialet miljøvenligt efter endt levetid.



Elektriske og elektroniske apparater, som er mærket med dette symbol, må ikke bortskaffes som almindeligt husholdningsaffald. Apparaterne kan indeholde farlige og miljøskadelige stoffer.

- ▶ Bortskaf apparatet i overensstemmelse med gældende, lokale forskrifter.
- ▶ Henvend dig til producenten eller de lokale myndigheder for yderligere oplysninger.

EU-overensstemmelseserklæring

EU-overensstemmelseserklæring kan rekvireres på:

<http://www.jaegermeister.com/en/coldinnovation-documents/FreezeoMat-CEdeclaration>.

Garantibetingelser

Producenten yder i overensstemmelse med lovgivningen, som kunden bor i, mindst 1 års garanti (i Tyskland: 2 års garanti) fra den dato, hvor apparatet blev solgt til slutbrugeren.

Garantien dækker materiale- og forarbejdningsfejl.

Garantireparationer må kun udføres af et autoriseret servicecenter. Hvis garantien tages i brug, skal den originale købsdokumentation (med købsdato) indsendes.

Garantien gælder ikke i følgende tilfælde:

- Almindelig slitage
- Forkert anvendelse, f. eks. overlæsning af apparatet, brug af ikke-tilladte tilbehørsdele
- Anvendelse af magt, skader forårsaget af en ydre påvirkning
- Skader på grund af manglende overholdelse af denne brugsanvisning
- Delvist eller fuldstændigt demonterede apparater.

Kundeservice

- ▶ Læs foranstaltninger til afhjælp af fejl (se 80) igennem, inden kundeservice kontaktes.
- ▶ Hvis du ikke kan løse problemet på denne måde, så kontakt den lokale forhandler. Kontaktoplysningerne finder du på leverings sedlen eller regningen.



Tekniske data

Apparat	
Model	FREEZE-O-MAT
Mål (H x B x D)	623 mm x 280 mm x 298 mm
Vægt (netto/brutto)	18,7/20,5 kg
Spændingsforsyning	220–240 V AC, 50–60 Hz, 0,85 A
Energiforbrug	1 kWh/24h
Kompressor 1/10P	LBP
Kølemiddel, påfyldningsmængde	R290, 25 g
Isoleringsgas	Cyklopentan (30 °C)
Klimaklasse	4
Opbevaringstemperatur	–18°C
Kapacitet	12 liter
Anti-chock-beskyttelsesklasse	I
Støjniveau	<50 dB



English instructions for use

Foreword

This manual will help you to use the “FREEZE-O-MAT” freezer safely. The “FREEZE-O-MAT” freezer will simply be referred to as “device” in the following.

The Jägermeister bottles will simply be referred to as “bottles” in the following.

Keep this manual handy

This manual is an integral part of the device.

- ▶ Please read this manual carefully before using the machine for the first time.
- ▶ Always observe the instructions and specifications in this manual.
- ▶ Keep the manual for the service life of the device.
- ▶ Keep the manual available for reference.
- ▶ If the manual is lost or becomes illegible, it is available for download at: <http://www.jaegermeister.com/en/coldinnovation-documents/FreezeoMat-manual>
- ▶ Supply the manual with the device if you sell it or pass it on.

Copyright

This manual contains information that is subject to copyright. This manual may not be copied, printed, filmed, processed, duplicated or distributed in any form, either in whole or in part, without the prior written permission of Mast-Jägermeister SE.

©2021 Mast-Jägermeister SE
All rights reserved.



Manufacturer's address

Mast-Jägermeister SE
Jägermeisterstraße 7–15
38296 Wolfenbüttel
Deutschland
Internet: www.jaegermeister.de

Table of contents

Safety	89
Intended use	89
Basic safety instructions	89
Avoid material damage and malfunctions	91
Description	92
Scope of delivery	92
Device	92
Task and function	94
Rating label	94
Unpacking and checking the scope of delivery	94
Storing and transporting the device	95
Setting up the device	95
Device start-up	95
Connecting and disconnecting the mains cable	96
Switching the device on and off	96
Storing bottles	97
Device maintenance	98



Cleaning the device when necessary	98
Cleaning the door seal	99
Cleaning the device in the event of excessive ice build-up	99
Troubleshooting	100
Taking the device out of operation	102
Disposing of the device	102
EU Declaration of Conformity	102
Warranty terms	103
Customer service	103
Technical data	104

Safety

Intended use

The device is only intended to refrigerate 35% vol. Jägermeister. It is intended for use in the catering trade.

The useful capacity of the device is max. 12 litres.

Intended use includes reading, understanding and following the instructions in this manual.

Any other use is not deemed as intended use.

Basic safety instructions

Preventing electric shock

- Do not use the device outdoors or in humid rooms.
- Only connect the device to a properly installed socket outlet with protective contacts whose mains voltage corresponds to the information on the rating label.
- Connect the device to an easily accessible socket so that you can quickly disconnect it from the mains in the event of a fault.
- Only use the device when the device itself, the mains plug and the cable are in good working order.
- Only touch the mains plug or cable if your hands are dry.
- Do not bend the mains cable or lay it over sharp edges.
- Do not clamp or damage the mains cable.
- Never use the mains cable to carry the machine.
- Lay the cable ensuring it never presents a trip hazard.
- Before carrying out any work on the device, make sure that the mains plug has been unplugged from the socket. To do this, only pull out by the mains plug.
- If you are not intending to use the device for a longer period of time, unplug the mains plug from the socket.
- Do not use the device with an external timer or a separate remote control system.
- Do not place portable multiple sockets or power supply units of other devices at the rear of the machine.



- Keep the device away from naked flames and hot surfaces.
- Only ever disassemble the device to the extent described in this manual.
- Never open the device's housing.
- In case of repair, contact the local sales partner directly (see p. 103).
- Only use original parts for repairs.
- Ensure that no objects are inserted into the device.
- Avoid spilling liquid on the device connector or the cable to prevent liquid from coming into contact with the electrical parts.
- If liquid does accidentally get on electrical parts pull out the mains plug immediately.

Fire prevention

- Only use the device in a dry, dust-free environment.
- When setting up the device, observe the minimum distances specified in this manual.
- Do not place the device underneath wall cupboards or equivalent.
- Protect the device from direct sunlight.

The device's refrigeration agent contains isobutane (R290) and cyclopentane. Both substances are highly flammable. Incorrect transport and installation may damage the cooling circuit. If you establish any damage, proceed as follows:

- Ventilate the room in which the device is located.
- Protect the device from naked flames or hot surfaces.
- Do not store explosive substances (e.g. spray cans with flammable propellants) in the device.

Prevent danger of suffocation

Small parts are included in the delivery. Children may swallow the small parts while playing and choke on them.

- Make sure that small parts are kept out of the reach of children.
- There is a risk of suffocation when playing with packaging film.
- Keep the packaging material away from children.

Eliminate hazards for children and persons with limited abilities

The following persons must not use the device, otherwise injuries may occur:

- Persons with limited physical, sensory or mental abilities

- Persons lacking experience and/or knowledge
- Persons under 18 years of age

Prevent environmental damage

- Dispose of the device and its components in accordance with the regulations applicable at the place of use.

Avoid material damage and malfunctions

- ▶ Place the device on an easily accessible, level, dry, heat-resistant and sufficiently stable surface.
- ▶ Do not place the device at the edge or on the edge of the surface.
- ▶ Do not remove the feet.
- ▶ Do not drop the device.
- ▶ Do not subject the machine to impact loads.
- ▶ Do not use any bottles other than the Jägermeister 35% vol. bottles specified in this manual.
- ▶ Do not use a steam cleaner for cleaning.
- ▶ Do not cover the ventilation opening on the back of the device.
- ▶ Only use warm water to speed up the defrosting process.
- ▶ Leave some space between the stored bottles to allow cold air to circulate inside the device.
- ▶ Make sure that the bottles are never placed directly against the inside walls of the device, otherwise they may freeze.
- ▶ Only store bottles that have cooled down to room temperature in the device.

Description

Scope of delivery

The device is included in the scope of delivery.

Device

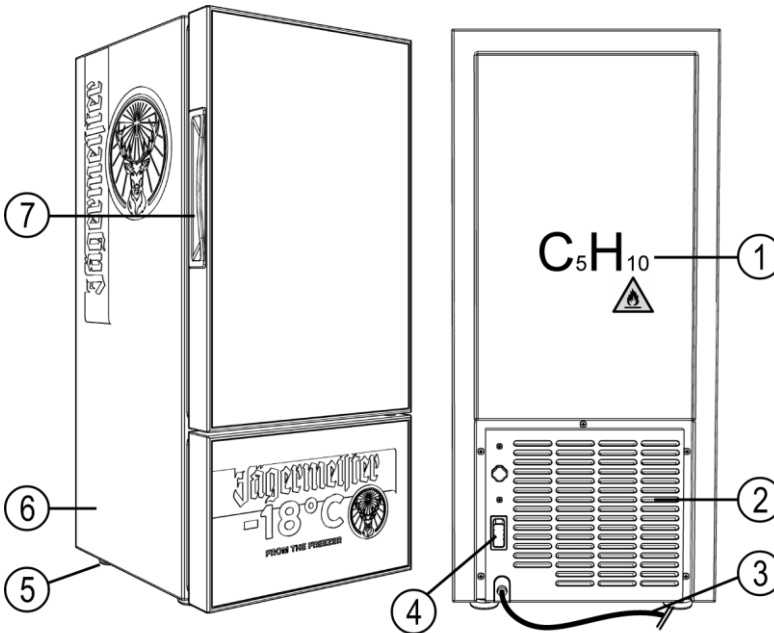

- ① Symbol for insulating gas, cyclopentane
- ② Ventilation opening
- ③ Mains cable (country-specific)
- ④ Main switch
- ⑤ Foot
- ⑥ Housing
- ⑦ Door handle

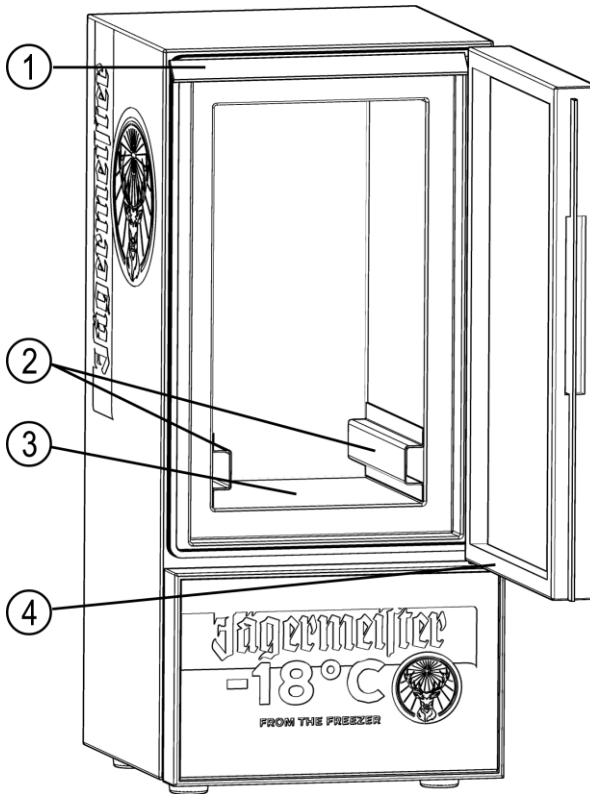

① LED lighting

② Spacer

③ Storage surface

④ Door seal



Task and function

The device is only intended to refrigerate 35% vol. Jägermeister.

The device can be switched on and off with the main switch.

Rating label

The rating label is attached to the back of the device. The rating label displays the following data:

- Model
- Power supply
- Refrigerant
- Protection class (electric shock)
- Climate class
- Manufacturer's address

Unpacking and checking the scope of delivery

CAUTION!

	Device may be damaged during unpacking. ▶ Do not use sharp or pointed objects (e.g. knives) when opening the packaging.
--	--



- ▶ Open the packaging carefully.
- ▶ Remove the foam inserts.
- ▶ Remove the parts of the device from the original packaging.
- ▶ Remove the packaging material and all protective film.
- ▶ Check that all parts of the device have been supplied; for more information, see p. 92.
- ▶ Check that the parts are in perfect condition.
- ▶ Contact your sales partner if there are any missing or damaged parts.

Storing and transporting the device

- ▶ Store the device and its components in a dry, dust-free place.
- ▶ Transport the device upright in its original packaging.

Setting up the device

 WARNING	
	Electric shock may occur due to a humid environment. <ul style="list-style-type: none">▶ Do not set up the device outdoors or in humid rooms.

 WARNING	
	Fire may occur due to overheated components. <ul style="list-style-type: none">▶ When setting up the device, observe the minimum distances specified in this manual.▶ Protect the device from naked flames or hot surfaces.▶ Protect the device from direct sunlight.▶ Set up the device ensuring that the mains plug is accessible.

- ▶ Place the device on a sufficiently stable surface. Make sure that there is a gap of at least 20 cm from the back wall and at least 10 cm to the nearest wall at the sides.
- ▶ Adjust the feet so that the device is exactly level.
- ▶ Leave a space for an opening angle of 160° for the door of the device.

Device start-up

- ▶ Clean the device thoroughly before using for the first time (see p. 98).
- ▶ Connect the device to the power supply (see p. 96).



- ❗ After moving the device, leave it upright for 24 hours before switching it on again. If you have moved the device, wait 30 minutes before switching it on.

Connecting and disconnecting the mains cable

- ▶ Make sure that the main switch is in position “0”.
- ▶ Insert the mains plug into a properly installed socket.
- ▶ To remove, pull the mains cable by the mains plug.
- ❗ After moving the device, leave it upright for 24 hours before switching it on again. If you have moved the device, wait 30 minutes before switching it on.

Switching the device on and off

- ▶ To switch it on move the main switch to position “I”.
- The refrigeration process begins. After approx. 30 minutes, the preset refrigeration temperature (-18 °C) is reached.
- ▶ To switch it off move the main switch to position “0”.
 - ❗ The refrigeration temperature is set to the default setting of approx. -18 °C.
 - ❗ After switching on the device, leave it empty for at least one hour.
 - ❗ After disconnecting the mains cable from the power socket, wait at least 5 minutes before reconnecting the device to the power supply.

Storing bottles

CAUTION!

The storage surface may break or bow.

▶ Load the storage surface with a max. of 10 kg.

- ▶ Make sure that the bottles have cooled down to room temperature before storing them.
- ▶ Open the door.
- ▶ Store the bottles so that there is some space between them. Take into account the load-bearing capacity of the storage surface.
- ▶ Shut the door.



Device maintenance

WARNING



Electric shock may occur when working on the device.

- ▶ Before working on the device, remove the mains plug from the socket. To do this, pull out by the mains plug.

WARNING



Short circuiting may occur due to ingress of water or other liquids.

- ▶ Do not use a steam cleaner.
- ▶ Make sure that no water or other liquids get into the housing of the device.

CAUTION!

Damage to the device may occur due to incorrect cleaning.

- ▶ Use only warm water and detergent, if necessary, and soft cloths.

Cleaning the device when necessary

- ▶ If necessary, remove the bottles.
- ▶ Wipe the device with a damp cloth and a little detergent if necessary.
- ▶ Dry the device and all parts with a soft cloth.
- ▶ Clean the glass door with a standard glass cleaner.
- ▶ Dry the device and all parts with a soft cloth.
- ▶ Remove the dust from the ventilation opening at the back with a vacuum cleaner or a soft brush.

Cleaning the door seal

- ▶ Clean the door seal with a soft cloth at least once a month. Make sure that the device is always closed airtight.

Cleaning the device in the event of excessive ice build-up

- ▶ Pull the mains plug out of the socket.
- ▶ Open the door.
- ▶ Remove the bottles.

The device slowly starts defrosting.

- ▶ Collect the dripping water that runs off through the open door in a suitable container.
- ▶ After defrosting, wipe out the inside of the device with a damp cloth and a little detergent if necessary.
- ▶ Clean the glass door with a standard glass cleaner.
- ▶ Dry the device and all parts with a soft cloth.



Troubleshooting

Problem	Possible cause	Action
Device is not working.	The mains plug is not properly plugged in.	▶ Make sure that the mains plug is properly plugged in.
The compressor is not working, the device is humming.	The voltage supply is outside the nominal voltage range.	<ul style="list-style-type: none"> ▶ Switch off the device immediately. ▶ Do not reconnect the device until the normal power supply is available. ▶ If necessary, use a stabiliser for the voltage.
The compressor runs too long but there is no frosting.	The cooling system is defective (leak or blockage).	▶ Send the device to the customer service for repair (see p.103).
Ice forming on the inside walls of the refrigeration compartments and insufficient internal temperature. The compressor runs continuously without pausing.	The thermostat doesn't work.	▶ Send the device to the customer service for repair (see p.103).
There are damp spots on the housing or on the door.	The stains have formed due to condensation.	▶ Wipe off the stains with a soft cloth.

Problem	Possible cause	Action
The LED lighting doesn't work.	The LED lighting is defective.	▶ Send the device to the customer service for repair (see p.103).
The internal temperature is too high and the compressor runs continuously without pausing.	The device ventilation is bad. The ambient - temperature is too high.	▶ Improve the ventilation. ▶ Lower the ambient - temperature.
	The capacity limit (12 litres) has been exceeded.	▶ Remove some of the bottles.
	The door is opened too often or remains open for a long time.	▶ Make sure that the device is not opened frequently. ▶ Make sure that the door stays open for a short time only.
The device is too noisy.	The device is not level.	▶ Make sure that the device is level.
	A screw may have come loose on the back of the device.	▶ Tighten the loosened screw.

- ▶ If the above measures do not solve the problem, contact customer service (see p.103).



Taking the device out of operation

- ▶ Pull the mains plug out of the socket if the device is not used for an extended period.
- ▶ Remove any bottles from the device.
- ▶ Clean the device parts (see p.98).
- ▶ Store the device in a dry and well ventilated place.

Disposing of the device

The packaging material is recyclable.

- ▶ Dispose of the packaging material according to environmental regulations at the end of its service life.



Electrical and electronic devices marked with this symbol must not be disposed of with household waste. They may contain hazardous and environmentally dangerous substances.

- ▶ Dispose of the device according to the regulations applicable at the site of use.
- ▶ Contact the manufacturer or local authorities for further information.

EU Declaration of Conformity

The EU Declaration of Conformity can be requested at:

<http://www.jaegermeister.com/en/coldinnovation-documents/FreezeoMat-CEdeclaration>.

Warranty terms

In accordance with the legislation of the country in which the customer's place of residence is located, the manufacturer provides a warranty for at least one year (in Germany: 2 years) from the date the device is sold to the end user.

The warranty covers defects in materials and workmanship.

Warranty repairs may only be carried out by an authorised service centre. If a claim is made under the warranty, the original proof of purchase (with date of purchase) must be submitted.

The warranty does not apply in the following cases:

- Normal wear and tear
- Improper use, e.g. overloading the device, use of unauthorised accessories
- Use of force and damage caused by external factors
- Damage caused by failure to observe these instructions for use
- Partially or completely dismantled devices.

Customer service

- ▶ Before contacting customer service, read through the troubleshooting section (see p. 100).
- ▶ If you cannot solve the problem in this way, contact your local sales partner. You will find the contact details on the delivery note or on the invoice.



Technical data

Device	
Model	FREEZE-O-MAT
Dimensions (H x W x D)	623 mm x 280 mm x 298 mm
Weight (net/gross)	18.7/20.5 kg
Voltage supply	220–240 V AC, 50–60 Hz, 0.85 A
Energy consumption	1 kWh/24 h
Compressor 1/10P	LBP
Refrigerant, fill quantity	R290, 25 g
Insulating gas	Cyclopentane (30 °C)
Climate class	4
Storage temperature	-18 °C
Capacity	12 litres
Anti-shock protection class	I
Noise level	<50 dB



Manual de instrucciones en español

Prólogo

Este manual le ayuda a usar de forma segura el congelador "FREEZE-O-MAT". A continuación, el congelador "FREEZE-O-MAT" se denomina brevemente "aparato".

Las botellas de Jägermeister se denominarán brevemente "botellas".

Accesibilidad al manual

Este manual es un componente esencial del aparato.

- ▶ Lea el manual con atención antes del primer uso.
- ▶ Tenga en cuenta las instrucciones y las especificaciones del manual.
- ▶ Conserve el manual durante la vida útil del aparato.
- ▶ Garantice la accesibilidad al manual en caso de consultas.
- ▶ Si el manual se pierde o no puede leerse, descárguelo desde el siguiente enlace:
<http://www.jaegermeister.com/en/coldinnovation-documents/FreezeoMat-manual>
- ▶ Suministre el manual en caso de venta del aparato o si lo entrega de otra manera.

Derechos de autor

Este manual contiene información sujeta a los derechos de autor. Sin una autorización previa de Mast Jägermeister SE, este manual no puede copiarse, imprimirse, grabarse, procesarse, reproducirse o difundirse, parcialmente o en su totalidad.

©2021 Mast-Jägermeister SE
Reservados todos los derechos.



Dirección del fabricante

Mast-Jägermeister SE
Jägermeisterstraße 7–15
38296 Wolfenbüttel
Deutschland
Internet: www.jaegermeister.de

Índice

Seguridad	109
Uso previsto	109
Indicaciones de seguridad fundamentales	109
Evitar daños materiales y fallos de funcionamiento	111
Descripción.....	112
Volumen de suministro	112
Aparato	112
Finalidad y función.....	114
Placa de características	114
Desembalaje y comprobación del volumen de suministro.....	114
Almacenamiento y transporte del aparato	115
Instalación del aparato	115
Puesta en marcha del aparato	116
Conexión y extracción del cable de alimentación	116
Encendido y apagado del aparato.....	116
Almacenamiento de botellas	117
Cuidado del aparato.....	118



Limpieza del aparato, cuando sea necesario	118
Limpieza de la junta de la puerta.....	119
Limpieza del aparato en caso de un exceso de hielo	119
Solución de averías	120
Puesta fuera de servicio del aparato	122
Desecho del aparato.....	122
Declaración de conformidad UE.....	122
Condiciones de garantía	123
Servicio técnico	123
Datos técnicos	124

Seguridad

Uso previsto

El aparato solo sirve para enfriar Jägermeister vol. de 35%. El aparato está previsto para el uso en la gastronomía.

El contenido de uso del aparato es de máx. 12 litros.

Dentro del uso conforme también se cuenta la lectura, la comprensión y el cumplimiento de las instrucciones de este manual.

Cualquier otro uso se considera explícitamente un uso no conforme.

Indicaciones de seguridad fundamentales

Prevención de descarga eléctrica

- No utilice el aparato al aire libre o en recintos húmedos.
- Conecte el aparato únicamente a una toma de corriente con contacto de protección instalada conforme a las prescripciones, cuya tensión de red coincida con la información de la placa de características.
- Conecte el aparato en una toma de corriente de fácil acceso para que pueda desconectarse rápidamente de la red eléctrica en caso de avería.
- Utilice el aparato cuando éste mismo, el conector de red y el cable funcionen correctamente.
- Toque el conector de red y el cable solamente con las manos secas.
- No doble el cable de alimentación y no lo coloque sobre bordes afilados.
- No aprisione ni estropee el cable de alimentación.
- Nunca utilice el cable de alimentación como asa de transporte.
- Tienda el cable de alimentación de modo que no provoque un peligro de tropiezo.
- Retire el conector de red de la toma de corriente antes de cualquier trabajo en el aparato. Para ello, solamente extraiga el conector de red.
- Si no utiliza el aparato durante un periodo prolongado de tiempo, retire el conector de red de la toma de corriente.
- No utilice el aparato con un interruptor horario externo o un sistema de telecontrol adicional.



- No coloque tomas múltiples portátiles o fuentes de alimentación de otros aparatos en la parte trasera del aparato.
- Proteja el aparato contra llamas de fuego y superficies calientes.
- Desmonte el aparato únicamente como se describe en este manual.
- No abra nunca la carcasa del aparato.
- En caso de una reparación, diríjase directamente al distribuidor local (véase p. 123).
- En caso de reparaciones utilice únicamente piezas originales.
- Asegúrese de que no se introduzcan objetos en el aparato.
- Evite un desbordamiento o un derrame de líquido sobre el cable o la conexión enchufable del aparato para que las partes eléctricas no entren en contacto con el líquido.
- Retire inmediatamente el conector de red de la toma de corriente, si el líquido entra en contacto con las partes eléctricas.

Prevención contra incendios

- Utilice el aparato únicamente en un entorno seco y libre de polvo.
 - Para la instalación del aparato, observe las distancias mínimas indicadas en este manual.
 - No coloque el aparato debajo de armarios de pared o similares.
 - Proteja el aparato contra la irradiación solar directa.
- El refrigerante del aparato contiene isobutano (R290) y ciclopentano. Las dos sustancias son altamente inflamables. El circuito de refrigeración puede dañarse, en caso de transporte e instalación incorrectos. Si observa algún daño, proceda del siguiente modo:
- Ventile bien el recinto en el que se encuentra el aparato.
 - Proteja el aparato contra llamas de fuego o superficies calientes.
 - No almacene materiales explosivos en el aparato (p. ej. latas de spray con propelentes inflamables).

Prevención del riesgo de asfixia

En el volumen de suministro hay piezas pequeñas. Los niños pueden tragarse estas piezas pequeñas jugando y asfixiarse con ellas.

- Asegúrese de que estas piezas pequeñas no estén al alcance de los niños.
- Al jugar con el plástico de embalaje existe un riesgo de asfixia.
- El material de embalaje debe mantenerse fuera del alcance de los niños.

Prevención de peligros para niños y personas con capacidades limitadas

Las siguientes personas no pueden utilizar el aparato porque, de lo contrario, pueden presentarse lesiones:

- Personas con capacidades físicas, sensoriales o mentales limitadas
- Personas con experiencia y/o conocimientos insuficientes
- Personas menores de 18 años

Prevención de daños al medio ambiente

- El aparato y sus componentes deben desecharse según las normas vigentes en el lugar de uso.

Evitar daños materiales y fallos de funcionamiento

- ▶ Coloque el aparato sobre una superficie plana, seca, resistente al calor, suficientemente estable y de fácil acceso.
- ▶ No coloque el aparato a la orilla o al borde de la superficie.
- ▶ No retire los pies de apoyo.
- ▶ No deje caer el aparato.
- ▶ Evite cargas de choque.
- ▶ No utilice otras botellas diferentes a la botella indicada de Jägermeister vol. de 35%.
- ▶ No utilice limpiadores a vapor.
- ▶ No cubra el orificio de ventilación en la parte trasera del aparato.
- ▶ Para acelerar el proceso de descongelación utilice únicamente agua caliente.
- ▶ Deje algo de espacio entre las botellas depositadas para que el aire frío pueda circular por el aparato.
- ▶ Asegúrese de que las botellas no estén nunca apoyadas directamente contra las paredes interiores del aparato, ya que de lo contrario podrían congelarse.
- ▶ Guarde en el aparato solo las botellas que se hayan enfriado a temperatura ambiente.

Descripción

Volumen de suministro

En el volumen de suministro está incluido el aparato.

Aparato

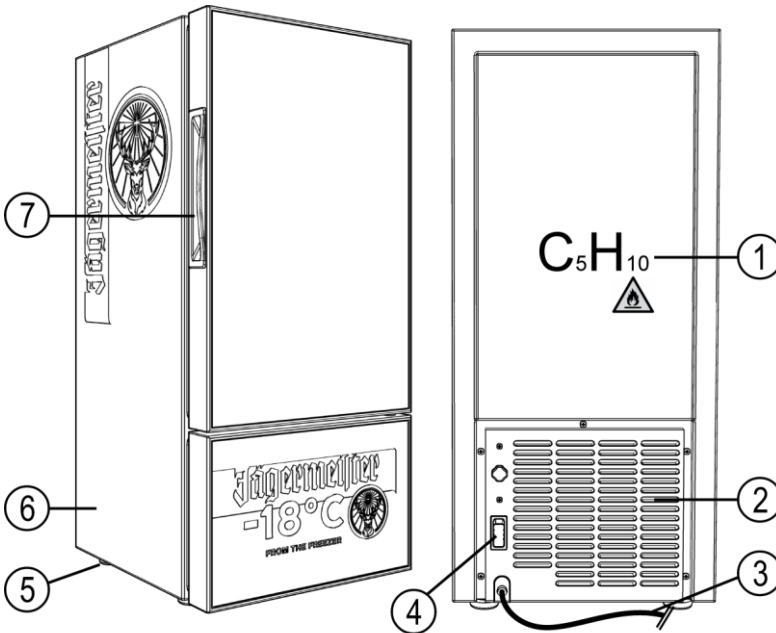

- ① Símbolo del gas aislante y el ciclopentano
- ② Orificio de ventilación
- ③ Cable de alimentación (según el país)
- ④ Interruptor principal
- ⑤ Pie de apoyo
- ⑥ Carcasa
- ⑦ Manija de la puerta

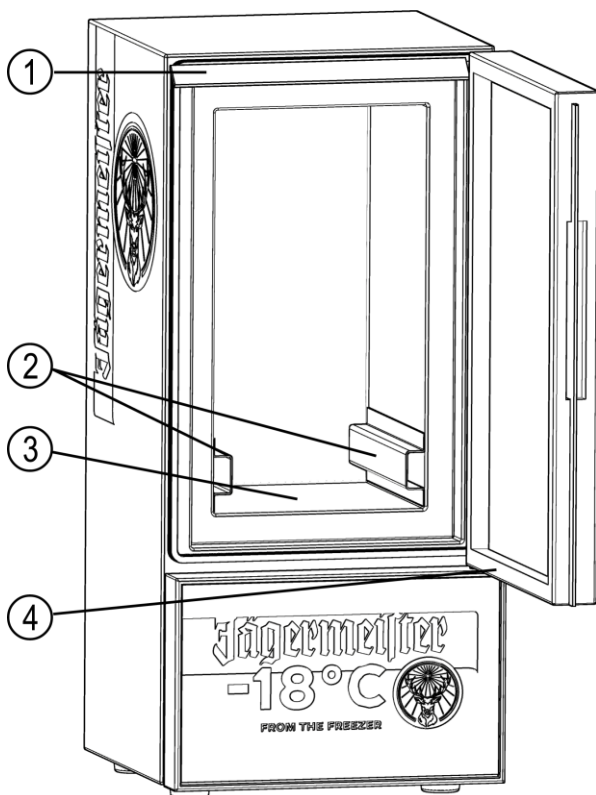

① Iluminación LED

② Separador

③ Estante

④ Junta de la puerta



Finalidad y función

El aparato solo sirve para enfriar Jägermeister vol. de 35%.

El aparato puede encenderse y apagarse con el interruptor principal.

Placa de características

La placa de características está dispuesta en la parte trasera del aparato. En la placa de características se encuentra la siguiente información:

- Modelo
- Suministro de energía
- Refrigerante
- Grado de protección (descarga eléctrica)
- Clase climática
- Dirección del fabricante

Desembalaje y comprobación del volumen de suministro

¡ATENCIÓN!

Posibles daños del aparato al desembalar.

- ▶ No utilice objetos cortantes o punzantes (p. ej. cuchillos) al abrir el embalaje.

- ▶ Abra el embalaje cuidadosamente.
- ▶ Retire los insertos de espuma.
- ▶ Extraiga las piezas del aparato del embalaje original.
- ▶ Retire el material de embalaje y todas las láminas protectoras.
- ▶ Revise si se han suministrado todas las piezas del aparato, para ello véase p. 112.
- ▶ Compruebe que las piezas se encuentren en perfecto estado.
- ▶ Contacte al distribuidor, si faltan piezas o están dañadas.

Almacenamiento y transporte del aparato

- ▶ Conserve el aparato y sus componentes en un lugar seco y libre de polvo.
- ▶ Transporte el aparato de pie en el embalaje original.

Instalación del aparato

⚠ ADVERTENCIA	
	<p>Posible descarga eléctrica debido a un entorno húmedo.</p> <ul style="list-style-type: none">▶ No instale el aparato al aire libre o en recintos húmedos.

⚠ ADVERTENCIA	
	<p>Posible riesgo de incendio debido al recalentamiento de componentes.</p> <ul style="list-style-type: none">▶ Para la instalación del aparato, observe las distancias mínimas indicadas en este manual.▶ Proteja el aparato contra llamas de fuego o superficies calientes.▶ Proteja el aparato contra la irradiación solar directa.▶ Instale el aparato de modo que sea posible acceder al conector de red.

- ▶ Instale el aparato sobre una superficie suficientemente estable. Asegúrese, en este sentido, de que se mantenga una distancia de 20 cm, como mínimo en la pared posterior y de 10 cm, como mínimo, hacia la próxima pared.
- ▶ Ajuste los pies de apoyo correctamente para que el aparato esté bien ubicado horizontalmente.
- ▶ Deje un ángulo de apertura libre para la puerta del aparato de 160°.



Puesta en marcha del aparato

- ▶ Limpie el aparato exhaustivamente antes del primer uso (véase p. 118).
- ▶ Conecte el aparato al suministro eléctrico (véase p. 116).
- ❗ El aparato debe permanecer en posición recta durante 24 horas después del transporte, antes de encenderlo nuevamente. Si ha movido el aparato, espere 30 minutos antes de encenderlo.

Conexión y extracción del cable de alimentación

- ▶ Asegúrese de que el interruptor principal esté en posición "0".
- ▶ Inserte el conector de red en una toma de corriente instalada conforme a las prescripciones.
- ▶ Para retirar el cable de alimentación, extráigalo del conector de red.
- ❗ El aparato debe permanecer en posición recta durante 24 horas después del transporte, antes de encenderlo nuevamente. Si ha movido el aparato, espere 30 minutos antes de encenderlo.

Encendido y apagado del aparato

- ▶ Para encender el aparato, conmute el interruptor principal a la posición "I".

El proceso de refrigeración inicia. Luego de unos 30 minutos se alcanza la temperatura refrigerante predefinida ($-18\text{ }^{\circ}\text{C}$).

- ▶ Para apagar el aparato, conmute el interruptor principal a la posición "0".
- ❗ La temperatura refrigerante está ajustada de fábrica a $-18\text{ }^{\circ}\text{C}$, aproximadamente.
- ❗ Después de encender el aparato, este debe estar vacío al menos durante una hora.
- ❗ Después de desconectar el cable de alimentación de la toma de corriente, espere al menos 5 minutos antes de volver a conectar el aparato al suministro eléctrico.

Almacenamiento de botellas

¡ATENCIÓN!

El estante puede romperse o doblarse.

- ▶ El estante tiene una capacidad de carga máx. de 10 kg.

- ▶ Asegúrese de que las botellas se han enfriado a temperatura ambiente antes de guardarlas.
- ▶ Abra la puerta.
- ▶ Introduzca las botellas de tal forma que exista un poco de espacio entre ellas. Tenga en cuenta la capacidad de carga del estante.
- ▶ Cierre la puerta.



Cuidado del aparato

ADVERTENCIA



Posible descarga eléctrica al trabajar con el aparato.

- ▶ Retire el conector de red de la toma de corriente antes de trabajar con el aparato. Para ello extraiga el conector de red.

ADVERTENCIA



Posible cortocircuito debido a la penetración de agua u otros líquidos.

- ▶ No utilice limpiadores a vapor.
- ▶ Asegúrese de que no entre agua u otros líquidos en la carcasa del aparato.

¡ATENCIÓN!

Posibles daños del aparato debido a una limpieza errónea.

- ▶ Utilice únicamente agua caliente, un poco de detergente, si es necesario, y paños suaves.

Limpieza del aparato, cuando sea necesario

- ▶ Retire las botellas, si es necesario.
- ▶ Limpie el aparato con un paño húmedo y un poco de detergente, si es necesario.
- ▶ Seque el aparato y todas las piezas con un paño suave.
- ▶ Limpie la puerta de cristal con un producto convencional para limpiar cristales de venta en el mercado.
- ▶ Seque el aparato y todas las piezas con un paño suave.
- ▶ Elimine el polvo del orificio de ventilación de la parte trasera con la aspiradora o un cepillo suave.

Limpieza de la junta de la puerta

- ▶ La junta de la puerta debe limpiarse por lo menos una vez al mes con un paño suave. Asegúrese de que el aparato siempre esté cerrado herméticamente.

Limpieza del aparato en caso de un exceso de hielo

- ▶ Retire el conector de red de la toma de corriente.
- ▶ Abra la puerta.
- ▶ Retire las botellas.

El aparato comienza a descongelarse lentamente.

- ▶ Recoja en un recipiente adecuado el agua que gotea por la puerta abierta.
- ▶ Limpie el aparato por dentro después de la descongelación con un paño húmedo y un poco de detergente, si es necesario.
- ▶ Limpie la puerta de cristal con un producto convencional para limpiar cristales de venta en el mercado.
- ▶ Seque el aparato y todas las piezas con un paño suave.



Solución de averías

Problema	Posibles causas	Medidas
El aparato no funciona.	El conector de red no está insertado correctamente.	<ul style="list-style-type: none"> ▶ El compresor no funciona porque el conector de red no está insertado correctamente.
El compresor no funciona, el aparato zumba.	La alimentación de tensión está por fuera del rango de tensión nominal.	<ul style="list-style-type: none"> ▶ Apague el aparato inmediatamente. ▶ Conecte de nuevo el aparato hasta que el suministro eléctrico sea normal. ▶ Si es necesario, utilice un estabilizador para la tensión.
El compresor funciona demasiado tiempo, pero no hay escarcha.	El sistema de refrigeración está dañado (fuga o atascamiento).	<ul style="list-style-type: none"> ▶ Envíe el aparato para su reparación al servicio de atención al cliente (véase p.123).
Formación de hielo en las paredes interiores de los compartimentos de refrigeración y temperatura interior insuficiente. El compresor funciona continuamente sin pausas.	El termostato no funciona.	<ul style="list-style-type: none"> ▶ Envíe el aparato para su reparación al servicio de atención al cliente (véase p.123).
Hay manchas de humedad en la carcasa o en la puerta.	Estas manchas se han formado debido a la condensación.	<ul style="list-style-type: none"> ▶ Limpie las manchas con un paño suave.

Problema	Posibles causas	Medidas
La iluminación LED no funciona.	La iluminación LED está dañada.	► Envíe el aparato para su reparación al servicio de atención al cliente (véase p.123).
La temperatura interna es muy alta y el compresor funciona continuamente sin pausas.	La ventilación del aparato es mala. La temperatura ambiente es muy alta.	► Mejore la ventilación. ► Reduzca la temperatura ambiente.
	El límite de capacidad (12 litros) se ha excedido.	► Saque algunas botellas.
	La puerta se abre con mucha frecuencia o permanece abierta por mucho tiempo.	► Asegúrese de que el aparato no se abra con tanta frecuencia. ► Asegúrese de que la puerta esté abierta por un tiempo corto.
El aparato hace mucho ruido.	El aparato no está ubicado horizontalmente.	► Asegúrese de que el aparato esté ubicado horizontalmente.
	Posiblemente se ha aflojado un tornillo en la parte trasera del aparato.	► Apriete el tornillo flojo.

- Si la avería del aparato no puede solucionarse mediante las medidas mencionadas anteriormente, póngase en contacto con el servicio técnico (véase p. 123).



Puesta fuera de servicio del aparato

- ▶ Retire el conector de red de la toma de corriente, si no se utiliza el aparato durante un periodo prolongado de tiempo.
- ▶ Retire las botellas del aparato.
- ▶ Limpie las piezas del aparato (véase p. 118).
- ▶ Coloque el aparato en un lugar seco y bien ventilado.

Desecho del aparato

El material de embalaje es reciclable.

- ▶ Deseche el material de embalaje ecológicamente luego del transcurso de la vida útil.



Los aparatos eléctricos y electrónicos marcados con este símbolo no pueden desecharse junto con la basura doméstica. Los aparatos pueden contener sustancias peligrosas y nocivas para el medio ambiente.

- ▶ El aparato debe desecharse según las normas vigentes en el lugar de uso.
- ▶ Para más información consulte al fabricante o a las autoridades locales.

Declaración de conformidad UE

La declaración de conformidad UE puede solicitarse en:
<http://www.jaegermeister.com/en/coldinnovation-documents/FreezeoMat-CEdeclaration>.

Condiciones de garantía

El fabricante, de conformidad con la legislación del país de residencia del cliente, concede una garantía de mínimo un año (en Alemania: 2 años) a partir de la fecha de venta del aparato al usuario final.

La garantía abarca errores de material y fabricación.

Las reparaciones por garantía solo pueden realizarse en un centro de servicio autorizado. Si se reclama la garantía, es necesario presentar el comprobante de compra original (con fecha de compra).

La garantía no es válida en los siguientes casos:

- desgaste normal,
- uso erróneo, p. ej. sobrecarga del aparato, uso de piezas accesorias inadmisibles,
- empleo de violencia, daños causados por factores externos,
- daños ocasionados por el incumplimiento de este manual de instrucciones
- aparatos desmontados parcial o totalmente.

Servicio técnico

- ▶ Lea las medidas para solucionar averías antes de ponerse en contacto con el servicio técnico (véase p. 120).
- ▶ Si no puede solucionar el problema de este modo, consulte al distribuidor local. Los datos de contacto se encuentran en el albarán o la factura.



Datos técnicos

Aparato	
Modelo	FREEZE-O-MAT
Dimensiones (Al. x An. x P)	623 mm x 280 mm x 298 mm
Peso (neto/bruto)	18,7/20,5 kg
Alimentación de tensión	220–240 V CA, 50–60 Hz, 0,85 A
Consumo de energía	1 kWh/24h
Compresor 1/10P	LBP
Refrigerante, cantidad de llenado	R290, 25 g
Gas aislante	Ciclopentano (30 °C)
Clase climática	4
Temperatura de almacenamiento	–18°C
Capacidad	12 litros
Grado de protección antichoques	I
Nivel de ruido	<50 dB



Eesti keele kasutusjuhend

Eessõna

See juhend on teile abiks sügavkülmiku FREEZE-O-MAT turvalisel kasutamisel. Sügavkülmikut FREEZE-O-MAT nimetatakse alljärgnevalt lühidalt seadmeks.

Jägermeisteri pudeleid nimetatakse lühidalt pudeliteks.

Hoidke juhend käepärast

See juhend on seadme osa.

- ▶ Lugege juhend enne esmakordset kasutamist tähelepanelikult läbi.
- ▶ Järgige selles juhendis olevaid juhiseid ja andmeid.
- ▶ Hoidke juhend kogu seadme kasutusaja vältel alles.
- ▶ Hoidke juhend hiljem ülelugemiseks käepärast.
- ▶ Kui juhend peaks kaotsi minema või loetamatuks muutuma, saate selle alla laadida aadressil:
<http://www.jaegermeister.com/en/coldinnovation-documents/FreezeoMat-manual>
- ▶ Andke juhend kaasa, kui te seadme ära müüte või muul viisil edasi annate.

Autoriõigus

See juhend sisaldab teavet, millele kehtib autoriõigus. Ilma Mast-Jägermeister SE eelneva kirjaliku nõusolekuta ei tohi seda juhendit mis tahes kujul täielikult ega osaliselt kopeerida, trükkida, filmida, töödelda, paljundada ega levitada.

©2021 Mast-Jägermeister SE

Kõik õigused kaitstud.



Tootja aadress

Mast-Jägermeister SE
Jägermeisterstraße 7–15
38296 Wolfenbüttel
Deutschland
Internet: www.jaegermeister.de

Sisukord

Ohutus	129
Nõuetekohane kasutamine	129
Põhilised ohutusjuhised	129
Materiaalse kahju ja talitlustõrgete vältimine	131
Kirjeldus	132
Tarnekomplekt	132
Seade	132
Otstarve ja talitlus	134
Tüübisilt	134
Lahtipakkimine ja tarnekomplekti kontrollimine	134
Seadme hoidmine ja transportimine	135
Seadme paigaldamine	135
Seadme kasutusele võtmine	135
Toitekaabli ühendamine ja eemaldamine	136
Seadme sisse- ja väljalülitamine	136
Pudelite hoiulepanek	137
Seadme hooldamine	138

Seadme puhastamine vajaduse korral	138
Uksetihendi puhastamine	139
Seadme puhastamine liigse jää tekkimise korral.....	139
Tõrgete kõrvaldamine	140
Seadme kasutuselt kõrvaldamine.....	142
Seadme jäätmekäitluse andmine.....	142
ELi vastavusdeklaratsioon	142
Garantiitingimused.....	143
Klienditeenindus	143
Tehnilised andmed	144

Ohutus

Nõuetekohane kasutamine

Seade on ette nähtud üksnes 35% vol. Jägermeisteri jahutamiseks. Seade on ette nähtud kasutamiseks tootlustuses.

Seadme kasulik maht on max 12 liitrit.

Nõuetekohane kasutamine hõlmab selles juhendis olevate juhiste lugemist, mõistmist ja järgimist.

Mis tahes muu kasutamine on sõnaselgelt mitte nõuetekohane.

Põhilised ohutusjuhised

Elektrilöögi vältimine

- Ärge kasutage seadet vabas õhus ega niisketes ruumides.
- Kasutage seadet ainult nõuetekohaselt paigaldatud ja kaitsekontaktidega pistikupesaga, mille võrgupinge kattub tüübisildil olevate andmetega.
- Ühendage seade hästi ligipääsetavasse pistikupesasse, et selle saaks tõrke korral kiiresti vooluvõrgust lahutada.
- Kasutage seadet siis, kui seade, toitepistik ja kaabel toimivad nõuetekohaselt.
- Puudutage toitepistikut ja kaablit ainult kuivade kätega.
- Ärge murdke toitekaablit ega asetage seda üle teravate servade.
- Ärge kiiluge toitekaablit millegi vahele kinni ega kahjustage seda.
- Ärge kasutage toitekaablit kunagi kandesangana.
- Paigutage toitekaabel nii, et selle otsa ei saaks komistada.
- Enne seadmel mis tahes tööde tegemist eemaldage toitepistik pistikupesast. Sealjuures tõmmake ainult toitepistikust hoides.
- Kui te seadet pikemat aega ei kasuta, eemaldage toitepistik pistikupesast.
- Ärge kasutage seadet koos välise taimeriga või eraldi kaugjuhtimissüsteemiga.
- Ärge ühendage seadme tagaküljele teisaldatavaid mitmekohalisi pistikupesasi ega teiste seadmete toiteplokkide.
- Kaitske seadet lahtise leegi ja kuumade pindade eest.



- Võtke seadet ainult nii palju koost lahti, kui selles juhendis kirjeldatud.
- Ärge avage kunagi seadme korpust.
- Remondi korral pöörduge otse kohaliku müügiesindaja poole (vt lk 143).
- Remontimisel kasutage ainult originaalosi.
- Veenduge, et seadmesse ei pandaks esemeid.
- Vältige vedeliku voolamist või loksutamist seadme pistikühendusele ja kaablile, et elektrikomponendid ei puutuks vedelikuga kokku.
- Kui vedelik puutub kokku elektrikomponentidega, tõmmake toitepistik kohe pistikupesast välja.

Tulekahju vältimine

- Kasutage seadet üksnes kuivas ja tolmuvabas keskkonnas.
- Seadme paigaldamisel järgige selles juhendis esitatud minimaalseid vahekaugusi.
- Ärge asetage seadet rippuvate kappide vms alla.
- Kaitske seadet otsese päikesepaiste eest.

Seadme külmaaine sisaldab isobutaani (R290) ja tsüklopentaani.

Mõlemad ained on kergesti süttivad. Vale transportimise ja paigaldamise korral võib jahutuskontuur kahjustada saada. Kahjustuse tuvastamisel toimige järgmiselt.

- Tuulutage põhjalikult ruumi, kus seade asub.
- Kaitske seadet lahtise leegi või kuumade pindade eest.
- Ärge hoidke seadmes plahvatusohtlikke aineid (nt tuleohtlikke propellente sisaldavaid aerosoolipurke).

Lämbumisohtu vältimine

Tarnekomplekt sisaldab väikesi osi. Lapsed võivad väikesed osad mängimisel alla neelata ja seetõttu lämbuda.

- Veenduge, et väikesed osad ei satuks laste kätte.
- Pakkekillega mängimisel valitseb lämbumisoht.
- Hoidke pakkematerjal laste käeulatuses eemal.

Ohud lastele ja piiratud võimetega inimestele

Järgmised inimesed ei tohi seadet kasutada, kuna vastasel juhul võivad tekkida vigastused.

- Piiratud füüsiliste, sensoorsete või vaimsete võimetega isikud

- Puudulike kogemuste ja/või teadmistega isikud
- Alla 18-aastased isikud

Keskkonnakahju vältimine

- Andke seade ja selle komponendid kasutuskohas kehtivate määruste järgi jäätmekäitlusse.

Materiaalse kahju ja talitlustõrgete vältimine

- ▶ Paigaldage seade hästi ligipääsetavale, ühetasasele, kuivale, kuumakindlale ja piisavalt stabiilsele pinnale.
- ▶ Ärge paigaldage seadet pinna äärde ega servale.
- ▶ Ärge eemaldage tugijalgu.
- ▶ Ärge laske seadmel kukkuda.
- ▶ Vältige lööke.
- ▶ Kasutage ainult selles juhendis nimetatud 35% vol. Jägermeisteri pudeleid.
- ▶ Ärge kasutage puhastamiseks aurupuhastit.
- ▶ Ärge katke seadme tagaküljel olevat ventilatsiooniava kinni.
- ▶ Sulatamise kiirendamiseks kasutage ainult sooja vett.
- ▶ Jätke hoiustatavate pudelite vahele veidi ruumi, et külm õhk saaks seadmes ringelda.
- ▶ Veenduge, et pudelid ei oleks kunagi vastu seadme siseseinu, kuna need võivad muidu kinni külmuda.
- ▶ Pange seadmesse ainult toatemperatuurile jahtunud pudelid.

Kirjeldus

Tarnekomplekt

Tarnekomplekt hõlmab seadet.

Seade

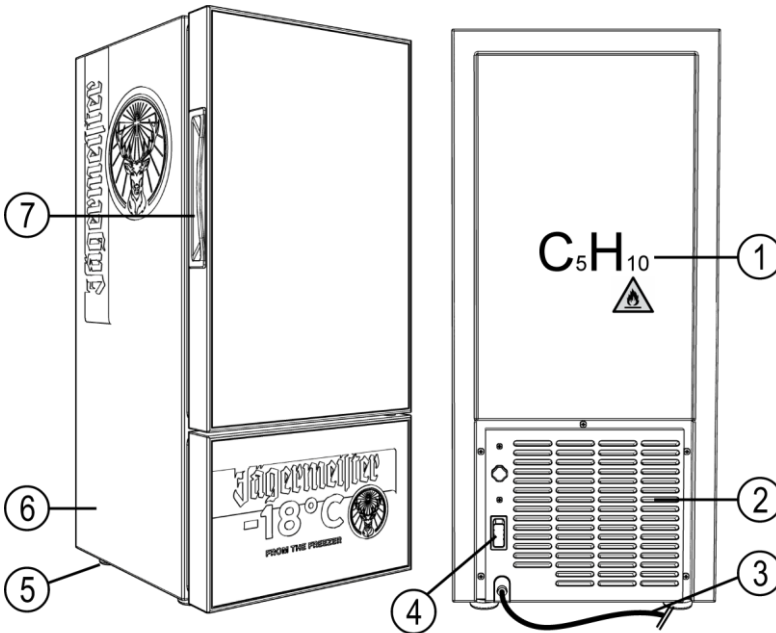

- ① Isoleeriva gaasi, tsüklopentaani tähis
- ② Ventilatsiooniava
- ③ Toitekaabel (riigipõhine)
- ④ Pealüliti
- ⑤ Tugijalg
- ⑥ Korpus
- ⑦ Ukse käepide

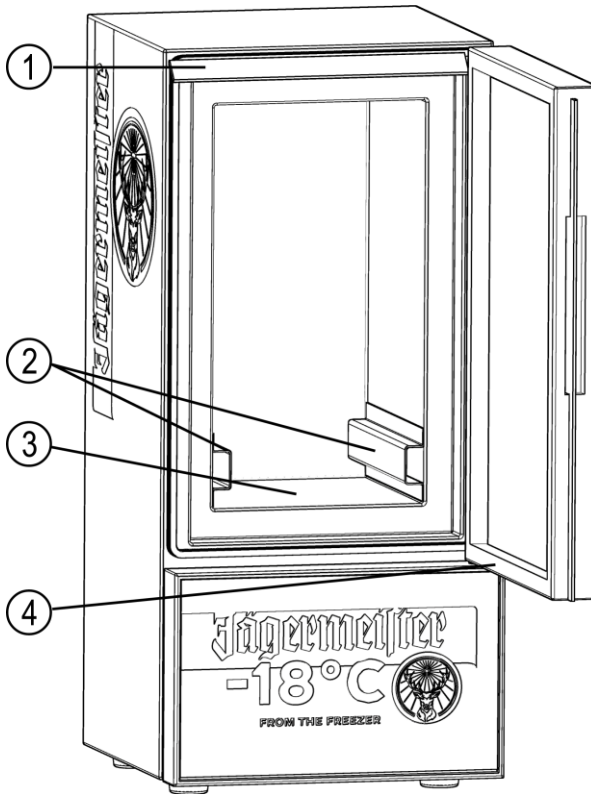

① LED-valgustus

② Vahedetail

③ Hoiupind

④ Uksetihend



Otstarve ja talitlus

Seade on ette nähtud üksnes 35% vol. Jägermeisteri jahutamiseks. Seadme saab pealülitist sisse ja välja lülitada.

Tüübisilt

Tüübisilt on paigaldatud seadme tagaküljele. Tüübisildilt leiate järgmised andmed.

- Mudel
- Elektritoide
- Külmaaine
- Kaitseklass (elektrilöök)
- Kliimaklass
- Tootja aadress

Lahtipakkimine ja tarnekomplekti kontrollimine

TÄHELEPANU!

	Seade võib lahtipakkimisel kahjustada saada. ▶ Ärge kasutage pakendi avamisel teravaid esemeid (nt nuga).
--	--



- ▶ Avage pakend ettevaatlikult.
- ▶ Eemaldage vahtplastist detailid.
- ▶ Võtke seadme osad originaalpakendist välja.
- ▶ Eemaldage pakkematerjal ja kõik kaitsekiled.
- ▶ Kontrollige, kas kõik seadme osad on olemas, vt lk 132.
- ▶ Kontrollige, kas osade seisukord on laitmatu.
- ▶ Võtke edasimüüjaga ühendust, kui osi on puudu või need on kahjustatud.

Seadme hoidmine ja transportimine

- ▶ Hoidke seadet ja selle komponente kuivas, tolmuvabas kohas.
- ▶ Transportige seadet püstiselt originaalpakendis.

Seadme paigaldamine

 HOIATUS	
	Niiskes keskkonnas võib tekkida elektrilöök. <ul style="list-style-type: none">▶ Ärge paigaldage seadet vabas õhus ega niisketes ruumides.

 HOIATUS	
	Ülekuumenenud komponendid võivad põhjustada tulekahju. <ul style="list-style-type: none">▶ Seadme paigaldamisel järgige selles juhendis esitatud minimaalseid vahekaugusi.▶ Kaitske seadet lahtise leegi või kuumade pindade eest.▶ Kaitske seadet otsese päikesepaiste eest.▶ Paigaldage seade nii, et toitepistikule pääseks ligi.

- ▶ Paigaldage seade piisavalt stabiilsele pinnale. Veenduge sealjuures, et tagaküljel oleks vahemik vähemalt 20 cm ja külgedel vahemik seinast vähemalt 10 cm.
- ▶ Reguleerige tugijalad õigeaks, nii et seade asetseks täpselt horisontaalselt.
- ▶ Jätke seadme ukse jaoks 160° avamisnurk vabaks.

Seadme kasutusele võtmine

- ▶ Puhastage seadet enne esmakordset kasutamist põhjalikult (vt lk 138).
- ▶ Ühendage seade elektritoitega (vt lk 136).



- ❗ Pärast transportimist laske seadmel 24 tundi püstiselt seista, enne kui selle uuesti sisse lülitate. Kui te olete seadet liigutanud, siis oodake enne sisselülitamist 30 minutit.

Toitekaabli ühendamine ja eemaldamine

- ▶ Veenduge, et pealüliti oleks asendis 0.
- ▶ Ühendage toitepistik eeskirjade kohaselt paigaldatud pistikupesaga.
- ▶ Toitekaabli eemaldamiseks tõmmake seda toitepistikust.
- ❗ Pärast transportimist laske seadmel 24 tundi püstiselt seista, enne kui selle uuesti sisse lülitate. Kui te olete seadet liigutanud, siis oodake enne sisselülitamist 30 minutit.

Seadme sisse- ja väljalülitamine

- ▶ Sisselülitamiseks lülitage pealüliti asendisse I.
Algab jahutamine. Umbes 30 minuti pärast saavutatakse eelseadistatud jahutustemperatuur (–18 °C).
- ▶ Väljalülitamiseks lülitage pealüliti asendisse 0.
- ❗ Jahutustemperatuuriks on tehases seatud u –18 °C.
- ❗ Laske seadmel pärast sisselülitamist vähemalt tund aega tühjalt seista.
- ❗ Pärast toitekaabli väljatõmbamist pistikupesast oodake vähemalt 5 minutit enne seadme uuesti elektritoitega ühendamist.

Pudelite hoiulepanek

TÄHELEPANU!

Hoiupind võib puruneda või läbi painduda.

▶ Hoiupinna kandevõime on max 10 kg.

- ▶ Enne hoiulepanekut veenduge, et pudelid oleksid toatemperatuurile jahtunud.
- ▶ Avage uks.
- ▶ Pange pudelid hoiule nii, et pudelite vahele jääks veidi ruumi. Pidage sealjuures silmas hoiupinna kandevõimet.
- ▶ Sulgege uks.



Seadme hooldamine

⚠ HOIATUS



Seadmel töötamise juures võib tekkida elektrilöök.

- ▶ Enne seadmel tööde tegemist eemaldage toitepistik pistikupesast. Sealjuures tõmmake toitepistikust hoides.

⚠ HOIATUS



Sissetunginud vee või muu vedeliku tõttu võib tekkida lühis.

- ▶ Ärge kasutage aurupuhastit.
- ▶ Veenduge, et seadme korpusesse ei satuks vett ega muid vedelikke.

TÄHELEPANU!

Vale puhastamine võib seadet kahjustada.

- ▶ Kasutage ainult sooja vett, vajaduse korral veidi nõudepesuvahendit ja pehmeid lappe.

Seadme puhastamine vajaduse korral

- ▶ Eemaldage vajaduse korral pudelid.
- ▶ Pühkige seadet vee ja vajaduse korral väikese koguse nõudepesuvahendiga niisutatud lapiga.
- ▶ Kuivatage seade ja kõik osad pehme lapiga.
- ▶ Puhastage klaasuks tavalise kaubanduses saadaoleva klaasipuhastusvahendiga.
- ▶ Kuivatage seade ja kõik osad pehme lapiga.
- ▶ Eemaldage tagaküljel olevale ventilatsioonivale kogunenud tolmuimeja või pehme harjaga.

Uksetihendi puhastamine

- ▶ Puhastage uksetihendit pehme lapiga vähemalt kord kuus. Veenduge sealjuures, et seade oleks alati õhukindlalt suletud.

Seadme puhastamine liigse jää tekkimise korral

- ▶ Tõmmake toitepistik pistikupesast välja.
- ▶ Avage uks.
- ▶ Eemaldage pudelid.

Seade hakkab aeglaselt sulama.

- ▶ Koguge avatud uksest väljavoolav vesi sobivasse anumasse.
- ▶ Pühkige seadet pärast sulatamist seestpoolt vee ja vajaduse korral väikese koguse nõudepesuvahendiga niisutatud lapiga.
- ▶ Puhastage klaasuks tavalise kaubanduses saadaoleva klaasipuhastusvahendiga.
- ▶ Kuivatage seade ja kõik osad pehme lapiga.



Tõrgete kõrvaldamine

Probleem	Võimalikud põhjused	Abinõud
Seade ei tööta.	Toitepistik ei ole õigesti ühendatud.	▶ Veenduge, et toitepistik oleks õigesti ühendatud.
Kompressor ei tööta, seade undab.	Elektritoide ei ole nimipingevahemikus.	<ul style="list-style-type: none"> ▶ Lülitage seade kohe välja. ▶ Ühendage seade uuesti alles normaalse elektritoite taastumisel. ▶ Vajaduse korral kasutage pingestabilisaatorit.
Kompressor töötab liiga kaua, kuid ei külmuta.	Jahutussüsteem on defektne (leke või ummistus).	▶ Saatke seade klienditeenindusse remonti (vt lk143).
Jää teke külmkambri siseseintel ja liiga madal sisetemperatuur. Kompressor töötab pidevalt, ilma pausideta.	Termostaat ei tööta.	▶ Saatke seade klienditeenindusse remonti (vt lk143).
Korpusel või uktsel on niisked laigud.	Laigud on tekkinud kondensatsiooni tõttu.	▶ Pühkige laigud pehme lapiga ära.

Probleem	Võimalikud põhjused	Abinõud
LED-valgustus ei tööta.	LED-valgustus on defektne.	▶ Saatke seade klienditeenindusse remonti (vt lk143).
Sisetemperatuur on liiga kõrge ja kompressor töötab pidevalt, ilma pausideta.	Seadme ventilatsioon on halb. Ümbritsev-temperatuur on liiga kõrge.	▶ Muutke ventilatsioon paremaks. ▶ Langetageümbritsevat temperatuuri.
	Mahtvuspiir (12 liitrit) on ületatud.	▶ Võtke mõni pudel välja.
	Ust avatakse liiga sageli või see jääb liiga pikaks ajaks avatuks.	▶ Veenduge, et seadet ei avataks sageli. ▶ Veenduge, et ust avataks vaid lühikeseks ajaks.
Seade on liiga vali.	Seade ei asetse horisontaalselt.	▶ Veenduge, et seade asetseks horisontaalselt.
	Seadme tagaküljel võib olla mõni kruvi lahti tulnud.	▶ Keerake lahti tulnud kruvi kinni.

- ▶ Kui seadme tõrget ei õnnestu ülal loetletud abinõudega kõrvaldada, võtke ühendust klienditeenindusega (vt lk143).



Seadme kasutuselt kõrvaldamine

- ▶ Pikema kasutuspausi korral tõmmake toitepistik pistikupesast välja.
- ▶ Võtke pudelid seadmest välja.
- ▶ Puhastage seadme osad (vt lk 138).
- ▶ Pange seade kuiva ja hea ventilatsiooniga kohta hoiule.

Seadme jäätmekäitlusse andmine

Pakkematerjali saab ringlusse anda.

- ▶ Andke pakkematerjal pärast kasutusea lõppu keskkonnahoidlikult jäätmekäitlusse.



Selle sümboliga märgistatud elektri- ja elektroonikaseadmeid ei tohi olmeprügi hulka panna. Need seadmed võivad sisaldada ohtlikke ja keskkonnale kahjulikke aineid.

- ▶ Andke seade kasutuskohas kehtivate määruste järgi jäätmekäitlusse.
- ▶ Lisateabe saamiseks pöörduge tootja või kohalike ametiasutuste poole.

ELi vastavusdeklaratsioon

ELi vastavusdeklaratsiooni saab hankida aadressil:

<http://www.jaegermeister.com/en/coldinnovation-documents/FreezeoMat-CEdeclaration>.

Garantiitingimused

Tootja annab kliendi elukohariigi seadusandlusega kooskõlas vähemalt ühe aasta pikkuse garantii (Saksamaal: 2 aastat) alates kuupäevast, mil seade lõppkasutajale müüdi.

Garantii hõlmab materjali- ja tootmisvigu.

Garantiiremonti tohib teha ainult volitatud hoolduspunkt. Garantiinõude esitamisel tuleb ette näidata originaalne ostutõend (koos ostukuupäevaga).

Garantii ei kehti järgmistel juhtudel:

- normaalne kulumine;
- vale kasutamine, nt seadme liigne täitmine, heakskiiduta tarvikute kasutamine;
- liigse jõu rakendamine, välismõjudest tingitud kahjustused;
- selle kasutusjuhendi eiramisest tingitud kahjustused;
- seadme osaline või täielik demonteerimine.

Klienditeenindus

- ▶ Enne ühenduse võtmist lugege läbi tõrgete kõrvaldamise abinõud (vt lk 140).
- ▶ Kui te ei suuda probleemi sel viisil lahendada, võtke ühendust kohaliku müügiesindusega. Kontaktandmed leiate saatelehel või arvelt.



Tehnilised andmed

Seade	
Mudel	FREEZE-O-MAT
Mõõtmed (k x l x s)	623 mm x 280 mm x 298 mm
Kaal (neto/bruto)	18,7/20,5 kg
Toitepinge	220–240 V AC, 50–60 Hz, 0,85 A
Energiatarve	1 kWh / 24 h
Kompressor 1/10P	LBP
Külmaaine, täitekogus	R290, 25 g
Isoleeriv gaas	tsüklopentaan (30 °C)
Kliimaklass	4
Hoiustamistemperatuur	–18 °C
Mahutavus	12 liitrit
Elektrilöögikindluse kaitseklass	I
Müratase	< 50 dB



Suomenkielinen käyttöohje

Johdanto

Tämä käyttöohje auttaa käyttämään "FREEZE-O-MAT"-jääkaappia turvallisesti. "FREEZE-O-MAT"-jääkaapista käytetään tässä käyttöohjeessa nimitystä "laite".

Jägermeister-pulloista käytetään nimitystä "pullot".

Käyttöohjeen pitäminen saatavilla

Tämä käyttöohje on osa laitetta.

- ▶ Lue tämä käyttöohje huolellisesti ennen laitteen käyttöönottoa.
- ▶ Noudata tämän käyttöohjeen sisältämiä ohjeita ja määräyksiä.
- ▶ Säilytä käyttöohje koko laitteen käyttöiän.
- ▶ Pidä käyttöohje saatavilla mahdollista myöhempää tarvetta varten.
- ▶ Jos käyttöohje häviää tai on lukukelvoton, sen voi ladata osoitteesta: <http://www.jaegermeister.com/en/coldinnovation-documents/FreezeoMat-manual>
- ▶ Jos myyt laitteen tai luovutat sen muutoin uudelle omistajalle, anna käyttöohje laitteen mukana.

Tekijänoikeudet

Tämä ohje sisältää tekijänoikeuksien alaisia tietoja. Tätä käyttöohjetta ei saa kopioida, tulostaa, kuvata, muokata, monistaa eikä levittää osittain eikä kokonaan ilman Mast-Jägermeister SE -yrityksen kirjallisesti antamaa lupaa.

©2021 Mast-Jägermeister SE

Kaikki oikeudet pidätetään.



Valmistajan osoite

Mast-Jägermeister SE
Jägermeisterstraße 7–15
38296 Wolfenbüttel
Deutschland
Internet: www.jaegermeister.de

Sisällysluettelo

Turvallisuus	149
Käyttötarkoituksen mukainen käyttö	149
Tärkeitä turvallisuusohjeita	149
Aineellisten vahinkojen ja toimintahäiriöiden välttäminen	151
Kuvaus	152
Toimituksen sisältö	152
Laite	152
Tehtävä ja toiminta	154
Tyyppikilpi	154
Laitteen poistaminen pakkauksesta ja toimituksen sisällön tarkastaminen	154
Laitteen varastointi ja kuljetus	155
Laitteen asettaminen	155
Laitteen käyttöönotto	155
Verkkojohdon liittäminen ja irrottaminen	156
Laitteen kytkeminen päälle ja pois päältä	156
Pullojen asettaminen laitteeseen	157



Laitteen hoitaminen	158
Laitteen puhdistus tarvittaessa	158
Ovitiivisteiden puhdistus	159
Laitteen puhdistus liiallisesta jäädystä	159
Häiriöiden poistaminen	160
Laitteen poistaminen käytöstä	162
Laitteen hävittäminen	162
EU-vaatimustenmukaisuusvakuutus	162
Takuuehdot	163
Asiakaspalvelu	163
Tekniset tiedot	164

Turvallisuus

Käyttötarkoituksen mukainen käyttö

Laitetta käytetään yksinomaan 35-prosenttisen Jägermeisterin jäähdyttämiseen. Laite on tarkoitettu käyttöön ravintola-alalla.

Laitteen hyötytilavuus on enintään 12 litraa.

Käyttötarkoituksen mukainen käyttö käsittää tämän käyttöohjeen ohjeiden lukemisen, ymmärtämisen ja noudattamisen.

Kaikki muut käyttötavat ovat käyttötarkoituksen vastaisia.

Tärkeitä turvallisuusohjeita

Sähköiskun välttäminen

- Laitetta ei saa käyttää ulkona eikä kosteissa tiloissa.
- Liitä laite ainoastaan määräysten mukaisesti asennettuun sukopistorasiaan, jonka verkkojännite on yhdenmukainen tyyppikilven tietojen kanssa.
- Liitä laite hyvin ulottuvilla olevaan pistorasiaan, jotta sen voi vikatapauksessa irrottaa nopeasti sähköverkosta.
- Käytä laitetta ainoastaan, kun laite, verkkopistoke ja johto toimivat määräysten mukaisesti.
- Koske verkkopistokkeeseen ja johtoon ainoastaan kuivin käsin.
- Älä taivuta verkkojohtoa äläkä vedä sitä terävien reunojen yli.
- Verkkojohto ei saa jäädä puristukseen eikä vaurioitua.
- Älä koskaan kanna laitetta pitäen kiinni verkkojohdosta.
- Asettele verkkojohto niin, ettei siihen voi kompastua.
- Irrota verkkopistoke pistorasiasta aina ennen kaikkia laitteelle suoritettavia toimenpiteitä. Vedä tällöin ainoastaan verkkopistoketta.
- Jos laite on pidemmän ajan käyttämättömänä, irrota verkkopistoke pistorasiasta.
- Älä käytä laitetta ulkoisella ajastimella tai erillisellä kauko-ohjaimella.
- Älä kiinnitä laitteen takaosaan jatkojohtoja tai muiden laitteiden verkkolaitteita.
- Suojaa laite avotulelta ja kuumilta pinnoilta.
- Irrota laitteesta osia ainoastaan tässä käyttöohjeessa kuvatulla tavalla.



- Älä koskaan avaa laitteen koteloa.
- Jos laitteessa ilmenee korjaustarvetta, ota yhteyttä paikalliseen jälleenmyyjään (katso s. 163).
- Korjaustoimenpiteissä saa käyttää ainoastaan alkuperäisiä varaosia.
- Varmista, ettei laitteeseen työnnetä mitään esineitä.
- Nesteen vuotaminen tai läikkyminen laitteen liitántään tai johtoon on vältettävä, jotta laitteen sähköosat eivät joudu kosketukseen nesteen kanssa.
- Jos nestettä joutuu sähköosiin, irrota verkkopistoke viipymättä pistorasiasta.

Tulipalon välttäminen

- Laitetta saa käyttää ainoastaan kuivassa ja pölyttömässä ympäristössä.
- Laitteen asennuksessa on huomioitava tässä käyttöohjeessa määritetyt vähimmäisetäisyydet.
- Laitetta ei saa sijoittaa seinäkaappien tai muiden vastaavien alapuolelle.
- Suojaa laite suoralta auringonvalolta.

Laitteen kylmäaine sisältää isobutaania (R290) ja syklopentaania. Molemmat aineet ovat helposti syttyviä. Väärä kuljetus ja asennus voi johtaa jäähdytysjärjestelmän vaurioitumiseen. Jos havaitset vaurioita, toimi seuraavalla tavalla:

- Tuuleta hyvin huone, jossa laite sijaitsee.
- Suojaa laite avotulelta ja kuumilta pinnoilta.
- Älä säilytä laitteessa räjähdysherkkiä aineita (esim. syttyviä ponnekaasuja sisältäviä suihkepulloja).

Tukehtumisvaaran välttäminen

Toimitus sisältää pieniä osia. Lapset voivat leikkiessään niellä pieniä osia ja tukehtua niihin.

- Pidä pienet osat poissa lasten ulottuvilta.
- Pakkauskalvoilla leikkiminen aiheuttaa tukehtumisvaaran.
- Pidä pakkausmateriaali poissa lasten ulottuvilta.

Lapsille ja rajoitetut kyvyt omaaville henkilöille aiheutuvien vaarojen välttäminen

Seuraavat henkilöt eivät saa käyttää laitetta, sillä se voisi johtaa loukkaantumisiin:

- Henkilöt, joiden fyysiset, henkiset tai aisteihin liittyvät kyvyt ovat rajoittuneet
- Henkilöt, joilta puuttuu tarvittava kokemus ja/tai tieto
- Alle 18-vuotiaat henkilöt

Ympäristövahinkojen välttäminen

- Hävitä laite ja sen osat käyttöpaikassa voimassa olevien määräysten mukaisesti.

Aineellisten vahinkojen ja toimintahäiriöiden välttäminen

- ▶ Aseta laite esteettömälle, tasaiselle, kuivalle, lämpöä kestäväälle ja riittävän vakaalle alustalle.
- ▶ Älä aseta laitetta alustan reunalle.
- ▶ Älä poista laitteen jalkoja.
- ▶ Varmista, ettei laite pääse putoamaan.
- ▶ Varo, ettei laitteeseen kohdistu iskuja.
- ▶ Laitteessa ei saa käyttää muita pulloja kuin tässä käyttöohjeessa määritettyä 35-prosenttista Jägermeisteria.
- ▶ Älä käytä puhdistukseen höyrypesuria.
- ▶ Älä peitä laitteen takaosassa olevaa ilmanvaihtoaukkoa.
- ▶ Käytä sulamisen nopeuttamiseen ainoastaan lämmintä vettä.
- ▶ Jätä laitteessa säilytettävien pullojen väliin hieman tilaa, jotta ilma pääsee kiertämään paremmin.
- ▶ Varmista, etteivät pullo ole koskaan suoraan laitteen sisäseinämiä vasten, sillä ne voisivat silloin jäätyä.
- ▶ Säilytä laitteessa ainoastaan huoneenlämpötilaan jäähdytettyjä pulloja.

Kuvaus

Toimituksen sisältö

Toimitus sisältää laitteen.

Laite

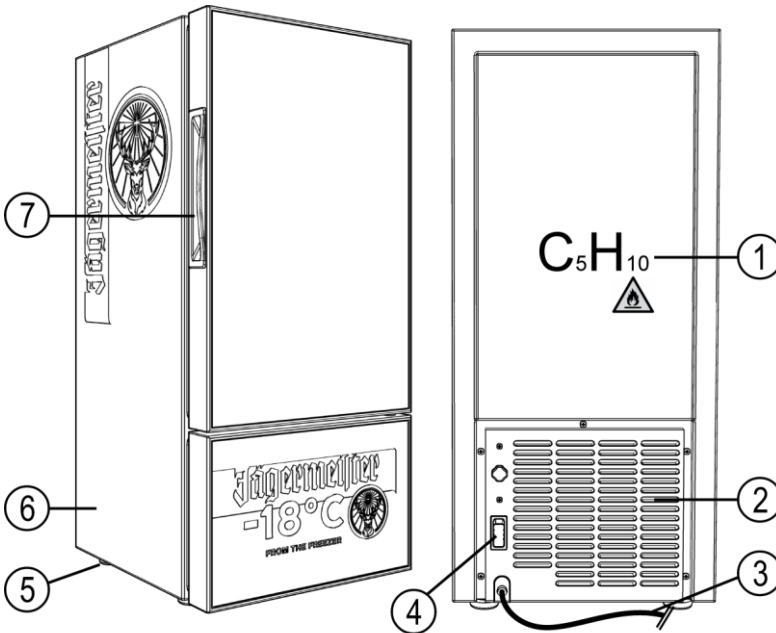

- | | |
|--|-------------|
| ① Eristyskaasun – syklopentaani – merkki | ⑤ Jalka |
| ② Ilmanvaihtoaukko | ⑥ Kotelo |
| ③ Verkojohto (maakohtainen) | ⑦ Ovenkahva |
| ④ Virtakytkin | |

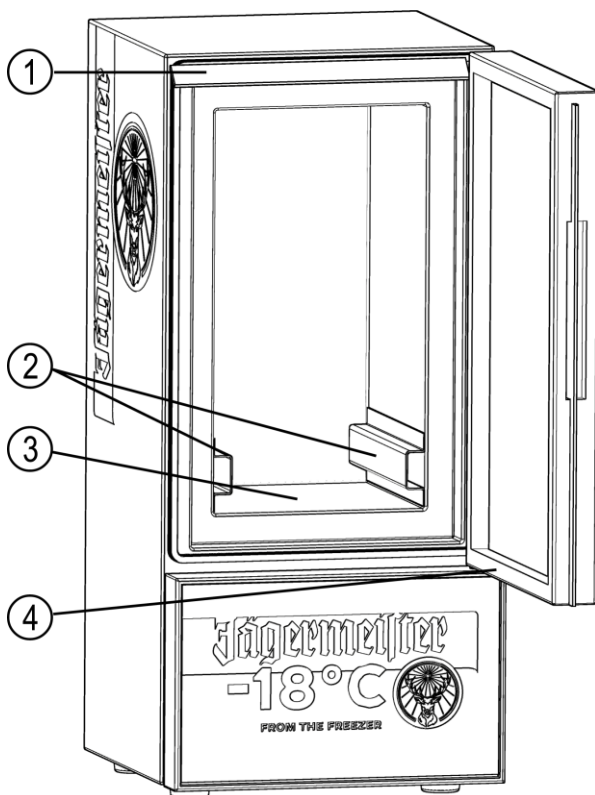

① LED-valo

② Välike

③ Alusta

④ Ovitiviste



Tehtävä ja toiminta

Laitetta käytetään yksinomaan 35-prosenttisen Jägermeisterin jäähdyttämiseen.

Laitte kytetään päälle ja pois päältä virtakytkimestä.

Tyypikilpi

Tyypikilpi on kiinnitetty laitteen takaosaan. Tyypikilpi sisältää seuraavat tiedot:

- Malli
- Virtalähde
- Kylmäaine
- Kotelointiluokka (sähköisku)
- Ilmastoluokka
- Valmistajan osoite

Laitteen poistaminen pakkauksesta ja toimituksen sisällön tarkastaminen

HUOMIO!





	<p>Laite voi vaurioitua poistettaessa pakkauksesta.</p> <ul style="list-style-type: none">▶ Älä käytä pakkauksen avaamiseen teräviä esineitä (esim. veitsiä).
--	---

- ▶ Avaa pakkaus varovasti.
- ▶ Poista vaahtomuovisisäkkeet.
- ▶ Ota laitteen osat alkuperäisestä pakkauksesta.
- ▶ Poista pakkausmateriaali ja kaikki suojakalvot.
- ▶ Tarkista, sisältääkö toimitus kaikki laitteen osat, katso s. 152.
- ▶ Tarkista osien moitteeton kunto.
- ▶ Jos osia puuttuu tai on vaurioitunut, ota yhteyttä jälleenmyyjään.

Laitteen varastointi ja kuljetus

- ▶ Säilytä laitetta ja sen osia kuivassa ja pölyttömässä paikassa.
- ▶ Kuljeta laitetta pystysuorassa asennossa alkuperäisessä pakkauksessa.

Laitteen asettaminen

 VAROITUS	
	<p>Kosteaa ympäristö voi johtaa sähköiskuun.</p> <ul style="list-style-type: none">▶ Laitetta ei saa asettaa ulos eikä kosteisiin tiloihin.
 VAROITUS	
	<p>Ylikuumentuneet rakenneosat voivat aiheuttaa tulipalon.</p> <ul style="list-style-type: none">▶ Laitteen asennuksessa on huomioitava tässä käyttöohjeessa määritetyt vähimmäisetäisyydet.▶ Suojaa laite avotulelta ja kuumilta pinnoilta.▶ Suojaa laite suoralta auringonvalolta.▶ Aseta laite niin, että verkkopistoke on helposti ulottuvilla.

- ▶ Aseta laite riittävän vakaalle alustalle. Varmista, että laitteen takana on vähintään 20 cm ja laitteen sivuilla vähintään 10 cm vapaata tilaa viereiseen seinään.
- ▶ Säädä jalat oikein, jotta laite on tarkasti vaakasuorassa asennossa.
- ▶ Jätä laitteen ovea varten tilaa 160°:n avauskulmaa varten.

Laitteen käyttöönotto

- ▶ Puhdista laite perusteellisesti ennen sen ensimmäistä käyttöönottoa (katso s. 158).
- ▶ Liitä laite virtalähteeseen (katso s. 156).



- ⓘ Laitteen on kuljetuksen jälkeen annettava olla 24 tuntia pystysuorassa asennossa ennen sen kytkemistä jälleen päälle. Jos olet siirtänyt laitetta, odota 30 minuuttia ennen laitteen kytkemistä päälle.

Verkkojohdon liittäminen ja irrottaminen

- ▶ Varmista, että virtakytkin on asennossa "0".
- ▶ Liitä verkkopistoke määräysten mukaisesti asennettuun pistorasiaan.
- ▶ Irrota verkkojohto vetämällä pistoketta.

- ⓘ Laitteen on kuljetuksen jälkeen annettava olla 24 tuntia pystysuorassa asennossa ennen sen kytkemistä jälleen päälle. Jos olet siirtänyt laitetta, odota 30 minuuttia ennen laitteen kytkemistä päälle.

Laitteen kytkeminen päälle ja pois päältä

- ▶ Kytke laite päälle painamalla virtakytkin asentoon "I".
Juoman jäähdyttäminen käynnistyy. Esiasetettu jäähdytyslämpötila (-18 °C) saavutetaan noin 30 minuutissa.
- ▶ Kytke laite pois päältä painamalla virtakytkin asentoon "0".
- ⓘ Jäähdytyslämpötila on tehtaalla asetettu noin -18 °C:seen.
- ⓘ Kytettyäsi laitteen päälle anna laitteen olla tyhjänä vähintään yhden tunnin ajan.
- ⓘ Irrotettuasi verkkojohdon pistorasiasta odota vähintään 5 minuuttia, ennen kuin liität laitteen uudelleen virtalähteeseen.

Pullojen asettaminen laitteeseen

HUOMIO!

Alusta voi haljeta tai taipua.

▶ Alustan enimmäiskuormitus on 10 kg.

- ▶ Varmista, että pullot on jäädytetty huoneenlämpötilaan, ennen kuin asetat ne laitteeseen.
- ▶ Avaa ovi.
- ▶ Asettele pullot laitteeseen niin, että pullojen väliin jää hieman tilaa. Huomioi alustan kantavuus.
- ▶ Sulje ovi.



Laitteen hoitaminen

VAROITUS



Laitteella työskenneltäessä on sähköiskun vaara.

- ▶ Irrota verkkopistoke pistorasiasta aina ennen kaikkia laitteelle suoritettavia toimenpiteitä. Vedä tällöin verkkopistoketta.

VAROITUS



Laitteen sisälle päässyt vesi tai muu neste aiheuttaa oikosulkuvaaran.

- ▶ Älä käytä höyrypesuria.
- ▶ Varmista, ettei laitteen kotelon sisälle pääse vettä eikä muita nesteitä.

HUOMIO!

Väärä puhdistustapa voi vaurioittaa laitetta.

- ▶ Käytä ainoastaan lämmintä vettä, tarvittaessa hieman astianpesuainetta ja pehmeitä liinoja.

Laitteen puhdistus tarvittaessa

- ▶ Poista pullot tarvittaessa.
- ▶ Pyyhi laite kostutetulla liinalla. Käytä tarvittaessa hieman astianpesuainetta.
- ▶ Kuivaa laite ja kaikki osat pehmeällä liinalla.
- ▶ Puhdista lasiovi tavanomaisella lasinpuhdistusaineella.
- ▶ Kuivaa laite ja kaikki osat pehmeällä liinalla.
- ▶ Poista pöly laitteen takaosassa olevasta ilmanvaihtoaukosta pölynimurilla tai pehmeällä harjalla.

Ovitiivisteiden puhdistus

- ▶ Puhdista ovitiiviste vähintään kerran kuukaudessa pehmeällä liinalla. Varmista, että laite on aina suljettu ilmatiiviisti.

Laitteen puhdistus liiallisesta jäädästä

- ▶ Vedä verkkopistoke pistorasiasta.
- ▶ Avaa ovi.
- ▶ Poista pullot.

Laite alkaa sulaa vähitellen.

- ▶ Kerää avoimesta ovesta virtaava sulavesi asianmukaiseen astiaan.
- ▶ Pyyhi laitteen sisäpinnat kostutetulla liinalla sulamisen jälkeen. Käytä tarvittaessa hieman astianpesuainetta.
- ▶ Puhdista lasiovi tavanomaisella lasinpuhdistusaineella.
- ▶ Kuivaa laite ja kaikki osat pehmeällä liinalla.



Häiriöiden poistaminen

Ongelma	Mahdolliset syyt	Toimenpiteet
Laite ei toimi.	Verkkopistoketta ei ole kytketty oikein.	► Varmista, onko verkkopistoke kytketty oikein.
Kompressori ei toimi, laite hurisee.	Jännitelähde on verkkojännitealueen ulkopuolella.	► Sammuta laite viipymättä. ► Liitä laite takaisin vasta normaaliin virtalähteeseen. ► Käytä tarvittaessa jännitteen vakautinta.
Kompressori käy liian pitkään, mutta laite ei huurru.	Kylmäjärjestelmä on viallinen (vuoto tai tukos).	► Toimita laite korjattavaksi asiakaspalveluun (katso s.163).
Kylmälokeroiden sisäpinnoille muodostuu jäätä ja sisälämpötila on liian alhainen. Kompressori käy jatkuvasti ilman taukoja.	Termostaatti ei toimi.	► Toimita laite korjattavaksi asiakaspalveluun (katso s.163).
Kotelossa tai ovessa on kosteita läikkiä.	Läikät ovat muodostuneet kondensaation seurauksesta.	► Pyyhi läikät pehmeällä liinalla.

Ongelma	Mahdolliset syyt	Toimenpiteet
LED-valo ei toimi.	LED-valo on viallinen.	► Toimita laite korjattavaksi asiakaspalveluun (katso s.163).
Sisälämpötila on liian korkea, ja kompressori käy jatkuvasti ilman taukoja.	Laitteen tuuletus on puutteellinen. Ympäristönlämpötila on liian korkea.	► Paranna tuuletusta. ► Alenna ympäristönlämpötilaa.
	Tilavuusraja (12 litraa) ylitettiin.	► Poista pulloja laitteesta.
	Ovi avataan liian usein tai ovi on liian pitkään auki.	► Varmista, ettei laitetta avata liian usein. ► Varmista, että ovi on vain lyhyesti avoinna.
Laitte on liian kovaääninen.	Laitte ei ole vaakasuorassa.	► Varmista, että laite on vaakasuorassa.
	Ruuvi on saattanut löystyä laitteen takaosassa.	► Kiristä löystynyt ruuvi.

- Jos laitteessa ilmennyttä häiriötä ei voida korjata edellä mainituin toimenpitein, ota yhteyttä asiakaspalveluun (katso s. 163).



Laitteen poistaminen käytöstä

- ▶ Jos laite on pidempään käyttämättömänä, vedä verkkopistoke pistorasiasta.
- ▶ Poista pullot laitteesta.
- ▶ Puhdista laitteen osat (katso s. 158).
- ▶ Aseta laite kuivaan ja hyvin tuuletettuun paikkaan.

Laitteen hävittäminen

Pakkausmateriaalin voi kierrättää.

- ▶ Hävitä pakkausmateriaali käyttöiän päätyttyä ympäristöystävällisesti.



Tällä symbolilla merkityjä sähkö- ja elektroniikkalaitteita ei saa hävittää talousjätteen seassa. Laitteet voivat sisältää vaarallisia ja ympäristölle vaarallisia aineita.

- ▶ Hävitä laite käyttöpaikassa voimassa olevien määräysten mukaisesti.
- ▶ Kysy lisätietoa valmistajalta tai paikallisilta viranomaisilta.

EU-vaatimustenmukaisuusvakuutus

EU-vaatimustenmukaisuusvakuutuksen voi tilata seuraavasta osoitteesta:
<http://www.jaegermeister.com/en/coldinnovation-documents/FreezeoMat-CEdeclaration>.

Takuuehdot

Valmistaja myöntää sen maan lainsäädännön mukaisesti, jossa asiakkaan asuinpaikka sijaitsee, vähintään yhden vuoden (Saksassa: 2 vuoden) takuun siitä päivämäärästä alkaen, jona laite myytiin loppukäyttäjälle.

Takuu koskee materiaali- ja valmistusvirheitä.

Vain valtuutettu huoltoliike saa suorittaa takuun piiriin kuuluvia korjaustoimenpiteitä. Takuuoikeuden käyttämiseen vaaditaan alkuperäinen ostokuitti, josta käy ilmi ostopäivämäärä.

Takuu ei ole voimassa seuraavissa tapauksissa:

- normaali kuluminen
- väärä käyttötapa, esim. laitteen ylitäyttö, muiden kuin hyväksytyjen lisävarusteosien käyttäminen
- väkivoiman käyttäminen, ulkoisen vaikutuksen aiheuttamat vauriot
- tämän käyttöohjeen noudattamatta jättämisestä aiheutuneet vauriot
- laitteen purkaminen osittain tai kokonaan.

Asiakaspalvelu

- ▶ Ennen yhteydenottoa asiakaspalveluun lue häiriöiden poistamista koskevat toimenpiteet (katso s. 160).
- ▶ Jos ongelmaa ei voida poistaa ohjeiden avulla, ota yhteyttä paikalliseen jälleenmyyjään. Yhteystiedot käyvät ilmi lähetyssiakirjoista tai laskusta.



Tekniset tiedot

Laite	
Malli	FREEZE-O-MAT
Mitat (K x L x S)	623 mm x 280 mm x 298 mm
Paino (netto/brutto)	18,7/20,5 kg
Jännitelähde	220–240 V AC, 50–60 Hz, 0,85 A
Energiankulutus	1 kWh / 24h
Kompressori 1/10P	LBP
Kylmäaine, täyttömäärä	R290, 25 g
Eristyskaasu	Syklopentaani (30 °C)
Ilmastoluokka	4
Säilytyslämpötila	-18°C
Tilavuus	12 litraa
Iskun kestävä kotelointiluokka	I
Melutaso	<50 dB



Notice d'utilisation française

Préface

La présente notice vous aidera à utiliser le congélateur « FREEZE-O-MAT » de manière sûre. Le congélateur « FREEZE-O-MAT » sera désigné ci-dessous par « appareil ».

Les bouteilles de Jägermeister seront désignées ci-dessous par « bouteilles ».

Tenir la notice à disposition

La présente notice fait partie intégrante de l'appareil.

- ▶ Veuillez lire attentivement la notice avant le premier usage.
- ▶ Observer les instructions et indications de la présente notice.
- ▶ Conserver la notice pendant la durée d'utilisation de l'appareil.
- ▶ Tenir à disposition la notice pour pouvoir la consulter en cas de besoin.
- ▶ Si la notice est égarée ou devient illisible, vous pourrez la télécharger à :
<http://www.jaegermeister.com/en/coldinnovation-documents/FreezeoMat-manual>
- ▶ Fournir la notice avec l'appareil si vous le vendez ou le donnez à un tiers.

Droit d'auteur

La présente notice contient des informations protégées par le droit d'auteur. La présente notice ne pourra être copiée, imprimée, portée à l'écran, traitée, reproduite ni divulguée et diffusée sous quelque forme que ce soit, ni intégralement ni en partie, sans autorisation écrite préalable de Mast-Jägermeister SE.

©2021 Mast-Jägermeister SE
Tous droits réservés.



Adresse du fabricant

Mast-Jägermeister SE
Jägermeisterstraße 7–15
38296 Wolfenbüttel
Deutschland
Internet: www.jaegermeister.de

Table des matières

Sécurité	169
Utilisation prévue	169
Consignes de sécurité fondamentales	169
Prévention des dommages matériels et des dysfonctionnements ..	171
Description	173
Contenu fourni	173
Appareil.....	173
Tâche et fonction	175
Plaque signalétique	175
Déballage et vérification du contenu fourni	175
Stockage et transport de l'appareil	176
Installation de l'appareil.....	176
Mise en service de l'appareil	177
Branchement et débranchement du câble d'alimentation.....	177
Mise en marche et à l'arrêt de l'appareil	177
Stockage de bouteilles	178
Entretien de l'appareil	179



Nettoyer l'appareil en cas de besoin	179
Nettoyer le joint de porte.....	180
Nettoyer l'appareil en cas de givrage excessif	180
Dépannage.....	181
Mise hors service de l'appareil	183
Élimination de l'appareil	183
Déclaration de conformité UE	183
Conditions de garantie	184
Service après-vente.....	184
Caractéristiques techniques	185

Sécurité

Utilisation prévue

L'appareil sert uniquement à la réfrigération de Jägermeister 35% vol.
L'appareil est prévu pour l'usage dans la restauration.

L'appareil a un volume utile de 12 litres au maximum.

Le lecture, la compréhension et l'observation des instructions contenues dans la présente notice font partie de l'utilisation conforme.

Toute autre utilisation est explicitement considérée comme non conforme.

Consignes de sécurité fondamentales

Éviter une décharge électrique

- Ne pas utiliser l'appareil à l'extérieur ni dans les pièces humides.
- Raccorder l'appareil uniquement à une prise électrique mise à la terre, installée selon les règles de l'art, dont la tension secteur correspond aux indications figurant sur la plaque signalétique.
- Raccorder l'appareil à une prise bien accessible afin de pouvoir le débrancher rapidement du secteur en cas de panne.
- Utiliser l'appareil uniquement si l'appareil lui-même, la fiche secteur et le câble sont en parfait état opérationnel.
- Toucher la fiche secteur et le câble uniquement avec les mains secs.
- Ne pas plier le câble d'alimentation ni le poser par dessus des arêtes vives.
- Ne pas pincer ni endommager le câble d'alimentation.
- Ne jamais soulever ou porter l'appareil par le câble d'alimentation.
- Poser le câble d'alimentation de telle manière que personne ne puisse trébucher.
- Avant toute intervention sur l'appareil, débrancher la fiche secteur de la prise. Pour ce faire, tirer uniquement la fiche et non le câble.
- Si vous n'utilisez plus l'appareil pendant une longue période, il faut le débrancher.
- Ne pas utiliser l'appareil avec une minuterie externe/sur une prise programmable ni avec un système de commande à distance.



- Ne pas installer de multiprise mobile ni de blocs d'alimentation d'autres appareils derrière cet appareil.
- Protéger l'appareil des flammes nues et des surfaces chaudes.
- Désassembler l'appareil uniquement dans la mesure décrite dans la présente notice.
- Ne jamais ouvrir le corps de l'appareil.
- Si une réparation est nécessaire, veuillez vous adresser directement au revendeur local (voir p. 184).
- En cas de réparation, utiliser uniquement des pièces d'origine.
- Empêcher l'introduction d'objets dans l'appareil.
- Éviter le débordement ou le renversement de liquide sur le raccord électrique ou le câble électrique afin d'empêcher tout contact des composants électriques avec du liquide.
- En cas de contact des composants électriques avec du liquide, débrancher tout de suite la fiche secteur de la prise.

Éviter un incendie

- Utiliser l'appareil uniquement dans un environnement sec et exempt de poussière.
- Observer les distances minimales indiquées dans la présente notice pour l'installation de l'appareil.
- Ne pas placer l'appareil sous des placards suspendus ou similaire.
- Protéger l'appareil de l'ensoleillement direct.

Le fluide frigorigène de l'appareil contient de l'isobutane (R290) et du cyclopentane. Ces deux substances sont facilement inflammables. Si le transport et l'installation ne sont pas réalisés correctement, le circuit de réfrigération risque d'être endommagé. Si vous détectez un dommage, procéder comme suit :

- Bien aérer le local où se trouve l'appareil.
- Protéger l'appareil des flammes nues et des surfaces chaudes.
- Ne pas stocker des matières explosives (par ex. des bombes aérosol contenant des gaz propulseurs inflammables) dans l'appareil.

Éviter le risque d'asphyxie

La livraison contient de petites pièces. Les enfants qui jouent avec ces petites pièces peuvent les avaler et s'asphyxier.

- S'assurer que les petites pièces sont hors de portée des enfants.

Jouer avec les films d'emballage implique un risque d'asphyxie.

- Tenir le matériel d'emballage hors de portée des enfants.

Éviter des dangers pour les enfants et les personnes ayant des capacités restreintes

Les personnes suivantes ne pourront pas utiliser l'appareil pour éviter le risque de blessures :

- Les personnes ayant des capacités physiques, sensorielles ou mentales restreintes
- Les personnes manquant d'expérience et/ou de connaissances
- Les mineurs de moins de 18 ans

Éviter des dommages environnementaux

- Éliminer l'appareil et ses composants conformément aux dispositions en vigueur au lieu d'utilisation.

Prévention des dommages matériels et des dysfonctionnements

- ▶ Installer l'appareil sur un support bien accessible, plan, sec, résistant à la chaleur et suffisamment stable.
- ▶ Ne pas installer l'appareil au bord de la surface du support.
- ▶ Ne pas enlever les pieds de l'appareil.
- ▶ Ne pas laisser tomber l'appareil.
- ▶ Éviter des chocs et des coups.
- ▶ Ne jamais utiliser d'autre bouteille que celle indiquée dans la présente notice, la Jägermeister 35% vol.
- ▶ Ne pas utiliser de nettoyeur à vapeur pour nettoyer l'appareil.
- ▶ Ne pas recouvrir la grille d'aération au dos de l'appareil.
- ▶ Utiliser uniquement de l'eau chaude pour accélérer le processus de dégivrage.
- ▶ Laisser un peu d'espace entre les bouteilles stockées pour permettre la circulation d'air froid dans l'appareil.



-
- ▶ S'assurer que les bouteilles ne touchent jamais aux parois intérieures de l'appareil, sinon elles risquent de s'y coller.
 - ▶ Placer uniquement des bouteilles refroidies à la température ambiante dans l'appareil.

Description

Contenu fourni

Le contenu fourni comprend uniquement l'appareil.

Appareil

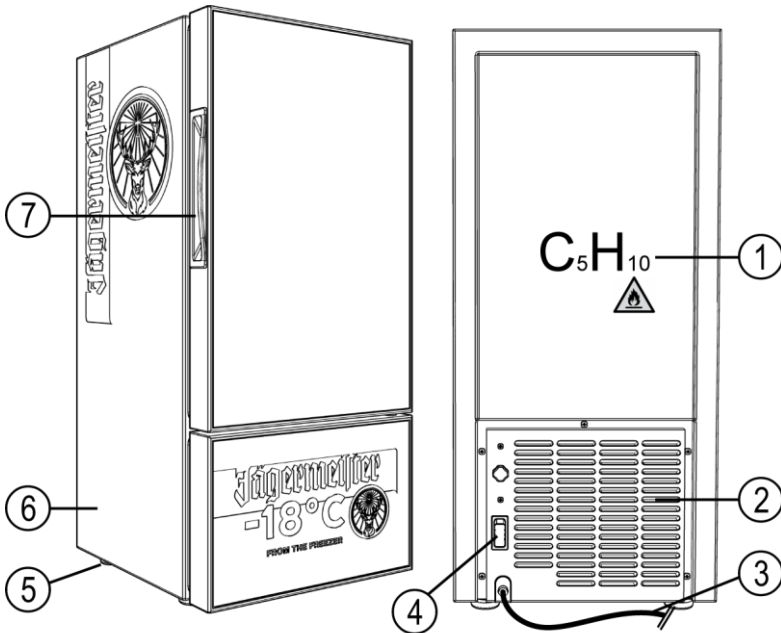

- ① Symbole de gaz isolant, cyclopentane
- ② Grille d'aération
- ③ Câble d'alimentation (en fonction du pays)
- ④ Interrupteur principal

- ⑤ Pied
- ⑥ Corps
- ⑦ Poignée de porte

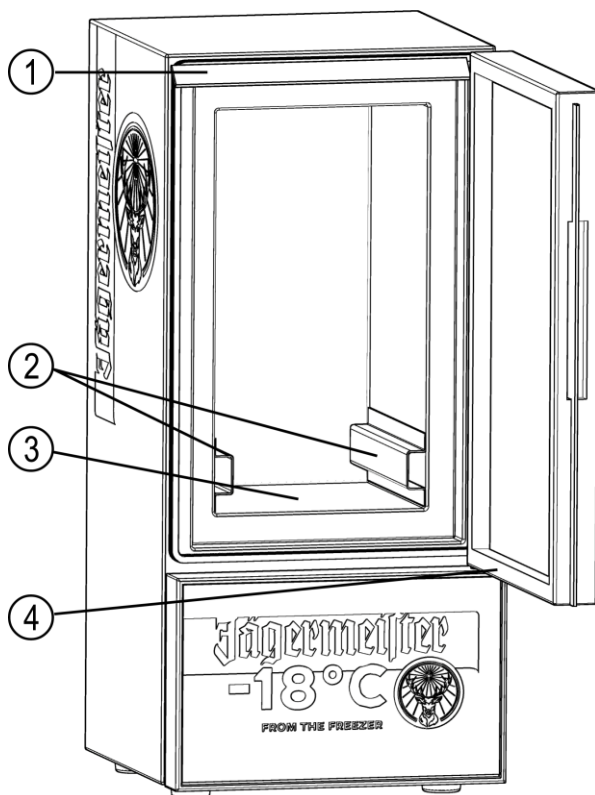

① Éclairage à LED

② Espaceurs

③ Surface de stockage

④ Joint de porte

Tâche et fonction

L'appareil sert uniquement à la réfrigération de Jägermeister 35% vol.

L'appareil peut être mis en marche et à l'arrêt par l'interrupteur principal.

Plaque signalétique

La plaque signalétique se trouve sur le côté arrière de l'appareil. La plaque signalétique contient les indications suivantes :

- Modèle
- Alimentation électrique
- Fluide frigorigène
- Type de protection (décharge électrique)
- Classe climatique
- Adresse du fabricant

Déballage et vérification du contenu fourni

ATTENTION !

	L'appareil risque d'être endommagé lors du déballage. ▶ Ne pas utiliser d'objet pointu ou aiguisé (par ex. un couteau) pour ouvrir l'emballage.
--	--

- ▶ Ouvrir l'emballage avec prudence.
- ▶ Retirer les éléments en mousse.
- ▶ Retirer les pièces de l'appareil de l'emballage d'origine.
- ▶ Retirer le matériel d'emballage et tous les films de protection.
- ▶ Vérifier si toutes les pièces de l'appareil ont été livrées, voir p. 173.
- ▶ Vérifier si toutes les pièces sont en bon état.
- ▶ Contacter le revendeur s'il manque des pièces ou si des pièces sont endommagées.



Stockage et transport de l'appareil

- ▶ Conserver l'appareil et ses composants dans un lieu sec et non poussiéreux.
- ▶ Transporter l'appareil debout dans son emballage d'origine.

Installation de l'appareil

AVERTISSEMENT



Risque de décharge électrique dans un environnement humide.

- ▶ Ne pas installer l'appareil à l'extérieur ni dans les pièces humides.

AVERTISSEMENT



Des pièces trop chaudes peuvent provoquer un incendie.

- ▶ Observer les distances minimales indiquées dans la présente notice pour l'installation de l'appareil.
- ▶ Protéger l'appareil des flammes nues et des surfaces chaudes.
- ▶ Protéger l'appareil de l'ensoleillement direct.
- ▶ Installer l'appareil de sorte à ce que la fiche secteur soit accessible.

- ▶ Installer l'appareil sur une surface suffisamment stable. S'assurer qu'une distance d'au moins 20 cm par rapport au mur/à une autre paroi est observée à l'arrière de l'appareil et une distance d'au moins 10 cm sur les côtés.
- ▶ Régler les pieds correctement pour que l'appareil soit de niveau.
- ▶ Laisser de l'espace libre pour un angle d'ouverture de 160° de la porte de l'appareil.

Mise en service de l'appareil

- ▶ Avant la première utilisation, nettoyer soigneusement l'appareil (voir p. 179).
- ▶ Brancher l'appareil sur le secteur (voir p. 177).
- ❗ Après un transport, laisser l'appareil reposer debout pendant 24 heures avant de le mettre en marche. Si vous avez déplacé l'appareil, attendre 30 minutes avant de le remettre en marche.

Branchement et débranchement du câble d'alimentation

- ▶ S'assurer que l'interrupteur principal est en position « 0 ».
- ▶ Brancher la fiche secteur dans une prise électrique installée selon les règles de l'art.
- ▶ Pour débrancher l'appareil, retirer le câble par la fiche.
- ❗ Après un transport, laisser l'appareil reposer debout pendant 24 heures avant de le mettre en marche. Si vous avez déplacé l'appareil, attendre 30 minutes avant de le remettre en marche.

Mise en marche et à l'arrêt de l'appareil

- ▶ Pour mettre l'appareil en marche, placer l'interrupteur principal en position « I ».

Le processus de réfrigération commence. Au bout de 30 minutes environ, la température de réfrigération réglée (-18 °C) est atteinte.

- ▶ Pour arrêter l'appareil, placer l'interrupteur principal en position « 0 ».
- ❗ La température de réfrigération est réglée sur environ -18 °C en usine.
- ❗ Après avoir mis l'appareil en marche, le laisser tourner à vide pendant au moins une heure.
- ❗ Après avoir débranché le câble d'alimentation de la prise, attendre au moins 5 minutes avant de rebrancher l'appareil.



Stockage de bouteilles

ATTENTION !

	La surface de stockage peut se rompre ou fléchir. ▶ Charger la surface de stockage de 10 kg au maximum.
--	--

- ▶ S'assurer que les bouteilles présentent au maximum la température ambiante avant de les mettre dans le freezer.
- ▶ Ouvrir la porte.
- ▶ Placer les bouteilles de sorte à laisser un peu d'espace entre les bouteilles. Observer la capacité de charge de la surface de stockage.
- ▶ Fermer la porte.

Entretien de l'appareil

AVERTISSEMENT



Risque de décharge électrique lors des travaux sur l'appareil.

- ▶ Avant toute intervention sur l'appareil, débrancher la fiche secteur de la prise. Pour ce faire, tirer la fiche.

AVERTISSEMENT



Risque de court-circuit par pénétration d'eau ou d'autres liquides.

- ▶ Ne pas utiliser de nettoyeur vapeur.
- ▶ Empêcher impérativement la pénétration d'eau ou d'autres liquides à l'intérieur de l'appareil.

ATTENTION !

Risque d'endommagement de l'appareil suite à un nettoyage incorrect.

- ▶ Utiliser uniquement de l'eau chaude, en cas de besoin un peu de produit vaisselle et des chiffons doux.

Nettoyer l'appareil en cas de besoin

- ▶ Retirer les bouteilles le cas échéant.
- ▶ Essuyer l'appareil avec un chiffon humide et, si besoin est, un peu de produit vaisselle.
- ▶ Sécher l'appareil et toutes les pièces avec un chiffon doux.
- ▶ Nettoyer la porte en verre avec un nettoyant pour vitres disponible dans le commerce.
- ▶ Sécher l'appareil et toutes les pièces avec un chiffon doux.
- ▶ Éliminer la poussière de la grille d'aération au dos de l'appareil à l'aide d'un aspirateur ou d'une brosse douce.



Nettoyer le joint de porte

- ▶ Nettoyer le joint de porte au moins une fois par mois avec un chiffon doux. S'assurer que l'appareil est toujours fermé de manière étanche.

Nettoyer l'appareil en cas de givrage excessif

- ▶ Débrancher la fiche secteur de la prise.
- ▶ Ouvrir la porte.
- ▶ Retirer les bouteilles.

L'appareil commence à se dégivrer progressivement.

- ▶ Recueillir l'eau de dégivrage qui s'écoule par la porte ouverte dans un récipient approprié.
- ▶ Après le dégivrage, essuyer l'enceinte de l'appareil avec un chiffon humide et, si besoin est, un peu de produit vaisselle.
- ▶ Nettoyer la porte en verre avec un nettoyant pour vitres disponible dans le commerce.
- ▶ Sécher l'appareil et toutes les pièces avec un chiffon doux.

Dépannage

Problème	Causes possibles	Remèdes
L'appareil ne fonctionne pas.	La fiche secteur n'est pas branchée correctement.	<ul style="list-style-type: none"> ▶ S'assurer que la fiche secteur est branchée correctement.
Le compresseur ne fonctionne pas, l'appareil bourdonne.	La tension d'alimentation est hors de la plage de tension nominale.	<ul style="list-style-type: none"> ▶ Arrêter l'appareil immédiatement. ▶ Rebrancher l'appareil uniquement lorsque l'alimentation électrique est normale. ▶ En cas de besoin, utiliser un stabilisateur de tension.
Le compresseur marche trop longtemps sans qu'il n'y ait formation de givre.	Le système frigorifique est défectueux (fuite ou colmatage).	<ul style="list-style-type: none"> ▶ Envoyer l'appareil au service après-vente aux fins de réparation (voir p.184).
Formation de gel sur les parois intérieurs des compartiments réfrigérés et température intérieure trop basse. Le compresseur fonctionne en continu sans interruption.	Le thermostat ne fonctionne pas.	<ul style="list-style-type: none"> ▶ Envoyer l'appareil au service après-vente aux fins de réparation (voir p.184).
Il y a des taches humides sur les parois ou la porte.	Ces taches viennent de la condensation.	<ul style="list-style-type: none"> ▶ Essuyer les taches avec un chiffon doux.



Problème	Causes possibles	Remèdes
L'éclairage à LED ne fonctionne pas.	L'éclairage à LED est défectueux.	► Envoyer l'appareil au service après-vente aux fins de réparation (voir p.184).
La température intérieure est trop élevée et le compresseur fonctionne en continu sans interruption.	La ventilation de l'appareil est mauvaise. La température ambiante est trop élevée.	► Améliorer la ventilation. ► Réduire la température ambiante.
	La limite de capacité (12 litres) a été dépassée.	► Sortir quelques bouteilles.
	La porte est ouverte trop souvent ou reste ouverte trop longtemps.	► Veiller à ne pas ouvrir l'appareil trop souvent. ► Veiller à ce que la porte ne reste pas ouverte longtemps.
L'appareil est trop bruyant.	L'appareil n'est pas de niveau.	► S'assurer que l'appareil est mis de niveau.
	Une vis au dos de l'appareil s'est éventuellement desserrée.	► Resserrer la vis desserrée.

- Si le défaut de l'appareil ne peut pas être éliminé par les remèdes susmentionnés, contacter le service après-vente (voir p. 184).

Mise hors service de l'appareil

- ▶ Débrancher la fiche secteur de la prise en cas de non-utilisation prolongée.
- ▶ Retirer les bouteilles de l'appareil.
- ▶ Nettoyer les éléments de l'appareil (voir page p. 179).
- ▶ Poser l'appareil à un endroit sec et bien aéré.

Élimination de l'appareil

Le matériau d'emballage est recyclable.

- ▶ Éliminer le matériau d'emballage dans le respect de l'environnement lorsque l'appareil est arrivé à la fin de la durée de vie.



Les équipements électriques et électroniques qui portent ce symbole ne pourront pas être éliminés dans les ordures ménagères. Ces appareils peuvent contenir des substances dangereuses et polluantes.

- ▶ Éliminer l'appareil conformément aux dispositions en vigueur au lieu d'utilisation.
- ▶ Pour des informations détaillées, veuillez vous adresser au fabricant ou aux autorités locales.

Déclaration de conformité UE

La déclaration de conformité UE peut être demandée à l'adresse :
<http://www.jaegermeister.com/en/coldinnovation-documents/FreezeoMat-CEdeclaration>.



Conditions de garantie

Le fabricant accorde une garantie d'au moins un an, conformément à la législation en vigueur dans le pays de résidence du client (en Allemagne : 2 ans) à compter de la date de vente de l'appareil au client final.

La garantie couvre les défauts matériels et les vices de fabrication.

Les réparations sous garantie ne pourront être réalisées que par un centre de service après-vente autorisé. Pour tout recours en garantie, il faut présenter le bon d'achat d'origine (avec la date d'achat).

La garantie est exclue dans les cas suivants :

- Usure normale ;
- Utilisation non conforme, par ex. surcharge de l'appareil, utilisation d'accessoires non autorisés ;
- Usage de la violence, dommages provoqués par des influences externes ;
- Dommages résultant de la non observation de la présente notice ;
- Appareils partiellement ou entièrement désassemblés.

Service après-vente

- ▶ Avant de contacter le service après-vente, veuillez lire le chapitre « Dépannage » (voir p. 181).
- ▶ Si vous ne pouvez pas résoudre le problème de cette manière, veuillez contacter votre revendeur local. Ses coordonnées de contact figurent sur votre bulletin de livraison ou sur la facture.

Caractéristiques techniques

Appareil	
Modèle	FREEZE-O-MAT
Dimensions (H x L x P)	623 mm x 280 mm x 298 mm
Poids (net/brut)	18,7/20,5 kg
Alimentation électrique	220–240 V AC, 50–60 Hz, 0,85 A
Consommation d'énergie	1 kWh/24h
Compresseur 1/10P	LBP
Fluide frigorigène, volume de remplissage	R290, 25 g
Gaz isolant	Cyclopentane (30 °C)
Classe climatique	4
Température de stockage	–18°C
Capacité	12 litres
Type de protection anti-choc	I
Niveau sonore	<50 dB



Ελληνικές οδηγίες χρήσης

Εισαγωγή

Αυτές οι οδηγίες θα σας βοηθήσουν να χρησιμοποιήσετε με ασφάλεια τον καταψύκτη "FREEZE-O-MAT". Ο καταψύκτης "FREEZE-O-MAT" θα αναφέρεται στο εξής για συντομία ως "συσκευή".

Οι φιάλες Jägermeister θα αναφέρονται στο εξής για συντομία ως "φιάλες".

Διατήρηση διαθεσιμότητας οδηγιών

Αυτές οι οδηγίες αποτελούν τμήμα της συσκευής.

- ▶ Διαβάστε προσεκτικά τις οδηγίες, προτού χρησιμοποιήσετε για πρώτη φορά το προϊόν.
- ▶ Ακολουθήστε τις πληροφορίες και τις προδιαγραφές αυτών των οδηγιών.
- ▶ Φυλάξτε τις οδηγίες καθ' όλη τη διάρκεια ζωής της συσκευής.
- ▶ Διατηρήστε τις οδηγίες διαθέσιμες, ώστε να μπορείτε να τις συμβουλευέστε.
- ▶ Εάν οι οδηγίες χαθούν ή καταστούν μη ευανάγνωστες, μπορείτε να πραγματοποιήσετε λήψη τους από την εξής διεύθυνση:
<http://www.jaegermeister.com/en/coldinnovation-documents/FreezeoMat-manual>
- ▶ Εάν πουλήσετε ή μεταβιβάσετε με άλλον τρόπο τη συσκευή, πρέπει να παραδώσετε μαζί και τις οδηγίες.

Πνευματικά δικαιώματα

Αυτές οι οδηγίες περιέχουν πληροφορίες που υπόκεινται σε πνευματικά δικαιώματα. Απαγορεύεται η αντιγραφή, η εκτύπωση, η αποτύπωση σε φιλμ, η επεξεργασία, η αναπαραγωγή ή η διανομή αυτών των οδηγιών σε οποιαδήποτε μορφή, εν όλω ή εν μέρει, χωρίς την προηγούμενη γραπτή άδεια της Mast-Jägermeister SE.

©2021 Mast-Jägermeister SE

Με την επιφύλαξη παντός δικαιώματος.



Διεύθυνση κατασκευαστή

Mast-Jägermeister SE

Jägermeisterstraße 7–15

38296 Wolfenbüttel

Deutschland

Internet: www.jaegermeister.de

Πίνακας περιεχομένων

Ασφάλεια	190
Ενδεδειγμένη χρήση	190
Βασικές υποδείξεις ασφαλείας	190
Αποφυγή υλικών ζημιών και βλαβών λειτουργίας.....	192
Περιγραφή	194
Παραδοτέος εξοπλισμός	194
Συσκευή	194
Ρόλος και λειτουργία	196
Πινακίδα τύπου	196
Αποσυσκευασία και έλεγχος του παραδοτέου εξοπλισμού	196
Αποθήκευση και μεταφορά της συσκευής	197
Εγκατάσταση συσκευής	197
Θέση σε λειτουργία της συσκευής	198
Σύνδεση και αφαίρεση του ηλεκτρικού καλωδίου	198
Ενεργοποίηση και απενεργοποίηση της συσκευής	198
Αποθήκευση φιαλών	199
Φροντίδα της συσκευής	200



Καθαρισμός της συσκευής όποτε χρειάζεται	200
Καθαρισμός στεγανωτικού πόρτας	201
Καθαρισμός της συσκευής σε περίπτωση σχηματισμού πολύ πάγου	201
Αντιμετώπιση βλαβών	202
Θέση εκτός λειτουργίας της συσκευής	204
Απόρριψη της συσκευής	204
Δήλωση συμμόρφωσης ΕΕ	204
Όροι εγγύησης	205
Σέρβις	205
Τεχνικά χαρακτηριστικά	206



Ασφάλεια

Ενδεδειγμένη χρήση

Η συσκευή χρησιμοποιείται αποκλειστικά για την ψύξη φιαλών Jägermeister 35% κατ' όγκον σε αλκοόλη. Η συσκευή προορίζεται για χρήση στη γαστρονομία.

Ο ωφέλιμος όγκος της συσκευής είναι 12 λίτρα το μέγιστο.

Στην ενδεδειγμένη χρήση περιλαμβάνεται η ανάγνωση, η κατανόηση και η τήρηση των πληροφοριών αυτών των οδηγιών.

Οποιαδήποτε άλλη χρήση θεωρείται ρητά μη ενδεδειγμένη.

Βασικές υποδείξεις ασφαλείας

Αποφυγή ηλεκτροπληξίας

- Μην χρησιμοποιείτε τη συσκευή σε εξωτερικούς χώρους ή σε χώρους με υγρασία.
- Πρέπει να συνδέετε τη συσκευή μόνο σε κατάλληλα εγκατεστημένη πρίζα με προστατευτικές επαφές, της οποίας η τάση δικτύου αντιστοιχεί στις πληροφορίες που αναγράφονται στην πινακίδα τύπου.
- Πρέπει να συνδέετε τη συσκευή σε μια εύκολα προσβάσιμη πρίζα, ώστε να μπορείτε να την αποσυνδέετε γρήγορα από το δίκτυο παροχής ρεύματος σε περίπτωση έκτακτης ανάγκης.
- Πρέπει να χρησιμοποιείτε τη συσκευή, εάν η συσκευή, το ηλεκτρικό βύσμα και το καλώδιο λειτουργούν σωστά.
- Πρέπει να αγγίζετε το ηλεκτρικό βύσμα και το καλώδιο μόνο με στεγνά χέρια.
- Μην λυγίζετε και μην περνάτε το ηλεκτρικό καλώδιο πάνω από αιχμηρές άκρες.
- Μην μαγκώνετε και μην καταστρέφετε το ηλεκτρικό καλώδιο.
- Μην χρησιμοποιείτε ποτέ το ηλεκτρικό καλώδιο ως λαβή μεταφοράς.
- Πρέπει να τοποθετείτε το ηλεκτρικό καλώδιο έτσι, ώστε να μην ενέχει κίνδυνο να παραπατήσει κάποιος παριστάμενος.
- Προτού εκτελέσετε οποιαδήποτε εργασία στη συσκευή, πρέπει να αποσυνδέετε το ηλεκτρικό βύσμα από την πρίζα. Πρέπει να τραβάτε μόνο το ηλεκτρικό βύσμα.

- Εάν δεν χρησιμοποιήσετε τη συσκευή για μεγάλο χρονικό διάστημα, αποσυνδέστε το ηλεκτρικό βύσμα από την πρίζα.
- Μην χρησιμοποιείτε τη συσκευή με εξωτερικό χρονοδιακόπτη ή με ξεχωριστό τηλεχειριζόμενο σύστημα.
- Μην τοποθετείτε φορητά πολύπριζα ή τροφοδοτικά από άλλες συσκευές στο πίσω μέρος της συσκευής.
- Πρέπει να προστατεύετε τη συσκευή από ακάλυπτες φλόγες και καυτές επιφάνειες.
- Πρέπει να αποσυναρμολογείτε τη συσκευή μόνο σύμφωνα με τις παρούσες οδηγίες.
- Μην ανοίγετε ποτέ το περίβλημα της συσκευής.
- Σε περίπτωση επισκευής, επικοινωνήστε απευθείας με τον αντιπρόσωπο της περιοχής σας (βλ. σελ. 205).
- Σε περίπτωση επισκευής, πρέπει να χρησιμοποιείτε μόνο γνήσια ανταλλακτικά.
- Βεβαιωθείτε ότι δεν υπάρχουν αντικείμενα μέσα στη συσκευή.
- Προσέξτε να μην υπερχειλίσει ή να μην χυθεί υγρό πάνω στον σύνδεσμο ή στο καλώδιο της συσκευής, ώστε να μην έρθει το υγρό σε επαφή με τα ηλεκτρικά εξαρτήματα.
- Εάν το υγρό έρθει σε επαφή με τα ηλεκτρικά εξαρτήματα, αποσυνδέστε αμέσως το ηλεκτρικό βύσμα από την πρίζα.

Αποφυγή πυρκαγιάς

- Πρέπει να χρησιμοποιείτε τη συσκευή μόνο σε περιβάλλον χωρίς υγρασία και σκόνη.
- Κατά την εγκατάσταση της συσκευής, πρέπει να τηρείτε τις ελάχιστες αποστάσεις που καθορίζονται στις παρούσες οδηγίες.
- Μην τοποθετείτε τη συσκευή κάτω από κρεμαστά ντουλάπια ή/και παρόμοια αντικείμενα.
- Πρέπει να προστατεύετε τη συσκευή από την άμεση ηλιακή ακτινοβολία. Το ψυκτικό μέσο της συσκευής περιέχει ισοβουτάνιο (R290) και κυκλοπεντάνιο. Και οι δύο ουσίες είναι εξαιρετικά εύφλεκτες. Σε περίπτωση ακατάλληλης μεταφοράς και εγκατάστασης, μπορεί να προκληθεί ζημιά στο κύκλωμα ψύξης. Εάν παρατηρήσετε οποιαδήποτε ζημιά, ακολουθήστε την εξής διαδικασία:
- Αερίστε τον χώρο όπου βρίσκεται η συσκευή.



- Πρέπει να προστατεύετε τη συσκευή από ακάλυπτες φλόγες και καυτές επιφάνειες.
- Μην αποθηκεύετε εκρηκτικές ουσίες (π.χ. δοχεία ψεκασμού με εύφλεκτα προωθητικά) στη συσκευή.

Αποφυγή κινδύνου πνιγμού

Στον παραδοτέο εξοπλισμό περιλαμβάνονται μικρά εξαρτήματα. Τα παιδιά μπορεί να καταπιούν τα μικρά εξαρτήματα ενώ παίζουν και να πνιγούν.

- Βεβαιωθείτε ότι τα μικρά εξαρτήματα δεν θα φτάσουν στα χέρια των παιδιών.

Το παιχνίδι με τις μεμβράνες συσκευασίας μπορεί να ενέχει κίνδυνο ασφυξίας.

- Κρατήστε τα υλικά της συσκευασίας μακριά από παιδιά.

Αποφυγή κινδύνων για παιδιά και άτομα με περιορισμένες ικανότητες

Τα παρακάτω άτομα δεν πρέπει να χρησιμοποιούν τη συσκευή, καθώς μπορεί να προκληθεί τραυματισμός:

- Άτομα με περιορισμένες σωματικές, κινητικές ή διανοητικές ικανότητες
- Άτομα με έλλειψη πείρας ή/και γνώσεων
- Άτομα ηλικίας κάτω των 18 ετών

Αποφυγή περιβαλλοντικών ζημιών

- Απορρίψτε τη συσκευή και τα εξαρτήματά της σύμφωνα με τους τοπικούς κανονισμούς.

Αποφυγή υλικών ζημιών και βλαβών λειτουργίας

- ▶ Τοποθετήστε τη συσκευή σε καλά προσβάσιμη, επίπεδη, στεγνή, ανθεκτική στη θερμότητα και επαρκώς σταθερή επιφάνεια.
- ▶ Μην τοποθετείτε τη συσκευή στο περιθώριο ή στην άκρη της επιφάνειας.
- ▶ Μην αφαιρείτε τα πέλματα στήριξης.
- ▶ Μην αφήνετε τη συσκευή να πέσει κάτω.
- ▶ Αποφύγετε τα χτυπήματα.
- ▶ Μην χρησιμοποιείτε φιάλες διαφορετικές από τις φιάλες Jägermeister 35% κατ' όγκον σε αλκοόλη που καθορίζονται στις παρούσες οδηγίες.
- ▶ Μην χρησιμοποιείτε συσκευές καθαρισμού με ατμό για τον καθαρισμό.
- ▶ Μην καλύπτετε την οπή εξαερισμού στο πίσω μέρος της συσκευής.

- ▶ Για να επιταχύνετε τη διαδικασία ξεπαγώματος, πρέπει να χρησιμοποιείτε μόνο ζεστό νερό.
- ▶ Αφήστε λίγο χώρο ανάμεσα στις αποθηκευμένες φιάλες, ώστε να κυκλοφορεί κρύος αέρας στη συσκευή.
- ▶ Βεβαιωθείτε ότι οι φιάλες δεν ακουμπούν ποτέ απευθείας στα εσωτερικά τοιχώματα της συσκευής, διαφορετικά μπορεί να παγώσουν.
- ▶ Στη συσκευή πρέπει να αποθηκεύετε μόνο φιάλες που έχουν έρθει σε θερμοκρασία δωματίου.

Περιγραφή

Παραδοτέος εξοπλισμός

Στον παραδοτέο εξοπλισμό περιλαμβάνεται η συσκευή.

Συσκευή

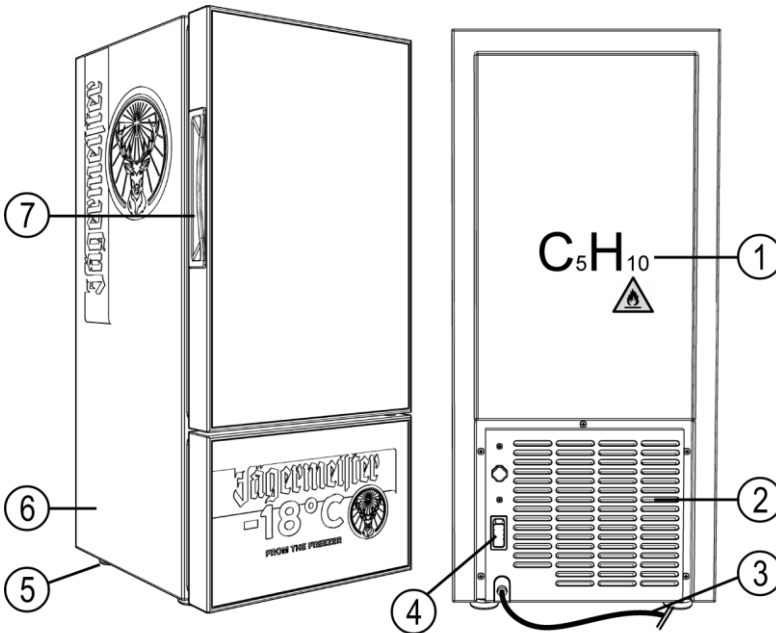

- ① Σήμα για μονωτικό αέριο, κυκλοπεντάνιο
- ② Οπή εξαερισμού
- ③ Ηλεκτρικό καλώδιο (ανάλογα με τη χώρα)
- ④ Κεντρικός διακόπτης

- ⑤ Πέλμα στήριξης
- ⑥ Περιβλήμα
- ⑦ Λαβή πόρτας

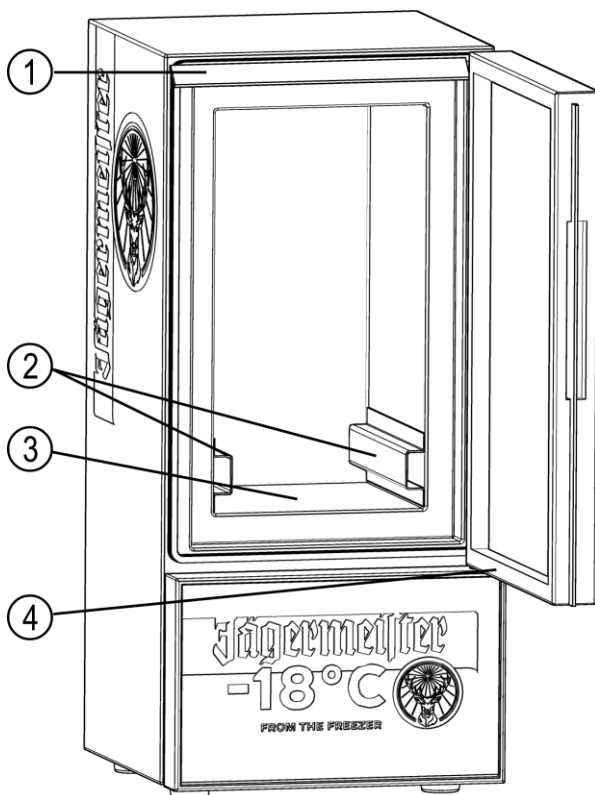

① Φωτισμός LED

② Αποστάτες

③ Επιφάνεια στήριξης

④ Στεγανωτικό πόρτας



Ρόλος και λειτουργία

Η συσκευή χρησιμοποιείται αποκλειστικά για την ψύξη φιαλών Jägermeister 35% κατ' όγκον σε αλκοόλη.

Η συσκευή μπορεί να ενεργοποιηθεί και να απενεργοποιηθεί μέσω του κεντρικού διακόπτη.

Πινακίδα τύπου

Η πινακίδα τύπου βρίσκεται στο πίσω μέρος της συσκευής. Στην πινακίδα τύπου θα βρείτε τις εξής πληροφορίες:

- Μοντέλο
- Παροχή ηλεκτρικής ενέργειας
- Ψυκτικό μέσο
- Βαθμός προστασίας (ηλεκτροπληξία)
- Κλιματική κλάση
- Διεύθυνση κατασκευαστή

Αποσυσκευασία και έλεγχος του παραδοτέου εξοπλισμού

ΠΡΟΣΟΧΗ!

Κατά την αποσυσκευασία, μπορεί να προκληθεί ζημιά στη συσκευή.

- ▶ Όταν ανοίγετε τη συσκευασία, μην χρησιμοποιείτε αιχμηρά ή μυτερά αντικείμενα (π.χ. μαχαίρι).

- ▶ Ανοίξτε προσεκτικά τη συσκευασία.
- ▶ Αφαιρέστε τα ένθετα από αφρολέξ.
- ▶ Αφαιρέστε τα εξαρτήματα της συσκευής από την αρχική συσκευασία.
- ▶ Αφαιρέστε τα υλικά της συσκευασίας και τις προστατευτικές μεμβράνες.
- ▶ Βεβαιωθείτε ότι δεν λείπει κανένα μέρος της συσκευής, βλ. σελ. 194.
- ▶ Βεβαιωθείτε ότι τα εξαρτήματα βρίσκονται σε άρτια κατάσταση.
- ▶ Επικοινωνήστε με τον αντιπρόσωπο πωλήσεων, εάν κάποιο εξάρτημα λείπει ή έχει υποστεί ζημιά.

Αποθήκευση και μεταφορά της συσκευής

- ▶ Αποθηκεύστε τη συσκευή και τα εξαρτήματά της σε μέρος χωρίς υγρασία και σκόνη.
- ▶ Πρέπει να μεταφέρετε τη συσκευή σε όρθια θέση στην αρχική συσκευασία.

Εγκατάσταση συσκευής

ΠΡΟΕΙΔΟΠΟΙΗΣΗ



- Κίνδυνος ηλεκτροπληξίας λόγω υγρού περιβάλλοντος.
- ▶ Μην τοποθετείτε τη συσκευή σε εξωτερικούς χώρους ή σε χώρους με υγρασία.

ΠΡΟΕΙΔΟΠΟΙΗΣΗ



- Κίνδυνος πυρκαγιάς λόγω υπερθέρμανσης των εξαρτημάτων.
- ▶ Κατά την εγκατάσταση της συσκευής, πρέπει να τηρείτε τις ελάχιστες αποστάσεις που καθορίζονται στις παρούσες οδηγίες.
 - ▶ Πρέπει να προστατεύετε τη συσκευή από ακάλυπτες φλόγες και καυτές επιφάνειες.
 - ▶ Πρέπει να προστατεύετε τη συσκευή από την άμεση ηλιακή ακτινοβολία.
 - ▶ Τοποθετήστε τη συσκευή έτσι, ώστε να είναι δυνατή η πρόσβαση στο ηλεκτρικό βύσμα.

- ▶ Τοποθετήστε τη συσκευή σε επαρκώς σταθερή επιφάνεια. Βεβαιωθείτε ότι η απόσταση από τον πίσω τοίχο είναι τουλάχιστον 20 cm και ότι η απόσταση στα πλαϊνά είναι τουλάχιστον 10 cm από τον πλησιέστερο τοίχο.
- ▶ Ρυθμίστε σωστά τα πέλματα στήριξης, ώστε η συσκευή να είναι απόλυτα οριζόντια.
- ▶ Για την πόρτα της συσκευής, αφήστε ελεύθερο χώρο για γωνία ανοίγματος 160°.



Θέση σε λειτουργία της συσκευής

- ▶ Καθαρίστε σχολαστικά τη συσκευή προτού τη χρησιμοποιήσετε για πρώτη φορά (βλ. σελ. 200).
- ▶ Συνδέστε τη συσκευή στην παροχή ρεύματος (βλ. σελ. 198).
- ❶ Μετά τη μεταφορά, αφήστε τη συσκευή σε όρθια θέση για 24 ώρες προτού την ενεργοποιήσετε ξανά. Εάν έχετε μετακινήσει τη συσκευή, περιμένετε 30 λεπτά προτού την ενεργοποιήσετε.

Σύνδεση και αφαίρεση του ηλεκτρικού καλωδίου

- ▶ Βεβαιωθείτε ότι ο κεντρικός διακόπτης βρίσκεται στη θέση "0".
- ▶ Συνδέστε το ηλεκτρικό βύσμα σε μια κατάλληλα εγκατεστημένη πρίζα.
- ▶ Για να αφαιρέσετε το ηλεκτρικό καλώδιο, τραβήξτε το από το ηλεκτρικό βύσμα.
- ❶ Μετά τη μεταφορά, αφήστε τη συσκευή σε όρθια θέση για 24 ώρες προτού την ενεργοποιήσετε ξανά. Εάν έχετε μετακινήσει τη συσκευή, περιμένετε 30 λεπτά προτού την ενεργοποιήσετε.

Ενεργοποίηση και απενεργοποίηση της συσκευής

- ▶ Για να ενεργοποιήσετε τη συσκευή, τοποθετήστε τον κεντρικό διακόπτη στη θέση "I".

Η διαδικασία ψύξης ξεκινά. Μετά από περίπου 30 λεπτά, επιτυγχάνεται η εργοστασιακά προεπιλεγμένη θερμοκρασία ψύξης (-18°C).

- ▶ Για να απενεργοποιήσετε τη συσκευή, τοποθετήστε τον κεντρικό διακόπτη στη θέση "0".
- ❶ Η θερμοκρασία ψύξης έχει ρυθμιστεί από το εργοστάσιο στους -18°C .
- ❶ Αφού ενεργοποιήσετε τη συσκευή, αφήστε την άδεια για τουλάχιστον μία ώρα.
- ❶ Αφού αποσυνδέσετε το ηλεκτρικό καλώδιο από την πρίζα, περιμένετε τουλάχιστον 5 λεπτά προτού επανασυνδέσετε τη συσκευή στην παροχή ρεύματος.

Αποθήκευση φιαλών

ΠΡΟΣΟΧΗ!

Η επιφάνεια στήριξης μπορεί να σπάσει ή/και να λυγίσει.

▶ Φορτώστε την επιφάνεια στήριξης με βάρος έως 10 kg το μέγιστο.

- ▶ Βεβαιωθείτε ότι οι φιάλες έχουν έρθει σε θερμοκρασία δωματίου προτού τις αποθηκεύσετε.
- ▶ Ανοίξτε την πόρτα.
- ▶ Αποθηκεύστε τις φιάλες έτσι, ώστε να υπάρχει λίγος χώρος μεταξύ τους. Λάβετε υπόψη την ικανότητα φόρτωσης της επιφάνειας στήριξης.
- ▶ Κλείστε την πόρτα.



Φροντίδα της συσκευής

ΠΡΟΕΙΔΟΠΟΙΗΣΗ



Κατά την εκτέλεση εργασιών στη συσκευή ενδέχεται να προκληθεί ηλεκτροπληξία.

- ▶ Προτού εκτελέσετε οποιαδήποτε εργασία στη συσκευή, αποσυνδέστε το ηλεκτρικό βύσμα από την πρίζα. Να τραβάτε το ηλεκτρικό βύσμα.

ΠΡΟΕΙΔΟΠΟΙΗΣΗ



Κίνδυνος βραχυκυκλώματος λόγω εισχώρησης νερού ή άλλων υγρών.

- ▶ Μην χρησιμοποιείτε συσκευές καθαρισμού με ατμό.
- ▶ Βεβαιωθείτε ότι δεν εισχωρούν νερό ή άλλα υγρά στο περίβλημα της συσκευής.

ΠΡΟΣΟΧΗ!

Κίνδυνος ζημιάς στη συσκευή λόγω λανθασμένου καθαρισμού.

- ▶ Να χρησιμοποιείτε μόνο ζεστό νερό και, εάν χρειάζεται, λίγο απορρυπαντικό πιάτων και μαλακά πανιά.

Καθαρισμός της συσκευής όποτε χρειάζεται

- ▶ Αφαιρέστε τις φιάλες, εάν χρειάζεται.
- ▶ Σκουπίστε τη συσκευή με ένα υγρό πανί και, εάν χρειάζεται, με λίγο απορρυπαντικό πιάτων.
- ▶ Στεγνώστε τη συσκευή και όλα τα μέρη της με ένα μαλακό πανί.
- ▶ Καθαρίστε τη γυάλινη πόρτα με ένα καθαριστικό τζαμιών του εμπορίου.
- ▶ Στεγνώστε τη συσκευή και όλα τα μέρη της με ένα μαλακό πανί.
- ▶ Απομακρύνετε τη σκόνη από την οπή εξαερισμού στο πίσω μέρος με την ηλεκτρική σκούπα ή με μια μαλακή βούρτσα.

Καθαρισμός στεγανωτικού πόρτας

- ▶ Να καθαρίζετε το στεγανωτικό της πόρτας με ένα μαλακό πανί τουλάχιστον μία φορά το μήνα. Να βεβαιώνετε ότι η συσκευή είναι πάντα αεροστεγώς κλειστή.

Καθαρισμός της συσκευής σε περίπτωση σχηματισμού πολύ πάγου

- ▶ Αποσυνδέστε το ηλεκτρικό βύσμα από την πρίζα.
- ▶ Ανοίξτε την πόρτα.
- ▶ Αφαιρέστε τις φιάλες.

Η συσκευή αρχίζει σιγά να αποψύχεται.

- ▶ Συλλέξτε τις σταγόνες νερού που ρέουν μέσα από την ανοιχτή πόρτα με ένα κατάλληλο δοχείο.
- ▶ Μετά την απόψυξη, σκουπίστε το εσωτερικό της συσκευής με ένα υγρό πανί και, εάν χρειάζεται, με λίγο απορρυπαντικό πιάτων.
- ▶ Καθαρίστε τη γυάλινη πόρτα με ένα καθαριστικό τζαμιών του εμπορίου.
- ▶ Στεγνώστε τη συσκευή και όλα τα μέρη της με ένα μαλακό πανί.



Αντιμετώπιση βλαβών

Πρόβλημα	Πιθανές αιτίες	Μέτρα
Η συσκευή δεν λειτουργεί.	Το ηλεκτρικό βύσμα δεν έχει συνδεθεί σωστά.	► Βεβαιωθείτε ότι το ηλεκτρικό βύσμα είναι σωστά συνδεδεμένο.
Ο συμπιεστής δεν λειτουργεί, η συσκευή βουίζει.	Η παροχή ρεύματος βρίσκεται εκτός του ονομαστικού εύρους τάσης.	<ul style="list-style-type: none"> ► Απενεργοποιήστε αμέσως τη συσκευή. ► Μην επανασυνδέετε τη συσκευή μέχρι να αποκατασταθεί η κανονική παροχή ρεύματος. ► Εάν χρειάζεται, χρησιμοποιήστε έναν σταθεροποιητή τάσης.
Ο συμπιεστής λειτουργεί για πολύ μεγάλο χρονικό διάστημα, αλλά δεν έχει σχηματιστεί πάχνη.	Το σύστημα ψύξης είναι ελαττωματικό (διαρροή ή έμφραξη).	► Στείλτε τη συσκευή στο κέντρο σέρβις για επισκευή (βλ. σελ. 205).
Σχηματισμός πάγου στα εσωτερικά τοιχώματα των θαλάμων ψύξης και πολύ χαμηλή εσωτερική θερμοκρασία. Ο αεροσυμπιεστής λειτουργεί συνεχώς χωρίς παύσεις.	Ο θερμοστάτης δεν λειτουργεί.	► Στείλτε τη συσκευή στο κέντρο σέρβις για επισκευή (βλ. σελ. 205).
Υπάρχουν υγρές κηλίδες στο περίβλημα ή στην πόρτα.	Οι κηλίδες έχουν σχηματιστεί λόγω συμπύκνωσης.	► Σκουπίστε τις κηλίδες με ένα μαλακό πανί.

Πρόβλημα	Πιθανές αιτίες	Μέτρα
Ο φωτισμός LED δεν λειτουργεί.	Ο φωτισμός LED είναι ελαττωματικός.	► Στείλτε τη συσκευή στο κέντρο σέρβις για επισκευή (βλ. σελ. 205).
Η εσωτερική θερμοκρασία είναι υπερβολικά υψηλή και ο συμπιεστής λειτουργεί συνεχώς χωρίς παύσεις.	Ο εξαερισμός της συσκευής δεν είναι ικανοποιητικός. Η θερμοκρασία περιβάλλοντος είναι πολύ υψηλή.	► Βελτιώστε τον εξαερισμό. ► Μειώστε τη θερμοκρασία περιβάλλοντος.
	Έχει γίνει υπέρβαση των ορίων χωρητικότητας (12 λίτρα).	► Αφαιρέστε μερικές φιάλες.
	Η πόρτα ανοίγει πολύ συχνά ή παραμένει ανοιχτή για μεγάλο χρονικό διάστημα.	► Βεβαιωθείτε ότι η συσκευή δεν ανοίγει συχνά. ► Βεβαιωθείτε ότι η πόρτα παραμένει ανοικτή για μικρό χρονικό διάστημα.
Η συσκευή κάνει δυνατό θόρυβο.	Η συσκευή δεν βρίσκεται σε οριζόντια θέση.	► Βεβαιωθείτε ότι η συσκευή βρίσκεται σε οριζόντια θέση.
	Μια βίδα έχει μπορεί να έχει χαλαρώσει στο πίσω μέρος της συσκευής.	► Σφίξτε τη χαλαρή βίδα.

- Εάν τα παραπάνω μέτρα δεν αντιμετωπίζουν τη βλάβη της συσκευής, επικοινωνήστε με το κέντρο σέρβις (βλ. σελ. 205).



Θέση εκτός λειτουργίας της συσκευής

- ▶ Εάν δεν πρόκειται να χρησιμοποιήσετε τη συσκευή για μεγάλο χρονικό διάστημα, αποσυνδέστε το ηλεκτρικό βύσμα από την πρίζα.
- ▶ Αφαιρέστε τις φιάλες από τη συσκευή.
- ▶ Καθαρίστε τα εξαρτήματα της συσκευής (βλ. σελ. 200).
- ▶ Αποθηκεύστε τη συσκευή σε καλά αεριζόμενο χώρο χωρίς υγρασία.

Απόρριψη της συσκευής

Τα υλικά της συσκευασίας είναι ανακυκλώσιμα.

- ▶ Στο τέλος της διάρκειας ζωής τους, απορρίψτε τα υλικά συσκευασίας με τρόπο φιλικό προς το περιβάλλον.



Ο ηλεκτρικός και ηλεκτρονικός εξοπλισμός που επισημαίνεται με αυτό το σύμβολο δεν πρέπει να απορρίπτεται μαζί με τα οικιακά απορρίμματα. Οι συσκευές ενδέχεται να περιέχουν επικίνδυνες και περιβαλλοντικά επιβλαβείς ουσίες.

- ▶ Πρέπει να απορρίψετε τη συσκευή σύμφωνα με τους τοπικούς κανονισμούς.
- ▶ Επικοινωνήστε με τον κατασκευαστή ή τις τοπικές αρχές για περισσότερες πληροφορίες.

Δήλωση συμμόρφωσης ΕΕ

Μπορείτε να αναζητήσετε τη δήλωση συμμόρφωσης ΕΕ στην εξής διεύθυνση:

<http://www.jaegermeister.com/en/coldinnovation-documents/FreezeoMat-CEdeclaration>.

Όροι εγγύησης

Ο κατασκευαστής παρέχει εγγύηση σύμφωνα με τη νομοθεσία της χώρας στην οποία κατοικεί ο πελάτης για τουλάχιστον ένα έτος (στη Γερμανία: 2 έτη) από την ημερομηνία πώλησης της συσκευής στον τελικό χρήστη.

Η εγγύηση καλύπτει ελαττώματα στα υλικά και στην κατασκευή.

Οι εργασίες επισκευής που καλύπτονται από την εγγύηση πρέπει να εκτελούνται μόνο από εξουσιοδοτημένο κέντρο σέρβις. Αν χρησιμοποιήσετε την κάλυψη της εγγύησης, πρέπει να προσκομίσετε την πρωτότυπη απόδειξη αγοράς (με την ημερομηνία αγοράς).

Η εγγύηση δεν ισχύει στις ακόλουθες περιπτώσεις:

- Φυσιολογική φθορά
- Λανθασμένη χρήση, π.χ. υπερφόρτωση της συσκευής, χρήση μη εγκεκριμένων αξεσουάρ
- Βίαιοι χειρισμοί, ζημιές που προκαλούνται από εξωτερικές επιδράσεις
- Ζημιές που προκύπτουν από τη μη τήρηση αυτών των οδηγιών χρήσης
- Μερικώς ή πλήρως αποσυναρμολογημένες συσκευές

Σέρβις

- ▶ Προτού επικοινωνήσετε μαζί μας, διαβάστε προσεκτικά τα μέτρα αντιμετώπισης βλαβών (βλ. σελ. 202).
- ▶ Εάν δεν μπορείτε να επιλύσετε το πρόβλημα με αυτόν τον τρόπο, επικοινωνήστε με τον αντιπρόσωπο πωλήσεων της περιοχής σας. Τα στοιχεία επικοινωνίας αναγράφονται στο δελτίο παράδοσης ή/και στο τιμολόγιο.



Τεχνικά χαρακτηριστικά

Συσκευή	
Μοντέλο	FREEZE-O-MAT
Διαστάσεις (Υ × Π × Β)	623 mm x 280 mm x 298 mm
Βάρος (καθαρό/μεικτό)	18,7/20,5 kg
Παροχή τάσης	220–240 V AC, 50–60 Hz, 0,85 A
Κατανάλωση ηλεκτρικής ενέργειας	1 kWh/24 ώρες
Συμπιεστής 1/10P	LBP
Ποσότητα πλήρωσης ψυκτικού μέσου	R290, 25 g
Μονωτικό αέριο	Κυκλοπεντάνιο (30 °C)
Κλιματική κλάση	4
Θερμοκρασία αποθήκευσης	–18 °C
Χωρητικότητα	12 λίτρα
Βαθμός προστασίας Anti-Schock	I
Στάθμη θορύβου	<50 dB



Hrvatske korisničke upute

Uvod

Ove će vam upute olakšati sigurnu primjenu zamrzivača „FREEZE-O-MAT“. Zamrzivač „FREEZE-O-MAT“ se u nastavku teksta kraće naziva „uređaj“.

Boca Jägermeister se kraće naziva „boca“.

Upute čuvajte tako da uvijek budu dostupne

Ove upute su sastavni dio uređaja.

- ▶ Pažljivo ih pročitajte prije prve uporabe uređaja.
- ▶ Postupajte u skladu s napucima i navodima iz ovih uputa.
- ▶ Čuvajte upute tijekom čitavog vijeka trajanja uređaja.
- ▶ Upute čuvajte tako da vam budu na dohvat ruke za eventualno kasnije podsjećanje.
- ▶ Ako upute izgubite ili ako postanu nečitljive, možete ih preuzeti sa stranice:
<http://www.jaegermeister.com/en/coldinnovation-documents/FreezeoMat-manual>
- ▶ Prilikom preprodaje ili prosljeđivanja priložite novom vlasniku uz uređaj i ove upute.

Autorsko pravo

Ove upute sadrže informacije koje podliježu zakonu o autorskim pravima. Bez prethodnog pismenog odobrenja tvrtke Mast-Jägermeister SE ove upute se ne smiju kopirati, tiskati, presnimavati, obrađivati, umnožavati niti distribuirati ni u kakvom obliku, bilo u cijelosti ili djelomično.

©2021 Mast-Jägermeister SE

Sva prava pridržana.



Adresa proizvođača

Mast-Jägermeister SE
Jägermeisterstraße 7–15
38296 Wolfenbüttel
Deutschland
Internet: www.jaegermeister.de

Pregled sadržaja

Sigurnost	211
Namjenska uporaba	211
Osnovne sigurnosne upute.....	211
Prevenција materijalnih oštećenja i smetnji u radu	213
Opis	214
Sadržaj isporuke	214
Uređaj	214
Princip i način rada	216
Označna pločica	216
Raspakiranje i provjera sadržaja isporuke	216
Skladištenje i transport uređaja	217
Postavljanje uređaja	217
Uključivanje uređaja	218
Priključivanje i uklanjanje strujnog kabela	218
Uključivanje i isključivanje uređaja	218
Umetanje boca	219
Održavanje uređaja	220



Čišćenje uređaja po potrebi	220
Čišćenje brtve vrata	221
Očistite uređaj ako se pretjerano stvara led	221
Uklanjanje smetnji.....	222
Stavljanje uređaja van pogona	224
Odlaganje uređaja u otpad.....	224
EU Izjava o sukladnosti.....	224
Jamstveni uvjeti	225
Korisnička služba.....	225
Tehnički podaci.....	226

Sigurnost

Namjenska uporaba

Uređaj služi isključivo za hlađenje pića Jägermeister s 35% alkohola. Uređaj je predviđen za rad u gastronomiji.

Korisni kapacitet uređaja iznosi maks. 12 L.

Namjenska uporaba podrazumijeva i čitanje, razumijevanje te pridržavanje naputaka iz ovih uputa.

Svako drugo korištenje smatra se nenamjenskim.

Osnovne sigurnosne upute

Izbjegavajte strujni udar

- Nemojte pogoniti uređaj na otvorenom niti u vlažnim prostorijama.
- Uređaj priključujte isključivo na propisno instaliranu utičnicu sa zaštitnim kontaktima, čiji napon odgovara navodima s označne pločice.
- Priključite uređaj na lako dostupnu utičnicu, kako biste ga u slučaju kvara mogli brzo odvojiti sa strujne mreže.
- Uređaj koristite samo ako su strujni utikač, kabel i sam uređaj ispravni.
- Strujni utikač i kabel dodirujte isključivo suhim rukama.
- Nemojte presavijati strujni kabel i nemojte ga polagati preko oštih bridova.
- Pazite da se strujni kabel ne uklješti odnosno oštetiti.
- Uređaj nikada nemojte nositi primajući ga za strujni kabel.
- Položite strujni kabel tako da ne predstavlja opasnost od spoticanja.
- Prije bilo kakvih radova na uređaju izvucite strujni utikač iz utičnice. Pritom povlačite isključivo strujni utikač.
- Ako uređaj nećete koristiti dulje vrijeme, izvucite strujni utikač iz utičnice.
- Nemojte koristiti uređaj u kombinaciji s eksternom vremenskom sklopkom ili zasebnim sustavom daljinskog upravljanja.
- Nemojte postavljati nikakve prijenosne višestruke utičnice niti eksterne adaptere na poleđinu uređaja.
- Zaštitite uređaj od otvorenog plamena i vrelih površina.
- Uređaj rastavite samo kako je opisano u ovim uputama.



- Nemojte nikada otvarati kućište uređaja.
- Ako su potrebni popravci, obratite se izravno lokalnom prodajnom partneru (pogledajte str. 225).
- Pri popravcima koristite isključivo originalne dijelove.
- Postarajte se da nikakvi predmeti ne ostanu zaglavljani u uređaju.
- Izbjegavajte prelijevanje ili proljevanje tekućine na utični spoj uređaja ili na kabel, kako električni dijelovi ne bi došli u kontakt s tekućinom.
- Ako električni dijelovi dođu u kontakt s tekućinom, smjesta izvucite strujni utikač iz utičnice.

Prevenција požara

- Uređaj smije raditi isključivo u suhom okruženju u kom nema prašine.
- Pri postavljanju uređaja uvažite minimalne razmake navedene u ovim uputama.
- Nemojte postavljati uređaj pod zidne ormariće i slično.
- Zaštitite uređaj od izravnog sunčevog zračenja.

Rashladno sredstvo uređaja sadrži izobutan (R290) i ciklopentan. Obe tvari su lako zapaljive. Pri nepravilnom transportu i postavljanju postoji opasnost od oštećivanja kruga rashladnog sredstva. U slučaju oštećenja postupite na sljedeći način:

- Dobro prozračite prostoriju u kojoj se nalazi uređaj.
- Zaštitite uređaj od otvorenog plamena i vrelih površina.
- Nemojte u uređaju čuvati eksplozivne tvari (npr. limenke za raspršivanje zapaljivih pogonskih plinova).

Prevenција opasnosti od gušenja

Opseg isporuke obuhvaća i sitne dijelove. Djeca mogu u igri progutati te sitne dijelove i ugušiti se.

- Postarajte se da sitni dijelovi ne dospiju u ruke male djece.
- Prilikom igranja ambalažnom folijom postoji opasnost od gušenja.
- Ambalažni materijal držite podalje od djece.

Prevenција opasnosti po djecu i osobe ograničenih sposobnosti

Zbog opasnosti od ozljeđivanja, sljedeće osobe ne smiju rukovati uređajem:

- osobe s ograničenim tjelesnim, osjetilnim ili mentalnim sposobnostima
- osobe s nedovoljnim iskustvom i/ili znanjima
- osobe mlađe od 18 godina

Prevenција onečišćenja okoliša

- Uređaj i njegove komponente odložite u otpad sukladno odredbama koje vrijede na mjestu korištenja.

Prevenција materijalnih oštećenja i smetnji u radu

- ▶ Postavite uređaj na lako dostupnu, ravnu, suhu površinu koja je dovoljno stabilna i otporna na visoke temperature.
- ▶ Nemojte postavljati uređaj na rub.
- ▶ Nemojte uklanjati stope.
- ▶ Pazite da uređaj ne padne.
- ▶ Izbjegavajte udarna opterećenja.
- ▶ Nemojte koristiti nikakve druge boce osim onih koje su navedene u uputama, a to su boce s pićem Jägermeister s 35 % alkohola.
- ▶ Za čišćenje nemojte koristiti parni čistač.
- ▶ Nemojte prekrivati ventilacijski otvor na poleđini uređaja.
- ▶ Za ubrzavanje postupka odležavanja koristite isključivo toplu vodu.
- ▶ Ostavite malo prostora između poredanih boca kako bi hladni zrak mogao cirkulirati unutar uređaja.
- ▶ Pazite da boce nikada ne stoje tik uz unutarnje stijenke uređaja, jer bi se u protivnom mogle smrznuti.
- ▶ U uređaju čuvajte samo boce koje su prethodno ohlađene na sobnu temperaturu.

Opis

Sadržaj isporuke

Uređaj je sadržan u isporuci.

Uređaj

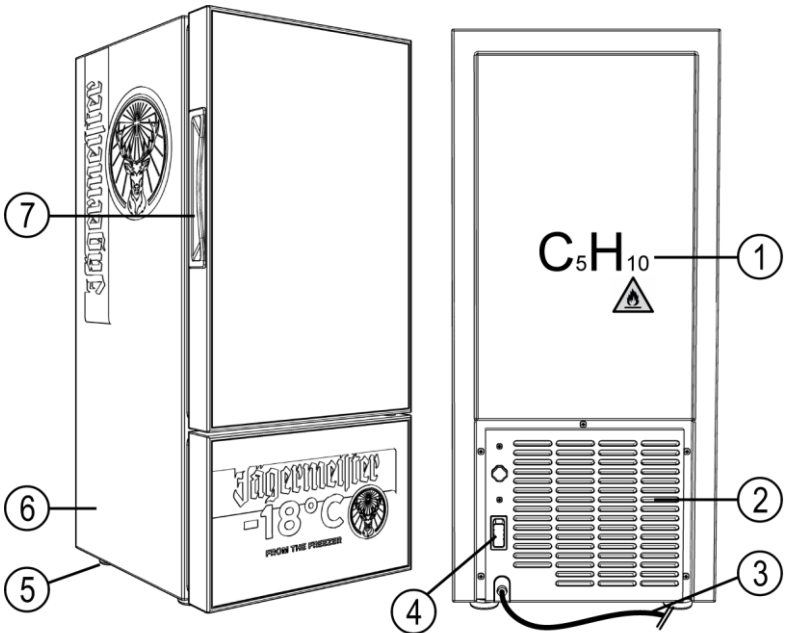

- | | |
|--|----------------------------|
| ① oznaka izolacijskog plina, ciklopentan | ⑤ stopa |
| ② ventilacijski otvor | ⑥ kućište |
| ③ strujni kabel (lokalna izvedba) | ⑦ ručka za otvaranje vrata |
| ④ glavni prekidač | |

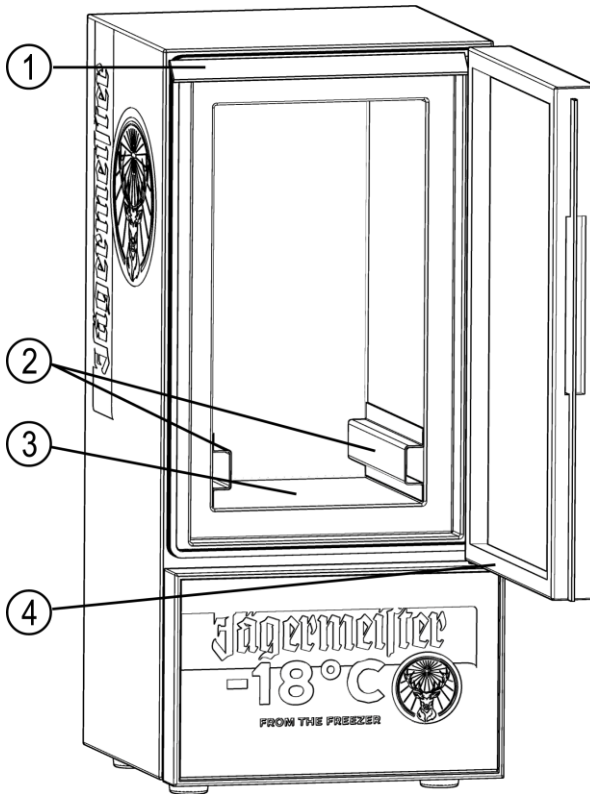

① LED osvjetljenje

② odstožnik

③ dno

④ brtva vrata



Princip i način rada

Uređaj služi isključivo za hlađenje pića Jägermeister s 35% alkohola.

Uređaj se uključuje i isključuje pritiskom na glavni prekidač.

Označna pločica

Označna pločica se nalazi na poleđini uređaja. Na njoj se nalaze sljedeći podaci:

- Model
- Napajanje
- Rashladno sredstvo
- Stupanj zaštite (od strujnog udara)
- Klimatski razred
- Adresa proizvođača

Raspakiravanje i provjera sadržaja isporuke

POZOR!



	Pazite da ne oštetite uređaj pri vađenju iz ambalaže. ▶ Nemojte koristiti oštre niti zašiljene predmete (kao npr. nož).
--	--



- ▶ Oprezno otvorite ambalažu.
- ▶ Uklonite umetke od stiropora.
- ▶ Izvadite dijelove uređaja iz originalne ambalaže.
- ▶ Uklonite ambalažni materijal i svu zaštitnu foliju.
- ▶ Provjerite jesu li isporučeni svi dijelovi uređaja, pogledajte str. 214.
- ▶ Prekontrolirajte jesu li svi dijelovi u besprijeckornom stanju.
- ▶ Obratite se prodajnom partneru, ako neki dijelovi nedostaju ili su oštećeni.

Skladištenje i transport uređaja

- ▶ Uređaj i njegove komponente čuvajte na suhom mjestu zaštićenom od prašine.
- ▶ Prevozite uređaj u uspravnom položaju u originalnoj ambalaži.

Postavljanje uređaja

 UPOZORENJE	
	<p>Ako je okruženje vlažno, postoji opasnost od strujnog udara.</p> <ul style="list-style-type: none">▶ Nemojte postavljati uređaj na otvorenom niti u vlažnim prostorijama.

 UPOZORENJE	
	<p>Ako se dijelovi prekomjerno ugriju, postoji opasnost od požara.</p> <ul style="list-style-type: none">▶ Pri postavljanju uređaja uvažite minimalne razmake navedene u ovim uputama.▶ Zaštitite uređaj od otvorenog plamena i vrelih površina.▶ Zaštitite uređaj od izravnog sunčevog zračenja.▶ Uređaj postavite tako da strujni utikač bude lako dostupan.

- ▶ Postavite uređaj na stabilnu podlogu. Poledina uređaja mora pritom biti najmanje 20 cm udaljena od zida, a bočne stranice najmanje 10 cm od susjednih zidova.
- ▶ Namjestite stope tako da uređaj stoji vodoravno.
- ▶ Ostavite prostor za otvaranje vrata uređaja u kutu od 160°.



Uključivanje uređaja

- ▶ Temeljito očistite uređaj prije prve upotrebe (pogledajte str. 220).
- ▶ Priključite uređaj na izvor električne struje (pogledajte str. 218).
- ❗ Nakon transporta ostavite uređaj neka stoji 24 sata prije nego što ga uključite. Ako ste uređaj premjestili, uključite ga nakon 30 min.

Priključivanje i uklanjanje strujnog kabela

- ▶ Uvjerite se da je glavni prekidač u položaju „0“.
- ▶ Utaknite strujni utikač u propisno instaliranu utičnicu.
- ▶ Prilikom izvlačenja strujnog kabela povucite strujni utikač.
- ❗ Nakon transporta ostavite uređaj neka stoji 24 sata prije nego što ga uključite. Ako ste uređaj premjestili, uključite ga nakon 30 min.

Uključivanje i isključivanje uređaja

- ▶ Za uključivanje uređaja postavite glavni prekidač u položaj „I“.
- Postupak hlađenja se pokreće. Nakon približno 30 min dostiže se prethodno zadana temperatura hlađenja (–18 °C).
- ▶ Uređaj se isključuje postavljanjem glavnog prekidača u položaj „0“.
 - ❗ Temperatura hlađenja je tvornički namještena na oko –18 °C.
 - ❗ Nakon uključivanja uređaja ostavite ga neka stoji prazan najmanje sat vremena.
 - ❗ Nakon izvlačenja kabela za napajanje iz utičnice pričekajte najmanje 5 minuta prije ponovnog priključivanja uređaja na električnu mrežu.

Umetanje boca

POZOR!

Dno se može slomiti ili saviti.

▶ Nosivost dna je maks. 10 kg.

- ▶ Boce se prije umetanja moraju ohladiti na sobnu temperaturu.
- ▶ Otvorite vrata.
- ▶ Poredajte boce tako da između njih bude malo prostora. Pritom obratite pozornost na nosivost dna.
- ▶ Zatvorite vrata.

Održavanje uređaja

UPOZORENJE



Pri izvođenju radova na uređaju postoji opasnost od strujnog udara.

- ▶ Prije izvođenja radova na uređaju izvucite strujni utikač iz utičnice. Pritom povucite strujni utikač.

UPOZORENJE



Može doći do kratkog spoja ako u uređaj prodru voda ili druge tekućine.

- ▶ Nemojte koristiti parni čistač.
- ▶ Pazite da u kućište uređaja ne dospiju voda ili druge tekućine.

POZOR!

Uređaj se može oštetiti ako se nestručno čisti.

- ▶ Za čišćenje koristite isključivo toplu vodu, po potrebi malo sredstva za pranje posuđa i mekane krpe.

Čišćenje uređaja po potrebi

- ▶ Ev. izvadite boce.
- ▶ Prebrišite uređaj krpom navlaženom s malo sredstva za pranje posuđa.
- ▶ Uređaj i sve dijelove posušite mekanom krpom.
- ▶ Očistite staklena vrata uobičajenim sredstvom za čišćenje stakla.
- ▶ Uređaj i sve dijelove posušite mekanom krpom.
- ▶ Usisivačem ili mekanom četkom uklonite prašinu sa stražnjeg ventilacijskog otvora.

Čišćenje brtve vrata

- ▶ Prebrišite brtvu vrata barem jednom mjesečno mekom krpom. Pazite da uređaj uvijek bude hermetički zatvoren.

Očistite uređaj ako se pretjerano stvara led

- ▶ Izvucite strujni utikač iz utičnice.
- ▶ Otvorite vrata.
- ▶ Izvadite boce.

Uređaj se počinje lagano odmrzavati.

- ▶ Sakupite vodu koja curi kroz otvorena vrata u odgovarajuću posudu.
- ▶ Nakon odleđivanja prebrišite unutrašnjost uređaja krpom navlaženom s malo sredstva za pranje posuđa.
- ▶ Očistite staklena vrata uobičajenim sredstvom za čišćenje stakla.
- ▶ Uređaj i sve dijelove posušite mekanom krpom.



Uklanjanje smetnji

Problem	Mogući uzroci	Mjere
Uređaj ne radi.	Strujni utikač nije umetnut kako treba.	► Provjerite je li strujni utikač ispravno umetnut.
Kompresor ne radi, uređaj bruji.	Napajanje je izvan nazivnog raspona napona.	<ul style="list-style-type: none"> ► Smjesta isključite uređaj. ► Priključite uređaj tek kad se ponovo uspostavi normalno napajanje. ► Po potrebi koristite stabilizator napona.
Kompresor radi predugo, ali se ne stvaraju ledeni kristali.	Rashladni sustav je neispravan (curenje ili začepljenje).	► Pošaljite uređaj korisničkoj službi na popravak (pogledajte str. 225).
Na unutarnjim zidovima rashladnih pretinaca se nakuplja led, a unutarnja temperatura je preniska. Kompresor radi stalno bez prekida.	Termostat ne radi.	► Pošaljite uređaj korisničkoj službi na popravak (pogledajte str.225).
Na ormariću ili na vratima su se pojavile vlažne mrlje.	Mrlje su nastale uslijed kondenzacije.	► Obrišite mrlje mekom krpom.

Problem	Mogući uzroci	Mjere
LED osvjetljenje ne radi.	LED osvjetljenje je neispravno.	► Pošaljite uređaj korisničkoj službi na popravak (pogledajte str. 225).
Unutarnja temperatura je previsoka, a kompresor radi stalno bez prekida.	Ventilacija uređaja je loša. Okolna temperatura je previsoka.	► Poboljšajte ventilaciju. ► Snizite okolnu temperaturu.
	Prekoračeno je ograničenje kapaciteta od (12 L).	► Izvadite nekoliko boca.
	Vrata se prečesto otvaraju ili ostaju otvorena dulje vrijeme.	► Nemojte previše često otvarati uređaj. ► Pazite da vrata kratko ostanu otvorena.
Uređaj je preglasan.	Uređaj ne stoji vodoravno.	► Namjestite uređaj tako da stoji vodoravno.
	Na poleđini uređaja se možda otpustio vijak.	► Pritegnite otpušteni vijak.

- Ako smetnju na uređaju ne možete otkloniti poduzimanjem nekom od naprijed navedenih mjera, kontaktirajte korisničku službu (pogledajte str. 225).



Stavljanje uređaja van pogona

- ▶ Ako se uređaj neće koristiti dulje vrijeme, izvucite strujni utikač iz utičnice.
- ▶ Izvadite boce iz uređaja.
- ▶ Očistite dijelove uređaja (pogledajte str. 220).
- ▶ Odložite uređaj na suho i dobro prozračeno mjesto.

Odlaganje uređaja u otpad

Ambalažni materijal se može reciklirati.

- ▶ Po isteku vijeka trajanja uređaja, odložite ambalažni materijal u otpad u skladu s propisima o očuvanju okoliša.



Električni i elektronički uređaji koji na sebi imaju ovaj simbol ne smiju se odlagati kao komunalni otpad. Ti uređaji mogu sadržavati opasne tvari koje ugrožavaju okoliš.

- ▶ Odložite uređaj u otpad sukladno odredbama koje vrijede na mjestu korištenja.
- ▶ Za više informacija obratite se proizvođaču ili lokalnim vlastima.

EU Izjava o sukladnosti

EU Izjavu o sukladnosti možete pronaći na stranici:

<http://www.jaegermeister.com/en/coldinnovation-documents/FreezeoMat-CEdeclaration>.

Jamstveni uvjeti

U skladu sa zakonodavstvom države u kojoj klijent ima svoje prebivalište, proizvođač daje jamstvo na najmanje godinu dana (u Njemačkoj: 2 godine) od datuma prodaje uređaja krajnjem korisniku.

Jamstvo pokriva materijalne i tvorničke nedostatke.

Jamstvene popravke smije provoditi isključivo ovlašteni servisni centar. Pri reklamiranju je neophodno priložiti originalni dokaz o kupnji (s navedenim datumom kupnje).

Jamstvo ne vrijedi u sljedećim slučajevima:

- normalno trošenje,
- pogrešno korištenje, npr. preopterećenje uređaja, uporaba nedopuštenih dijelova pribora,
- primjena sile, oštećenja izazvana vanjskim utjecajima,
- oštećenja nastala kao posljedica nepridržavanja navoda iz ovih uputa
- djelomično ili potpuno rastavljeni uređaji.

Korisnička služba

- ▶ Prije nego što kontaktirate korisničku službu, pročitajte koje su to mjere koje možete sami poduzeti kako biste uklonili smetnje (pogledajte str. 222).
- ▶ Ako ne uspijete riješiti problem na taj način, kontaktirajte svog lokalnog prodajnog partnera. Podatke za kontakt možete pronaći na dostavnici odnosno na računu.



Tehnički podaci

Uređaj	
Model	FREEZE-O-MAT
Dimenzije (V × Š × D)	623 mm × 280 mm × 298 mm
Težina (neto/bruto)	18,7/20,5 kg
Napajanje	220–240 V AC, 50–60 Hz, 0,85 A
Potrošnja energije	1 kWh/24h
Kompresor 1/10P	LBP
Rashladno sredstvo, količina punjenja	R290, 25 g
Izolacijski plin	Ciklopentan (30 °C)
Klimatski razred	4
Temperatura skladištenja	–18°C
Kapacitet	12 L
Stupanj zaštite od udara	I
Razina buke	<50 dB

Magyar használati útmutató

Előszó

Ez az útmutató a „FREEZE-O-MAT” fagyasztószelekrény biztonságos használatát mutatja be. A „FREEZE-O-MAT” fagyasztószelekrényt a továbbiakban röviden „készüléknek” nevezzük.

A Jägermeister palackokra röviden „palacként” hivatkozunk.

Tartsa kéznél az útmutatót

Ez az útmutató a készülék része.

- ▶ Az első használat előtt olvassa el figyelmesen az útmutatót.
- ▶ Vegye figyelembe az ebben az útmutatóban szereplő utasításokat és előírásokat.
- ▶ Őrizze meg az útmutatót, amíg használja a készüléket.
- ▶ Az útmutatót utánanézés céljára tartsa jól elérhető helyen.
- ▶ Ha elveszik vagy olvashatatlaná válik az útmutató, akkor azt innen töltheti le:
<http://www.jaegermeister.com/en/coldinnovation-documents/FreezeoMat-manual>
- ▶ Ha eladja vagy más módon továbbadja a készüléket, mellékelje az útmutatót is.

Szerzői jog

Ez az útmutató a szerzői jog hatálya alá tartozó információkat tartalmaz. Ezt az útmutatót a Mast-Jägermeister SE előzetes írásbeli hozzájárulása nélkül tilos bármilyen formában lemásolni, kinyomtatni, filmszalagra venni, szerkeszteni, sokszorosítani vagy terjeszteni, sem egészben, sem kivonatban.

©2021 Mast-Jägermeister SE
Minden jog fenntartva.



Gyártó címe

Mast-Jägermeister SE
Jägermeisterstraße 7–15
38296 Wolfenbüttel
Deutschland
Internet: www.jaegermeister.de

Tartalomjegyzék

Biztonság	231
Rendeltetésszerű használat	231
Alapvető biztonsági utasítások	231
Anyagi károk és működészavarok elkerülése	233
Leírás	234
Szállítási terjedelem	234
Készülék	234
Feladat és működés	236
Adattábla.....	236
Kicsomagolás és a szállítási terjedelem ellenőrzése	236
A készülék tárolása és szállítása	237
A készülék felállítása	237
A készülék üzembe helyezése	238
A hálózati kábel csatlakoztatása és leválasztása	238
Készülék be- és kikapcsolása	238
Palackok behelyezése	239
A készülék ápolása	240



A készülék tisztítása szükség esetén	240
Az ajtó tömítés tisztítása	241
A készülék tisztítása túlzott jégképződés esetén	241
Üzemzavarok elhárítása	242
A készülék üzemben kívül helyezése	244
A készülék ártalmatlanítása	244
EU-megfelelőségi nyilatkozat	244
Garanciális feltételek	245
Ügyfélszolgálat	245
Műszaki adatok	246

Biztonság

Rendeltetésszerű használat

A készülék kizárólag 35 térfogatszázalékos Jägermeister hűtésére szolgál. A készülék vendéglátóipari használatra készült.

A készülék hasznos űrtartalma max. 12 liter.

A rendeltetésszerű használathoz hozzátartozik az ebben az útmutatóban szereplő utasítások elolvasása, megértése és betartása.

Minden más használat nem rendeltetésszerűnek minősül.

Alapvető biztonsági utasítások

Előzze meg az áramütést

- Ne használja a készüléket a szabad ég alatt vagy nedves helyiségekben.
- A készüléket kizárólag olyan előírászerűen kialakított védőérintkezős dugaszoló aljzathoz csatlakoztassa, amelynek hálózati feszültsége megegyezik az adattáblán megadott értékkel.
- A készüléket jól hozzáférhető dugaszoló aljzatra csatlakoztassa, hogy meghibásodás esetén gyorsan le lehessen választani az elektromos hálózatról.
- A készüléket csak akkor használja, ha a készülék, a hálózati dugasz és a kábel szabályszerűen működik.
- Kizárólag száraz kézzel fogja meg a hálózati dugaszt és a kábelt.
- Ne törje meg a hálózati kábelt és ne helyezze éles peremekre.
- Ne csípj be, illetve ne sértse meg a hálózati kábelt.
- Soha ne emelje meg a készüléket a hálózati kábelnél fogva.
- Úgy helyezze el a hálózati kábelt, hogy ne lehessen megbotlani benne.
- A gépen történő bármilyen munkavégzés előtt ki kell húzni a hálózati dugaszt a dugaszoló aljzathoz. Ehhez csak a hálózati dugaszt fogja meg.
- Ha a készüléket hosszabb ideig nem használja, akkor húzza ki a hálózati dugaszt.
- Ne működtesse a készüléket külső időkapcsoló órával vagy külön távirányító rendszerrel.



- Ne helyezzen elosztókat vagy más készülékekhez tartozó hálózati adaptereket a készülék hátoldalára.
- Óvja a készüléket a nyílt tűztől és a forró felületektől.
- A készüléket kizárólag az ebben az útmutatóban bemutatott mértékben szerelje szét.
- Soha ne nyissa ki a készülék házát.
- Javítás esetén forduljon közvetlenül a helyi értékesítő partnerhez (lásd 245. oldal).
- A javításokhoz kizárólag eredeti alkatrészeket használjon.
- Gondoskodjon róla, hogy ne dugjanak tárgyakat a készülékbe.
- Óvja a készülék csatlakozóját és kábelét a túlfolyó vagy kiömlő folyadékoktól, hogy az elektromos alkatrészek ne érintkezzenek folyadékokkal.
- Ha az elektromos alkatrészek folyadékkal érintkeznek, húzza ki a hálózati dugaszt a dugaszoló aljzatból.

Tűzmegeelőzés

- A készüléket kizárólag száraz és pormentes környezetben használja.
- A készülék felállításakor tartsa be az ebben az útmutatóban megadott minimális távolságokat.
- Ne állítsa a készüléket faliszekrények vagy hasonlók alá.
- Óvja a készüléket a közvetlen napsugárzástól.

A készülékben lévő hűtőközeg izobutánt (R290) és ciklopentánt tartalmaz. Mindkét anyag gyúlékony. Helytelen szállítás és felállítás esetén károsodhat a hűtőkör. Ha károsodást észlel, a következőképpen járjon el:

- Alaposan szellőztesse ki a helyiséget, ahol a készülék található.
- Óvja a készüléket a nyílt tűztől és a forró felületektől.
- Ne tároljon robbanásveszélyes anyagokat (pl. tűzveszélyes hajtógázokat tartalmazó szórópalackokat).

Fulladásveszély megelőzése

A szállítási terjedelem apró alkatrészeket tartalmaz. A gyermekek játék közben lenyelhetik az apró alkatrészeket és megfulladhatnak.

- Gondoskodjon róla, hogy az apró alkatrészek ne kerüljenek gyermekek kezébe.

A csomagolófóliával történő játék fulladásveszélyt jelent.

- Tartsa távol a gyermekektől a csomagolóanyagokat.

Gyermekeket és korlátozott képességekkel rendelkező személyeket fenyegető veszélyek megelőzése

A következő személyek nem használhatják a készüléket, mivel ellenkező esetben megsérülhetnek:

- Korlátozott fizikai, érzékszervi és mentális képességekkel rendelkező személyek
- Tapasztalatokkal és/vagy ismeretekkel nem rendelkező személyek
- 18 év alatti személyek

Környezeti károk megelőzése

- A készüléket és annak részeit a használati helyen érvényes rendelkezések szerint ártalmatlanítsa.

Anyagi károk és működészavarok elkerülése

- ▶ Készüléket egy jól hozzáférhető, vízszintes, száraz, hőálló és megfelelően stabil felületen állítsa fel.
- ▶ Ne állítsa fel a készüléket egy felület peremén vagy szélére.
- ▶ Ne távolítsa el a talpakat.
- ▶ Ne ejtse le a készüléket.
- ▶ Kerülje az ütések.
- ▶ Kizárólag az ebben az útmutatóban megadott 35 térfogatszázalékos Jägermeister palackokat használja.
- ▶ Ne használjon gőztisztítót a tisztításhoz.
- ▶ Ne takarja le a készülék hátoldalán lévő szellőzőnyílást.
- ▶ A leolvasztás felgyorsításához kizárólag meleg vizet használjon.
- ▶ Hagyjon némi helyet a behelyezett palackok között, hogy a hideg levegő keringessen a készülékben.
- ▶ Gondoskodjon róla, hogy a palackok ne érintkezzenek közvetlenül a készülék belső falával, ellenkező esetben odafagyhatnak.
- ▶ Kizárólag szobahőmérsékletre lehűlt palackokat helyezzen be a készülékbe.

Leírás

Szállítási terjedelem

A szállítási terjedelem a készüléket tartalmazza.

Készülék

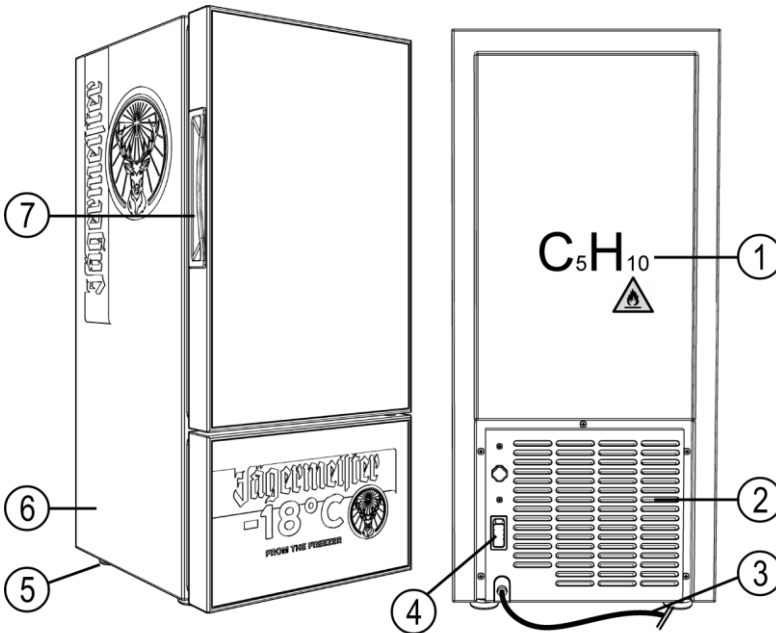

- | | |
|--|-----------|
| ① Hőszigetelt üveg szimbóluma, ciklopentán | ⑤ Talp |
| ② Szellőzőnyílás | ⑥ Ház |
| ③ Hálózati kábel (országfüggő) | ⑦ Kilincs |
| ④ Főkapcsoló | |

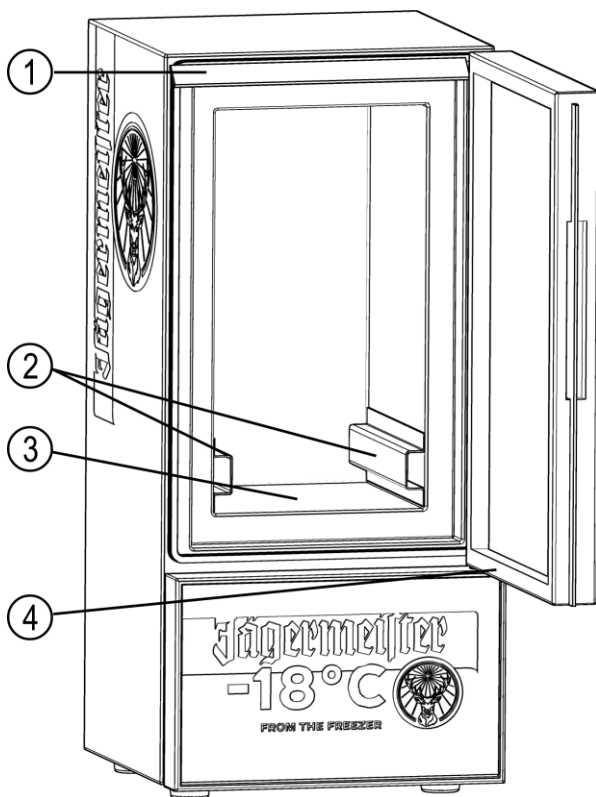

① LED-világítás

② Távtartó

③ Tárolófelület

④ Ajtózártás



Feladat és működés

A készülék kizárólag 35 térfogatszázalékos Jägermeister hűtésére szolgál.

A készülék a főkapcsolóval kapcsolható be és ki.

Adattábla

Az adattábla a készülék hátoldalán található. Az adattáblán a következő adatokat találja:

- Modell
- Energiaellátás
- Hűtőközeg
- Védettség (áramütés ellen)
- Klímaosztály
- Gyártó címe

Kicsomagolás és a szállítási terjedelem ellenőrzése

FIGYELEM!

	<p>A készülék a kicsomagolása során megsérülhet.</p> <ul style="list-style-type: none">▶ A csomagolás felnyitása során ne használjon éles vagy hegyes tárgyakat (pl. kést).
--	---

- ▶ Óvatosan nyissa ki a csomagolást.
- ▶ Vegye ki a habanyagbetéteket.
- ▶ Vegye ki a készülék részeit az eredeti csomagolásból.
- ▶ Távolítsa el a csomagolóanyagot és az összes védőfóliát.
- ▶ Ellenőrizze, hogy a csomagolás a készülék összes részét tartalmazza-e, lásd 234.
- ▶ Ellenőrizze a részek kifogástalan állapotát.
- ▶ Vegye fel a kapcsolatot az értékesítő partnerrel, ha alkatrészek hiányoznak vagy megsérültek.

A készülék tárolása és szállítása

- ▶ A készüléket és annak részeit száraz és pormentes helyen tárolja.
- ▶ A készüléket kizárólag függőleges helyzetben, az eredeti csomagolásában szállítsa.

A készülék felállítása

! FIGYELMEZTETÉS	
	<p>Áramütés veszélye nedves környezet miatt.</p> <ul style="list-style-type: none">▶ Ne állítsa fel a készüléket a szabad ég alatt vagy nedves helyiségekben.

! FIGYELMEZTETÉS	
	<p>Tűzveszély túlmelegedett alkatrészek miatt.</p> <ul style="list-style-type: none">▶ A készülék felállításakor tartsa be az ebben az útmutatóban megadott minimális távolságokat.▶ Óvja a készüléket a nyílt tűztől és a forró felületektől.▶ Óvja a készüléket a közvetlen napsugárzástól.▶ Úgy állítsa fel a készüléket, hogy a hálózati dugasz hozzáférhető legyen.

- ▶ A készüléket megfelelően stabil felületre állítsa. Ennek során gondoskodjon róla, hogy a hátfalnál legalább 20 cm, míg az oldalaknál legalább 10 cm távolságot tartson a legközelebbi faltól.
- ▶ A talpakat úgy állítsa be, hogy a készülék tökéletesen vízszintesen álljon.
- ▶ A készülék ajtaja számára biztosítson elegendő helyet a 160°-os nyílásszöghöz.



A készülék üzembe helyezése

- ▶ Az első használat előtt alaposan tisztítsa meg a készüléket (lásd 240. oldal).
- ▶ Csatlakoztassa a készüléket az áramellátásra (lásd 238. oldal).
- ❗ Szállítás után hagyja 24 órán keresztül álló helyzetben a készüléket, mielőtt újból bekapcsolná azt. A készülék mozgatása után várjon 30 percet a bekapcsolással.

A hálózati kábel csatlakoztatása és leválasztása

- ▶ Ügyeljen rá, hogy a főkapcsoló „0” állásban legyen.
- ▶ Csatlakoztassa a hálózati dugaszt egy előírászerűen kialakított dugaszoló aljzatba.
- ▶ A hálózati kábelt a hálózati dugasznál fogva válassza le.
- ❗ Szállítás után hagyja 24 órán keresztül álló helyzetben a készüléket, mielőtt újból bekapcsolná azt. A készülék mozgatása után várjon 30 percet a bekapcsolással.

Készülék be- és kikapcsolása

- ▶ A bekapcsoláshoz kapcsolja a főkapcsolót „I” állásba. Elindul a hűtési folyamat. A készülék kb. 30 perc után eléri az előre beállított hűtési hőmérsékletet (–18 °C).
- ▶ A kikapcsoláshoz kapcsolja a főkapcsolót „0” állásba.
- ❗ A hűtési hőmérséklet kb. –18 °C-ra van beállítva.
- ❗ A bekapcsolás után hagyja legalább egy órán keresztül üresen a készüléket.
- ❗ A hálózati kábelnek a dugaszoló aljzataból való kihúzását követően várjon legalább 5 percet, mielőtt újra az áramellátáshoz csatlakoztatná a készüléket.

Palackok behelyezése

FIGYELEM!

	A tárolófelület eltörhet, illetve deformálódhat. ▶ Max. 10 kg-mal terhelje meg a tárolófelületet.
--	--

- ▶ A palackok behelyezése előtt győződjön meg róla, hogy azok szobahőmérsékletre hűltek le.
- ▶ Nyissa ki az ajtót.
- ▶ Helyezze be a palackokat úgy, hogy legyen némi hely közöttük. Ennek során vegye figyelembe a tárolófelület teherbírását.
- ▶ Csukja be az ajtót.



A készülék ápolása

FIGYELMEZTETÉS



Áramütés a készüléken végzett munkák során.

- ▶ A készüléken történő munkavégzés előtt ki kell húzni a hálózati dugaszt a dugaszoló aljzatból. Ehhez a hálózati dugaszt fogja meg.

FIGYELMEZTETÉS



Rövidzárlat bejutó víz vagy más folyadékok miatt.

- ▶ Ne használjon gőztisztítót.
- ▶ Gondoskodjon róla, hogy ne juthasson víz vagy más folyadék a készülék házába.

FIGYELEM!

Helytelen tisztítás miatt károsodhat a készülék.

- ▶ Kizárólag meleg vizet, valamint adott esetben némi mosogatószerrel és puha kendőt használjon.

A készülék tisztítása szükség esetén

- ▶ Adott esetben vegye ki a palackokat.
- ▶ Törölje le a készüléket egy megnedvesített kendővel és szükség esetén némi mosogatószerrel.
- ▶ Törölje szárazra a készüléket és annak összes részét egy puha kendővel.
- ▶ Az üvegajtót szokványos üvegtisztítóval tisztítsa meg.
- ▶ Törölje szárazra a készüléket és annak összes részét egy puha kendővel.
- ▶ Távolítsa el a port a hátoldalon lévő szellőzőnyílásról egy porszívóval vagy puha kefével.

Az ajtó tömítés tisztítása

- ▶ Az ajtó tömítést legalább havonta egyszer tisztítsa meg egy puha kendővel. Ennek során ügyeljen arra, hogy a készülék mindig légtömören legyen zárva.

A készülék tisztítása túlzott jégképződés esetén

- ▶ Húzza ki a hálózati dugaszt a dugaszoló aljzathoz.
- ▶ Nyissa ki az ajtót.
- ▶ Vegye ki a palackokat.

A készülék lassan elkezd leolvadni.

- ▶ Gyűjtse össze a nyitott ajtón keresztül kifolyó vizet egy erre alkalmas edényben.
- ▶ A leolvasztást követően törölje ki belülről a készüléket egy megnedvesített kendővel és szükség esetén némi mosogatószerrel.
- ▶ Az üvegajtót szokványos üvegtisztítóval tisztítsa meg.
- ▶ Törölje szárazra a készüléket és annak összes részét egy puha kendővel.



Üzemzavarok elhárítása

Probléma	Lehetséges okok	Intézkedések
Nem működik a készülék.	Helytelenül van csatlakoztatva a hálózati dugasz.	▶ Gondoskodjon a hálózati dugasz helyes csatlakoztatásáról.
Nem működik a kompresszor, bűg a készülék.	A feszültségellátás a névleges feszültségtartományon kívül van.	▶ Azonnal kapcsolja ki a készüléket. ▶ A készüléket csak a normál áramellátás visszatérte után csatlakoztassa. ▶ Szükség esetén használjon feszültségstabilizálót.
A kompresszor régóta fut, de nem képződik dér.	Meghibásodott a hűtőrendszer (szivárgás vagy eltömődés).	▶ Küldje el a készüléket az 245. oldal).
Jégképződés a hűtőrekeszek belső falán, és túl alacsony belső hőmérséklet. A kompresszor megszakítás nélkül, folyamatosan jár.	Nem működik a termosztát.	▶ Küldje el a készüléket az 245. oldal).
Nedves foltok a házon vagy az ajtón.	A foltok páralecsapódás miatt jelentek meg.	▶ Törölje le a foltokat egy puha kendővel.

Probléma	Lehetséges okok	Intézkedések
Nem működik a LED-világítás.	Meghibásodott a LED-világítás.	► Küldje el a készüléket az 245. oldal).
Túl magas a belső hőmérséklet, vagy a kompresszor megszakítás nélkül, folyamatosan jár.	Roszul szellőzik a készülék. Túl magas a környezeti hőmérséklet.	► Fokozza a szellőzést. ► Csökkentse a környezeti hőmérsékletet.
	Túllépték a kapacitást (12 liter).	► Vegyen ki néhány palackot.
	Túl gyakran nyitogatják az ajtót vagy az túl sokáig maradt nyitva.	► Gondoskodjon róla, hogy ne nyitogassák túl gyakran a készüléket. ► Gondoskodjon róla, hogy rövid időre nyissák ki az ajtót.
Túl hangos a készülék.	A készülék nem vízszintesen áll.	► Gondoskodjon róla, hogy a készülék vízszintesen álljon.
	Adott esetben meglazult egy csavar a készülék hátoldalán.	► Húzza meg a kilazult csavart.

- Ha a készülék üzemzavarát nem lehet elhárítani a fent bemutatott intézkedésekkel, akkor vegye fel a kapcsolatot az ügyfélszolgálattal (lásd 245. oldal).



A készülék üzemén kívül helyezése

- ▶ Ha hosszabb ideig nem használja a készüléket, húzza ki a hálózati dugaszt a dugaszoló aljzatból.
- ▶ Vegye ki a palackokat a készülékből.
- ▶ Tisztítsa meg a készülék részeit (lásd 240. oldal).
- ▶ A készüléket egy szárazt és jól szellőző helyen tárolja.

A készülék ártalmatlanítása

A csomagolóanyag újrahasznosítható.

- ▶ A csomagolóanyagot az élettartam végén környezetkímélő módon ártalmatlanítsa.



Az ezzel a szimbólummal ellátott elektromos és elektronikus készülékeket nem szabad a háztartási hulladék közé dobni. A készülékek veszélyes és a környezetre ártalmas anyagokat tartalmazhatnak.

- ▶ A készüléket a használati helyen érvényes rendelkezések szerint ártalmatlanítsa.
- ▶ További információkért forduljon a gyártóhoz vagy a helyi hatóságokhoz.

EU-megfelelőségi nyilatkozat

Az EU-megfelelőségi nyilatkozatot a következő helyről töltheti le:
<http://www.jaegermeister.com/en/coldinnovation-documents/FreezeoMat-CEdeclaration>.

Garanciális feltételek

A gyártó az ügyfél országának törvényei szerint legalább egy év (Németországban: 2 év) garanciát vállal a készülékre attól a dátumtól kezdve, amilyen azt eladták a végfelhasználónak.

A garancia anyag- és gyártási hibákra vonatkozik.

A garanciális javításokat kizárólag egy felhatalmazott szervizközpont végezheti el. A garancia igénybevétele esetén be kell mutatni az eredeti nyugtát (amely tartalmazza a vásárlás dátumát is).

A garancia nem érvényes a következő esetekre:

- normál elhasználódás,
- helytelen használat, pl. a készülék túlterhelése, nem megengedett tartozékok használata,
- erőszakos behatás, külső behatás által okozott károk,
- a jelen használati útmutató figyelmen kívül hagyása miatti károk
- a készülék részleges vagy teljes szétszerelése.

Ügyfélszolgálat

- ▶ A kapcsolatfelvétel előtt olvassa át az üzemzavarok elhárítására szolgáló intézkedéseket (lásd 242. oldal).
- ▶ Ha ilyen módon nem tudja megoldani a problémát, akkor vegye fel a kapcsolatot a helyi értékesítő partnerrel. A kapcsolattartási adatok a fuvarlevélen, illetve a számlán találhatóak.



Műszaki adatok

Készülék	
Modell	FREEZE-O-MAT
Méretek (ma x szé x mé)	623 mm x 280 mm x 298 mm
Súly (nettó/bruttó)	18,7/20,5 kg
Feszültségellátás	220–240 V AC, 50–60 Hz, 0,85 A
Energiafogyasztás	1 kWh/24h
Kompresszor 1/10P	LBP
Hűtőközeg, töltőmennyiség	R290, 25 g
Hőszigetelő üveg	Ciklopentán (30 °C)
Klímaosztály	4
Tárolási hőmérséklet	–18°C
Kapacitás	12 liter
Ütés elleni védelem	I
Zajszint	<50 dB



Istruzioni per l'uso italiane

Premessa

Le presenti istruzioni vi supportano nell'utilizzo sicuro del congelatore "FREEZE-O-MAT". Il congelatore "FREEZE-O-MAT" sarà nominato di seguito solo come "Dispositivo".

Le bottiglie di Jägermeister saranno definite brevemente "Bottiglie".

Tenere a portata di mano le istruzioni

Le presenti istruzioni sono parte integrante del dispositivo.

- ▶ Leggere attentamente le istruzioni prima dell'uso iniziale.
- ▶ Rispettare le istruzioni e le indicazioni riportate in queste istruzioni.
- ▶ Conservare le istruzioni per tutta la durata utile del dispositivo.
- ▶ Tenere a portata di mano le istruzioni per un uso futuro.
- ▶ Se si perdono le istruzioni o queste diventano illeggibili, possono essere scaricate alla pagina:
<http://www.jaegermeister.com/en/coldinnovation-documents/FreezeoMat-manual>
- ▶ Trasferire anche le istruzioni quando si vende il dispositivo o lo si trasferisce in altro modo.

Copyright

Le presenti istruzioni contengono informazioni protette da copyright. Queste istruzioni non possono essere copiate, stampate, registrate, rielaborate, riprodotte o diffuse in nessuna forma, né in modo completo, né tramite estratti, senza l'autorizzazione scritta di Mast-Jägermeister SE.

©2021 Mast-Jägermeister SE

Tutti i diritti riservati.



Indirizzo del produttore

Mast-Jägermeister SE
Jägermeisterstraße 7–15
38296 Wolfenbüttel
Deutschland
Internet: www.jaegermeister.de

Indice dei contenuti

Sicurezza	251
Utilizzo conforme alla destinazione d'uso.....	251
Indicazione di sicurezza fondamentali.....	251
Come evitare danni materiali e anomalie di funzionamento	253
Descrizione	254
Contenuto della fornitura	254
Dispositivo	254
Compito e funzionamento.....	256
Targhetta identificativa	256
Disimballaggio e controllo della fornitura	256
Conservazione e trasporto del dispositivo	257
Installazione del dispositivo	257
Messa in funzione del dispositivo	258
Collegamento e rimozione del cavo di rete	258
Accensione e spegnimento del dispositivo	258
Inserimento delle bottiglie nel dispositivo	259
Cura del dispositivo	260



Pulizia del dispositivo all'occorrenza	260
Pulizia della guarnizione della porta	261
Sbrinamento del dispositivo.....	261
Eliminazione dei guasti	262
Disattivazione del dispositivo	264
Smaltimento del dispositivo.....	264
Dichiarazione di conformità UE	264
Condizioni di garanzia.....	265
Servizio clienti.....	265
Dati tecnici.....	266

Sicurezza

Utilizzo conforme alla destinazione d'uso

Il dispositivo serve esclusivamente per il raffreddamento di Jägermeister con un volume del 35%. Il dispositivo è concepito per l'utilizzo nelle attività di ristorazione.

La capacità utile del dispositivo è di max. 12 litri.

L'utilizzo conforme alla destinazione d'uso prevede anche la lettura, la comprensione e il rispetto delle indicazioni presenti in queste istruzioni.

Ogni altro utilizzo diverso è da considerarsi espressamente come non conforme.

Indicazione di sicurezza fondamentali

Evitare scosse elettriche

- Non utilizzare il dispositivo all'aperto o in ambienti umidi.
- Collegare il dispositivo solo a una presa installata secondo le prescrizioni con contatti di protezione, la cui tensione di rete è conforme a quanto indicato sulla targhetta identificativa.
- Collegare il dispositivo solo ad una presa facilmente accessibile, in modo che possa essere scollegato rapidamente dalla rete elettrica in caso di guasto.
- Utilizzare il dispositivo solo se il dispositivo stesso, la spina di rete e il cavo funzionano correttamente.
- Toccare spina di rete e cavo solo con le mani asciutte.
- Non piegare il cavo di rete, né appoggiarlo su bordi acuminati.
- Non incastrare o danneggiare il cavo di rete.
- Non utilizzare mai il cavo di rete come maniglia di trasporto.
- Disporre il cavo di rete in modo che non sia possibile inciamparsi.
- Prima di qualsiasi lavoro sul dispositivo, rimuovere la spina di rete dalla presa. In questo caso tirare esclusivamente dalla spina di rete.
- Se non si utilizza il dispositivo per un tempo prolungato, rimuovere la spina di rete dalla presa.
- Non azionare il dispositivo con un timer esterno o utilizzando un sistema di comando a distanza separato.



- Non posizionare sul retro del dispositivo prese multiple modificabili in loco o alimentatori di rete di altri dispositivi.
- Proteggere il dispositivo da fiamme libere e superfici calde.
- Scomporre il dispositivo solo nella misura descritta in queste istruzioni.
- Non aprire mai l'alloggiamento del dispositivo.
- In caso di una riparazione, rivolgersi direttamente al partner commerciale locale (vedere p. 265).
- All'atto di riparazioni, usare solo componenti originali.
- Assicurarsi che non siano stati inseriti oggetti nel dispositivo.
- Evitare che il liquido fuoriesca e si riversi sul collegamento a spina del dispositivo o sul cavo, facendo in modo che i componenti elettrici non entrino in contatto con dei liquidi.
- Se un liquido entra in contatto con i componenti elettrici, scollegare la spina di rete dalla presa di corrente.

Come evitare incendi

- Utilizzare il dispositivo esclusivamente in ambiente asciutto e privo di polvere.
- Per l'installazione del dispositivo, rispettare le distanze minime indicate nelle presenti istruzioni.
- Non posizionare il dispositivo sotto armadi a muro o simili.
- Proteggere il dispositivo dall'irraggiamento solare diretto.

Il refrigerante del dispositivo contiene isobutano (R290) e ciclopentano. Entrambe le sostanze sono facilmente infiammabili. In caso di trasporto e installazione errati, il circuito di raffreddamento può subire dei danni.

Qualora si notino danni, procedere come segue:

- Ventilare adeguatamente il locale nel quale si trova il dispositivo.
- Proteggere il dispositivo da fiamme libere o superfici calde.
- Non conservare sostanze esplosive (ad ed. bombolette spray e gas propellenti infiammabili) nel dispositivo.

Come evitare il rischio di soffocamento

Nella fornitura sono contenuti pezzi piccoli. I bambini possono inghiottire questi pezzi piccoli e soffocare.

- Assicurarsi di tenere le parti piccole fuori dalla portata dei bambini. Se si gioca con le pellicole di imballaggio, sussiste il pericolo di soffocamento.
- Tenere il materiale di imballaggio fuori dalla portata dei bambini.

Come evitare pericoli per i bambini e le persone con facoltà limitate

Le seguenti persone non devono utilizzare il dispositivo, per evitare la possibilità di lesioni:

- Persone con facoltà fisiche, psichiche o mentali ridotte
- Persone con carenze di esperienza e/o conoscenza
- Persone sotto ai 18 anni

Tutela ambientale

- Smaltire il dispositivo e i suoi componenti come da norme in vigore nel luogo di utilizzo.

Come evitare danni materiali e anomalie di funzionamento

- ▶ Posizionare il dispositivo su una superficie bene accessibile, piana, asciutta, resistente al calore e sufficientemente stabile.
- ▶ Non posizionare il dispositivo sul bordo o sul margine della superficie.
- ▶ Non rimuovere i piedini di supporto.
- ▶ Non lasciare cadere il dispositivo.
- ▶ Evitare sollecitazioni da urto.
- ▶ Non utilizzare bottiglie diverse da quelle indicate nelle istruzioni, Jägermeister 35% in volume.
- ▶ Non utilizzare pulitori a vapore per la pulizia.
- ▶ Non coprire l'apertura di ventilazione sul retro del dispositivo.
- ▶ Per accelerare il processo di sbrinamento, usare esclusivamente acqua calda.
- ▶ Lasciare un po' di spazio tra una bottiglia e l'altra quando le si ripone nel dispositivo, in modo da far circolare l'aria fredda.
- ▶ Assicurarsi che le bottiglie non siano a contatto diretto con le pareti interne del dispositivo, per evitare che congelino.
- ▶ Conservare nell'apparecchio solo le bottiglie precedentemente portate a temperatura ambiente.

Descrizione

Contenuto della fornitura

La fornitura comprende il dispositivo.

Dispositivo

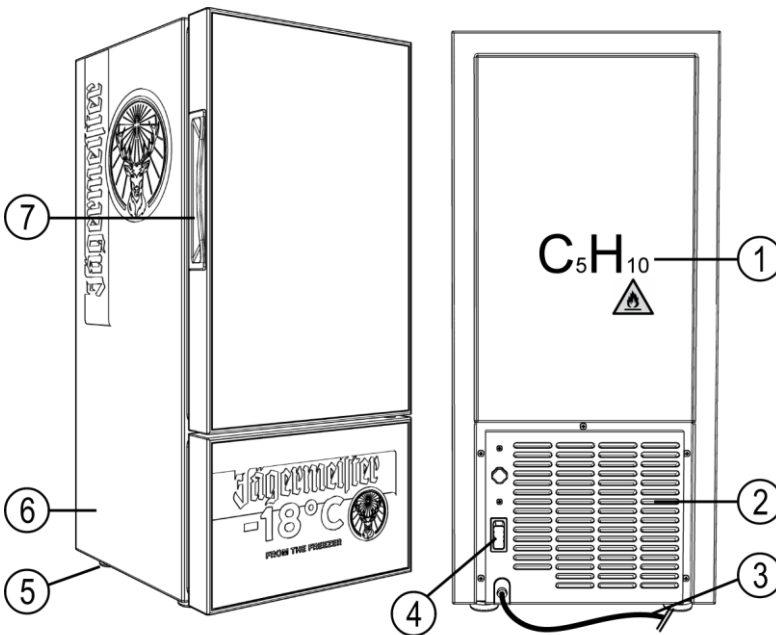

- ① Formula chimica del gas isolante, ciclopentano
- ② Apertura di ventilazione
- ③ Cavo di rete (specifico per Paese)
- ④ Interruttore generale
- ⑤ Piede di supporto
- ⑥ Corpo
- ⑦ Maniglia della porta

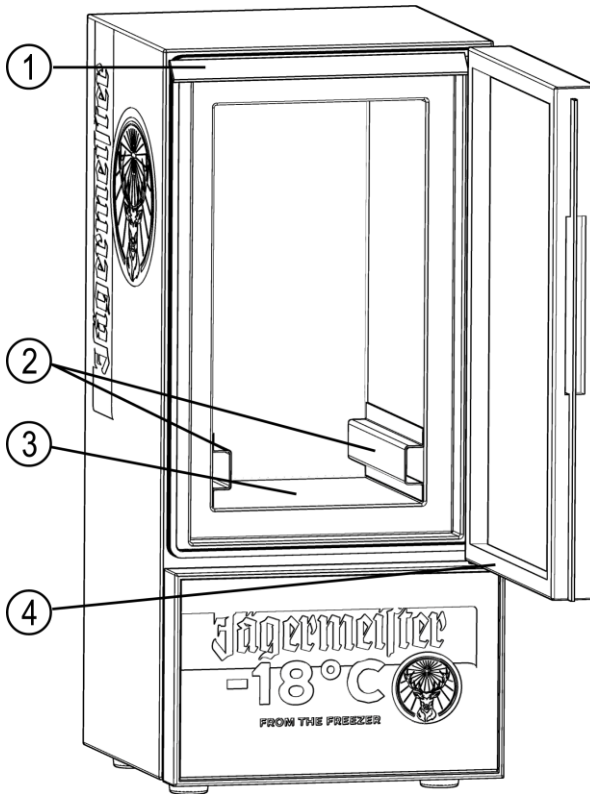

① Illuminazione a LED

② Distanziatore

③ Superficie di appoggio

④ Guarnizione della porta



Compito e funzionamento

Il dispositivo serve esclusivamente per il raffreddamento di Jägermeister con un volume del 35%.

È possibile accendere e spegnere il dispositivo dall'interruttore generale.

Targhetta identificativa

La targhetta identificativa è applicata sul retro del dispositivo. Sulla targhetta sono riportati i seguenti dati:

- Modello
- Alimentazione di energia
- Refrigerante
- Tipo di protezione (scarica elettrica)
- Classe climatica
- Indirizzo del produttore

Disimballaggio e controllo della fornitura

ATTENZIONE!

	Possibili danni al dispositivo durante il disimballaggio. ▶ Per aprire l'imballaggio non utilizzare oggetti taglienti o appuntiti (ad es. un coltello).
--	--

- ▶ Aprire l'imballaggio con attenzione.
- ▶ Rimuovere gli inserti in gommapiuma.
- ▶ Estrarre le parti del dispositivo dall'imballaggio originale.
- ▶ Rimuovere il materiale di imballaggio e la pellicola di protezione.
- ▶ Verificare che tutti i componenti del dispositivo siano stati forniti; vedere p. 254.
- ▶ Verificare lo stato impeccabile dei pezzi.
- ▶ Contattare il partner commerciale qualora ci siano parti mancanti o danneggiate.

Conservazione e trasporto del dispositivo

- ▶ Conservare il dispositivo e i suoi componenti in un luogo asciutto e privo di polvere.
- ▶ Trasportare il dispositivo in posizione eretta nell'imballaggio originale.

Installazione del dispositivo

AVVERTIMENTO



Possibile scarica elettrica dovuta ad ambiente umido.

- ▶ Non installare il dispositivo all'aperto o in ambienti umidi.

AVVERTIMENTO



Possibile incendio a causa di componenti surriscaldati.

- ▶ Per l'installazione del dispositivo, rispettare le distanze minime indicate nelle presenti istruzioni.
- ▶ Proteggere il dispositivo da fiamme libere o superfici calde.
- ▶ Proteggere il dispositivo dall'irraggiamento solare diretto.
- ▶ Installare il dispositivo in modo che la spina di rete sia accessibile.

- ▶ Posizionare il dispositivo su una superficie sufficientemente stabile. Assicurarsi dunque che la parete posteriore del dispositivo sia collocata ad almeno 20 cm di distanza dalla parete del luogo di installazione e quelle laterali ad almeno 10 cm.
- ▶ Regolare correttamente i piedini, in modo che il dispositivo sia perfettamente in orizzontale.
- ▶ Lasciare uno spazio corrispondente a un angolo di 160° per l'apertura della porta.



Messa in funzione del dispositivo

- ▶ Pulire accuratamente il dispositivo prima dell'utilizzo iniziale (vedere p. 260).
- ▶ Collegare il dispositivo a un'alimentazione elettrica (vedere p. 258).
- ❗ Lasciare il dispositivo in posizione eretta per 24 ore dopo un trasporto, prima di riattivarlo. Se si è mosso il dispositivo, attendere 30 minuti prima dell'accensione.

Collegamento e rimozione del cavo di rete

- ▶ Assicurarsi che l'interruttore generale sia in posizione "0".
- ▶ Inserire la spina di rete in una presa installata in modo conforme.
- ▶ Per rimuovere il cavo di rete, estrarre la spina di rete.
- ❗ Lasciare il dispositivo in posizione eretta per 24 ore dopo un trasporto, prima di riattivarlo. Se si è mosso il dispositivo, attendere 30 minuti prima dell'accensione.

Accensione e spegnimento del dispositivo

- ▶ Per accendere il dispositivo, portare l'interruttore generale in posizione "I".

Il processo di raffreddamento si avvia. Dopo circa 30 minuti viene raggiunta la temperatura preimpostata (-18 °C).

- ▶ Per spegnere il dispositivo, portare l'interruttore generale in posizione "0".
- ❗ La temperatura di raffreddamento è impostata a circa -18 °C.
- ❗ Dopo l'accensione del dispositivo, lasciarlo vuoto per almeno un'ora.
- ❗ Dopo aver scollegato il cavo di rete dalla presa di corrente, attendere almeno 5 minuti prima di ricollegare il dispositivo all'alimentazione.

Inserimento delle bottiglie nel dispositivo

ATTENZIONE!

	La superficie di appoggio può rompersi o flettersi. ▶ È in grado di sopportare un carico max. di 10 kg.
--	--

- ▶ Assicurarsi che le bottiglie siano state portate a temperatura ambiente prima di riporle nel dispositivo.
- ▶ Aprire la porta.
- ▶ Riporre le bottiglie lasciando un po' di spazio tra l'una e l'altra. Rispettare la capacità di carico della superficie di appoggio.
- ▶ Chiudere la porta.



Cura del dispositivo

AVVERTIMENTO



Possibile scarica elettrica durante il funzionamento del dispositivo.

- ▶ Prima di qualsiasi operazione sul dispositivo, estrarre la spina di rete dalla presa. In questo caso tirare dalla spina di rete stessa.

AVVERTIMENTO



Possibile cortocircuito dovuto alla penetrazione di acqua o di altri liquidi.

- ▶ Non utilizzare pulitori a vapore.
- ▶ Assicurarsi che non penetrino acqua o altri liquidi nell'alloggiamento del dispositivo.

ATTENZIONE!

Possibili danni al dispositivo dovuti a una pulizia errata.

- ▶ Usare esclusivamente acqua calda, se necessario un po' di detersivo, e panni morbidi.

Pulizia del dispositivo all'occorrenza

- ▶ Rimuovere le bottiglie, se presenti.
- ▶ Passare un panno umido con eventualmente un po' di detersivo sul dispositivo.
- ▶ Asciugare il dispositivo e tutti i componenti con un panno morbido.
- ▶ Pulire il vetro della porta con un comune detergente per vetri.
- ▶ Asciugare il dispositivo e tutti i componenti con un panno morbido.
- ▶ Rimuovere la polvere presente sull'apertura di ventilazione sul retro del dispositivo con un aspirapolvere o una spazzola morbida.

Pulizia della guarnizione della porta

- ▶ Pulire la guarnizione della porta almeno una volta la mese utilizzando un panno morbido. Inoltre, assicurarsi che il dispositivo si chiuda sempre ermeticamente.

Sbrinamento del dispositivo

- ▶ Estrarre la spina di rete dalla presa.
- ▶ Aprire la porta.
- ▶ Rimuovere le bottiglie.

Il dispositivo inizia lentamente a sbrinarsi.

- ▶ Raccogliere l'acqua che gocciola dalla porta aperta in un contenitore adatto.
- ▶ Dopo lo sbrinamento, passare un panno umido con eventualmente un po' di detersivo sulle pareti interne del dispositivo.
- ▶ Pulire il vetro della porta con un comune detergente per vetri.
- ▶ Asciugare il dispositivo e tutti i componenti con un panno morbido.



Eliminazione dei guasti

Problema	Possibili cause	Misure
L'apparecchio non funziona.	La spina di rete non è inserita correttamente.	► Verificare che la spina di rete sia inserita correttamente.
Il compressore non funziona, il dispositivo emette un ronzio.	L'alimentazione di tensione supera il range di tensione nominale consentito.	<ul style="list-style-type: none"> ► Spegnerne immediatamente il dispositivo. ► Collegare nuovamente il dispositivo all'alimentazione elettrica solo se il valore di tensione è compreso nel range standard. ► Se necessario, utilizzare uno stabilizzatore di tensione.
Il compressore funziona troppo a lungo, ma non si forma brina.	Il sistema di raffreddamento non funziona (perdita o intasamento).	► Inviare il dispositivo all'assistenza clienti per la riparazione (vedere p.265).
Formazione di ghiaccio sulle pareti interne del dispositivo e temperatura interna troppobassa. Il compressore funziona ininterrottamente.	Il termostato non funziona.	► Inviare il dispositivo all'assistenza clienti per la riparazione (vedere p.265).
Formazione di macchie di umidità sul dispositivo o sulla porta.	Le macchie si sono formate a causa della condensa.	► Eliminarle con un panno morbido.

Problema	Possibili cause	Misure
L'illuminazione a LED non funziona.	L'illuminazione a LED è difettosa.	► Inviare il dispositivo all'assistenza clienti per la riparazione (vedere p.265).
La temperatura interna del dispositivo è troppo alta e il compressore funziona ininterrottamente.	La ventilazione del dispositivo non è corretta. Temperatura ambiente è troppo elevata.	► Migliorare la ventilazione. ► Ridurre la temperatura ambiente.
	I limiti di capacità (12 litri) sono stati superati.	► Rimuovere alcune bottiglie.
	La porta è stata aperta troppo spesso oppure è rimasta aperta a lungo.	► Assicurarsi che il dispositivo non venga aperto troppo spesso. ► Assicurarsi che la porta rimanga aperta solo per poco tempo.
Il dispositivo emette un rumore eccessivo.	Il dispositivo non è in orizzontale.	► Assicurarsi che il dispositivo sia disposto in orizzontale.
	Una vite sul retro del dispositivo potrebbe essersi allentata.	► Serrare la vite allentata.

- Se non è possibile eliminare il guasto sul dispositivo mediante le misure di cui sopra, contattare il servizio clienti. (vedere p. 265).



Disattivazione del dispositivo

- ▶ In caso di inutilizzo prolungato, estrarre la spina di rete dalla presa.
- ▶ Rimuovere le bottiglie dal dispositivo.
- ▶ Pulire le parti del dispositivo (vedere p. 260).
- ▶ Riporre il dispositivo in un luogo asciutto e ben areato.

Smaltimento del dispositivo

Il materiale di imballaggio è riciclabile.

- ▶ Smaltire il materiale di imballaggio in modo ecologico al termine della sua durata utile.



I dispositivi elettrici ed elettronici contrassegnati con questo simbolo non possono essere smaltiti con i rifiuti ordinari. I dispositivi possono contenere sostanze pericolose e inquinanti.

- ▶ Smaltire il dispositivo come da norme in vigore nel luogo di utilizzo.
- ▶ Per maggiori informazioni, rivolgersi al produttore o alle autorità locali.

Dichiarazione di conformità UE

La dichiarazione di conformità CE può essere richiesta alla pagina:
<http://www.jaegermeister.com/en/coldinnovation-documents/FreezeoMat-CEdeclaration>.

Condizioni di garanzia

Il produttore concede, conformemente alla legislazione del relativo paese nel quale ha residenza il cliente, una garanzia di almeno un anno (in Italia: 2 anni) a decorrere dalla data nella quale il dispositivo è stato venduto all'utente finale.

La garanzia copre errori di produzione e vizi del materiale.

Le riparazioni in garanzia possono essere eseguite solo da un centro di assistenza autorizzato. Per ricorrere alla garanzia è necessario presentare la ricevuta d'acquisto originale (con data dell'acquisto).

La garanzia non è valida nei seguenti casi:

- normale usura,
- utilizzo improprio, ad es. sovraccarico del dispositivo, utilizzo di accessori non ammessi,
- uso della forza, danni causati da azione esterna,
- danni dovuti alla mancata osservanza di queste istruzioni per l'uso
- dispositivi smontati in tutto o in parte.

Servizio clienti

- ▶ Prima di contattare il servizio clienti, consultare le misure per l'eliminazione dei guasti (vedere p. 262).
- ▶ Se non possibile risolvere il problema in questo modo, contattare il proprio partner commerciale locale. I dati di contratto sono reperibili sulla bolla di consegna e/o sulla fattura.



Dati tecnici

Dispositivo	
Modello	FREEZE-O-MAT
Dimensioni (A x L x P)	623 mm x 280 mm x 298 mm
Peso (netto/lordo)	18,7/20,5 kg
Alimentazione elettrica	220–240 V CA, 50–60 Hz, 0,85 A
Consumo di energia	1 kWh/24h
Compressore 1/10P	LBP
Refrigerante, quantità di riempimento	R290, 25 g
Gas isolante	Ciclopentano (30 °C)
Classe climatica	4
Temperatura di conservazione	–18°C
Capacità	12 litri
Tipo di protezione anti-shock	I
Livello di rumorosità	<50 dB



Latvijas lietošanas pamācība

Priekšvārds

Šī pamācība jums palīdzēs droši lietot saldētavu “FREEZE-O-MAT”. Saldētava “FREEZE-O-MAT” turpmāk tiek dēvēta par “ierīci”. Jägermeister pudeles turpmāk tiek dēvētas par “pudelēm”.

Glabājiet pamācību pieejamā vietā

Šī pamācība ir ierīces sastāvdaļa.

- ▶ Uzmanīgi izlasiet to pirms pirmās lietošanas reizes.
- ▶ Ievērojiet šajā pamācībā minētās norādes un informāciju.
- ▶ Saglabājiet pamācību visā ierīces lietošanas laikā.
- ▶ Glabājiet to vietā, kur tā ir pieejama uzziņām.
- ▶ Ja pamācība tiek nozaudēta vai kļūst nesalasāma, to var lejupielādēt šajā tīmekļa adresē:
<http://www.jaegermeister.com/en/coldinnovation-documents/FreezeoMat-manual>
- ▶ Pārdodot vai citā veidā nododot ierīci trešajām personām, pievienojiet arī lietošanas pamācību.

Autortiesības

Šī pamācība iekļauj informāciju, uz kuru attiecas autortiesības. Bez iepriekšēja rakstiska “Mast-Jägermeister SE” apstiprinājuma šo pamācību vai tās daļas nedrīkst nekādā veidā kopēt, drukāt, filmēt, apstrādāt, pavairot vai izplatīt.

©2021 Mast-Jägermeister SE
Visas tiesības paturētas.



Ražotāja adrese

Mast-Jägermeister SE
Jägermeisterstraße 7–15
38296 Wolfenbüttel
Deutschland
Internet: www.jaegermeister.de

Satura rādītājs

Drošība	271
Izmantošana atbilstoši paredzētajam mērķim	271
Vispārīgas drošības norādes	271
Materiālo zaudējumu un funkciju traucējumu novēršana	273
Apraksts	274
Piegādes komplekts	274
Ierīce	274
Uzdevums un funkcija	276
Datu plāksnīte	276
Izpakošana un piegādes komplekta pārbaude	276
Ierīces glabāšana un transportēšana	277
Ierīces uzstādīšana	277
Ierīces lietošanas uzsākšana	277
Tīkla kabeļa pieslēgšana un atvienošana	278
Ierīces ieslēgšana un izslēgšana	278
Pudeļu ievietošana	279
Ierīces kopšana	280



Ierīces tīrīšana pēc nepieciešamības	280
Durvju blīvējuma tīrīšana.....	281
Ierīces tīrīšana, ja veidojas pārāk daudz ledus	281
Traucējumu novēršana	282
Iekārtas lietošanas pārtraukšana	284
Ierīces utilizācija	284
ES atbilstības apliecinājums.....	284
Garantijas nosacījumi	285
Klientu dienests	285
Tehniskie dati	286

Drošība

Izmantošana atbilstoši paredzētajam mērķim

Ierīce ir paredzēta tikai Jägermeister 35 tilp. % dzesēšanai. Ierīce ir paredzēta lietošanai gastronomijas nozarē.

Ierīces lietderīgais tilpums ir maks. 12 litri.

Izmantošana atbilstoši paredzētajam mērķim iekļauj šajā pamācībā iekļauto norāžu lasīšanu, izpratni un ievērošanu.

Jebkāda cita veida lietošana tiek uzskatīta par neatbilstošu paredzētajam mērķim.

Vispārīgas drošības norādes

Strāvas triecienu novēršana

- Ierīci nelietojiet ārpus telpām vai mitrās telpās.
- Ierīci pievienojiet tikai atbilstoši noteikumiem uzstādītā kontaktligzdā ar aizsargkontaktiem, kuras tīkla spriegums atbilst datu plāksnītes norādēm.
- Ierīci pievienojiet labi pieejamai kontaktligzdai, lai traucējuma gadījumā to varētu ātri atvienot no strāvas tīkla.
- Ierīci drīkst lietot tikai tad, ja ierīce, tās tīkla spraudnis un kabelis darbojas nevainojami.
- Tīkla spraudnim un kabelim pieskarieties tikai ar sausām rokām.
- Nelokiet tīkla kabeli un nenovietojiet to uz asām malām.
- Neiespiediet tīkla kabeli un neradiet tā bojājumus.
- Nelietojiet tīkla kabeli ierīces nešanai.
- Tīkla kabeli uzstādiet tā, lai tas neradītu pakļupšanas draudus.
- Pirms veikt jebkādus darbus ar ierīci, atvienojiet tīkla spraudni no kontaktligzdas. To darot, velciet tikai aiz tīkla spraudņa.
- Atvienojiet tīkla spraudni no kontaktligzdas, ja ierīce netiek lietota ilgāku laiku.
- Nelietojiet ierīci ar ārējo taimeri vai atsevišķu tālvadības sistēmu.
- Nenovietojiet ierīces aizmugurē sadalītāju kontaktligzdas vai citu ierīču barošanas blokus.
- Sargājiet ierīci no atklātas liesmas un karstām virsmām.



- Ierīci demontējiet tikai tā, kā ir norādīts šajā pamācībā.
- Neatveriet ierīces korpusu.
- Remonta nepieciešamības gadījumā vērsieties pie jūsu valsts izplatītāja (skatiet 285. lpp).
- Remontam izmantojiet tikai oriģinālās detaļas.
- Pārlicinieties, ka ierīcē netiek ievietoti priekšmeti.
- Novērsiet šķidrums pārplūdi vai izlīšanu uz ierīces spraudsavienojuma vai kabeļa, lai elektriskās detaļas nenonāktu saskarē ar šķidrumu.
- Šķidrumam nonākot saskarē ar elektriskajām daļām, nekavējoties atvienojiet tīkla spraudni no kontaktligzdas.

Ugunsgrēka novēršana

- Ierīci lietojiet tikai sausā un putekļus nesaturošā vidē.
- Uzstādot ierīci, ievērojiet šajā pamācībā norādītos minimālos attālumus.
- Neuzstādiet ierīci zem iekaramajiem skapjiem u. tml.
- Sargājiet ierīci no tieša saules starojuma.

Ierīces dzesēs līdzekļi satur izobutānu (R290) un ciklopentānu. Abas vielas ir viegli uzliesmojošas. Nepareizi transportējot un uzstādot ierīci, iespējami dzesēs kontūra bojājumi. Ja konstatēti bojājumi, rīkojieties tālāk norādītajā veidā.

- Labi izvēdiniet telpu, kurā atrodas ierīce.
- Sargājiet ierīci no atklātas liesmas vai karstām virsmām.
- Neglabājiet ierīcē sprādzienbīstamas vielas (piem., aerosola baloniņus ar ugunsnedrošām gāzēm).

Nosmakšanas draudu novēršana

Piegādes komplektā ir iekļautas mazas detaļas. Bērni, spēlējoties ar ierīci, var norīt mazās detaļas un nosmakt.

- Pārlicinieties, ka bērniem nav piekļuves mazajām detaļām.
- Spēlējoties ar iepakojuma plēvi, iespējami nosmakšanas draudi.
- Iepakojuma materiālu glabājiet bērniem nepieejamā vietā.

Apdraudējuma novēršana – bērni un personas ar ierobežotām spējām

Ierīci nedrīkst lietot tālāk norādītās personas, jo citādi ir iespējami savainojumi:

- personas ar ierobežotām fiziskajām, sensorajām vai prāta spējām;
- personas ar nepietiekamu pieredzi un/vai zināšanām;
- personas, kas ir jaunākas par 18 gadiem.

Apkārtējās vides kaitējuma novēršana

- Ierīci un tās komponentus utilizējiet saskaņā ar izmantošanas valstī spēkā esošajiem noteikumiem.

Materiālo zaudējumu un funkciju traucējumu novēršana

- ▶ Novietojiet ierīci uz labi pieejamas, līdzenas, sausas, karstumizturīgas un pietiekami stabilas virsmas.
- ▶ Nenovietojiet ierīci virsmas malā vai uz stūra.
- ▶ Nenoņemiet balsta kājas.
- ▶ Neļaujiet ierīcei nokrist.
- ▶ Nepakļaujiet ierīci triecieniem.
- ▶ Lietojiet tikai šajā pamācībā norādītās Jägermeister 35 tilp. % pudeles.
- ▶ Tīrīšanai nelietojiet tvaika tīrītāju.
- ▶ Nenosedziet ventilācijas atveri ierīces aizmugurē.
- ▶ Atkausēšanas procesa paātrināšanai lietojiet tikai siltu ūdeni.
- ▶ Atstājiet nedaudz vietas starp ievietotajām pudelēm, lai aukstais gaiss var cirkulēt.
- ▶ Pārlicinieties, ka pudeles nepieskaras tieši pie ierīces iekšsienām, jo tās var piesalt.
- ▶ Ievietojiet ierīcē tikai tādas pudeles, kas ir atdzisušas līdz telpas temperatūrai.

Apraksts

Piegādes komplekts

Piegādes komplektā ir iekļauta ierīce.

Ierīce

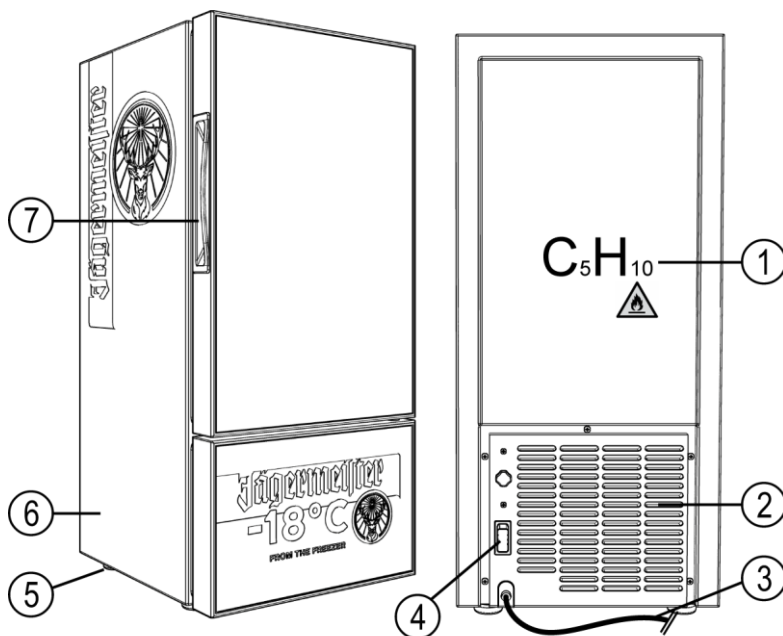

- | | |
|---|-------------------|
| ① Izolējošās gāzes, ciklopentāna apzīmējums | ⑤ Balsta kāja |
| ② Ventilācijas atvere | ⑥ Korpuss |
| ③ Tīkla kabelis (atkarībā no valsts) | ⑦ Durvju rokturis |
| ④ Galvenais slēdzis | |

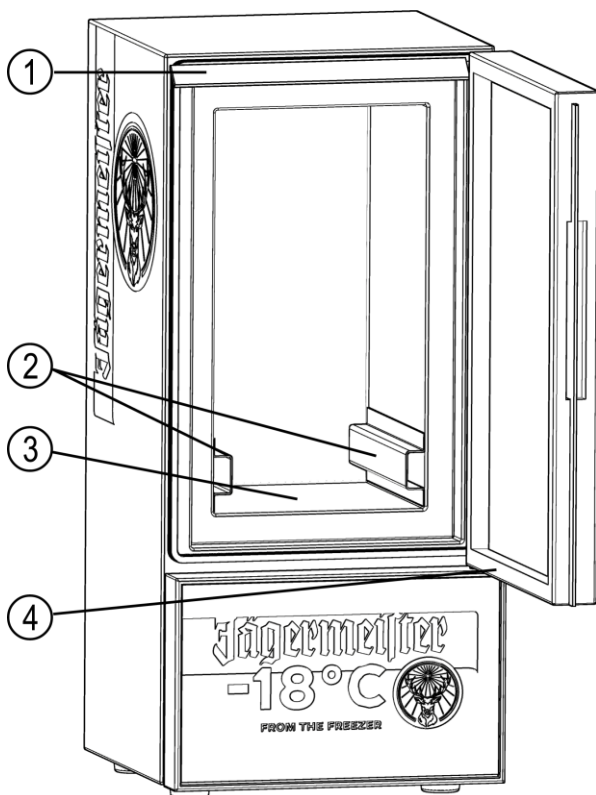

① LED apgaismojums

② Distancers

③ Novietošanas virsma

④ Durvju blīvējums



Uzdevums un funkcija

Ierīce ir paredzēta tikai Jägermeister 35 tilp. % dzesēšanai.

Ierīci var ieslēgt un izslēgt ar galveno slēdzi.

Datu plāksnīte

Datu plāksnīte ir piestiprināta ierīces aizmugurē. Datu plāksnītē ir apkopota tālāk norādītā informācija.

- Modelis
- Barošana
- Dzeses līdzeklis
- Drošinātāja veids (strāvas trieciens)
- Klimata klase
- Ražotāja adrese

Izpakošana un piegādes komplekta pārbaude

UZMANĪBU!

	Izpakošanas laikā iespējami ierīces bojājumi. ▶ Iepakojuma atvēršanai nelietojiet asus vai smailus priekšmetus (piem., nazi).
--	--



- ▶ Iepakojumu atveriet uzmanīgi.
- ▶ Izņemiet putuplasta ieliktnus.
- ▶ Izņemiet ierīces daļas no oriģinālā iepakojuma.
- ▶ Noņemiet iepakojuma materiālu un visas aizsargplēves.
- ▶ Pārbaudiet, vai piegādes komplektā ir iekļautas visas ierīces detaļas; skatiet 274.
- ▶ Pārbaudiet, vai detaļas ir nevainojamā stāvoklī.
- ▶ Sazinieties ar izplatītāju, ja detaļas nav iekļautas komplektā vai ir bojātas.

Ierīces glabāšana un transportēšana

- ▶ Ierīci un tās komponentus glabājiet sausā vietā, kur neveidojas putekļi.
- ▶ Ierīci transportējiet vertikāli un oriģinālajā iepakojumā.

Ierīces uzstādīšana

 BRĪDINĀJUMS	
	Mitrā vidē ir iespējams strāvas trieciens. ▶ Ierīci neuzstādiet ārpus telpām vai mitrās telpās.

 BRĪDINĀJUMS	
	Pārkarsušas detaļas var izraisīt ugunsgrēku. ▶ Uzstādot ierīci, ievērojiet šajā pamācībā norādītos minimālos attālumus. ▶ Sargājiet ierīci no atklātas liesmas vai karstām virsmām. ▶ Sargājiet ierīci no tieša saules starojuma. ▶ Ierīci uzstādiet tā, lai būtu pieejams tās tīkla spraudnis.

- ▶ Ierīci novietojiet uz pietiekami lielas un stabilas virsmas. Nodrošiniet minimālos attālumus – aizmugurējai sienai vismaz 20 cm un citām pusēm – vismaz 10 cm no tuvākās sienas.
- ▶ Ieregulējiet balsta kājas pareizi, lai ierīce stāvētu precīzi horizontāli.
- ▶ Paredziet brīvu vietu tā, lai ierīces durvis varētu atvērt 160° leņķī.

Ierīces lietošanas uzsākšana

- ▶ Ierīci pirms pirmās lietošanas reizes nepieciešams rūpīgi notīrīt (skatiet 280. lpp).
- ▶ Pievienojiet ierīci strāvas padevei (skatiet 278. lpp).



- ❗ Pēc transportēšanas un pirms atkārtotas ieslēgšanas turiet ierīci vertikāli 24 stundas. Ja ierīce ir pārvietota, tad pirms ieslēgšanas uzgaidiet 30 minūtes.

Tīkla kabeļa pieslēgšana un atvienošana

- ▶ Pārlicinieties, ka galvenais slēdzis ir pozīcijā “0”.
- ▶ Ievietojiet tīkla spraudni atbilstoši noteikumiem uzstādītā kontaktligzdā.
- ▶ Velciet aiz spraudņa, lai atvienotu tīkla kabeli.

- ❗ Pēc transportēšanas un pirms atkārtotas ieslēgšanas turiet ierīci vertikāli 24 stundas. Ja ierīce ir pārvietota, tad pirms ieslēgšanas uzgaidiet 30 minūtes.

Ierīces ieslēgšana un izslēgšana

- ▶ Lai ieslēgtu ierīci, pārslēdziet galveno slēdzi pozīcijā “I”.
Sākas dzesēšanas process. Pēc apm. 30 minūtēm tiek sasniegta iepriekš iestatītā dzesēšanas temperatūra (–18 °C).
- ▶ Lai izslēgtu ierīci, pārslēdziet galveno slēdzi pozīcijā “0”.
- ❗ Rūpnīcā iestatītā dzesēšanas temperatūra ir apm. –18 °C.
- ❗ Pēc ierīces ieslēgšanas ļaujiet tai stāvēt tukšai vismaz vienu stundu.
- ❗ Pēc tīkla kabeļa atvienošanas no kontaktligzdas nogaidiet vismaz 5 minūtes, pirms ierīci atkal pieslēdzat pie strāvas padeves.

Pudeļu ievietošana

UZMANĪBU!

Novietošanas virsma var plīst vai ieliekties.

▶ Noslogojiet novietošanas virsmu līdz maks. 10 kg.

- ▶ Pirms pudeļu ievietošanas pārliecinieties, ka tās ir atdzisušas līdz telpas temperatūrai.
- ▶ Atveriet durvis.
- ▶ Ievietojiet pudeles tā, lai starp tām būtu nedaudz brīvas vietas. Ņemiet vērā novietošanas virsmas nestspēju.
- ▶ Aizveriet durvis.

Ierīces kopšana

BRĪDINĀJUMS



Strādājot ar ierīci, ir iespējams strāvas trieciens.

- ▶ Pirms veikt darbus ar ierīci, atvienojiet tīkla spraudni no kontaktligzdas. To darot, velciet aiz tīkla spraudņa.

BRĪDINĀJUMS



Iespējams ūdens vai citu šķidrumu radīts īsslēgums.

- ▶ Nelietojiet tvaika tīrītāju.
- ▶ Raugiet, lai ierīces korpusā neiekļūtu ūdens vai citi šķidrumi.

UZMANĪBU!

Nepareizi veicot tīrīšanu, ir iespējami ierīces bojājumi.

- ▶ Lietojiet tikai siltu ūdeni, nepieciešamības gadījumā – nelielu daudzumu mazgāšanas līdzekļa, mīksta drāna.

Ierīces tīrīšana pēc nepieciešamības

- ▶ Ja ir ievietotas, izņemiet pudeles.
- ▶ Tīriet ierīci ar mitru drānu un nepieciešamības gadījumā – nelielu daudzumu mazgāšanas līdzekļa.
- ▶ Noslaukiet ierīci un visas daļas ar mīkstu drānu.
- ▶ Noņiriet stikla durvis ar parastu stiklu tīrīšanas līdzekli.
- ▶ Noslaukiet ierīci un visas daļas ar mīkstu drānu.
- ▶ Noņiriet putekļus no aizmugurē esošās ventilācijas atveres, izmantojot putekļusūcēju vai mīkstu suku.

Durvju blīvējuma tīrīšana

- ▶ Vismaz reizi mēnesī notīriet durvju blīvējumu ar mīkstu drānu. Vienmēr pēc tam pārbaudiet, vai ierīce ir kārtīgi aizvērta.

Ierīces tīrīšana, ja veidojas pārāk daudz ledus

- ▶ Atvienojiet tīkla spraudni no kontaktligzdas.
- ▶ Atveriet durvis.
- ▶ Izņemiet pudeles.

Ierīce lēnām sāk atkust.

- ▶ Piemērotā traukā savāciet ūdeni, kas rodas, kūstot ledum.
- ▶ Pēc atkausēšanas tīriet ierīces iekšpusi ar mitru drānu un nepieciešamības gadījumā – nelielu daudzumu mazgāšanas līdzekļa.
- ▶ Notīriet stikla durvis ar parastu stiklu tīrīšanas līdzekli.
- ▶ Noslaukiet ierīci un visas daļas ar mīkstu drānu.



Traucējumu novēršana

Problēma	Iespējamie cēloņi	Darbības
Ierīce nedarbojas.	Tīkla spraudnis nav pareizi iesprausts.	► Pārlicinieties, ka tīkla spraudnis ir pareizi iesprausts.
Kompresors nedarbojas, ierīce izdod dūcošu skaņu.	Elektroapgādes diapazons ir ārpus nominālā diapazona.	► Nekavējoties izslēdziet ierīci. ► Ieslēdziet ierīci tikai tad, kad ir nodrošināta normāla strāvas padeve. ► Nepieciešamības gadījumā izmantojiet sprieguma stabilizatoru.
Kompresors darbojas pārāk ilgi, bet ledus neveidojas.	Bojāta dzesēšanas sistēma (noplūde vai aizsprostojums).	► Nododiet ierīci klientu servisam remonta veikšanai (skatiet 285. lpp).
Dzesēšanas nodalījumu iekšpusē veidojas ledus un iekšējā temperatūra ir pārāk zema. Kompresors darbojas bez pārtraukuma.	Termostats nedarbojas.	► Nododiet ierīci klientu servisam remonta veikšanai (skatiet 285. lpp).
Uz korpusa vai durvīm ir mitri plankumi.	Plankumi rodas kondensācijas ietekmē.	► Noslaukiet mitrumu ar mīkstu drānu.

Problēma	Iespējamie cēloņi	Darbības
LED apgaismojums nedarbojas.	LED apgaismojums bojāts.	▶ Nododiet ierīci klientu servisam remonta veikšanai (skatiet 285. lpp).
Iekšējā temperatūra ir pārāk augsta un kompresors darbojas bez pārtraukuma.	Slikta ierīces ventilācija. Apkārtējā temperatūra ir pārāk augsta.	▶ Uzlabojiet ventilāciju. ▶ Samaziniet apkārtējo temperatūru.
	Kapacitāte (12 litri) ir pārsniegta.	▶ Izņemiet dažas pudeles.
	Durvis tiek atvērtas pārāk bieži vai arī paliek atvērtas ilgu laiku.	▶ Pārļiecinieties, ka ierīce netiek atvērta pārāk bieži. ▶ Pārļiecinieties, ka durvis tiek atvērtas uz īsu brīdi.
Ierīce ir pārāk skaļa.	Ierīce nestāv precīzi horizontāli.	▶ Pārļiecinieties, ka ierīce ir novietota precīzi horizontāli.
	Iespējams, ierīces aizmugurē ir kļuvusi vaļīga skrūve.	▶ Pievelciet vaļīgo skrūvi.

- ▶ Sazinieties ar klientu dienestu, ja ierīces traucējumu nav iespējams novērst, veicot iepriekš minētās darbības (skatiet 285. lpp).



Iekārtas lietošanas pārtraukšana

- ▶ Ja ierīce netiek lietota ilgāku laiku, atvienojiet tīkla spraudni no kontaktligzdas.
- ▶ Izņemiet no ierīces pudeles.
- ▶ Noīriet ierīces detaļas (skatiet 280. lpp).
- ▶ Novietojiet ierīci sausā un labi ventilētā vietā.

Ierīces utilizācija

Iepakojuma materiāls ir pārstrādājams.

- ▶ Pēc ierīces darbmūža beigām utilizējiet iepakojuma materiālu apkārtējai videi nekaitīgā veidā.



Ar šo simbolu apzīmētās elektriskās un elektroniskās ierīces nedrīkst utilizēt kopā ar mājsaimniecības atkritumiem. Ierīces var saturēt bīstamas un apkārtējai videi kaitīgas vielas.

- ▶ Ierīci utilizējiet saskaņā ar izmantošanas valstī spēkā esošajiem noteikumiem.
- ▶ Papildu informāciju vaicājiēt ražotājam vai vietējām institūcijām.

ES atbilstības apliecinājums

ES atbilstības apliecinājumu varat lejupielādēt:

<http://www.jaegermeister.com/en/coldinnovation-documents/FreezeoMat-CEdeclaration>.

Garantijas nosacījumi

Ražotājs saskaņā ar valsts likumdošanu, kurā atrodas klienta galvenā mītne, nodrošina vismaz viena gada garantiju (Vācijā: 2 gadi) no datuma, kurā ierīci iegādājās gala lietotājs.

Garantija attiecas uz materiāla un apstrādes radītām kļūdām.

Garantijas remontu drīkst veikt tikai autorizētā servisa centrā. Garantijas prasību pieteikuma gadījumā jāiesniedz oficiālais pirkuma dokuments (ar pirkuma datumu).

Garantija nav spēkā šādos gadījumos:

- normāls nolietojums,
- nepareiza lietošana, piem., ierīces pārslodze, neatļautu piederumu detaļu lietošana,
- spēka pielietošana, bojājumi, ko rada ārējā iedarbība,
- bojājumi, kas radušies, neievērojot šīs lietošanas pamācības norādes,
- daļēji vai pilnībā demontētas ierīces.

Klientu dienests

- ▶ Pirms sazināties ar mums, izlasiet traucējumu novēršanas darbības (skatiet 282. lpp).
- ▶ Ja problēmu nav iespējams atrisināt šādi, sazinieties ar jūsu valsts izplatītāju. Kontaktinformāciju atradīsiet piegādes dokumentācijā vai rēķinā.



Tehniskie dati

Ierīce	
Modelis	FREEZE-O-MAT
Izmēri (A × P × D)	623 mm × 280 mm × 298 mm
Svars (neto/bruto)	18,7/20,5 kg
Elektroapgāde	220–240 V/AC, 50–60 Hz, 0,85 A
Enerģopatēriņš	1 kWh/24h
Kompresors 1/10P	LBP
Dzieses līdzeklis, iepildes daudzums	R290, 25 g
Izolējošā gāze	ciklopentāns (30 °C)
Klimata klase	4
Temperatūra	–18 °C
Kapacitāte	12 litri
Aizsargklase	I
Trokšņu līmenis	<50 dB



Lietuviškos naudojimo instrukcijos

Įžanga

Ši instrukcija padės jums saugiai naudoti šaldiklį „FREEZE-O-MAT“.
Šaldiklis „FREEZE-O-MAT“ toliau trumpai vadinamas „prietaisu“.
„Jägermeister“ buteliai trumpai vadinami „buteliais“.

Instrukcija turi būti visuomet prieinama

Ši instrukcija yra prietaiso dalis.

- ▶ Prieš pirmą kartą naudojant prietaisą būtina įdėmiai perskaityti instrukciją.
- ▶ Būtina laikytis šios instrukcijos nurodymų ir reikalavimų.
- ▶ Instrukciją būtina saugoti visą prietaiso naudingo naudojimo laiką.
- ▶ Instrukcija turi būti prieinama informacijai rasti.
- ▶ Jei instrukcija prarandama ar tampa neįskaitoma, ją galima atsisiųsti adresu:
<http://www.jaegermeister.com/en/coldinnovation-documents/FreezeoMat-manual>
- ▶ Jei prietaisą parduodate ar perduodate kitais būdais, būtina pridėti instrukciją.

Autorių teisės

Šioje instrukcijoje pateikiama informacija reglamentuojama autorių teisių. Be išankstinio „Mast-Jägermeister SE“ raštiško leidimo visą šią instrukciją ar jos dalis draudžiama bet kokia forma kopijuoti, spausdinti, filmuoti, apdoroti, dauginti arba platinti.

©2021 Mast-Jägermeister SE
Visos teisės saugomos.



Gamintojo adresas

Mast-Jägermeister SE
Jägermeisterstraße 7–15
38296 Wolfenbüttel
Deutschland
Internet: www.jaegermeister.de

Turinys

Sauga	291
Naudojimas laikantis nurodymų.....	291
Pagrindinės saugos nuorodos.....	291
Materialinės žalos ir veikimo trikčių prevencija.....	293
Aprašymas	294
Komplektacija	294
Prietaisas	294
Paskirtis ir veikimas	296
Tipo lentelė	296
Išpakavimas ir komplektacijos patikrinimas	296
Prietaiso laikymas ir transportavimas	297
Prietaiso statymas	297
Prietaiso eksploatavimo pradžia	297
Tinklo kabelio prijungimas ir atjungimas	298
Prietaiso įjungimas ir išjungimas	298
Butelių dėjimas	299
Prietaiso priežiūra	300



Prietaiso valymas pagal poreikį	300
Durų sandariklio valymas.....	301
Prietaiso valymas, kai susikaupia per daug ledo.....	301
Trikčių šalinimas	302
Prietaiso eksploatavimo sustabdymas.....	304
Prietaiso šalinimas.....	304
ES atitikties deklaracija	304
Garantijos sąlygos	305
Klientų aptarnavimo tarnyba	305
Techniniai duomenys.....	306

Sauga

Naudojimas laikantis nurodymų

Prietaisas skirtas tik šaldyti 35 % alkoholio tūrio „Jägermeister“.

Prietaisas skirtas naudoti maitinimo paslaugų sferoje.

Prietaiso naudingoji talpa maks. 12 litrų.

Naudojimui laikantis nurodymų priskiriamas šios instrukcijos skaitymas, supratimas ir nurodymų laikymasis.

Bet koks kitas naudojimas laikomas naudojimu nesilaikant nurodymų.

Pagrindinės saugos nuorodos

Elektros smūgio prevencija

- Prietaiso nenaudoti lauke ar drėgnose patalpose.
- Prietaisą įjungti tik į pagal taisykles įrengtą kištukinį lizdą su apsauginiais kontaktais, kurių tinklo įtampa atitinka tipo lentelėje nurodytus duomenis.
- Prietaisą įjungti į gerai prieinamą kištukinį lizdą, kad trikties atveju būtų galima greitai atjungti nuo elektros tinklo.
- Prietaisą naudoti, jei prietaisas, tinklo kištukas ir kabelis veikia tinkamai.
- Tinklo kištuką ir kabelį liesti tik sausomis rankomis.
- Tinklo kabelio nesulenkti ir nedėti ant aštrių briaunų.
- Tinklo kabelio nesuspausti arba nepažeisti.
- Tinklo kabelio niekuomet nenaudoti kaip rankenos nešti prietaisą.
- Tinklo kabelį nutiesti taip, kad nekiltų pavojus suklypti.
- Prieš atliekant visus darbus su prietaisu, tinklo kištuką reikia ištraukti iš kištukinio lizdo. Tai galima padaryti tik traukiant už tinklo kištuko.
- Jei prietaisas nenaudojamas ilgesnį laiką, tinklo kištuką reikia ištraukti iš kištukinio lizdo.
- Prietaiso nenaudoti su išoriniu laikmačiu ar atskira nuotolinio poveikio sistema.
- Prietaiso galinėje pusėje nedėti jokių kilnojamųjų daugiaviečių kištukinių lizdų ar kitų prietaisų maitinimo šaltinių.
- Prietaisą saugoti nuo atviros ugnies ir karštų paviršių.
- Prietaisą ardyti leidžiama tik taip, kaip aprašyta šioje instrukcijoje.



- Prietaiso korpusą atidaryti draudžiama.
- Remonto atveju tiesiogiai kreiptis į vietos prekybos atstovą (žr. p. 305).
- Remontui naudoti tik originalias dalis.
- Užtikrinti, kad į prietaisą nebūtų įkištų daiktų.
- Vengti skysčio perpylimo ar išpylimo ant prietaiso kištukinės jungties ar kabelio. Kad elektros dalys nesusiliestų su skysčiu.
- Jei skystis prisiliečia prie elektros dalių, nedelsiant ištraukti tinklo kištuką iš kištukinio lizdo.

Gaisro prevencija

- Prietaisą naudoti tik sausoje ir nedulkėtoje aplinkoje.
- Statant prietaisą laikytis šioje instrukcijoje nurodytų minimalių atstumų.
- Prietaiso nestatyti po kabamosiomis spintomis ar pan.
- Prietaisą saugoti nuo tiesioginių saulės spindulių.

Prietaiso aušale yra izobutano (R290) ir ciklopentano. Abi medžiagos lengvai užsiliepsnoja. Netinkamai transportuojant ir pastatant gali būti pažeista šaldymo sistema. Veiksmai nustačius pažeidimą:

- Gerai išvėdinti patalpą, kurioje stovi prietaisas.
- Prietaisą saugoti nuo atviros ugnies arba karštų paviršių.
- Prietaise nelaikyti jokių sprogių medžiagų (pvz., aerozolių balionėlių su degiomis varančiosiomis dujomis).

Pavojaus uždusti prevencija

Komplektacijoje yra smuklių dalių. Vaikai žaisdami gali smulkias dalis praryti ir dėl to uždusti.

- Užtikrinti, kad vaikai nepatektų prie smuklių dalių.
- Žaidžiant su pakuotės plėvelėmis kyla pavojus uždusti.
- Pakuotės medžiagas laikyti vaikams nepasiekiamoje vietoje.

Pavojų vaikams ir mažesnių gebėjimų asmenims prevencija

Toliau nurodytiems asmenims prietaiso naudoti neleidžiama, nes priešingu atveju galimi sužalojimai:

- mažesnių fizinių, jutiminių ar psichinių gebėjimų asmenys
- asmenys, neturintys patirties ir (arba) žinių
- jaunesni nei 18 metų asmenys

Žalos aplinkai prevencija

- Prietaisą ir jo sudedamąsias dalis šalinti pagal šalinimo vietoje galiojančias nuostatas.

Materialinės Žalos ir veikimo trikčių prevencija

- ▶ Prietaisą statyti ant gerai prieinamo, lygaus, sauso, karščiui atsparaus ir pakankamai stabilaus paviršiaus.
- ▶ Prietaiso nestatyti prie krašto ar paviršiaus briaunos.
- ▶ Nenuimti atraminių kojelių.
- ▶ Prietaisui neleisti nukristi.
- ▶ Vengti smūginių apkrovų.
- ▶ Nenaudoti kitų butelių, nei šioje instrukcijoje nurodyti 35 % alkoholio tūrio „Jägermeister“.
- ▶ Nevalyti gariniu valymo įrenginiu.
- ▶ Neuždengti ventiliavimo angos prietaiso galinėje pusėje.
- ▶ Atitirpimo procesui paspartinti naudoti tik šiltą vandenį.
- ▶ Tarp įdėtų butelių palikti nedidelius tarpus, kad prietaise galėtų cirkuliuoti šaltas oras.
- ▶ Užtikrinti, kad buteliai nebūtų prie pat vidinių prietaiso vidinių sienelių, nes, priešingu atveju, jie gali prišalti.
- ▶ Į prietaisą dėti tik iki kambario temperatūros atvėsintus butelius.

Aprašymas

Komplektacija

Komplektacijoje yra prietaisas.

Prietaisas

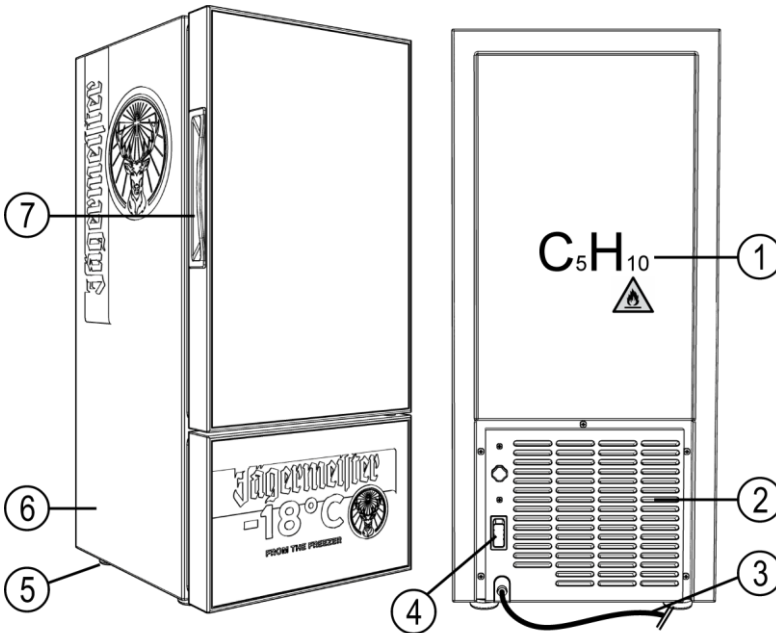

- ① Izoliacinių dujų, ciklopentano ženklas
- ② Ventiliavimo anga
- ③ Maitinimo kabelis (pritaikytas konkrečiai šaliai)
- ④ Pagrindinis jungiklis
- ⑤ Laikiklis
- ⑥ Korpusas
- ⑦ Durų rankena

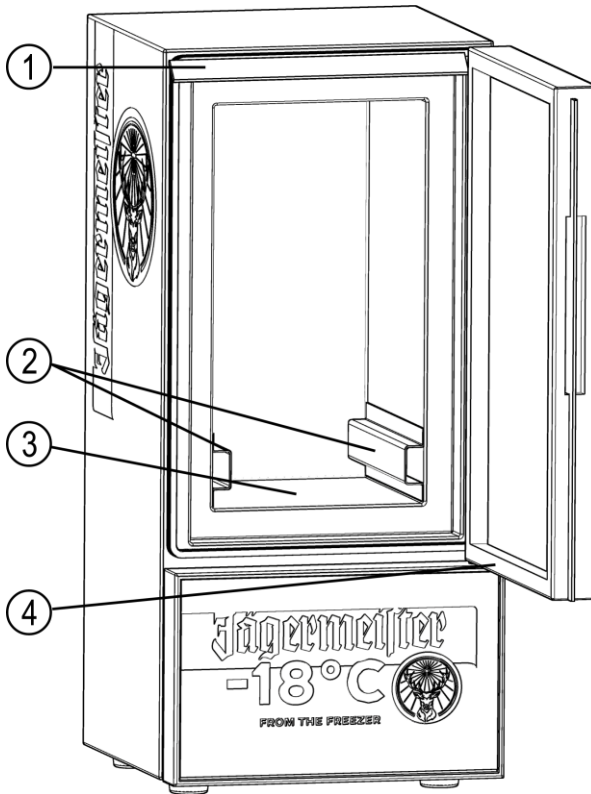

① Šviesos diodų apšvietimas

③ Lentynos plokštuma

② Tarpiklis

④ Durų sandariklis



Paskirtis ir veikimas

Prietaisas skirtas tik šaldyti 35 % alkoholio tūrio „Jägermeister“.

Prietaisas įjungiamas ir išjungiamas pagrindiniu jungikliu.

Tipo lentelė

Tipo lentelė pritvirtinta prietaiso viduje. Tipo lentelėje rasite tokius duomenis:

- Modelis
- Elektros energijos tiekimas
- Šaltnešis
- Apsaugos tipas (elektros smūgis)
- Klimato klasė
- Gamintojo adresas

Išpakavimas ir komplektacijos patikrinimas

DĖMESIO!

Išpakuojant galima pažeisti prietaisą.



- ▶ Atidarant pakuotę nenaudoti jokių aštrių ar smailių daiktų (pvz., peilio).



- ▶ Atsargiai atidaryti pakuotę.
- ▶ Pašalinti putplasčio įdėklus.
- ▶ Iš originalios pakuotės išimti prietaiso dalis.
- ▶ Pašalinti pakuotės medžiagą ir visą apsauginę plėvelę.
- ▶ Patikrinti, ar pristatytos visos prietaiso dalys, žr. p. 294.
- ▶ Patikrinti, ar dalių būklė nepriekaištinga.
- ▶ Susisiekti su prekybos atstovu, jei trūksta dalių ar jei jos pažeistos.

Prietaiso laikymas ir transportavimas

- ▶ Prietaisą ir jo sudedamąsias dalis laikyti sausoje, nedulkėtoje vietoje.
- ▶ Prietaisą transportuoti originalioje pakuotėje vertikaliaje padėtyje.

Prietaiso statymas

 ĮSPĖJIMAS	
	Dėl drėgnos aplinkos galimas elektros smūgis. ▶ Prietaiso nestatyti lauke ar drėgnose patalpose.

 ĮSPĖJIMAS	
	Dėl perkaitusių konstrukcinių dalių gali kilti gaisras. ▶ Statant prietaisą laikytis šioje instrukcijoje nurodytų minimalių atstumų. ▶ Prietaisą saugoti nuo atviros ugnies arba karštų paviršių. ▶ Prietaisą saugoti nuo tiesioginių saulės spindulių. ▶ Prietaisą pastatyti taip, kad būtų prieinamas tinklo kištukas.

- ▶ Prietaisą statyti ant pakankamai stabilaus paviršiaus. Statant užtikrinti, kad prie galinės sienelės būtų bent 20 cm, o šonuose – bent 10 cm atstumas iki artimiausios sienos.
- ▶ Tinkamai sureguliuoti atramines kojeles, kad prietaisas stovėtų tiksliai horizontaliai.
- ▶ Prietaiso durims varstyti palikti vietos 160° kampą.

Prietaiso eksploatavimo pradžia

- ▶ Prieš pirmą kartą naudojant prietaisą jį būtina kruopščiai išvalyti (žr. p. 300).
- ▶ Prietaisą prijungti prie elektros tiekimo šaltinio (žr. p. 298).



- ❗ Po transportavimo prietaisą 24 val. palikti stovėti vertikaliai ir tik tada vėl įjungti. Jei prietaisą pajudinate, tai prieš jį įjungdami palaukite 30 minučių.

Tinklo kabelio prijungimas ir atjungimas

- ▶ Užtikrinti, kad pagrindinis jungiklis būtų „0“ padėtyje.
- ▶ Tinklo kištuką įkišti į pagal taisyklės sumontuotą kištukinį lizdą.
- ▶ Šalinant tinklo kabelį, jį reikia traukti už tinklo kištuko.
- ❗ Po transportavimo prietaisą 24 val. palikti stovėti vertikaliai ir tik tada vėl įjungti. Jei prietaisą pajudinate, tai prieš jį įjungdami palaukite 30 minučių.

Prietaiso įjungimas ir išjungimas

- ▶ Įjungiant prietaisą, pagrindinį jungiklį įjungti į „I“ padėtį. Prasideda šaldymo procesas. Po maždaug 30 min. pasiekiami nustatyta šaldymo temperatūra (–18 °C).
- ▶ Išjungiant prietaisą, pagrindinį jungiklį įjungti į „0“ padėtį.
- ❗ Gamykloje nustatyta maždaug –18 °C temperatūra.
- ❗ Įjungus prietaisą jį palikti tuščią bent valandą.
- ❗ Ištraukus maitinimo kabelį iš kištukinio lizdo palaukti bent 5 min. prieš vėl prietaisą prijungiant prie elektros tiekimo šaltinio.

Butelių dėjimas

DĖMESIO!

	Lentynos plokštuma gali lūžti arba įlinkti. ▶ Lentynos plokštuma atlaiko ne daugiau kaip 10 kg.
--	--

- ▶ Užtikrinti, kad į prietaisą būtų dedami tik iki kambario temperatūros atvėsinti buteliai.
- ▶ Atidaryti duris.
- ▶ Butelius dėti tarp jų paliekant nedidelius tarpus. Dedant įvertinti lentynos plokštumos krova.
- ▶ Uždaryti duris.



Prietaiso priežiūra

ĮSPĖJIMAS



Dirbant su prietaisu, galimas elektros smūgis.

- ▶ Prieš atliekant darbus su prietaisu, tinklo kištuką reikia ištraukti iš kištukinio lizdo. Tai galima padaryti traukiant už tinklo kištuko.

ĮSPĖJIMAS



Dėl patekusio vandens ar kitų skysčių galimas trumpasis jungimas.

- ▶ Nenaudoti garinio valymo įrenginio.
- ▶ Užtikrinti, kad į prietaiso korpusą nepatektų vandens ar kitų skysčių.

DĖMESIO!

Netinkamai valant galimi prietaiso pažeidimai.

- ▶ Naudoti tik šiltą vandenį, prireikus, šiek tiek ploviklio ir minkštas šluostes.

Prietaiso valymas pagal poreikį

- ▶ Jei reikia, išimti butelius.
- ▶ Prietaisą valyti sudrėkinta šluoste, prireikus, naudoti šiek tiek ploviklio.
- ▶ Prietaisą ir visas dalis nusausinti minkšta šluoste.
- ▶ Stiklines duris valyti įprastu stiklo valikliu.
- ▶ Prietaisą ir visas dalis nusausinti minkšta šluoste.
- ▶ Dulkes iš ventiliavimo angos galinėje pusėje išsiurbti siurbliu arba išvalyti minkštu šepetėliu.

Durų sandariklio valymas

- ▶ Durų sandariklį valyti minkšta šluoste bent kartą per mėnesį. Tai atliekant užtikrinti, kad prietaisas visada būtų sandariai uždarytas.

Prietaiso valymas, kai susikaupia per daug ledo

- ▶ Maitinimo kištuką ištraukti iš kištukinio lizdo.
- ▶ Atidaryti duris.
- ▶ Butelius išimti.

Prietaisas pradeda po truputį atitirpti.

- ▶ Pro atidarytas duris varvantį vandenį surinkti į tam skirtą talpyklą.
- ▶ Atitirpus prietaiso vidų valyti sudrėkinta šluoste, prireikus, naudoti šiek tiek ploviklio.
- ▶ Stiklines duris valyti įprastu stiklo valikliu.
- ▶ Prietaisą ir visas dalis nusausti minkšta šluoste.



Trikčią šalinimas

Problema	Galimos priežastys	Priemonės
Prietaisas neveikia.	Netinkamai įkištas maitinimo kištukas.	▶ Užtikrinti, kad maitinimo kištukas būtų tinkamai įkištas.
Neveikia kompresorius, prietaisas užžia.	Maitinimo tiekimas nėra nominalios įtampos zonoje.	▶ Prietaisą tuoj pat išjungti. ▶ Prietaisą įjungti tik atsiradus normaliam maitinimo tiekimui. ▶ Prireikus, naudoti įtampos stabilizatorių.
Kompresorius veikia per ilgai, bet šerkšnas nesiformuoja.	Aušinimo sistemos gedimas (nuotėkis arba užsikimšimas).	▶ Prietaisą nusiųsti remontuoti klientų aptarnavimo tarnybai (žr. p. 305).
Ant vidinių šaldiklio sienelių formuojasi ledas ir yra per žema vidaus-temperatūra. Kompresorius veikia be sustojimų.	Neveikia termostatas.	▶ Prietaisą nusiųsti remontuoti klientų aptarnavimo tarnybai (žr. p. 305).
Ant korpuso arba ant durų susidaro drėgnos dėmės.	Dėmės susidarė dėl kondensato.	▶ Dėmės nuvalyti minkšta šluoste.

Problema	Galimos priežastys	Priemonės
Šviesos diodų apšvietimas neveikia.	Šviesos diodų apšvietimas sugedęs.	► Prietaisą nusiųsti remontuoti klientų aptarnavimo tarnybai (žr. p. 305).
Vidaustemperatūra yra per aukšta, o kompresorius veikia be sustojimų.	Prasta prietaiso ventiliacija. Per aukšta aplinkos temperatūra.	► Užtikrinti geresnę ventiliaciją. ► Sumažinti aplinkos temperatūrą.
	Viršyta talpos riba (12 litrų).	► Išimti kelis butelius.
	Dažnai varstomos arba per ilgai neuždaromos durys.	► Užtikrinti, kad prietaisas būtų rečiau atidaromas. ► Užtikrinti, kad durys būtų atidarytos trumpam.
Prietaisas veikia per garsiai.	Prietaisas stovi ne horizontaliai.	► Užtikrinti, kad prietaisas stovėtų horizontaliai.
	Atsilaisvino varžtas prietaiso galinėje pusėje.	► Priveržti atsilaisvinusį varžtą.

- Jei prietaiso trikčių nepavyksta pašalinti naudojant pirmiau aprašytas priemones, reikia susisiekti su klientų aptarnavimo tarnyba (žr. p. 305).



Prietaiso eksploataavimo sustabdymas

- ▶ Ilgesnį laiką nenaudojant, maitinimo kištuką ištraukti iš kištukinio lizdo.
- ▶ Butelius išimti iš prietaiso.
- ▶ Prietaiso dalis išvalyti (žr. p.300).
- ▶ Prietaisą pastatyti sausoje ir gerai vėdinamose vietoje.

Prietaiso šalinimas

Pakuotės medžiagą galima perdirbti.

- ▶ Pasibaigus eksploataavimo trukmei, pakuotės medžiagą būtina tinkamai pašalinti.



Elektros ir elektroninių prietaisų, paženkintų šiuo simboliu, neleidžiama šalinti su buitinėmis atliekomis. Prietaisuose gali būti pavojingų ir aplinkai kenksmingų medžiagų.

- ▶ Prietaisą šalinti pagal šalinimo vietoje galiojančias nuostatas.
- ▶ Dėl papildomos informacijos kreiptis į gamintoją ar vietos tarnybas.

ES atitikties deklaracija

ES atitikties deklaraciją galima gauti:

<http://www.jaegermeister.com/en/coldinnovation-documents/FreezeoMat-CEdeclaration>.

Garantijos sąlygos

Gamintojas, laikydamasis šalies, kurioje yra kliento buveinė, teisės aktų suteikia bent vienerių metų garantiją (Vokietijoje – 2 metai) nuo datos, kai prietaisas buvo parduotas galutiniam naudotojui.

Garantija taikoma medžiagų ir apdorojimo defektams.

Garantinius remontus leidžiama vykdyti tik įgaliotiems aptarnavimo centrams. Jei pateikiamas garantijos reikalavimas, turi būti pateikiamas originalus pirkimo kvitas (su pirkimo data).

Garantija netaikoma toliau nurodytais atvejais:

- įprastas nusidėvėjimas,
- netinkamas naudojimas, pvz., prietaiso perkrova, neleistinų priedų naudojimas,
- jėgos naudojimas, pažeidimai, atsiradę dėl išorinio poveikio,
- pažeidimai, jei nesilaikoma šios naudojimo instrukcijos
- iš dalies ar visiškai išmontuojant prietaisus.

Klientų aptarnavimo tarnyba

- ▶ Prieš kreipiantis perskaityti informaciją apie trikčių šalinimo priemones (žr. p. 302).
- ▶ Jei tokiu būdu problemos negalite išspręsti, kreipkitės į vietos prekybos atstovą. Kontaktinius duomenis rasite važtaraštyje arba sąskaitoje.



Techniniai duomenys

Prietaisas	
Modelis	FREEZE-O-MAT
Matmenys (A x P x G)	623 mm x 280 mm x 298 mm
Svoris (neto / brutto)	18,7 / 20,5 kg
Maitinimo tiekimas	220–240 V AC, 50–60 Hz, 0,85 A
Energijos sąnaudos	1 kWh/24h
Kompresorius 1/10P	LBP
Šaltnešis, papildymo kiekis	R290, 25 g
Izoliacinės dujos	Ciklopentanas (30 °C)
Klimato klasė	4
Laikymo temperatūra	–18°C
Talpa	12 litrų
Prieššokinis apsaugos tipas	I
Triukšmo lygis	< 50 dB



Nederlandse gebruiksaanwijzing

Voorwoord

Deze gebruiksaanwijzing helpt u bij het veilige gebruik van de koelkast 'FREEZE-O-MAT'. De koelkast 'FREEZE-O-MAT' wordt in het vervolg kortweg 'apparaat' genoemd.

De Jägermeister-flessen worden kortweg 'flessen' genoemd.

Gebruiksaanwijzing beschikbaar houden

Deze gebruiksaanwijzing is een bestanddeel van het apparaat.

- ▶ De gebruiksaanwijzing vóór het eerste gebruik zorgvuldig doorlezen.
- ▶ De aanwijzingen en voorschriften in deze gebruiksaanwijzing in acht nemen.
- ▶ Deze gebruiksaanwijzing tijdens de gebruiksduur van het apparaat bewaren.
- ▶ De gebruiksaanwijzing als naslagwerk beschikbaar houden.
- ▶ Als de gebruiksaanwijzing verloren gaat of onleesbaar is geworden, kunt u een nieuwe versie downloaden op:
<http://www.jaegermeister.com/en/coldinnovation-documents/FreezeoMat-manual>
- ▶ De gebruiksaanwijzing meeleveren, als u het apparaat verkoopt of op andere wijze doorgeeft.

Auteursrecht

Deze gebruiksaanwijzing bevat informatie waarop auteursrechten van toepassing zijn. Niets uit deze gebruiksaanwijzing mag zonder voorafgaande schriftelijke toestemming van Mast Jägermeister SE geheel of gedeeltelijk in enigerlei vorm worden gekopieerd, gedrukt, verfilmd, verwerkt, vermenigvuldigd of verspreid.

©2021 Mast-Jägermeister SE
Alle rechten voorbehouden.



Adres van de fabrikant

Mast-Jägermeister SE
Jägermeisterstraße 7–15
38296 Wolfenbüttel
Deutschland
Internet: www.jaegermeister.de

Inhoudsopgave

Veiligheid	311
Doelmatig gebruik.....	311
Fundamentele veiligheidsinstructies	311
Vermijd materiële schade en functiestoringen	313
Beschrijving	314
Leveringsomvang	314
Apparaat	314
Taak en functie	316
Typeplaatje	316
Uitpakken en leveringsomvang controleren	316
Apparaat opslaan en transporteren	317
Apparaat plaatsen	317
Apparaat in gebruik nemen	318
Netsnoer aansluiten en verwijderen	318
Apparaat in- en uitschakelen	318
Flessen opbergen	319
Apparaat onderhouden	320



Apparaat indien nodig reinigen	320
Deurafdichting reinigen.....	321
Apparaat bij overmatige ijsvorming reinigen.....	321
Storingen verhelpen.....	322
Apparaat buiten bedrijf stellen.....	324
Apparaat weggooien	324
EU-conformiteitsverklaring	324
Garantiebepalingen	325
Klantenservice	325
Technische gegevens	326

Veiligheid

Doelmatig gebruik

Het apparaat dient uitsluitend voor het koelen van 35-vol% Jägermeister. Het apparaat is bedoeld voor gebruik in de horeca.

De effectieve inhoud van het apparaat bedraagt max. 12 liter.

Tot het beoogd gebruik horen ook het lezen, begrijpen en opvolgen van de aanwijzingen in deze gebruiksaanwijzing.

Ieder ander gebruik geldt uitdrukkelijk als oneigenlijk.

Fundamentele veiligheidsinstructies

Elektrische stroomstoot vermijden

- Het apparaat niet buiten of in vochtige ruimtes gebruiken.
- Het apparaat alleen op een volgens de voorschriften geïnstalleerd stopcontact met beschermende contacten aansluiten, waarvan de netspanning overeenkomt met de informatie op het typeplaatje.
- Het apparaat op een goed toegankelijk stopcontact aansluiten, zodat u het apparaat in geval van een stroomstoring snel van het stroomnet kunt halen.
- Het apparaat alleen gebruiken, als het apparaat, de stekker en het snoer correct functioneren.
- De stekker en het snoer uitsluitend met droge handen aanraken.
- Het netsnoer niet knikken en niet op scherpe randen leggen.
- Het netsnoer niet inklemmen of beschadigen.
- Het netsnoer nooit als handvat gebruiken.
- Het netsnoer zo leggen dat het geen struikelgevaar oplevert.
- Vóór alle werkzaamheden aan het apparaat, de stekker uit het stopcontact trekken. Trek daarbij uitsluitend aan de stekker.
- Als u het apparaat langere tijd niet gebruikt, de stekker uit het stopcontact trekken.
- Het apparaat niet met een externe tijdschakelklok of een aparte afstandsbediening gebruiken.
- Geen mobiele stekkerdozen of voedingseenheden van andere apparaten aan de achterkant van het apparaat plaatsen.



- Het apparaat beschermen tegen open vuur en hete oppervlakken.
- Het apparaat uitsluitend zo ver uit elkaar halen, als in de gebruiksaanwijzing is beschreven.
- De behuizing van het apparaat nooit openen.
- In geval van een reparatie direct contact opnemen met de plaatselijke handelspartner (zie p. 325).
- Bij reparaties uitsluitend originele onderdelen gebruiken.
- Ervoor zorgen dat er geen voorwerpen in het apparaat worden gestoken.
- Overlopen of morsen van vloeistof op de apparaatstekkerverbinding of het snoer vermijden, zodat de elektrische onderdelen niet met vloeistof in aanraking komen.
- Als de elektrische onderdelen met vloeistof in aanraking komen, de stekker uit het stopcontact halen.

Brand vermijden

- Het apparaat uitsluitend in een droge en stofvrije omgeving gebruiken.
- Bij het installeren van het apparaat de in deze gebruiksaanwijzing aangegeven minimale afstanden in acht nemen.
- Het apparaat niet onder hangkasten o. d. zetten.
- Het apparaat beschermen tegen direct zonlicht.

Het koelmiddel van het apparaat bevat isobutaan (R290) en cyclopentaan. Beide stoffen zijn licht ontvlambaar. Bij verkeerd transporteren en installeren kan het koelcircuit beschadigd raken. Mocht u een beschadiging constateren, ga dan als volgt te werk:

- Ventileer de ruimte waarin het apparaat staat, goed.
- Het apparaat beschermen tegen open vuur of hete oppervlakken.
- Bewaar geen explosieve stoffen (bijvoorbeeld spuitbussen met ontvlambare drijfgassen) in het apparaat.

Verstikkingsgevaar vermijden

In de leveringsomvang zijn kleine onderdelen opgenomen. Kinderen kunnen zich bij het spelen in deze kleine onderdelen verslikken en stikken.

- Ervoor zorgen dat de kleine onderdelen niet in handen van kinderen komen.

Bij het spelen met verpakkingsfolie bestaat verstikkingsgevaar.

- Het verpakkingsmateriaal bij kinderen vandaan houden.

Gevaren voor kinderen en personen met beperkte vaardigheden vermijden

De volgende personen mogen het apparaat niet gebruiken, omdat er anders ongelukken kunnen gebeuren:

- Personen met beperkte psychische, motorische of mentale vaardigheden
- Personen met een gebrek aan ervaring en/of kennis
- Personen onder de 18 jaar

Milieuschade vermijden

- Het apparaat en zijn onderdelen weggooien volgens de plaatselijk geldende bepalingen.

Vermijd materiële schade en functiestoringen

- ▶ Het apparaat op een zeer goed toegankelijke, vlakke, droge, hittebestendige en voldoende stabiele ondergrond neerzetten.
- ▶ Het apparaat niet aan de rand of zijkant van de ondergrond neerzetten.
- ▶ De stelvoetjes niet verwijderen.
- ▶ Het apparaat niet laten vallen.
- ▶ Schokbelastingen vermijden.
- ▶ Geen andere flessen gebruiken dan de in deze gebruiksaanwijzing aangegeven Jägermeisterfles van 35-vol%.
- ▶ Geen stoomreinigers bij het reinigen gebruiken.
- ▶ De ventilatieopening op de achterkant van het apparaat niet afdekken.
- ▶ Voor het bespoedigen van het ontdooiproces uitsluitend warm water gebruiken.
- ▶ Tussen de opgeslagen flessen een beetje ruimte laten opdat koude lucht in het apparaat kan circuleren.
- ▶ Zorg ervoor dat de flessen nooit direct tegen de binnenwanden van het apparaat staan, omdat ze anders kunnen vastvriezen.
- ▶ Uitsluitend tot kamertemperatuur afgekoelde flessen in het apparaat bewaren.

Beschrijving

Leveringsomvang

In de leveringsomvang is het apparaat inbegrepen.

Apparaat

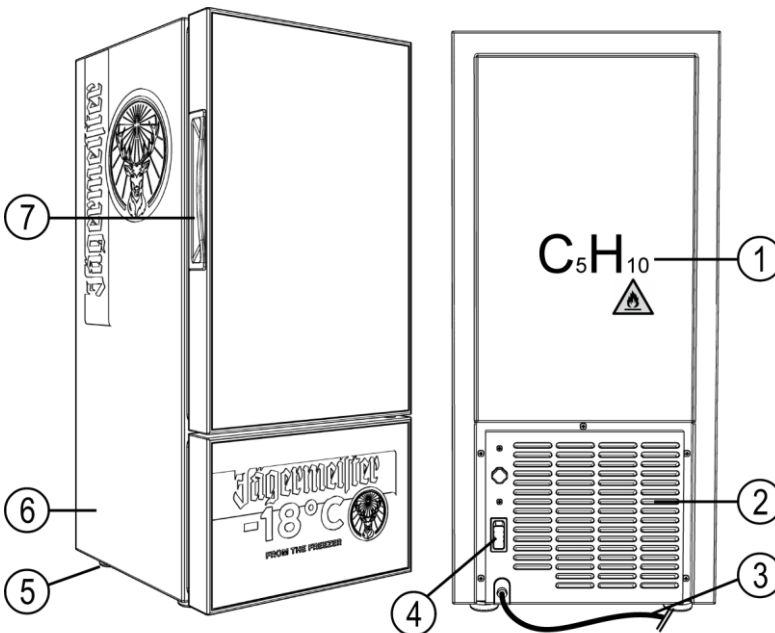

- ① Teken voor isolatiegas, cyclopentan
- ② Ventilatieopening
- ③ Netsnoer (volgens nationale specificaties)
- ④ Hoofdschakelaar
- ⑤ Stelvoet
- ⑥ Behuizing
- ⑦ Deurgreep

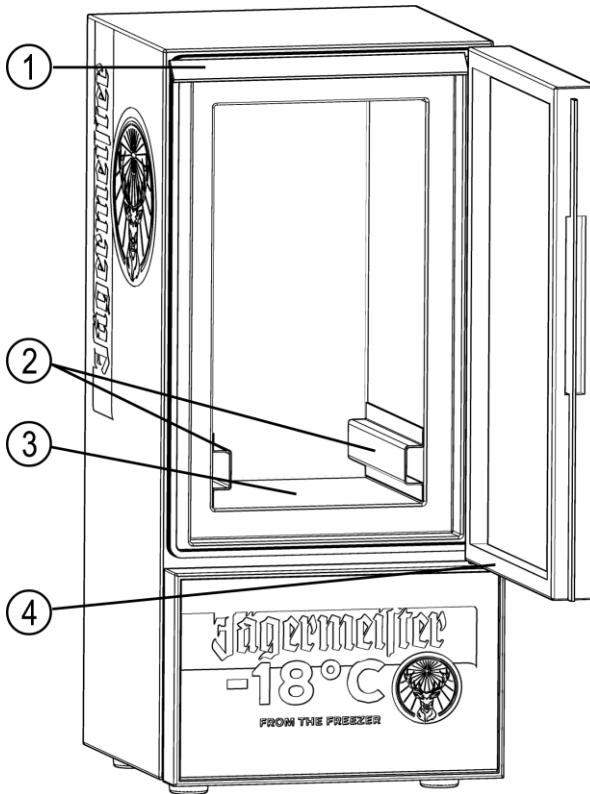

① LED-verlichting

② Afstandhouders

③ Bodem

④ Deurafdichting



Taak en functie

Het apparaat dient uitsluitend voor het koelen van 35-vol% Jägermeister.
Het apparaat kan met de hoofdschakelaar worden in- en uitgeschakeld.

Typeplaatje

Het typeplaatje is aan de achterkant van het apparaat aangebracht. Op het typeplaatje vindt u de volgende gegevens:

- Model
- Voeding
- Koelmiddel
- Beschermklasse (elektrische schok)
- Klimaatklasse
- Adres van de fabrikant

Uitpakken en leveringsomvang controleren

LET OP!



	<p>Mogelijk ontstaat er schade aan het apparaat bij het uitpakken.</p> <ul style="list-style-type: none">▶ Gebruik bij het openen van de verpakking geen scherpe of puntige voorwerpen (bijvoorbeeld een mes).
--	--

- ▶ De verpakking voorzichtig openen.
- ▶ De piepschuim beschermdelen verwijderen.
- ▶ De onderdelen van het apparaat uit de originele verpakking halen.
- ▶ Het verpakkingsmateriaal en alle beschermfolie verwijderen.
- ▶ Controleren of alle onderdelen van het apparaat zijn meegeleverd, zie p. 314.
- ▶ De perfecte staat van de onderdelen controleren.
- ▶ Contact opnemen met de handelspartner als er onderdelen ontbreken of beschadigd zijn.

Apparaat opslaan en transporteren

- ▶ Het apparaat en zijn onderdelen op een droge, stofvrije plek bewaren.
- ▶ Het apparaat rechtop in de originele verpakking transporteren.

Apparaat plaatsen

 WAARSCHUWING	
	<p>Mogelijk krijgt u een elektrische schok door een vochtige omgeving.</p> <ul style="list-style-type: none">▶ Het apparaat niet buiten of in vochtige ruimten plaatsen.

 WAARSCHUWING	
	<p>Mogelijk ontstaat brand door oververhitte onderdelen.</p> <ul style="list-style-type: none">▶ Bij het installeren van het apparaat de in deze gebruiksaanwijzing aangegeven minimale afstanden in acht nemen.▶ Het apparaat beschermen tegen open vuur of hete oppervlakken.▶ Het apparaat beschermen tegen direct zonlicht.▶ Het apparaat zo opstellen, dat het netsnoer toegankelijk is.

- ▶ Het apparaat op een voldoende stabiele ondergrond neerzetten. Zorg er daarbij voor dat er aan de achterkant een afstand van minimaal 20 cm en aan de zijkanten een afstand van minimaal 10 cm tot de muur wordt aangehouden.
- ▶ De stelvoeten correct instellen, opdat het apparaat precies waterpas staat.
- ▶ Voor de deur van het apparaat ruimte voor een openingshoek van 160° vrij laten.



Apparaat in gebruik nemen

- ▶ Het apparaat vóór het eerste gebruik grondig reinigen (zie p. 320).
- ▶ Het apparaat aansluiten op de stroomvoorziening (zie p. 318).
- ⓘ Het apparaat na een transport 24 uur rechtop laten staan, voordat u hem weer inschakelt. Als u het apparaat hebt verplaatst, 30 minuten wachten voordat u hem weer inschakelt.

Netsnoer aansluiten en verwijderen

- ▶ Ervoor zorgen dat de hoofdschakelaar in stand “0” staat.
- ▶ Het netsnoer in een volgens de voorschriften geïnstalleerd stopcontact steken.
- ▶ Bij het verwijderen van het netsnoer uitsluitend aan de stekker trekken.
- ⓘ Het apparaat na een transport 24 uur rechtop laten staan, voordat u hem weer inschakelt. Als u het apparaat hebt verplaatst, 30 minuten wachten voordat u hem weer inschakelt.

Apparaat in- en uitschakelen

- ▶ Voor het inschakelen de hoofdschakelaar in de stand “I” zetten. Het koelproces begint. Na ca. 30 minuten wordt de standaard ingestelde koeltemperatuur (–18 °C) bereikt.
- ▶ Voor het uitschakelen de hoofdschakelaar in de stand “0” zetten.
- ⓘ De koeltemperatuur is standaard ingesteld op ca. –18 °C.
- ⓘ Na aansluiten van het apparaat op de stroomvoorziening minstens een uur leeg laten staan.
- ⓘ Na uittrekken van het netsnoer uit het stopcontact minstens 5 minuten wachten alvorens u het apparaat weer aansluit op de stroomvoorziening.

Flessen opbergen

LET OP!

	De bodem kan breken of doorbuigen. ▶ De bodem met max. 10 kg belasten.
--	---

- ▶ Zorg ervoor dat de flessen tot op kamertemperatuur zijn afgekoeld alvorens u ze in het apparaat zet.
- ▶ De deur openen.
- ▶ Flessen zo erin zetten dat er een beetje ruimte is tussen de flessen. Daarbij het draagvermogen van de bodem in acht nemen.
- ▶ De deur sluiten.

Apparaat onderhouden

WAARSCHUWING



Mogelijk krijgt u een elektrische schok bij het werken aan het apparaat.

- ▶ Vóór alle werkzaamheden aan het apparaat, de stekker uit het stopcontact halen. Daarbij aan de stekker trekken.

WAARSCHUWING



Mogelijk ontstaat dat er kortsluiting door binnengedrongen water of andere vloeistoffen.

- ▶ Geen stoomreinigers gebruiken.
- ▶ Ervoor zorgen dat er geen water of ander vloeistoffen in de behuizing van het apparaat komt.

LET OP!

Mogelijk ontstaat er schade aan het apparaat bij verkeerd reinigen.

- ▶ Uitsluitend warm water, indien nodig een beetje afwasmiddel, en zachte doeken gebruiken.

Apparaat indien nodig reinigen

- ▶ De flessen evt. verwijderen.
- ▶ Het apparaat met een vochtige doek en eventueel een beetje afwasmiddel afvegen.
- ▶ Het apparaat en alle onderdelen met een zachte doek drogen.
- ▶ De glazen deur reinigen met een gangbare glasreiniger.
- ▶ Het apparaat en alle onderdelen met een zachte doek drogen.
- ▶ Het stof van de ventilatieopening op de achterkant met de stofzuiger of een zachte borstel verwijderen.

Deurafdichting reinigen

- ▶ De deurafdichting minstens eens per maand met een zachte doek reinigen. Let er daarbij op dat het apparaat altijd luchtdicht is gesloten.

Apparaat bij overmatige ijsvorming reinigen

- ▶ De netstekker uit het stopcontact trekken.
- ▶ De deur openen.
- ▶ De flessen verwijderen.

Het apparaat begint langzaam te ontdooien.

- ▶ Het smeltwater dat door de geopende deur wegloopt, opvangen met een daarvoor geschikte bak.
- ▶ Het apparaat van binnen na het ontdooien met een vochtige doek en eventueel een beetje afwasmiddel afvegen.
- ▶ De glazen deur reinigen met een gangbare glasreiniger.
- ▶ Het apparaat en alle onderdelen met een zachte doek drogen.



Storingen verhelpen

Probleem	Mogelijke oorzaken	Maatregelen
Het apparaat werkt niet.	De netstekker is niet goed ingestoken.	▶ Zorg ervoor dat de netstekker goed in het stopcontact is gestoken.
De compressor werkt niet, het apparaat broemt.	De spannings- toevoer ligt buiten het netspanningsbereik.	<ul style="list-style-type: none"> ▶ Het apparaat onmiddellijk uitschakelen. ▶ Het apparaat pas bij een normale stroomvoorziening weer aansluiten. ▶ Indien nodig een stabilisator voor de spanning gebruiken.
De compressor loopt te lang, maar er wordt geen rijp gevormd.	Het koelsysteem is defect (lek of verstopping).	▶ Stuur het apparaat ter reparatie naar de klantenservice (zie p. 325).
Ijsvorming op de binnenwanden van de koelvakken en te geringe temperatuur binnenin. De compressor werkt continu zonder pauze.	De thermostaat doet het niet.	▶ Stuur het apparaat ter reparatie naar de klantenservice (zie p. 325).
Er zijn vochtige vlekken op de behuizing of aan de deur.	De vlekken zijn gevormd door condensatie.	▶ De vlekken met een zachte doek afvegen.

Probleem	Mogelijke oorzaken	Maatregelen
De led-verlichting doet het niet.	De led-verlichting is defect.	► Stuur het apparaat ter reparatie naar de klantenservice (zie p. 325).
De temperatuur binnenin is te hoog en de compressor werkt continu zonder pauze.	De ventilatie van het apparaat is slecht. De omgevings-temperatuur is te hoog.	<ul style="list-style-type: none"> ► De ventilatie verbeteren. ► Zorg voor een lagere omgevingstemperatuur.
	De maximale capaciteit (12 liter) werd overschreden.	► Een paar flessen eruit halen.
	De deur wordt te vaak geopend of blijft te lang geopend.	<ul style="list-style-type: none"> ► Zorg ervoor dat het apparaat niet vaak wordt geopend. ► Zorg ervoor dat de deur kort open blijft.
Het apparaat is te luid.	Het apparaat staat niet waterpas.	► Zorg ervoor dat het apparaat waterpas staat.
	Er is evt. een schroef aan de achterkant van het apparaat losgegaan.	► Draai de losse schroef vast.

- Wanneer de storing aan het apparaat zich niet laat verhelpen door bovenstaande maatregelen, neemt u contact op met de klantenservice (zie p. 325).

Apparaat buiten bedrijf stellen

- ▶ Bij langer niet-gebruik de netstekker uit het stopcontact trekken.
- ▶ De flessen uit het apparaat verwijderen.
- ▶ De onderdelen van het apparaat reinigen (zie p. 320).
- ▶ Berg het apparaat op een droge en goed geventileerde plek op.

Apparaat weggooien

Het verpakkingsmateriaal is recyclebaar.

- ▶ Het verpakkingsmateriaal na afloop van de levensduur volgens de milieuvorschriften weggooien.



Elektrische en elektronische apparaten die dit symbool bevatten, mogen niet met het huishoudelijk vuil worden weggegooid. De apparaten kunnen gevaarlijke en milieuschadelijke stoffen bevatten.

- ▶ Het apparaat weggooien volgens de plaatselijk geldende voorschriften.
- ▶ Voor meer informatie neemt u contact op met de fabrikant of met de plaatselijke autoriteiten.

EU-conformiteitsverklaring

De EU-conformiteitsverklaring kan worden opgevraagd via:
<http://www.jaegermeister.com/en/coldinnovation-documents/FreezeoMat-CEdeclaration>.

Garantiebepalingen

De fabrikant garandeert in overeenstemming met de wetgeving van het land waarin de klant woont, een garantie van minimaal één jaar (in Duitsland: 2 jaar) vanaf de datum waarop het apparaat aan de eindgebruiker werd verkocht.

De garantie dekt fouten in materiaal en verwerking.

Garantiereparaties mogen uitsluitend door een bevoegd servicecenter worden uitgevoerd. Als er een claim wordt gedaan op de garantie, moet de originele aankoopbon (met aankoopdatum) worden overlegd.

De garantie geldt niet in de volgende gevallen:

- normale slijtage,
- verkeerd gebruik, bij v. overbelasting van het apparaat, gebruik van niet toegestane accessoires,
- gebruik van geweld, schade die door externe inwerkingen is veroorzaakt,
- schade veroorzaakt door het niet naleven van deze gebruiksaanwijzing
- deels of volledig gedemonteerde apparaten.

Klantenservice

- ▶ Voordat u contact opneemt met de klantenservice, eerst de maatregelen voor het verhelpen van storingen doorlezen (zie p. 322).
- ▶ Als u het probleem op deze manier niet kunt oplossen, neemt u contact op met de plaatselijke handelspartner. De contactgegevens vindt u op de leveringsbon of op de factuur.



Technische gegevens

Apparaat	
Model	FREEZE-O-MAT
Afmetingen (H x B x D)	623 mm x 280 mm x 298 mm
Gewicht (netto/bruto)	18,7/20,5 kg
Voeding	220–240 V AC, 50–60 Hz, 0,85 A
Energieverbruik	1 kWh/24h
Compressor 1/10P	LBP
Koelmiddel, vulhoeveelheid	R290, 25 g
Isolatiegas	Cyclopentaan (30 °C)
Klimaatklasse	4
Bewaartemperatuur	–18°C
Capaciteit	12 liter
Anti-shock-klasse	I
Geluidsniveau	<50 dB



Polska instrukcja obsługi

Przedmowa

Niniejsza instrukcja pomoże Państwu w bezpiecznym użytkowaniu zamrażarki „FREEZE-O-MAT”. Zamrażarka „FREEZE-O-MAT” w dalszej części instrukcji będzie określana jako „urządzenie”.

Butelki Jägermeistera nazywane będą w skrócie „butelkami”.

Przechowywać instrukcję w łatwo dostępnym miejscu

Instrukcja ta jest częścią urządzenia.

- ▶ Przed pierwszym użyciem należy dokładnie przeczytać instrukcję.
- ▶ Należy postępować zgodnie z zaleceniami i specyfikacjami zawartymi w niniejszej instrukcji.
- ▶ Instrukcję należy przechowywać przez cały okres użytkowania urządzenia.
- ▶ Instrukcję należy zachować do wglądu.
- ▶ Jeśli instrukcja została zgubiona lub stała się nieczytelna, można ją pobrać ze strony internetowej:
<http://www.jaegermeister.com/en/coldinnovation-documents/FreezeoMat-manual>
- ▶ W przypadku sprzedaży lub przekazania urządzenia należy dołączyć instrukcję obsługi.

Prawa autorskie

Niniejsza instrukcja zawiera informacje podlegające prawom autorskim. Bez uprzedniej pisemnej zgody Mast-Jägermeister SE nie wolno kopiować, drukować, filmować, przetwarzać, powielać lub rozpowszechniać niniejszej instrukcji w jakiegokolwiek formie, zarówno w całości, jak i we fragmentach.

©2021 Mast-Jägermeister SE
Wszelkie prawa zastrzeżone.



Adres producenta

Mast-Jägermeister SE
Jägermeisterstraße 7–15
38296 Wolfenbüttel
Deutschland
Internet: www.jaegermeister.de

Spis treści

Bezpieczeństwo	331
Użytkowanie zgodne z przeznaczeniem	331
Podstawowe wskazówki bezpieczeństwa	331
Zapobieganie szkodom materialnym i zakłóceniom w działaniu	333
Opis	335
Zakres dostawy	335
Urządzenie.....	335
Przeznaczenie i działanie	337
Tabliczka znamionowa	337
Rozpakowanie i sprawdzenie zakresu dostawy	337
Przechowywanie i transportowanie urządzenia	338
Rozstawienie urządzenia	338
Uruchamianie urządzenia	339
Podłączanie i odłączanie przewodu sieciowego	339
Włączanie i wyłączanie urządzenia	339
Składowanie butelek	340
Utrzymanie urządzenia	341



Czyszczenie urządzenia (w razie potrzeby)	341
Czyszczenie uszczelki drzwi.....	342
Czyszczenie urządzenia, jeżeli osadził się w nim lód	342
Rozwiązywanie problemów	343
Wyłączanie urządzenia z eksploatacji	345
Utylizacja urządzenia	345
Deklaracja zgodności UE	345
Warunki gwarancji	346
Dział Obsługi Klienta.....	346
Dane techniczne	347

Bezpieczeństwo

Użytkowanie zgodne z przeznaczeniem

Urządzenie służy wyłącznie do chłodzenia i wydawania napoju Jägermeister 35% obj. Urządzenie jest przeznaczone do użytku w gastronomii.

Pojemność użytkowa urządzenia wynosi maks. 12 l.

Użytkowanie zgodne z przeznaczeniem obejmuje przeczytanie, zrozumienie i przestrzeganie zaleceń zawartych w niniejszej instrukcji.

Każde inne użycie jest wyraźnie uznane za niezgodne z przeznaczeniem.

Podstawowe wskazówki bezpieczeństwa

Unikać porażenia prądem elektrycznym

- Nie należy używać urządzenia na zewnątrz lub w wilgotnych pomieszczeniach.
- Urządzenie należy podłączać wyłącznie do prawidłowo zainstalowanego gniazdka z zestykami ochronnymi, którego napięcie sieciowe odpowiada specyfikacji podanej na tabliczce znamionowej.
- Należy podłączyć urządzenie do łatwo dostępnego gniazdka elektrycznego, aby w razie awarii można było szybko odłączyć je od sieci.
- Z urządzenia należy korzystać, gdy urządzenie, wtyczka sieciowa i przewód sieciowy działają prawidłowo.
- Wtyczkę sieciową i przewód sieciowy dotykać tylko suchymi rękami.
- Nie należy zginać przewodu sieciowego ani przekładać go przez ostre krawędzie.
- Nie należy ścisnąć ani uszkadzać przewodu sieciowego.
- Nigdy nie używać przewodu sieciowego jako uchwytu do przenoszenia.
- Przewód sieciowy należy ułożyć w taki sposób, aby nie stwarzał zagrożenia potknięciem.
- Przed przystąpieniem do jakichkolwiek prac przy urządzeniu należy odłączyć wtyczkę sieciową od gniazdka. Należy w tym celu wyciągnąć wtyczkę sieciową.
- Jeżeli urządzenie nie będzie używane przez dłuższy czas, należy odłączyć wtyczkę sieciową od gniazdka.



- Nie należy używać urządzenia z zewnętrznym wyłącznikiem czasowym lub oddzielnym systemem zdalnego sterowania.
- Nie należy umieszczać rozdzielaczy ani zasilaczy innych urządzeń z tyłu urządzenia.
- Chronić urządzenie przed otwartym ogniem i gorącymi powierzchniami.
- Urządzenie należy demontować tylko w zakresie opisanym w niniejszej instrukcji.
- Nigdy nie otwierać obudowy urządzenia.
- W przypadku konieczności naprawy należy skontaktować się bezpośrednio z lokalnym dystrybutorem (zob str. 346).
- Do napraw używać tylko oryginalnych części.
- Upewnić się, że do urządzenia nie włożono żadnych przedmiotów.
- Unikać rozlewania cieczy na złącze urządzenia lub przewód sieciowy, aby zapobiec kontaktowi części elektrycznych z cieczą.
- W przypadku kontaktu cieczy z częściami elektrycznymi należy natychmiast wyjąć wtyczkę sieciową z gniazdka.

Zapobieganie pożarom

- Urządzenie należy użytkować wyłącznie w suchym i wolnym od kurzu otoczeniu.
- Podczas ustawiania urządzenia należy przestrzegać minimalnych odległości podanych w niniejszej instrukcji.
- Nie należy umieszczać urządzenia pod szafkami wiszącymi lub innymi podobnymi elementami wyposażenia.
- Chronić urządzenie przed bezpośrednim działaniem promieni słonecznych.

Czynnik chłodniczy w urządzeniu zawiera izobutan (R290) i cyklopentan. Obydwie substancje są łatwopalne. Nieprawidłowy transport i montaż może spowodować uszkodzenie układu chłodniczego. W razie stwierdzenia uszkodzenia wykonać następujące czynności:

- Przewietrzyć pomieszczenie, w którym znajduje się urządzenie.
- Chronić urządzenie przed otwartym ogniem lub gorącymi powierzchniami.
- W urządzeniu nie należy przechowywać substancji wybuchowych (np. puszek sprayu z łatwopalnymi propelentami).

Zapobieganie niebezpieczeństwu uduszenia

W zakresie dostawy urządzenia znajdują się małe części. Dzieci mogą połknąć małe części podczas zabawy i zadławić się nimi.

- Należy zadbać, aby małe części nie dostały się w ręce dzieci.
- Podczas zabawy folią opakowaniową istnieje ryzyko uduszenia.
- Materiał opakowaniowy należy przechowywać z dala od dzieci.

Zapobieganie zagrożeniom dla dzieci i osób o ograniczonych zdolnościach

Następujące osoby nie mogą korzystać z urządzenia, w przeciwnym razie może dojść do obrażeń:

- Osoby o ograniczonych zdolnościach fizycznych, sensorycznych lub umysłowych
- Osoby z brakiem doświadczenia i/lub wiedzy
- Osoby poniżej 18 roku życia

Zapobieganie szkodom dla środowiska

- Urządzenie i jego komponenty należy utylizować zgodnie z przepisami obowiązującymi w miejscu użytkowania.

Zapobieganie szkodom materialnym i zakłóceniom w działaniu

- ▶ Umieścić urządzenie na łatwo dostępnej, równej, suchej, odpornej na wysoką temperaturę i wystarczająco stabilnej powierzchni.
- ▶ Nie umieszczać urządzenia na skraju blatu lub powierzchni roboczej.
- ▶ Nie zdejmować nóżek.
- ▶ Nie upuszczać urządzenia.
- ▶ Chronić urządzenie przed uderzeniami.
- ▶ Nie należy używać innych butelek niż Jägermeister 35% obj. opisanych w niniejszej instrukcji.
- ▶ Do czyszczenia nie należy używać myjki parowej.
- ▶ Nie zakrywać otworu wentylacyjnego z tyłu urządzenia.
- ▶ Aby przyspieszyć proces rozmrażania, używać tylko ciepłej wody.
- ▶ Pozostawić nieco miejsca między składowanymi butelkami, aby zapewnić obieg chłodnego powietrza w urządzeniu.



- ▶ Sprawdzić, czy butelki nie przylegają bezpośrednio do ścian wewnętrznych urządzenia, ponieważ mogłyby wtedy przymarznąć.
- ▶ Do urządzenia należy wkładać wyłącznie butelki w temperaturze pokojowej.

Opis

Zakres dostawy

Zakres dostawy obejmuje urządzenie.

Urządzenie

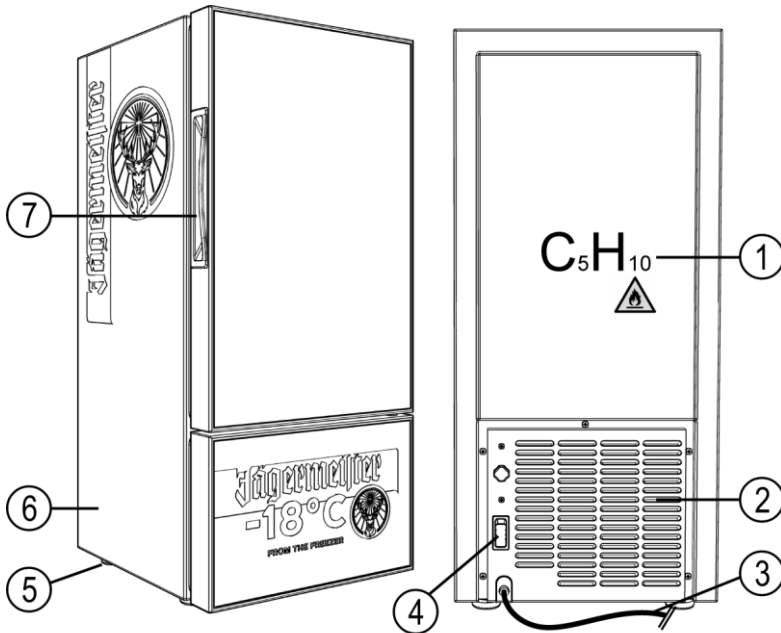

- ① symbol gazu izolacyjnego, cyklopentanu
- ② otwór wentylacyjny
- ③ przewód sieciowy (zależny od kraju)
- ④ wyłącznik główny

- ⑤ nóżka
- ⑥ obudowa
- ⑦ uchwyt drzwi

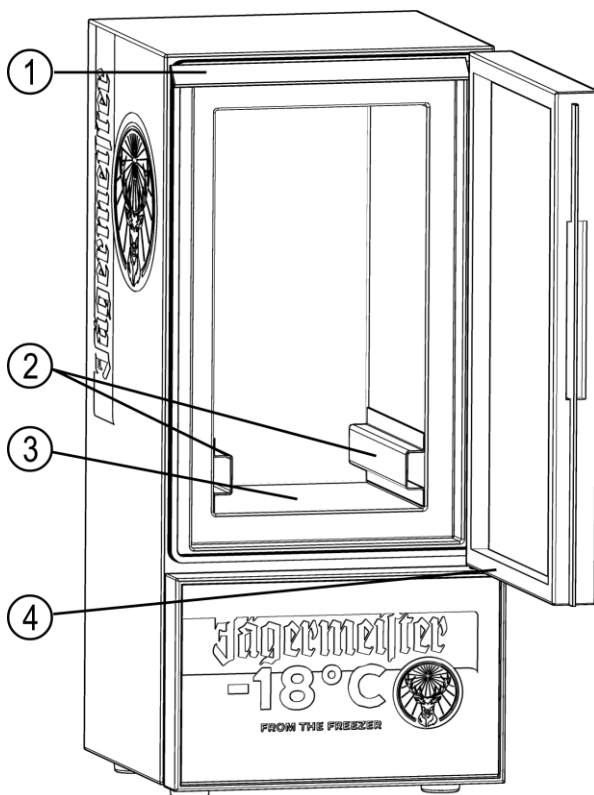

① oświetlenie drzwi

③ półka

② element dystansowy

④ uszczelka drzwi

Przeznaczenie i działanie

Urządzenie służy wyłącznie do chłodzenia i wydawania napoju Jägermeister 35% obj.

Urządzenie można włączać i wyłączać wyłącznikiem głównym.

Tabliczka znamionowa

Tabliczka znamionowa znajduje się z tyłu urządzenia. Na tabliczce znamionowej znajdują się następujące informacje:

- Model
- Dostawy energii
- Czynniki chłodnicze
- Stopień ochrony (przed porażeniem)
- Klasa klimatyczna
- Adres producenta

Rozpakowanie i sprawdzenie zakresu dostawy

UWAGA!

Możliwe uszkodzenie urządzenia podczas rozpakowywania.

- ▶ Do otwierania opakowania nie należy używać ostrych lub spiczastych przedmiotów (np. noży).

- ▶ Ostrożnie otworzyć opakowanie.
- ▶ Wyjąć wkładki piankowe.
- ▶ Wyjąć części urządzenia z oryginalnego opakowania.
- ▶ Usunąć materiał opakowaniowy i wszystkie folie ochronne.
- ▶ Sprawdzić, czy wszystkie części urządzenia zostały dostarczone, zob str. 335.
- ▶ Sprawdzić, czy części są w idealnym stanie.
- ▶ Jeśli brakuje jakichkolwiek części lub są one uszkodzone, należy skontaktować się z dystrybutorem.

Przechowywanie i transportowanie urządzenia

- ▶ Urządzenie i jego komponenty należy przechowywać w suchym, wolnym od kurzu miejscu.
- ▶ Urządzenie należy transportować w pozycji pionowej w oryginalnym opakowaniu.

Rozstawienie urządzenia

OSTRZEŻENIE



Ryzyko porażenia prądem z powodu wilgotnego otoczenia.

- ▶ Nie należy instalować urządzenia na zewnątrz lub w wilgotnych pomieszczeniach.

OSTRZEŻENIE



Ryzyko pożaru z powodu przegrzanych elementów.

- ▶ Podczas ustawiania urządzenia należy przestrzegać minimalnych odległości podanych w niniejszej instrukcji.
- ▶ Chronić urządzenie przed otwartym ogniem lub gorącymi powierzchniami.
- ▶ Chronić urządzenie przed bezpośrednim działaniem promieni słonecznych.
- ▶ Ustawić urządzenie tak, aby wtyczka sieciowa była łatwo dostępna.

- ▶ Umieścić urządzenie na wystarczająco stabilnej powierzchni. Upewnić się przy tym, że za tylną ścianą urządzenia jest zachowany odstęp przynajmniej 20 cm, a przy ścianach bocznych przynajmniej 10 cm.
- ▶ Wyregulować prawidłowo nóżki, aby urządzenie było ustawione dokładnie poziomo.
- ▶ Pozostawić przy drzwiach urządzenia miejsce z kątem otwarcia wynoszącym 160°.

Uruchamianie urządzenia

- ▶ Przed pierwszym użyciem urządzenia należy je dokładnie wyczyścić (zob str. 341).
- ▶ Podłączyć urządzenie do zasilania (zob str. 339).
- ❗ Po przetransportowaniu urządzenia należy pozostawić je w pozycji pionowej na 24 godziny przed ponownym włączeniem. Jeśli urządzenie zostało przeniesione, należy odczekać 30 minut przed jego włączeniem.

Podłączanie i odłączanie przewodu sieciowego

- ▶ Upewnić się, że wyłącznik główny znajduje się w pozycji „0”.
- ▶ Włożyć wtyczkę sieciową do prawidłowo zainstalowanego gniazdka.
- ▶ Aby odłączyć urządzenie od zasilania, pociągnąć przewód sieciowy za wtyczkę sieciową.
- ❗ Po przetransportowaniu urządzenia należy pozostawić je w pozycji pionowej na 24 godziny przed ponownym włączeniem. Jeśli urządzenie zostało przeniesione, należy odczekać 30 minut przed jego włączeniem.

Włączanie i wyłączanie urządzenia

- ▶ W celu włączenia należy ustawić wyłącznik główny w pozycji „I”.
Rozpoczyna się proces chłodzenia. Po ok. 30 minutach na wyświetlaczu pojawi się ustawiona domyślnie temperatura chłodzenia (-18°C).
- ▶ W celu wyłączenia należy ustawić wyłącznik główny w pozycji „0”.
- ❗ Temperatura chłodzenia jest ustawiona fabrycznie na około -18°C.
- ❗ Po włączeniu urządzenia pozostawić je puste przez co najmniej jedną godzinę.
- ❗ Po odłączeniu przewodu sieciowego z gniazdka zaczekać co najmniej 5 minut do momentu ponownego podłączenia go do zasilania.



Składowanie butelek

UWAGA!

Półka może się złamać lub ugiąć.

▶ Półkę można obciążać maks. do 10 kg.

- ▶ Przed włożeniem butelek sprawdzić, czy ostygły one do temperatury pokojowej.
- ▶ Otworzyć drzwi.
- ▶ Włożyć butelki w taki sposób, aby był między nimi pewien odstęp. Uwzględnić przy tym nośność półki.
- ▶ Zamknąć drzwi.

Utrzymanie urządzenia

OSTRZEŻENIE



Ryzyko porażenia prądem podczas pracy na urządzeniu.

- ▶ Przed przystąpieniem do prac przy urządzeniu należy wyjąć wtyczkę sieciową z gniazdka. W tym celu wyciągnąć wtyczkę sieciową.

OSTRZEŻENIE



Możliwe zwarcie na skutek przedostania się wody lub innych cieczy.

- ▶ Nie używać myjki parowej.
- ▶ Upewnić się, że woda lub inne płyny nie dostaną się do obudowy urządzenia.

UWAGA!

Możliwe uszkodzenie urządzenia na skutek nieprawidłowego czyszczenia.

- ▶ Używać wyłącznie ciepłej wody, ew. niewielkiej ilości środka do mycia naczyń i miękkich szmatek.

Czyszczenie urządzenia (w razie potrzeby)

- ▶ Wyjąć butelki ew. znajdujące się wewnątrz.
- ▶ Przetrzeć urządzenie wilgotną szmatką i w razie potrzeby odrobiną płynu do mycia naczyń.
- ▶ Wyrzeć urządzenie i wszystkie części miękką szmatką.
- ▶ Oczyścić drzwi szklane środkiem do mycia szyb dostępnym w handlu.
- ▶ Wyrzeć urządzenie i wszystkie części miękką szmatką.
- ▶ Usunąć kurz z otworu wentylacyjnego z tyłu urządzenia za pomocą odkurzacza lub miękkiej szczotki.



Czyszczenie uszczelki drzwi

- ▶ Oczyszczyć uszczelkę drzwi miękką szmatką co najmniej raz w miesiącu. Zadbać, aby urządzenie zawsze zamykało się hermetycznie.

Czyszczenie urządzenia, jeżeli osadził się w nim lód

- ▶ Odłączyć wtyczkę sieciową od gniazdka.
- ▶ Otworzyć drzwi.
- ▶ Wyjąć butelki.

Urządzenie zaczyna się powoli rozmrażać.

- ▶ Wodę spływającą przez otwarte drzwi przechwycić do odpowiedniego naczynia.
- ▶ Przetrzeć urządzenie po rozmrożeniu od wewnątrz wilgotną szmatką z odrobiną płynu do mycia naczyń.
- ▶ Oczyszczyć drzwi szklane środkiem do mycia szyb dostępnym w handlu.
- ▶ Wytrzeć urządzenie i wszystkie części miękką szmatką.

Rozwiązywanie problemów

Problem	Możliwe przyczyny	Środki zaradcze
Urządzenie nie działa.	Wtyczka sieciowa nie jest prawidłowo podłączona.	<ul style="list-style-type: none"> ▶ Sprawdzić, czy wtyczka sieciowa jest prawidłowo podłączona.
Sprężarka nie działa, urządzenie brzęczy.	Zasilanie napięciem nie mieści się w znamionowym zakresie.	<ul style="list-style-type: none"> ▶ Natychmiast wyłączyć urządzenie. ▶ Podłączyć urządzenie dopiero, gdy napięcie zasilania będzie w normalnym zakresie. ▶ Ew. użyć stabilizatora napięcia.
Sprężarka pracuje za długo, ale nie pojawia się szron.	Usterka układu chłodniczego (wyciek lub zapchanie).	<ul style="list-style-type: none"> ▶ Wysłać urządzenie do serwisu w celu naprawy (zob str. 346).
Lód osadzający się na ścianach wewnętrznych zamrażarki i za niska temperatura wewnętrzna. Sprężarka pracuje bez przerwy.	Termostat nie działa.	<ul style="list-style-type: none"> ▶ Wysłać urządzenie do serwisu w celu naprawy (zob str. 346).
Na obudowie lub drzwiach są mokre plamy.	Plamy powstają wskutek skraplania się wody.	<ul style="list-style-type: none"> ▶ Zetrzeć plamy miękką szmatką.



Problem	Możliwe przyczyny	Środki zaradcze
Oświetlenie LED nie działa.	Usterka oświetlenia LED.	▶ Wysłać urządzenie do serwisu w celu naprawy (zob str. 346).
Temperatura wewnętrzna jest za wysoka, a sprężarka pracuje bez przerwy.	Wentylacja urządzenia działa nieprawidłowo. Temperatura otoczenia jest za wysoka.	▶ Przywrócić odpowiednią wentylację. ▶ Obniżyć temperaturę otoczenia.
	Przekroczono granicę pojemności (12 litrów).	▶ Wyjąć kilka butelek.
	Drzwi są otwierane zbyt często lub są zbyt długo otwarte.	▶ Zadbać, aby drzwi urządzenia były otwierane rzadziej. ▶ Zadbać, aby drzwi były otwarte jedynie przez krótki czas.
Urządzenie pracuje za głośno.	Urządzenie nie jest ustawione poziomo.	▶ Zadbać, aby urządzenie stało poziomo.
	Jedna ze śrub z tyłu urządzenia poluzowała się.	▶ Dokręcić poluzowaną śrubę.

- ▶ Jeśli usterki w urządzeniu nie da się usunąć za pomocą powyższych środków, należy skontaktować się z działem obsługi klienta (zob str. 346).

Wyłączanie urządzenia z eksploatacji

- ▶ Jeżeli urządzenie nie jest używane przez dłuższy czas, odłączyć wtyczkę sieciową od gniazdka.
- ▶ Wyjąć butelki z urządzenia.
- ▶ Oczyszczyć części urządzenia (zob str. 341).
- ▶ Odstawić urządzenie w suchym i dobrze wentylowanym miejscu.

Utylizacja urządzenia

Materiały opakowaniowe nadają się do recyklingu.

- ▶ Po zakończeniu okresu użytkowania należy zutylizować materiały opakowaniowe w sposób przyjazny dla środowiska.



Urządzenia elektryczne i elektroniczne oznaczone tym symbolem nie mogą być wyrzucane razem z odpadami domowymi.

Urządzenie może zawierać substancje niebezpieczne dla ludzi i środowiska.

- ▶ Urządzenie należy utylizować zgodnie z przepisami obowiązującymi w miejscu jego użytkowania.
- ▶ W celu uzyskania dalszych informacji należy skontaktować się z producentem lub władzami samorządowymi.

Deklaracja zgodności UE

Deklarację zgodności UE można uzyskać pod adresem:

<http://www.jaegermeister.com/en/coldinnovation-documents/FreezeoMat-CEdeclaration>.



Warunki gwarancji

Zgodnie z przepisami kraju, w którym siedzibę ma klient, producent udziela co najmniej rocznej (w Niemczech: 2-letniej) gwarancji od daty sprzedaży urządzenia użytkownikowi końcowemu.

Gwarancja obejmuje wady materiałowe i wykonawcze.

Naprawy gwarancyjne mogą być wykonywane wyłącznie przez autoryzowany serwis. W przypadku reklamacji z tytułu gwarancji należy przedłożyć oryginalny dowód zakupu (z datą zakupu).

Gwarancja nie obowiązuje w następujących przypadkach:

- normalne zużycie,
- nieprawidłowe użytkowanie, np. przeciążenie urządzenia, używanie nieautoryzowanych akcesoriów,
- użycie siły, szkody spowodowane działaniem z zewnątrz,
- uszkodzenia powstałe w wyniku nieprzestrzegania niniejszej instrukcji obsługi
- częściowy lub całkowity demontaż urządzenia.

Dział Obsługi Klienta

- ▶ Przed skontaktowaniem się z serwisem należy zapoznać się z metodami usuwania usterek (zob str. 343).
- ▶ Jeśli nie można rozwiązać problemu w ten sposób, należy skontaktować się z lokalnym dystrybutorem. Dane kontaktowe znajdują się na dowodzie dostawy lub na fakturze.

Dane techniczne

Urządzenie	
Model	FREEZE-O-MAT
Wymiary (wys. × szer. × gł.)	623 mm × 280 mm × 298 mm
Masa (netto/brutto)	18,7/20,5 kg
Zasilanie elektryczne	220–240 V AC, 50–60 Hz, 0,85 A
Zużycie energii	1 kWh/24h
Sprężarka 1/10P	LBP
Czynnik chłodniczy, ilość napełnienia	R290, 25 g
Gaz izolujący	Cyklopentan (30 °C)
Klasa klimatyczna	4
Temperatura przechowywania	–18°C
Pojemność	12 litrów
Stopień ochrony przed porażeniem	I
Poziom hałasu	<50 dB



Instruções de utilização portuguesas

Prefácio

Este manual de instruções serve de apoio à utilização segura do congelador “FREEZE-O-MAT”. O congelador “FREEZE-O-MAT” é designado de seguida por “aparelho”, na sua forma abreviada.

As garrafas Jägermeister são designadas por “garrafas”, na sua forma abreviada.

Manter o manual de instruções disponível

Este manual de instruções é parte integrante do aparelho.

- ▶ Ler atentamente o manual de instruções antes da primeira utilização do aparelho.
- ▶ Observar as instruções e especificações presentes neste manual de instruções.
- ▶ Conservar o manual de instruções durante o período de utilização do aparelho.
- ▶ Manter o manual de instruções disponível para consulta.
- ▶ Se o manual de instruções for perdido ou ficar ilegível, o mesmo encontra-se disponível para download em:
<http://www.jaegermeister.com/en/coldinnovation-documents/FreezeoMat-manual>
- ▶ Incluir o manual de instruções caso o aparelho seja vendido ou transmitido de outra forma.

Direitos de autor

Este manual de instruções contém informações sujeitas a direitos de autor. Sem o consentimento prévio por escrito da Mast-Jägermeister SE, este manual de instruções não pode ser copiado, impresso, filmado, trabalhado, duplicado ou distribuído sob qualquer forma, seja na íntegra ou em parte.

©2021 Mast-Jägermeister SE
Todos os direitos reservados.



Endereço do fabricante

Mast-Jägermeister SE
Jägermeisterstraße 7–15
38296 Wolfenbüttel
Deutschland
Internet: www.jaegermeister.de

Índice

Segurança	352
Utilização prevista	352
Avisos básicos de segurança	352
Evitar danos materiais e falhas de funcionamento	354
Descrição	355
Volume de fornecimento	355
Aparelho	355
Tarefa e função	357
Placa de características	357
Desembalar e verificar o volume de fornecimento	357
Armazenar e transportar o aparelho	358
Instalar o aparelho	358
Colocar o aparelho em funcionamento	359
Ligar e retirar o cabo de alimentação	359
Ligar e desligar o aparelho	359
Armazenar garrafas	360
Efetuar a manutenção do aparelho	361



Limpar o aparelho, se necessário	361
Limpar a vedação da porta	362
Limpar o aparelho em caso de formação de gelo excessiva	362
Eliminar avarias	363
Colocar o aparelho fora de serviço.....	365
Eliminar o aparelho.....	365
Declaração de Conformidade UE.....	365
Condições da garantia	366
Serviço de apoio ao cliente	366
Dados técnicos	367



Segurança

Utilização prevista

O aparelho destina-se exclusivamente à refrigeração de Jägermeister com 35% de vol. O aparelho está previsto para a utilização no setor da restauração.

O conteúdo útil do aparelho é de, no máx., 12 litros.

A utilização prevista inclui a leitura, a compreensão e o cumprimento das instruções presentes neste manual de instruções.

Qualquer outra utilização é expressamente considerada como não prevista.

Avisos básicos de segurança

Evitar choques elétricos

- Não utilizar o aparelho ao ar livre ou em espaços húmidos.
- Ligar o aparelho apenas a uma tomada devidamente instalada, com contactos de proteção cuja tensão de rede corresponda às especificações da placa de características.
- Ligar o aparelho a uma tomada de fácil acesso, para que seja possível desligá-lo rapidamente da rede elétrica em caso de uma avaria.
- Utilizar o aparelho quando este, a ficha de alimentação e o cabo estiverem a funcionar corretamente.
- Tocar na ficha de alimentação e no cabo apenas com as mãos secas.
- Não dobrar ou colocar o cabo de alimentação sobre arestas vivas.
- Não apertar ou danificar o cabo de alimentação.
- Nunca utilizar o cabo de alimentação como alça de transporte.
- Colocar o cabo de alimentação de modo que não represente um perigo de tropeçamento.
- Antes de todos os trabalhos no aparelho, retirar a ficha de alimentação da tomada. Ao fazê-lo, tirar apenas a ficha de alimentação.
- Se o aparelho não for utilizado durante um período prolongado, retirar a ficha de alimentação da tomada.
- Não utilizar o aparelho com um temporizador externo ou um sistema de controlo remoto separado.

- Não colocar tomadas múltiplas portáteis ou fontes de alimentação de outros aparelhos na parte de trás do aparelho.
- Proteger o aparelho de chamas abertas e superfícies quentes.
- Desmontar o aparelho exclusivamente dentro dos limites descritos neste manual.
- Nunca abrir a carcaça do aparelho.
- Em caso de reparações, contactar diretamente o distribuidor local (consultar a p. 366).
- Em caso de reparações, utilizar apenas peças originais.
- Assegurar que não são inseridos quaisquer objetos no aparelho.
- Evitar o transbordamento ou derrame de líquido sobre a ligação de ficha do aparelho ou sobre o cabo, a fim de evitar que as peças elétricas entrem em contacto com o líquido.
- Se entrar líquido nas peças elétricas, retirar imediatamente a ficha de alimentação da tomada.

Evitar incêndios

- Utilizar o aparelho apenas num ambiente seco e sem pó.
- Durante a instalação do aparelho, observar as distâncias mínimas especificadas neste manual de instruções.
- Não colocar o aparelho por baixo de armários suspensos ou semelhantes.
- Proteger o aparelho da radiação solar direta.

O líquido de refrigeração do aparelho contém isobutano (R290) e ciclopentano. Ambas as substâncias são altamente inflamáveis. Em caso de transporte e instalação incorretos, o circuito de refrigeração pode ficar danificado. Caso sejam detetados quaisquer danos, proceder da seguinte forma:

- Ventilar bem o espaço em que o aparelho se encontra.
- Proteger o aparelho de chamas abertas ou superfícies quentes.
- Não armazenar substâncias explosivas (por ex., latas de spray com gases propulsores inflamáveis) no aparelho.

Evitar o perigo de asfixia

O volume de fornecimento contém peças pequenas. As crianças podem engolir as peças pequenas enquanto brincam e asfixiar com as mesmas.

- Assegurar que as crianças não tenham acesso às peças pequenas.



Existe perigo de asfixia ao brincar com películas de embalagem.

- Manter o material de embalagem afastado das crianças.

Evitar perigos para crianças e pessoas com capacidades reduzidas

As seguintes pessoas não podem utilizar o aparelho, uma vez que, caso contrário, podem ocorrer ferimentos:

- Pessoas com capacidades físicas, sensoriais ou mentais reduzidas
- Pessoas com falta de experiência e/ou conhecimentos
- Pessoas com idade inferior a 18 anos

Evitar danos ambientais

- Eliminar o aparelho e os respetivos componentes em conformidade com os regulamentos em vigor no local de utilização.

Evitar danos materiais e falhas de funcionamento

- ▶ Colocar o aparelho numa superfície facilmente acessível, nivelada, seca, resistente ao calor e suficientemente estável.
- ▶ Não colocar o aparelho na borda ou no canto da superfície.
- ▶ Não retirar os pés de apoio.
- ▶ Não deixar cair o aparelho.
- ▶ Evitar cargas de impacto.
- ▶ Não utilizar quaisquer outras garrafas além das Jägermeister com 35% de vol., especificadas neste manual de instruções.
- ▶ Não utilizar um aparelho de limpeza a vapor para a limpeza.
- ▶ Não cobrir a abertura de ventilação na parte traseira do aparelho.
- ▶ Utilizar apenas água quente para acelerar o processo de descongelação.
- ▶ Deixar algum espaço entre as garrafas armazenadas, para permitir a circulação de ar frio no aparelho.
- ▶ Assegurar que as garrafas nunca estão encostadas diretamente nas paredes internas do aparelho. Caso contrário, estas podem congelar.
- ▶ Armazenar no aparelho apenas garrafas que tenham sido arrefecidas à temperatura ambiente.

Descrição

Volume de fornecimento

O volume de fornecimento inclui o aparelho.

Aparelho

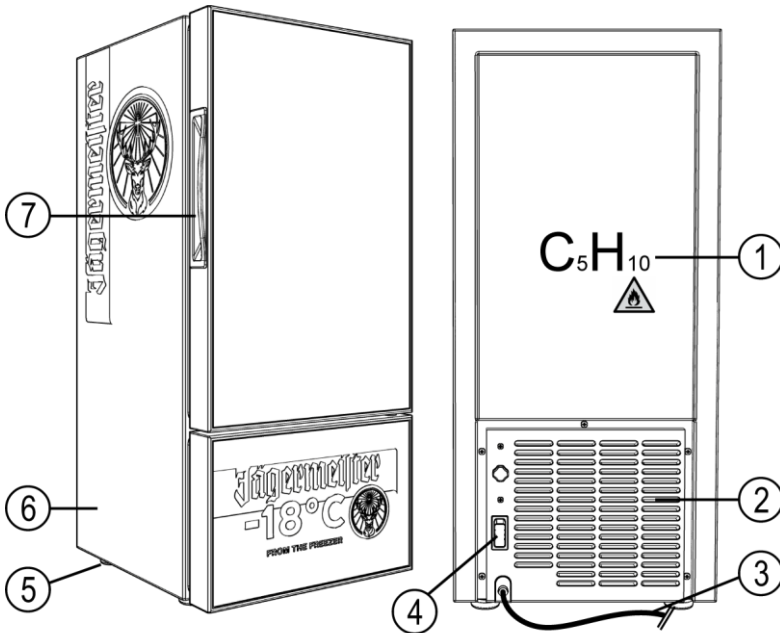

- ① Símbolo para gás de isolamento, ciclopentano
- ② Abertura de ventilação
- ③ Cabo de alimentação (específico do país)
- ④ Interruptor principal

- ⑤ Pé de apoio
- ⑥ Carcaça
- ⑦ Puxador da porta

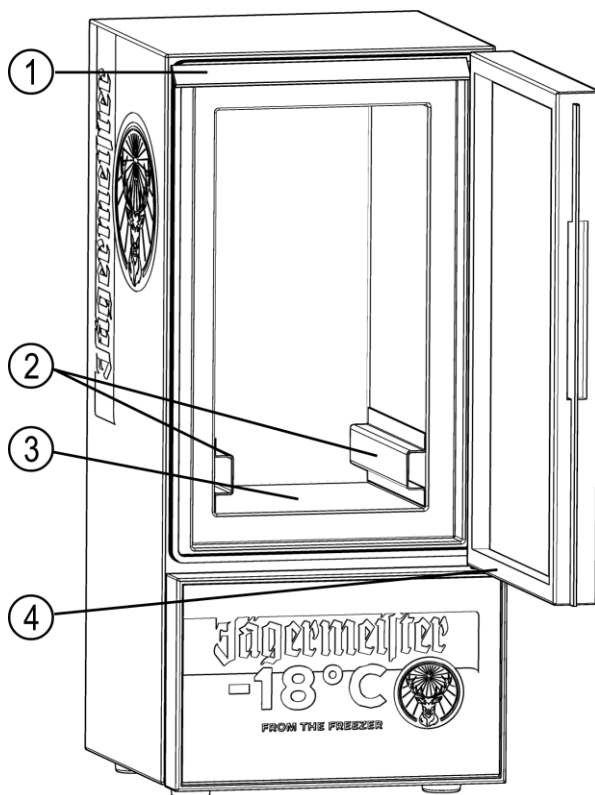

① Iluminação LED

② Espaçador

③ Superfície de armazenamento

④ Vedação da porta

Tarefa e função

O aparelho destina-se exclusivamente à refrigeração de Jägermeister com 35% de vol.

O aparelho pode ser ligado e desligado através do interruptor principal.

Placa de características

A placa de características está situada na parte de trás do aparelho. Na placa de características, podem ser encontradas as seguintes especificações:

- Modelo
- Alimentação de energia
- Agente refrigerante
- Tipo de proteção (choque elétrico)
- Classe climática
- Endereço do fabricante

Desembalar e verificar o volume de fornecimento

ADVERTÊNCIA!

Possíveis danos no aparelho ao desembalar.

- ▶ Não utilizar objetos afiados ou pontiagudos durante a abertura da embalagem (por ex., facas).

- ▶ Abrir cuidadosamente a embalagem.
- ▶ Retirar as inserções de espuma.
- ▶ Retirar as peças do aparelho da embalagem original.
- ▶ Retirar o material de embalagem e toda a película protetora.
- ▶ Verificar se todas as peças do aparelho foram fornecidas, consultar a p. 355.
- ▶ Verificar se as peças estão em perfeitas condições.
- ▶ Contactar o distribuidor se estiverem peças em falta ou danificadas.



Armazenar e transportar o aparelho

- ▶ Conservar o aparelho e respectivos componentes num local seco e sem pó.
- ▶ Transportar o aparelho na vertical, na embalagem original.

Instalar o aparelho

ATENÇÃO



Possibilidade de choque elétrico devido a ambiente húmido.

- ▶ Não instalar o aparelho no exterior ou em espaços húmidos.

ATENÇÃO



Possibilidade de incêndio devido a componentes sobreaquecidos.

- ▶ Durante a instalação do aparelho, observar as distâncias mínimas especificadas neste manual de instruções.
- ▶ Proteger o aparelho de chamas abertas ou superfícies quentes.
- ▶ Proteger o aparelho da radiação solar direta.
- ▶ Instalar o aparelho de modo que a ficha de alimentação esteja acessível.

- ▶ Instalar o aparelho sobre uma superfície suficientemente estável. Ao fazê-lo, assegurar que é mantida uma distância de, pelo menos, 20 cm na parede traseira e de, pelo menos, 10 cm nos lados, em relação à parede seguinte.
- ▶ Ajustar corretamente os pés de apoio, de modo a assegurar uma posição totalmente nivelada do aparelho.
- ▶ Para a porta do aparelho, deixar espaço para um ângulo de abertura de 160°.

Colocar o aparelho em funcionamento

- ▶ Limpar minuciosamente o aparelho antes da primeira utilização (consultar a p. 361).
- ▶ Ligar o aparelho à alimentação elétrica (consultar a p. 359).
- ⓘ Após um transporte, manter o aparelho na vertical durante 24 horas antes de o voltar a ligar. Se o aparelho tiver sido deslocado, aguardar 30 minutos antes da ativação.

Ligar e retirar o cabo de alimentação

- ▶ Assegurar que o interruptor principal está na posição “0”.
- ▶ Inserir a ficha de alimentação numa tomada devidamente instalada.
- ▶ Para retirar, tirar o cabo de alimentação na ficha de alimentação.
- ⓘ Após um transporte, manter o aparelho na vertical durante 24 horas antes de o voltar a ligar. Se o aparelho tiver sido deslocado, aguardar 30 minutos antes da ativação.

Ligar e desligar o aparelho

- ▶ Para ligar, comutar o interruptor principal para a posição “1”.
O processo de refrigeração inicia. Após aprox. 30 minutos, é atingida a temperatura predefinida (-18 °C).
- ▶ Para desligar, comutar o interruptor principal para a posição “0”.
- ⓘ A temperatura de refrigeração está definida de fábrica em aprox. -18 °C.
- ⓘ Após ligar o aparelho, deixá-lo vazio durante, pelo menos, uma hora.
- ⓘ Após retirar o cabo de alimentação da tomada, aguardar, pelo menos, 5 minutos antes de voltar a ligar o aparelho à alimentação elétrica.



Armazenar garrafas

ADVERTÊNCIA!

A superfície de armazenamento pode partir ou fletir.

- ▶ Carregar a superfície de armazenamento com, no máx., 10 kg.

- ▶ Antes de armazenar as garrafas, assegurar que estas estão arrefecidas à temperatura ambiente.
- ▶ Abrir a porta.
- ▶ Armazenar as garrafas de modo que exista algum espaço entre estas. Ao fazê-lo, ter em consideração a capacidade de carga da superfície de armazenamento.
- ▶ Fechar a porta.

Efetuar a manutenção do aparelho

ATENÇÃO



Possível choque elétrico durante os trabalhos no aparelho.

- ▶ Antes dos trabalhos no aparelho, retirar a ficha de alimentação da tomada. Ao fazê-lo, tirar a ficha de alimentação.

ATENÇÃO



Possibilidade de curto-circuito devido a entrada de água ou outros líquidos.

- ▶ Não utilizar quaisquer aparelhos de limpeza a vapor.
- ▶ Assegurar que não entra água ou outros líquidos na carcaça do aparelho.

ADVERTÊNCIA!

Possibilidade de danos no aparelho devido a limpeza incorreta.

- ▶ Utilizar apenas panos macios e água quente e, se necessário, uma ligeira quantidade de detergente.

Limpar o aparelho, se necessário

- ▶ Se necessário, retirar as garrafas.
- ▶ Limpar o aparelho com um pano humedecido e, se necessário, uma ligeira quantidade de detergente.
- ▶ Secar o aparelho e todas as peças com um pano macio.
- ▶ Limpar a porta de vidro com um limpa-vidros convencional.
- ▶ Secar o aparelho e todas as peças com um pano macio.
- ▶ Limpar o pó da abertura de ventilação na parte traseira com um aspirador ou escova macia.



Limpar a vedação da porta

- ▶ Limpar a vedação da porta com um pano macio, pelo menos uma vez por mês. Ao fazê-lo, assegurar que o aparelho está sempre fechado hermeticamente.

Limpar o aparelho em caso de formação de gelo excessiva

- ▶ Tirar a ficha de alimentação da tomada.
- ▶ Abrir a porta.
- ▶ Retirar as garrafas.

O aparelho começa a descongelar lentamente.

- ▶ Com um recipiente adequado, recolher a água de gotejamento que escorre pela porta aberta.
- ▶ Após a descongelação, limpar o aparelho a partir do interior, com um pano humedecido e, se necessário, uma ligeira quantidade de detergente.
- ▶ Limpar a porta de vidro com um limpa-vidros convencional.
- ▶ Secar o aparelho e todas as peças com um pano macio.

Eliminar avarias

Problema	Possíveis causas	Medidas
O aparelho não funciona.	A ficha de alimentação não está corretamente inserida.	▶ Assegurar que a ficha de alimentação está corretamente inserida.
O compressor não funciona, o aparelho emite um zumbido.	A alimentação da tensão está fora do intervalo de tensão nominal.	<ul style="list-style-type: none"> ▶ Desligar o aparelho imediatamente. ▶ Ligar novamente o aparelho apenas quando a alimentação elétrica estiver normal. ▶ Se necessário, utilizar um estabilizador para a tensão.
O compressor está a funcionar há muito tempo, mas não existe qualquer formação de gelo.	O sistema de refrigeração está com defeito (fuga ou entupimento).	▶ Enviar o aparelho para o serviço de assistência ao cliente, para reparação (consultar a p. 366).
Formação de gelo nas paredes internas dos compartimentos frigoríficos e temperatura interior demasiado baixa. O compressor funciona continuamente, sem pausas.	O termóstato não funciona.	▶ Enviar o aparelho para o serviço de assistência ao cliente, para reparação (consultar a p. 366).
Existem manchas de humidade na carcaça ou na porta.	As manchas formaram-se devido à condensação.	▶ Limpar as manchas com um pano macio.



Problema	Possíveis causas	Medidas
A iluminação LED não funciona.	A iluminação LED está com defeito.	▶ Enviar o aparelho para o serviço de assistência ao cliente, para reparação (consultar a p. 366).
A temperatura interior está demasiado alta e o compressor funciona continuamente, sem pausas.	A ventilação do aparelho está fraca. A temperatura ambiente está demasiado alta.	▶ Melhorar a ventilação. ▶ Reduzir a temperatura ambiente.
	O limite de capacidade (12 litros) foi excedido.	▶ Retirar algumas garrafas.
	A porta é aberta com demasiada frequência ou permanece aberta durante muito tempo.	▶ Assegurar que o aparelho não é aberto com frequência. ▶ Assegurar que a porta permanece aberta durante pouco tempo.
O aparelho faz demasiado ruído.	O aparelho não está nivelado.	▶ Assegurar que o aparelho está nivelado.
	Um parafuso pode ter-se soltado na parte traseira do aparelho.	▶ Apertar o parafuso solto.

- ▶ Se não for possível eliminar a avaria no aparelho através das medidas referidas acima, contactar o serviço de apoio ao cliente (consultar a p. 366).

Colocar o aparelho fora de serviço

- ▶ Em caso de não utilização prolongada, tirar a ficha de alimentação da tomada.
- ▶ Retirar as garrafas do aparelho.
- ▶ Limpar as peças do aparelho (consultar a p. 361).
- ▶ Instalar o aparelho num local seco e bem ventilado.

Eliminar o aparelho

O material de embalagem é reciclável.

- ▶ Eliminar ecologicamente o material de embalagem após terminada a vida útil.



Os aparelhos elétricos e eletrónicos identificados com este símbolo não podem ser eliminados juntamente com os resíduos domésticos. Os aparelhos podem conter substâncias perigosas e nocivas para o meio ambiente.

- ▶ Eliminar o aparelho em conformidade com os regulamentos em vigor no local de utilização.
- ▶ Para mais informações, contactar o fabricante ou as autoridades locais.

Declaração de Conformidade UE

A Declaração de Conformidade UE pode ser solicitada em:

<http://www.jaegermeister.com/en/coldinnovation-documents/FreezeoMat-CEdeclaration>.



Condições da garantia

O fabricante fornece uma garantia de pelo menos um ano, de acordo com a legislação do país onde o cliente tem o seu local de residência, (na Alemanha: 2 anos) a partir da data em que o aparelho foi vendido ao utilizador final.

A garantia cobre defeitos de material e de fabrico.

As reparações de garantia apenas podem ser realizadas por um centro de serviço autorizado. Se a garantia for reclamada, deve ser apresentado o comprovativo original de compra (com data da compra).

A garantia não se aplica nos seguintes casos:

- Desgaste natural,
- Utilização incorreta, por ex., sobrecarga do aparelho, utilização de acessórios não permitidos,
- Uso da força, danos que tenham sido causados por influência externa,
- Danos resultantes do incumprimento destas instruções de utilização
- Aparelhos parcial ou completamente desmontados.

Serviço de apoio ao cliente

- ▶ Antes de estabelecer o contacto, ler as medidas relativas à eliminação das avarias (consultar a p. 363).
- ▶ Se não for possível resolver o problema desta forma, contactar o distribuidor local. As informações de contacto podem ser encontradas na guia de remessa ou na fatura.

Dados técnicos

Aparelho	
Modelo	FREEZE-O-MAT
Dimensões (A x L x P)	623 mm x 280 mm x 298 mm
Peso (líquido/bruto)	18,7/20,5 kg
Alimentação da tensão	220–240 V AC, 50–60 Hz, 0,85 A
Consumo de energia	1 kWh/24 h
Compressor 1/10P	LBP
Agente refrigerante, quantidade de enchimento	R290, 25 g
Gás de isolamento	Ciclopentano (30 °C)
Classe climática	4
Temperatura de armazenamento	-18 °C
Capacidade	12 litros
Tipo de proteção antichoque	I
Nível de ruído	<50 dB



Instrucțiuni de utilizare românești

Prefață

Aceste instrucțiuni contribuie la utilizarea sigură a frigiderului „FREEZE-O-MAT”. Frigiderul „FREEZE-O-MAT” este denumit în continuare, pe scurt, „aparatur”.

Sticlele de Jägermeister sunt denumite, pe scurt, „sticlele”.

Mențineți instrucțiunile la îndemână

Aceste instrucțiuni constituie parte componentă a aparatului.

- ▶ Citiți cu atenție instrucțiunile înainte a primei utilizări.
- ▶ Respectați indicațiile și specificațiile prezentate în aceste instrucțiuni.
- ▶ Păstrați instrucțiunile pe durata de utilizare a aparatului.
- ▶ Mențineți la îndemână instrucțiunile pentru consultarea ulterioară.
- ▶ În cazul pierderii instrucțiunilor sau dacă devin ilizibile, acestea sunt disponibile pentru descărcare la:
<http://www.jaegermeister.com/en/coldinnovation-documents/FreezeoMat-manual>
- ▶ Predați instrucțiunile în cazul vânzării aparatului sau al transmiterii acestuia în alt mod.

Dreptul de autor

Prezentele instrucțiuni conțin informații care sunt supuse dreptului de autor. Copierea, imprimarea, filmarea, prelucrarea, reproducerea sau difuzarea, integral sau parțial, în orice formă, a prezentelor instrucțiuni sunt interzise fără acordul scris prealabil al Mast-Jägermeister SE.

©2021 Mast-Jägermeister SE

Toate drepturile rezervate.



Adresa producătorului

Mast-Jägermeister SE
Jägermeisterstraße 7–15
38296 Wolfenbüttel
Deutschland
Internet: www.jaegermeister.de

Cuprins

Siguranța.....	372
Utilizarea conform destinației	372
Instrucțiuni de bază privind siguranța.....	372
Evitarea daunelor materiale și a disfuncționalităților	374
Descrierea	375
Pachetul de livrare	375
Aparat	375
Rolul și funcția.....	377
Plăcuța de fabricație.....	377
Dezambalarea și verificarea pachetului de livrare	377
Depozitarea și transportul aparatului	378
Amplasarea aparatului	378
Punerea în funcțiune a aparatului	379
Conectarea și îndepărtarea cablului de rețea	379
Pornirea și oprirea aparatului	379
Depozitarea sticlelor	380
Întreținerea aparatului.....	381



Curățarea aparatului la nevoie	381
Curățarea garniturii ușii.....	382
Curățarea aparatului în cazul formării excesive de gheață.....	382
Remediarea defecțiunilor	383
Scoaterea din funcțiune a aparatului	385
Eliminarea aparatului	385
Declarația de conformitate UE	385
Condiții de garanție	386
Serviciul pentru clienți.....	386
Date tehnice	387



Siguranța

Utilizarea conform destinației

Aparatul servește exclusiv la răcirea băuturii Jägermeister de 35 % vol. Aparatul este prevăzut pentru utilizarea în domeniul gastronomiei.

Conținutul util al aparatului este de max. 12 litri.

Utilizarea conform destinației include citirea, înțelegerea și respectarea indicațiilor prezentate în aceste instrucțiuni.

Orice altă utilizare este considerată în mod expres ca fiind neconformă destinației.

Instrucțiuni de bază privind siguranța

Evitarea electrocutării

- Nu utilizați aparatul în aer liber sau în spații umede.
- Conectați aparatul numai la o priză cu contacte de protecție, instalată în mod corespunzător, a cărei tensiune de rețea corespunde specificațiilor de pe plăcuța de fabricație.
- Conectați aparatul la o priză ușor accesibilă pentru ca, în caz de defecțiune, acesta să poată fi deconectat rapid de la rețeaua electrică.
- Utilizați aparatul dacă aparatul, ștecherul și cablul funcționează în mod corespunzător.
- Atingeți ștecherul și cablul numai cu mâinile uscate.
- Nu îndoiiți cablul de rețea și nu îl așezați peste muchii ascuțite.
- Nu blocați, respectiv nu deteriorați cablul de rețea.
- Nu utilizați niciodată cablul de rețea ca mâner.
- Pozați cablul de rețea astfel încât să nu poată cauza împiedicarea.
- Înainte de a efectua orice lucrări la aparat, scoateți ștecherul din priză. În acest scop, trageți numai de ștecher.
- În cazul neutilizării aparatului mai mult timp, scoateți ștecherul din priză.
- Nu utilizați aparatul împreună cu temporizatoare externe sau cu sisteme separate de comandă de la distanță.
- Nu amplasați prelungitoare sau surse de alimentare mobile de la alte aparate în spatele aparatului.
- Protejați aparatul împotriva focului deschis și a suprafețelor fierbinți.

- Dezasamblați aparatul numai conform descrierii din prezentele instrucțiuni.
- Nu deschideți niciodată carcasa aparatului.
- În cazul unei reparații contactați direct distribuitorul local (a se vedea p. 386).
- Pentru reparații utilizați exclusiv piese originale.
- Asigurați-vă că în aparat nu sunt introduse obiecte.
- Evitați revărsarea sau scurgerea lichidului pe elementul de cuplare al aparatului sau pe cablu, astfel încât componentele electrice să nu intre în contact cu lichidul.
- Dacă lichidul atinge componentele electrice, scoateți imediat ștecherul din priză.

Evitarea incendiilor

- Utilizați aparatul numai într-un mediu uscat și lipsit de praf.
- La amplasarea aparatului respectați distanțele minime indicate în prezentele instrucțiuni.
- Nu așezați aparatul sub dulapuri suspendate ș. a.
- Protejați aparatul împotriva radiației solare directe.

Agentul de răcire al aparatului conține izobutan (R290) și ciclopentan. Ambele substanțe sunt ușor inflamabile. În cazul transportului și amplasării eronate, este posibilă deteriorarea circuitului de răcire. Dacă se constată o deteriorare, procedați după cum urmează:

- Aerisiți bine spațiul în care se află aparatul.
- Protejați aparatul împotriva focului deschis sau a suprafețelor fierbinți.
- Nu depozitați substanțe explozive (de exemplu, doze cu gaze propulsoare inflamabile) în aparat.

Evitarea pericolului de asfixiere

Pachetul de livrare conține piese mici. Copiii pot înghiți, la joacă, piesele mici și se pot asfixia cu acestea.

- Asigurați-vă că piesele mici nu sunt lăsate la îndemâna copiilor.
- La joaca cu foliile de ambalare există pericol de asfixiere.
- Nu mențineți materialele de ambalare la îndemâna copiilor.

Evitarea pericolelor pentru copii și persoane cu capacități reduse

Următoarele persoane nu trebuie să utilizeze aparatul, deoarece altfel este posibilă rănirea:

- persoane cu capacități fizice, senzoriale sau mentale reduse



- persoane fără experiență și/sau cunoștințe
- persoane cu vârsta sub 18 ani

Evitarea daunelor pentru mediu

- Eliminați aparatul și componentele acestuia în conformitate cu dispozițiile aplicabile la locul de utilizare.

Evitarea daunelor materiale și a disfuncționalităților

- ▶ Amplasați aparatul pe o suprafață ușor accesibilă, plană, uscată, termorezistentă și suficient de stabilă.
- ▶ Nu amplasați aparatul pe marginea sau pe muchia suprafeței.
- ▶ Nu îndepărtați picioarele suport.
- ▶ Nu permiteți aparatului să cadă.
- ▶ Evitați șocurile.
- ▶ Nu utilizați alte sticle decât cele de Jägermeister de 35 % vol. indicate în prezentele instrucțiuni.
- ▶ Nu utilizați aparate de curățat cu aburi la curățare.
- ▶ Nu acoperiți orificiul de ventilare din spatele aparatului.
- ▶ Pentru accelerarea procesului de dezghețare utilizați numai apă caldă.
- ▶ Lăsați puțin spațiu între sticlele depozitate pentru a permite aerului rece să circule în aparat.
- ▶ Asigurați-vă că sticlele nu sunt niciodată poziționate direct pe pereții interiori ai aparatului, în caz contrar, acestea putând îngheța.
- ▶ Depozitați sticlele răcite în aparat exclusiv la temperatura camerei.

Descrierea

Pachetul de livrare

În pachetul de livrare este inclus aparatul.

Aparat

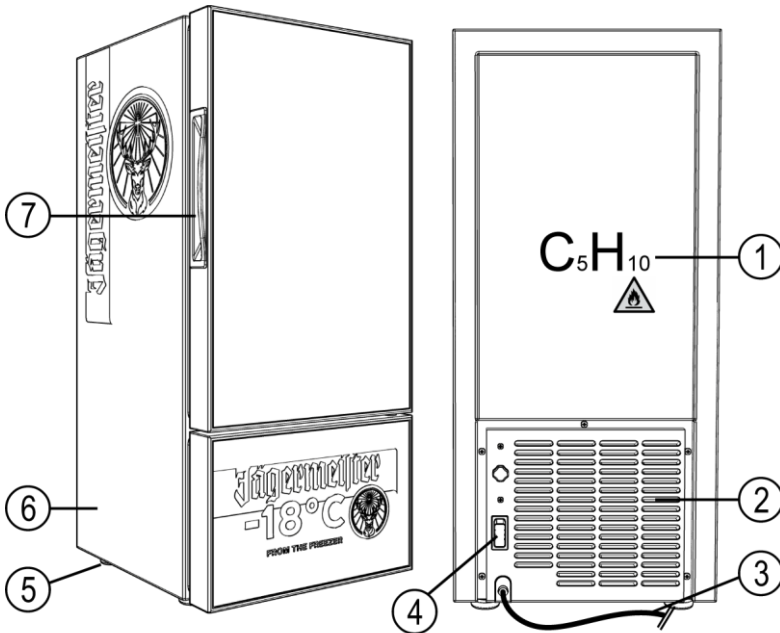

- ① Simbol pentru gazul de izolare, ciclopentan
- ② Orificiu de ventilare
- ③ Cablu de rețea (specific țării)
- ④ Comutator principal
- ⑤ Picior suport
- ⑥ Carcasă
- ⑦ Mânerul ușii

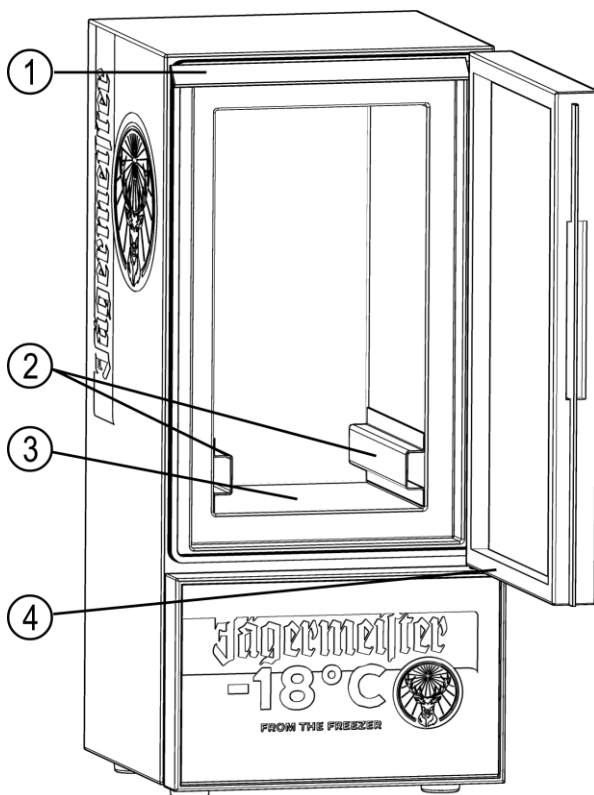

① Iluminare LED

② Distanțier

③ Suprafață de așezare

④ Garnitura ușii

Rolul și funcția

Aparatul servește exclusiv la răcirea băuturii Jägermeister de 35 % vol. Aparatul poate fi pornit și oprit cu ajutorul comutatorului principal.

Plăcuța de fabricație

Plăcuța de fabricație este aplicată în spatele aparatului. Pe plăcuța de fabricație sunt înscrise următoarele detalii:

- Modelul
- Alimentarea cu energie
- Agentul frigorific
- Tipul de protecție (electrocutare)
- Clasa climatică
- Adresa producătorului

Dezambalarea și verificarea pachetului de livrare

ATENȚIE!

Deteriorare posibilă a aparatului la dezambalare. ▶ Nu utilizați obiecte tăioase sau ascuțite (de exemplu, cuțite) la deschiderea ambalajului.

- ▶ Deschideți ambalajul cu atenție.
- ▶ Îndepărtați inserțiile din spumă.
- ▶ Scoateți componentele aparatului din ambalajul original.
- ▶ Îndepărtați materialele de ambalare și toate foliile de protecție.
- ▶ Verificați dacă au fost livrate toate componentele aparatului; a se vedea p. 375.
- ▶ Verificați starea ireproșabilă a componentelor.
- ▶ Contactați distribuitorul în cazul lipsei componentelor sau al deteriorării acestora.



Depozitarea și transportul aparatului

- ▶ Depozitați aparatul și componentele acestuia într-un loc uscat, lipsit de praf.
- ▶ Transportați aparatul în poziție verticală în ambalajul original.

Amplasarea aparatului

AVERTIZARE



Electrocutare posibilă din cauza mediului umed.

- ▶ Nu amplasați aparatul în aer liber sau în spații umede.

AVERTIZARE



Incendiu posibil din cauza componentelor supraîncălzite.

- ▶ La amplasarea aparatului respectați distanțele minime indicate în prezentele instrucțiuni.
- ▶ Protejați aparatul împotriva focului deschis sau a suprafețelor fierbinți.
- ▶ Protejați aparatul împotriva radiației solare directe.
- ▶ Amplasați aparatul astfel încât ștecherul să fie accesibil.

- ▶ Amplasați aparatul pe o suprafață suficient de stabilă. În acest sens, asigurați-vă că este menținută o distanță minimă de 20 cm față de peretele posterior și o distanță minimă de 10 cm față de peretele următor.
- ▶ Reglați corect picioarele suport pentru ca aparatul să fie poziționat exact orizontal.
- ▶ Pentru ușa aparatului lăsați liber un spațiu pentru unghiul de deschidere de 160°.

Punerea în funcțiune a aparatului

- ▶ Curățați aparatul temeinic înainte primei utilizări (a se vedea p. 381).
- ▶ Conectați aparatul la alimentarea cu energie (a se vedea p. 379).
- ❗ În urma unui transport, lăsați aparatul 24 de ore în poziție verticală înainte de a-l reporni. În cazul deplasării aparatului, așteptați 30 de minute înainte de a-l porni.

Conectarea și îndepărtarea cablului de rețea

- ▶ Asigurați-vă că comutatorul principal se află în poziția „0”.
- ▶ Introduceți ștecherul într-o priză instalată în mod corespunzător.
- ▶ Pentru îndepărtare trageți cablul de rețea de ștecher.
- ❗ În urma unui transport, lăsați aparatul 24 de ore în poziție verticală înainte de a-l reporni. În cazul deplasării aparatului, așteptați 30 de minute înainte de a-l porni.

Pornirea și oprirea aparatului

- ▶ Pentru pornire, așezați comutatorul principal în poziția „I”.
- Procesul de răcire începe. După cca. 30 de minute este atinsă temperatura de răcire presetată (-18 °C).
- ▶ Pentru oprire, așezați comutatorul principal în poziția „0”.
 - ❗ Temperatura de răcire este setată din fabrică la cca. -18 °C.
 - ❗ După pornirea aparatului, acesta se va lăsa gol cel puțin o oră.
 - ❗ După scoaterea cablului de rețea din priză așteptați cel puțin 5 minute înainte de a reconecta aparatul la alimentarea cu energie.



Depozitarea sticlelor

ATENȚIE!

Suprafața de așezare se poate sparge sau îndoi. ▶ Încărcați suprafața de așezare cu max. 10 kg.
--

- ▶ Asigurați-vă că sticlele sunt răcite la temperatura camerei înainte de a le depozita.
- ▶ Deschideți ușa.
- ▶ Depozitați sticlele astfel încât între acestea să se afle puțin spațiu. În acest scop, respectați forța portantă a suprafeței de așezare.
- ▶ Închideți ușa.

Întreținerea aparatului

AVERTIZARE



Electrocutare posibilă cu ocazia lucrului la aparat.
▶ Înainte de a efectua lucrări la aparat, scoateți ștecherul din priză. În acest scop, trageți de ștecher.

AVERTIZARE



Scurtcircuit posibil din cauza apei sau a altor lichide infiltrate.
▶ Nu utilizați aparate de curățat cu aburi.
▶ Asigurați-vă că în carcasa aparatului nu ajunge apă sau alte lichide.

ATENȚIE!

Deteriorare posibilă a aparatului din cauza curățării necorespunzătoare.
▶ Utilizați exclusiv apă caldă, eventual puțin detergent și lavete moi.

Curățarea aparatului la nevoie

- ▶ Îndepărtați sticlele dacă este cazul.
- ▶ Ștergeți aparatul cu o lavetă umezită și eventual cu puțin detergent.
- ▶ Uscați aparatul și toate componentele cu o lavetă moale.
- ▶ Curățați ușa de sticlă cu un detergent pentru geamuri obișnuit.
- ▶ Uscați aparatul și toate componentele cu o lavetă moale.
- ▶ Îndepărtați praful de pe orificiul de ventilare din spate cu un aspirator sau cu o perie moale.



Curățarea garniturii ușii

- ▶ Curățați garnitura ușii cel puțin o dată pe lună cu o lavetă moale. În acest scop, asigurați-vă că aparatul este întotdeauna închis etanș.

Curățarea aparatului în cazul formării excesive de gheață

- ▶ Scoateți ștecherul din priză.
- ▶ Deschideți ușa.
- ▶ Îndepărtați sticlele.

Aparatul începe să se dezghețe încet.

- ▶ Captați apa care picură prin ușa deschisă într-un recipient adecvat.
- ▶ După dezghețare, ștergeți aparatul din interior cu o lavetă umezită și eventual cu puțin detergent.
- ▶ Curățați ușa de sticlă cu un detergent pentru geamuri obișnuit.
- ▶ Uscați aparatul și toate componentele cu o lavetă moale.

Remedierea defecțiunilor

Problema	Cauze posibile	Măsurii
Aparatul nu funcționează.	Ștecherul nu este introdus corect.	▶ Asigurați-vă că ștecherul este introdus corect.
Compresorul nu funcționează, aparatul bâzâie.	Alimentarea cu tensiune se află în afara domeniului de tensiune nominală.	▶ Opriti imediat aparatul. ▶ Reconectați aparatul numai în cazul alimentării normale cu energie. ▶ Dacă este cazul, utilizați un stabilizator de tensiune.
Compresorul funcționează prea mult timp, dar nu se formează gheață.	Sistemul de răcire este defect (scurgere sau obturare).	▶ Trimiteți aparatul pentru reparație la serviciul pentru clienți (a se vedea p. 386).
Formarea gheții pe pereții interiori ai compartimentelor de răcire și temperatură internă prea redusă. Compresorul funcționează continuu, fără pauză.	Termostatul nu funcționează.	▶ Trimiteți aparatul pentru reparație la serviciul pentru clienți (a se vedea p. 386).
Sunt prezente pete umede pe carcasă sau pe ușă.	Petele s-au format în urma condensării.	▶ Ștergeți petele cu o lavetă moale.



Problema	Cauze posibile	Măsuri
Iluminarea LED nu funcționează.	Iluminarea LED este defectă.	▶ Trimiteți aparatul pentru reparație la serviciul pentru clienți (a se vedea p. 386).
Temperatura internă este prea ridicată, iar compresorul funcționează continuu, fără pauză.	Ventilarea aparatului este necorespunzătoare. Temperatura ambiantă este prea ridicată.	▶ Îmbunătățiți ventilarea. ▶ Reduceți temperatura ambiantă.
	Limita de capacitate (12 litri) a fost depășită.	▶ Scoateți câteva sticle.
	Ușa este deschisă prea des sau rămâne deschisă prea mult timp.	▶ Asigurați-vă că aparatul nu este deschis prea des. ▶ Asigurați-vă că ușa rămâne deschisă scurt timp.
Aparatul este prea zgomotos.	Aparatul nu este poziționat orizontal.	▶ Asigurați-vă că aparatul este poziționat orizontal.
	Este posibil ca un șurub să se fi slăbit în spatele aparatului.	▶ Strângeți șurubul slăbit.

- ▶ Dacă defecțiunea de la aparat nu poate fi remediată prin măsurile menționate mai sus, contactați serviciul pentru clienți (a se vedea p. 386).

Scoaterea din funcțiune a aparatului

- ▶ În cazul neutilizării îndelungate, scoateți ștecherul din priză.
- ▶ Îndepărtați sticlele din aparat.
- ▶ Curățați componentele aparatului (a se vedea p. 381).
- ▶ Amplasați aparatul într-un loc uscat și bine ventilat.

Eliminarea aparatului

Materialele de ambalare sunt reciclabile.

- ▶ Eliminați ecologic materialele de ambalare la sfârșitul duratei de viață.



Aparatele electrice și electronice marcate cu acest simbol nu trebuie eliminate în gunoiul menajer. Aparatele pot conține substanțe periculoase și poluante.

- ▶ Eliminați aparatul în conformitate cu dispozițiile aplicabile la locul de utilizare.
- ▶ Pentru informații suplimentare contactați producătorul sau autoritățile locale.

Declarația de conformitate UE

Declarația de conformitate UE poate fi solicitată la:

<http://www.jaegermeister.com/en/coldinnovation-documents/FreezeoMat-CEdeclaration>.



Condiții de garanție

În conformitate cu legislația țării de domiciliu al clientului, producătorul acordă o garanție de cel puțin un an (în Germania, 2 ani) de la data vânzării aparatului către clientul final.

Garanția acoperă defectele de material și de prelucrare.

Reparațiile în perioada de garanție vor fi efectuate numai de un centru de servicii autorizat. În cazul utilizării garanției este necesară prezentarea dovezii originale a cumpărării (cu data cumpărării).

Garanția nu se aplică în următoarele cazuri:

- uzura normală,
- utilizarea necorespunzătoare, de exemplu, supraîncărcarea aparatului, utilizarea unor accesorii neautorizate,
- uzul de forță, deteriorări cauzate de influențe externe,
- deteriorări cauzate de nerespectarea prezentelor instrucțiuni de utilizare
- aparate demontate parțial sau complet.

Serviciul pentru clienți

- ▶ Înaintea contactării, citiți măsurile de remediere a defecțiunilor (a se vedea p. 383).
- ▶ Dacă nu puteți rezolva problema în acest mod, contactați distribuitorul local. Datele de contact pot fi consultate pe bonul de livrare sau pe factură.

Date tehnice

Aparat	
Modelul	FREEZE-O-MAT
Dimensiuni (Î x l x A)	623 mm x 280 mm x 298 mm
Greutate (netă/brută)	18,7/20,5 kg
Alimentare cu tensiune	220–240 V AC, 50–60 Hz, 0,85 A
Consum de energie	1 kWh/24h
Compresor 1/10P	LBP
Agent frigorific, cantitate de umplere	R290, 25 g
Gaz de izolare	Ciclopentan (30 °C)
Clasa climatică	4
Temperatură de depozitare	–18°C
Capacitate	12 litri
Tip de protecție anti-șoc	I
Nivelul de zgomot	<50 dB



Svensk bruksanvisning

Förord

Denna bruksanvisning hjälper dig att använda frysen "FREEZE-O-MAT" säkert. Frysen "FREEZE-O-MAT" kallas i följande för "apparat".

Jägermeister-flaskorna kallas kort för "flaskor".

Förvara bruksanvisningen tillgänglig

Denna bruksanvisning är beståndsdel av apparaten.

- ▶ Läs igenom denna bruksanvisning noggrant före den första användningen.
- ▶ Beakta anvisningarna och uppgifterna i denna bruksanvisning.
- ▶ Förvara denna bruksanvisning under apparatens användningstid.
- ▶ Förvara bruksanvisningen tillgänglig som referens.
- ▶ Om bruksanvisningen går förlorad eller blir oläslig går den att ladda ned under:
<http://www.jaegermeister.com/en/coldinnovation-documents/FreezeoMat-manual>
- ▶ Leverera med bruksanvisningen om du säljer apparaten eller lämnar vidare den på annat sätt.

Upphovsrätt

Denna bruksanvisning innehåller information som underliggör upphovsrätten. Det är inte tillåtet att kopiera, trycka, filma, bearbeta, duplicera eller distribuera denna bruksanvisning på något sätt, varken i sin helhet eller delar av den, utan föregående skriftlig tillåtelse från Mast Jägermeister SE.

©2021 Mast-Jägermeister SE

Alla rättigheter förbehållna.



Tillverkaradress

Mast-Jägermeister SE
Jägermeisterstraße 7–15
38296 Wolfenbüttel
Deutschland
Internet: www.jaegermeister.de

Innehållsförteckning

Säkerhet	392
Korrekt användning.....	392
Grundläggande säkerhetshänvisningar	392
Undvik saksador och funktionsstörningar	394
Beskrivning	395
Leveransomfång	395
Apparat	395
Uppgift och funktion	397
Typskylt.....	397
Packa upp och kontrollera leveransomfång	397
Lagra och transportera apparat	398
Ställa upp apparaten	398
Ta apparaten i drift	398
Ansluta och ta bort nätkabel	399
Koppla till och från apparaten	399
Lagra flaskor	400
Skötsel av apparaten	401



Rengör apparaten vid behov	401
Rengör dörrtätningen.....	401
Rengör apparaten om de bildats mycket is	402
Åtgärda fel	403
Ta apparaten ur drift	405
Bortskaffa apparaten.....	405
EU-försäkran om överensstämmelse	405
Garantivillkor.....	406
Kundtjänst	406
Tekniska data	407



Säkerhet

Korrekt användning

Apparaten är uteslutande avsedd för kylning av 35-vol.-% Jägermeister. Apparaten är endast avsedd för användning inom gastronomin.

Apparatus nyttoinnehåll är max. 12 liter.

Till korrekt användning hör att anvisningarna i denna bruksanvisning läses, förstås och följs.

All annan användning gäller uttryckligen som inte korrekt.

Grundläggande säkerhetshänvisningar

Undvik elstötter

- Använd inte apparaten utomhus eller i fuktiga utrymmen.
- Anslut endast apparaten till ett enligt föreskrifter installerat uttag med skyddskontakter vars nätspänning överensstämmer med uppgifterna på typskylten.
- Anslut apparaten till ett uttag som är lätt tillgängligt så att den enkelt kan kopplas bort från strömnätet vid fel.
- Använd apparaten när apparaten, nätkontakten och kabeln fungerar korrekt.
- Berör endast nätkontakten och kabeln med torra händer.
- Vik inte kabeln eller lägg den över vassa kanter.
- Kläm inte in resp. skada nätkabeln.
- Använd aldrig nätkabeln som bärhandtag.
- Lägg nätkabeln så att den inte utgör en snubbelrisk.
- Ta bort nätkontakten ur uttaget före alla arbeten vid apparaten. Dra här endast vid nätkontakten.
- Avlägsna nätkontakten ur uttaget om du inte använder apparaten under en längre tid.
- Använd inte apparaten med en extern timer eller ett separat fjärrsystem.
- Placera inga flyttbara grenuttag eller andra apparaters nätdelar vid apparatens baksida.
- Skydda apparaten mot öppen eld och heta ytor.

- Montera endast ner apparaten i den mån det beskrivs i denna bruksanvisning.
- Öppna aldrig apparatens hus.
- Kontakta den lokala distributören i fallet av en reparation (se s. 406).
- Använd endast originaldelar vid reparationer.
- Säkerställ att inga objekt stoppas in i apparaten.
- Undvik att vätskor rinner över eller spiller på apparatkontakten eller kabeln, så att de elektriska delarna inte kommer i kontakt med vätskan.
- Dra omedelbart ut nätkontakten ur uttaget om vätskan kommer i kontakt med del elektriska delarna.

Undvik brand

- Använd endast apparaten i en torr och dammfri omgivning.
- Beakta de i denna bruksanvisning angivna minimiavstånden vid uppställning av apparaten.
- Ställ inte apparaten under hängande skåp eller liknande.
- Skydda apparaten mot direkt solljus.

Apparatens kylmedel innehåller isobutan (R290) och cyklopentan. Båda ämnen är lättantändliga. Kylkretsloppet kan skadas vid felaktig transport eller uppställning. Gör följande om en skada fastställs:

- Ventilera rummet där apparat står väl.
- Skydda apparaten mot öppen eld eller heta ytor.
- Förvara inga explosiva ämnen (t.ex. sprayburkar med antändliga drivgaser) i apparaten.

Undvik kvävningsrisker

Det finns smådelar i leveransomfånget. Barn kan svälja smådelar under lek och kvävas av dem.

- Säkerställ att inga barn får tag i smådelar.
- Det består kvävningsrisk vid lek med förpackningsfolier.
- Håll förpackningsmaterialet borta från barn.

Undvik faror för barn och personer med begränsad kapacitet

Följande personer får inte använda apparaten då det annars kan uppstå skador:

- Personer med begränsade fysiska, sensoriska eller mentala kapaciteter
- Personer med brist på erfarenhet och/eller kunskap
- Personer under 18 år



Undvik miljöskador

- Bortskaffa apparaten och dess komponenter enligt de vid användningsplatsen gällande bestämmelserna.

Undvik sakskador och funktionsstörningar

- ▶ Ställ upp apparaten på en lättillgänglig, jämn, torr, värmebeständig och tillräckligt stabil yta.
- ▶ Ställ inte upp apparaten vid ytans rand eller kant.
- ▶ Ta inte bort stativfötterna.
- ▶ Låt inte apparaten falla.
- ▶ Undvik stötbelastningar.
- ▶ Använd inga andra flaskor än den i denna bruksanvisning angivna Jägermeister 35-vol.-%.
- ▶ Använd ingen ångrengöring för rengöring.
- ▶ Täck inte över ventilationsöppningen på baksidan av apparaten.
- ▶ Använd endast varmt vatten för att påskynda avfrostningsproceduren.
- ▶ Lämna lite utrymme mellan flaskorna så att kall luft kan cirkulera i apparaten.
- ▶ Säkerställ att flaskorna aldrig står direkt vid apparatens inre väggar, de kan frysa fast.
- ▶ Lagra endast flaskor som har kylts ner till rumstemperatur.

Beskrivning

Leveransomfång

Apparaten är del av leveransomfånget.

Apparat

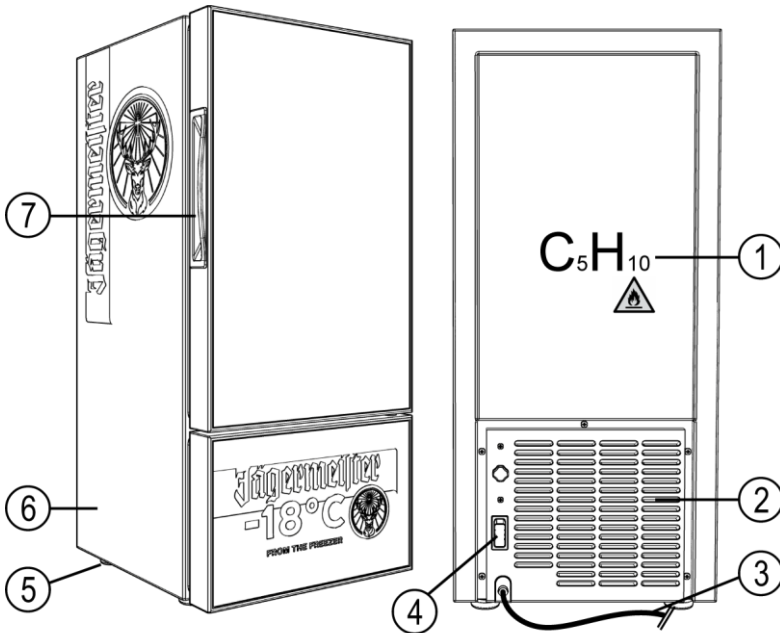

- | | | | |
|---|---------------------------------------|---|-------------|
| ① | Tecken för isoleringsgas, cyklopentan | ⑤ | Stativfot |
| ② | Ventilationsöppning | ⑥ | Hus |
| ③ | Nätkabel (landsspecifik) | ⑦ | Dörrhandtag |
| ④ | Huvudbrytare | | |

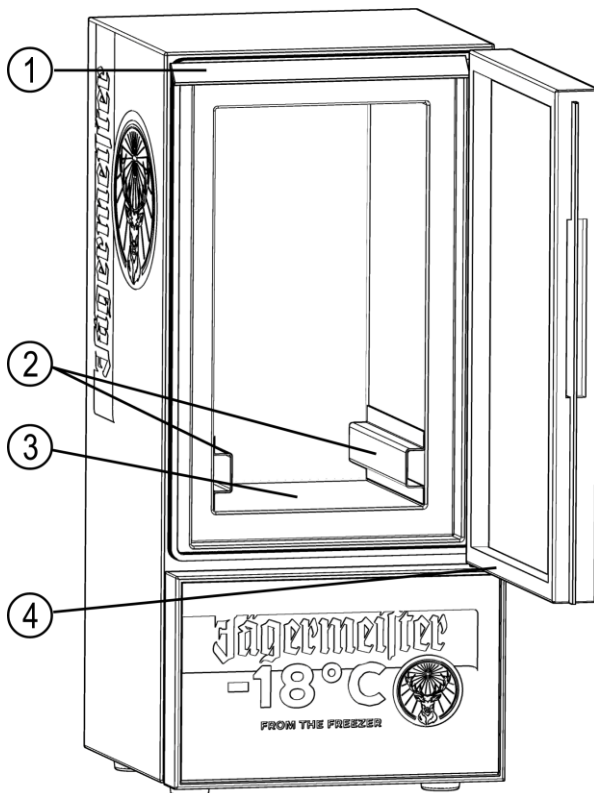

① LED-belysning

② Avståndshållare

③ Avställningsyta

④ Dörrtätning

Uppgift och funktion

Apparaten är uteslutande avsedd för kylning av 35-vol.-% Jägermeister. Apparaten kan kopplas till och från via huvudbrytaren.

Typskylt

Typskylten är fäst vid apparatens baksida. På typskylten finns följande uppgifter:

- Modell
- Energiförsörjning
- Kylmedel
- Kapslingsklass (elstöt)
- Klimatklass
- Tillverkaradress

Packa upp och kontrollera leveransomfång

BEAKTA!

	Apparaten kan skadas vid uppackning. ▶ Använd inga vassa eller spetsiga objekt (t.ex. kniv) vid öppning av förpackningen.
--	--



- ▶ Öppna förpackningen försiktigt.
- ▶ Avlägsna skumplasten.
- ▶ Ta ut apparatens delar ur originalförpackningen.
- ▶ Avlägsna förpackningsmaterialet och alla skyddsfolier.
- ▶ Kontrollera om alla delar av apparaten har levererats, se s. 395.
- ▶ Kontrollera om alla delar är i perfekt tillstånd.
- ▶ Kontakta distributionspartnern om det saknas delar eller om de är skadade.

Lagra och transportera apparat

- ▶ Förvara apparaten och dess komponenter på en torr, dammfri plats.
- ▶ Transportera apparaten stående i originalförpackningen.

Ställa upp apparaten

 VARNING	
	Det kan uppstå strömstötter i en fuktig omgivning. <ul style="list-style-type: none">▶ Ställ inte upp apparaten utomhus eller i fuktiga utrymmen.

 VARNING	
	Det kan uppstå brand genom överhettade komponenter. <ul style="list-style-type: none">▶ Beakta de i denna bruksanvisning angivna minimiavstånden vid uppställning av apparaten.▶ Skydda apparaten mot öppen eld eller heta ytor.▶ Skydda apparaten mot direkt solljus.▶ Ställ upp apparaten så att nätkontakten är tillgänglig.

- ▶ Ställ upp apparaten på en tillräckligt stabil yta. Säkerställ att avståndet till baksidan är minst 20 cm och att det finns ett avstånd på minst 10 cm från sidorna till nästa vägg.
- ▶ Ställ in stativfötterna så att apparaten står exakt vågrätt.
- ▶ Lämna plats för en öppningsvinkel på 160° för apparatens dörr.

Ta apparaten i drift

- ▶ Rengör apparaten noggrant innan första användning (se s. 401).
- ▶ Anslut apparaten till strömtillförseln (se s. 399).

- ① Låt apparaten stå upprätt i 24 timmar efter transport innan den kopplas på. Vänta i 30 minuter innan apparaten kopplas in om den har flyttats.

Ansluta och ta bort nätkabel

- ▶ Säkerställ att huvudbrytaren står i position "0".
- ▶ Stoppa in nätkontakten i ett korrekt installerat uttag.
- ▶ Dra i nätkontakten för att ta bort nätkabeln.

- ① Låt apparaten stå upprätt i 24 timmar efter transport innan den kopplas på. Vänta i 30 minuter innan apparaten kopplas in om den har flyttats.

Koppla till och från apparaten

- ▶ Koppla huvudbrytaren till position "1" för att koppla på.
Kylproceduren startar. Efter cirka 30 minuter uppnås förinställd kyltemperatur (–18 °C).
- ▶ Koppla huvudbrytaren till position "0" för att koppla från.

- ① Kyltemperaturen är inställd på cirka –18 °C i fabriken.
- ① Låt apparaten stå tom i minst en timme efter att den kopplats på.
- ① Vänta i minst 5 minuter efter att nätkabeln dragits ur kontakten innan apparaten ansluts till strömförsörjningen igen.







Lagra flaskor

BEAKTA!

	Avställningsytan kan gå sönder resp. böjas. ▶ Belasta avställningsytan med max. 10 kg.
--	---

- ▶ Säkerställ att flaskorna har kylts ner till rumstemperatur innan de lagras.
- ▶ Öppna dörren.
- ▶ Lagra flaskorna så att det finns plats mellan dem. Beakta avställningsytans bärkraft.
- ▶ Stäng dörren.

Skötsel av apparaten

 VARNING	
	<p>Det kan uppstå strömstötter vid arbeten vid apparaten.</p> <ul style="list-style-type: none"> ▶ Ta bort nätkontakten ur uttaget före arbeten vid apparaten. Dra här vid nätkontakten.
 VARNING	
	<p>Inträngande vatten eller andra vätskor kan utlösa kortslutning.</p> <ul style="list-style-type: none"> ▶ Använd ingen ångrengörare. ▶ Säkerställ att inget vatten eller andra vätskor tränger in i apparatens hus.
BEAKTA!	
	<p>Det kan uppstå skador genom felaktig rengöring.</p> <ul style="list-style-type: none"> ▶ Använd endast varmt vatten, vid behov lite diskmedel och mjuka trasor.

Rengör apparaten vid behov

- ▶ Ta ut flaskorna i förekommande fall.
- ▶ Torka av apparaten med en fuktig trasa och lite diskmedel vid behov.
- ▶ Torka apparaten och alla delar med en mjuk trasa.
- ▶ Rengör glasdörren med ett vanligt fönsterputsmedel.
- ▶ Torka apparaten och alla delar med en mjuk trasa.
- ▶ Avlägsna dammet vid ventilationsöppningen på baksidan med en dammsugare eller en mjuk borste.

Rengör dörrtätningen

- ▶ Rengör dörrtätningen minst en gång i månaden med en mjuk trasa. Säkerställ att apparaten alltid är lufttätt stängd.



Rengör apparaten om de bildats mycket is

- ▶ Dra nätkontakten ur uttaget.
- ▶ Öppna dörren.
- ▶ Ta bort flaskorna.

Apparaten börjar långsamt att tina.

- ▶ Fånga upp droppvatten som rinner ut ur den öppnade dörren med en lämplig behållare.
- ▶ Torka av apparaten inuti efter avfrostningen med en fuktig trasa och lite diskmedel vid behov.
- ▶ Rengör glasdörren med ett vanligt fönsterputsmedel.
- ▶ Torka apparaten och alla delar med en mjuk trasa.

Åtgärda fel

Problem	Möjliga orsaker	Åtgärder
Apparaten fungerar inte.	Nätkontakten är inte korrekt isatt.	<ul style="list-style-type: none"> ▶ Säkerställ att nätkontakten är korrekt isatt.
Kompressorn fungerar inte, apparaten brummar.	Spänningsförsörjningen ligger utanför det nominella spänningsområdet.	<ul style="list-style-type: none"> ▶ Koppla omedelbart från apparaten. ▶ Anslut först apparaten igen vid normal strömförsörjning. ▶ Använd vid behov en stabilisator för spänningen.
Kompressorn kör för länge, men det bildas ingen frost.	Kylsystemet är defekt (läckage eller förstoppning).	<ul style="list-style-type: none"> ▶ Skicka apparaten till kundtjänsten för reparation (se s. 406).
Isbildning på kylfackens inre väggar och för låg innetemperatur. Kompressorn arbetar kontinuerligt utan pauser.	Termostaten fungerar inte.	<ul style="list-style-type: none"> ▶ Skicka apparaten till kundtjänsten för reparation (se s. 406).
Det finns fuktiga fläckar på huset eller dörren.	Fläckarna har bildats genom kondensation.	<ul style="list-style-type: none"> ▶ Torka av fläckarna med en mjuk trasa.



Problem	Möjliga orsaker	Åtgärder
LED-belysningen fungerar inte.	LED-belysningen är defekt.	► Skicka apparaten till kundtjänsten för reparation (se s. 406).
Innetemperaturen är för hög och kompressorn arbetar kontinuerligt utan pauser.	Apparatens ventilation är för dålig. Omgivningstemperaturen är för hög.	► Förbättra ventilationen. ► Sänk omgivningstemperaturen.
	Kapacitetsgränsen (12 liter) har överskridits.	► Ta ut några flaskor.
	Dörren öppnas för ofta eller förblir öppen för länge.	► Säkerställ att apparaten inte öppnas ofta. ► Säkerställ att dörren endast är öppen under kort tid.
Apparaten är för högljudd.	Apparaten står inte vågrätt.	► Säkerställ att apparaten står vågrätt.
	En skruv har i förekommande fall lossnat på apparatens baksida.	► Dra åt den lösa skruven.

- Om felet vid apparaten inte går att åtgärda med åtgärderna ovan, kontakta kundtjänsten (se s. 406).

Ta apparaten ur drift

- ▶ Dra nätkontakten ur uttaget om apparaten inte används under en längre tid.
- ▶ Ta ut flaskorna ur apparaten.
- ▶ Rengör apparatens delar (se s. 401).
- ▶ Ställ av apparaten på en torr och välventilerad plats.

Bortskaffa apparaten

Förpackningsmaterialet är återvinningsbart.

- ▶ Bortskaffa förpackningsmaterialet miljövänligt efter att livslängden är slut.



Elektriska och elektroniska apparater som är markerade med denna symbol får inte kastas i hushållssoporna. Apparaterna kan innehålla farliga och miljöfarliga ämnen.

- ▶ Bortskaffa apparaten enligt de vid användningsplatsen gällande bestämmelserna.
- ▶ Kontakta tillverkaren eller de lokala myndigheterna för mer information.

EU-försäkran om överensstämmelse

EU-försäkran om överensstämmelse kan inhämtas på:

<http://www.jaegermeister.com/en/coldinnovation-documents/FreezeoMat-CEdeclaration>.



Garantivillkor

Tillverkaren ger i överensstämmelse med det landets lagar i vilket kunden är bosatt en garanti på minst ett år (i Tyskland: 2 år) från det datum apparaten såldes till slutanvändaren.

Garantin täcker material- och bearbetningsfel.

Garantireparationer får endast utföras av ett auktoriserat servicecenter. Om garantin tas i anspråk måste originalkvittot (med köpdatum) lämnas in.

Garantin gäller inte i följande fall:

- normalt slitage,
- felaktig användning, t. ex. överlastning av apparaten, användning av otillåtna tillbehörsdelar,
- våldsinverkan, skador som orsakas av yttre påverkan,
- skador på grund av att denna bruksanvisning inte beaktats
- delvis eller fullständigt demonterade apparater.

Kundtjänst

- ▶ Läs igenom Åtgärder för att åtgärda fel före kontakt (se s. 403).
- ▶ Om problemet inte går att åtgärda på detta sätt, kontakta den lokala distributören. Kontaktinformation finns på leveranssedeln resp. kvittot.

Tekniska data

Apparat	
Modell	FREEZE-O-MAT
Mått (H x B x T)	623 mm x 280 mm x 298 mm
Vikt (netto/brutto)	18,7/20,5 kg
Spänningsförsörjning	220–240 V AC, 50–60 Hz, 0,85 A
Energiförbrukning	1 kWh/24h
Kompressor 1/10P	LBP
Kylmedel, fyllmängd	R290, 25 g
Isoleringsgas	Cyklopentan (30 °C)
Klimatklass	4
Lagertemperatur	–18°C
Kapacitet	12 liter
Anti-chock-kapslingsklass	I
Ljudnivå	<50 dB



Slovenský návod na použitie

Úvod

Tento návod vám pomôže bezpečne používať mrazničku „FREEZE-O-MAT“. Mraznička „FREEZE-O-MAT“ je ďalej pomenovaná ako „zariadenie“.

Fľaše Jägermeister sa skrátene uvádzajú ako „fľaše“.

Uchovanie a dostupnosť návodu

Tento návod je súčasťou zariadenia.

- ▶ Pred prvým použitím si návod pozorne prečítajte.
- ▶ Postupujte podľa pokynov a špecifikácií v tomto návode.
- ▶ Návod si uschovajte počas celej životnosti zariadenia.
- ▶ Návod si uschovajte pre prípad potreby.
- ▶ Ak sa návod stratí alebo nie je viac čitateľný, môžete si ho stiahnuť tu: <http://www.jaegermeister.com/en/coldinnovation-documents/FreezeoMat-manual>
- ▶ Ak zariadenie predáte alebo iným spôsobom posuniete ďalej, dodajte k nemu aj návod.

Autorské právo

Tento návod obsahuje informácie, ktoré podliehajú autorskému právu. Tento návod bez predchádzajúceho písomného súhlasu spoločnosti Mast-Jägermeister SE nie je možné v akejkoľvek podobe kopírovať, vytlačiť, sfilmovat', spracovať, reprodukovať alebo distribuovať v celom jeho rozsahu, ani jeho častí.

©2021 Mast-Jägermeister SE

Všetky práva sú vyhradené.



Adresa výrobcu

Mast-Jägermeister SE
Jägermeisterstraße 7–15
38296 Wolfenbüttel
Deutschland
Internet: www.jaegermeister.de

Obsah

Bezpečnosť	412
Použitie v súlade s určením	412
Základné bezpečnostné pokyny	412
Zabránenie materiálnym škodám a funkčným poruchám	414
Popis	415
Rozsah dodávky	415
Zariadenie	415
Úloha a funkcia	417
Typový štítok	417
Rozbalenie a kontrola rozsahu dodávky	417
Skladovanie a preprava zariadenia	418
Umiestnenie zariadenia	418
Uvedenie zariadenia do prevádzky	419
Pripojenie a odpojenie napájacieho kábla	419
Zapnutie a vypnutie zariadenia	419
Skladovanie fliaš	420
Údržba zariadenia	421



Zariadenie v prípade potreby vyčistite.....	421
Čistenie tesnenia dvierok	422
Čistenie zariadenia pri nadmernej tvorbe ľadu	422
Odstránenie porúch	423
Vyradenie zariadenia z prevádzky.....	425
Likvidácia zariadenia.....	425
EÚ vyhlásenie o zhode	425
Záručné podmienky	426
Zákaznícky servis	426
Technické údaje.....	427



Bezpečnosť

Použitie v súlade s určením

Zariadenie slúži výlučne na chladenie likéru Jägermeister 35 % obj. Zariadenie je určené na použitie v gastronómii.

Úžitková kapacita zariadenia je max. 12 litrov.

Použitie v súlade s určením znamená aj prečítanie, porozumenie a dodržiavanie pokynov v tomto návode.

Akékoľvek iné použitie sa považuje výslovne za použitie v rozpore s určením.

Základné bezpečnostné pokyny

Zabránenie úrazu elektrickým prúdom

- Zariadenie nepoužívajte v exteriéri ani vo vlhkých priestoroch.
- Zariadenie pripojte iba do správne nainštalovanej zásuvky s ochrannými kontaktmi, ktorej sieťové napätie zodpovedá údajom na typovom štítku.
- Zariadenie pripojte do ľahko prístupnej zásuvky, aby ste ho v prípade poruchy mohli rýchlo odpojiť z elektrickej siete.
- Zariadenie použite, ak správne fungujú zariadenie, elektrická zástrčka a kábel.
- Elektrickej zástrčky a kábla sa dotýkajte iba suchými rukami.
- Napájací kábel neskrúťte ani ho nepokladajte na ostré hrany.
- Napájací kábel nestláčajte ani nepoškodzujte.
- Nikdy nepoužívajte napájací kábel ako rukoväť.
- Napájací kábel položte tak, aby nemohlo dôjsť k zakopnutiu.
- Pred vykonaním akýchkoľvek prác na zariadení vytiahnite elektrickú zástrčku zo zásuvky. Potiahnite pritom iba za elektrickú zástrčku.
- Ak zariadenie dlhší čas nepoužívate, vytiahnite elektrickú zástrčku zo zásuvky.
- Nepoužívajte zariadenie s externým časovačom alebo samostatným systémom diaľkového ovládania.
- K zadnej strane zariadenia nedávajte žiadne prenosné viacnásobné zásuvky ani napájacie zdroje pre ďalšie zariadenia.

- Zariadenie chráňte pred otvoreným ohňom a horúcimi povrchmi.
- Demontáž zariadenia vykonajte výlučne podľa pokynov v tomto návode.
- Nikdy neotvárajte kryt zariadenia.
- V prípade opravy priamo kontaktujte obchodného partnera vo vašom okolí (pozri s. 426).
- Pri opravách používajte len originálne diely.
- Uistite sa, že v zariadení nie sú zastrčené žiadne predmety.
- Zabráňte pretečeniu alebo vyliatiu tekutiny na konektor zariadenia alebo kábel, aby sa elektrické časti nedostali do kontaktu s tekutinou.
- V prípade kontaktu elektrických častí s tekutinou okamžite vyťahnite elektrickú zástrčku zo zásuvky.

Zabránenie požiaru

- Zariadenie používajte iba v suchom a bezprašnom prostredí.
- Pri umiestnení zariadenia dodržiavajte minimálne odstupy uvedené v tomto návode.
- Zariadenie nedávajte pod nástenné skrinky a pod .
- Zariadenie chráňte pred priamym slnečným žiarením.

Chladivo zariadenia obsahuje izobután (R290) a cyklopentán. Obidve látky sú vysoko horľavé. Nesprávna preprava a inštalácia môže poškodiť chladiaci okruh. Ak zistíte akékoľvek poškodenie, postupujte takto:

- Miestnosť, v ktorej sa zariadenie nachádza, dôkladne vyvetrajte.
- Zariadenie chráňte pred otvoreným ohňom alebo horúcimi povrchmi.
- V zariadení neskladujte výbušné látky (napr. plechovky s horľavými hnačimi plynmi).

Zabránenie nebezpečenstvu zadusenía

Súčasťou dodávky sú malé časti. Deti môžu pri hre malé časti prehltnúť a zadusíť sa.

- Dajte pozor, aby sa malé časti nedostali do rúk deťom.
- Pri hre s obalovým filmom hrozí nebezpečenstvo zadusenía.
- Obalový materiál uchovávajte mimo dosahu detí.

Zabránenie ohrozeniu detí a osôb s obmedzenými schopnosťami

Tieto uvedené osoby nesmú používať zariadenie, inak by mohlo dôjsť k zraneniam:

- Osoby s obmedzenými fyzickými, zmyslovými alebo duševnými schopnosťami



- Osoby s nedostatkom skúseností a/alebo znalostí
- Osoby mladšie ako 18 rokov

Zabránenie škodám na životnom prostredí

- Zariadenie a jeho súčasti zlikvidujte podľa predpisov platných na mieste použitia.

Zabránenie materiálnym škodám a funkčným poruchám

- ▶ Zariadenie umiestnite na dobre prístupný, rovný, suchý, žiaruvzdorný a dostatočne stabilný povrch.
- ▶ Zariadenie neumiestňujte na okraj alebo hranu povrchu.
- ▶ Neodstraňujte nožičky.
- ▶ Chráňte zariadenie pred pádom.
- ▶ Zabráňte nárazovým zaťaženiam.
- ▶ Nepoužívajte iné fľaše ako Jägermeister 35 % obj. uvedené v tomto návode.
- ▶ Na čistenie nepoužívajte parný čistič.
- ▶ Ventilačný otvor na zadnej strane zariadenia nezakrývajte.
- ▶ Na urýchlenie rozmrazovania používajte iba teplú vodu.
- ▶ Medzi uloženými fľašami vytvorte priestor, aby mohol v zariadení cirkulovať studený vzduch.
- ▶ Dajte pozor, aby fľaše nikdy nestáli tesne pri vnútorných stenách zariadenia, inak by mohli zamrznúť.
- ▶ V zariadení skladujte iba fľaše, ktoré boli vychladené na izbovú teplotu.

Popis

Rozsah dodávky

V rozsahu dodávky je zariadenie.

Zariadenie

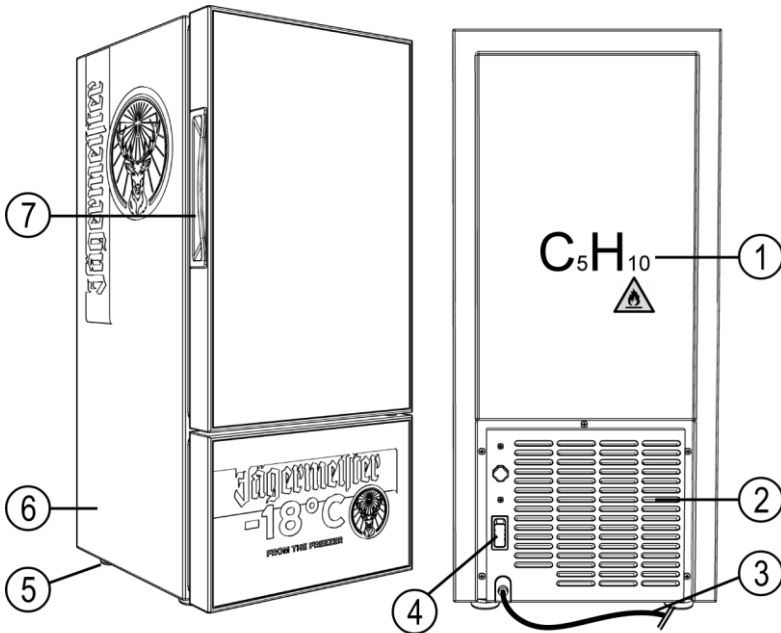

- | | |
|--|-----------------|
| ① Označenie pre izolačný plyn, cyklopentán | ⑤ Nožička |
| ② Ventilačný otvor | ⑥ Teleso |
| ③ Napájací kábel (podľa krajiny) | ⑦ Rukoväť dverí |
| ④ Hlavný vypínač | |

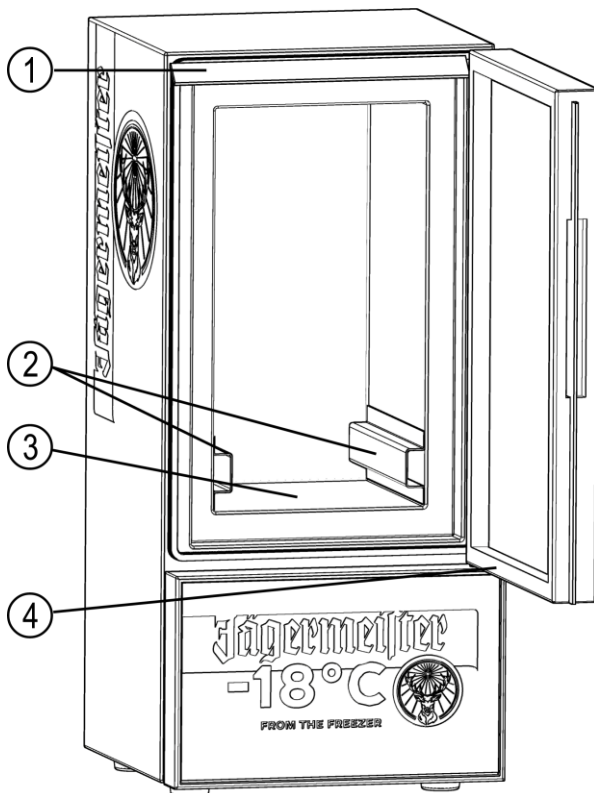

① LED osvetlenie

③ Odkladacia plocha

② Dištančné vložky

④ Tesnenie dverí

Úloha a funkcia

Zariadenie slúži výlučne na chladenie likéru Jägermeister 35 % obj.
Zariadenie je možné zapnúť a vypnúť pomocou hlavného vypínača.

Typový štítok

Typový štítok je umiestnený na zadnej strane zariadenia. Na typovom štítku nájdete nasledujúce informácie:

- Model
- Napájanie
- Chladiaci prostriedok
- Druh krytia (úraz elektrickým prúdom)
- Klimatická trieda
- Adresa výrobcu

Rozbalenie a kontrola rozsahu dodávky

POZOR!

	Pri vybalení môže dôjsť k poškodeniu zariadenia. ▶ Na otváranie balenia nepoužívajte ostré alebo špicaté predmety (napr. nôž).
--	---

- ▶ Balenie opatrne otvorte.
- ▶ Vyberte penové vložky.
- ▶ Časti zariadenia vyberte z ich pôvodného balenia.
- ▶ Odstráňte obalový materiál a ochrannú fóliu.
- ▶ Skontrolujte, či boli dodané všetky časti zariadenia, pozri s. 415.
- ▶ Skontrolujte, či sú časti v bezchybnom stave.
- ▶ V prípade chýbajúcich častí alebo poškodenia kontaktujte vášho obchodného partnera.

Skladovanie a preprava zariadenia

- ▶ Zariadenie a jeho súčasti uchovávajúte na suchom a bezprašnom mieste.
- ▶ Zariadenie prepravujte vo zvislej polohe v pôvodnom balení.

Umiestnenie zariadenia

VÝSTRAHA



Vo vlhkom prostredí môže dôjsť k zásahu elektrickým prúdom.

- ▶ Zariadenie neumiestňujte do exteriéru alebo vlhkých priestorov.

VÝSTRAHA



V dôsledku prehriatia komponentov môže dôjsť k požiaru.

- ▶ Pri umiestnení zariadenia dodržiavajte minimálne odstupy uvedené v tomto návode.
- ▶ Zariadenie chráňte pred otvoreným ohňom alebo horúcimi povrchmi.
- ▶ Zariadenie chráňte pred priamym slnečným žiarením.
- ▶ Umiestnite zariadenie tak, aby bola dostupná elektrická zástrčka.

- ▶ Zariadenie postavte na dostatočne stabilný povrch. Dbajte pritom na to, aby sa na zadnej stene zachoval odstup najmenej 20 cm a po stranách min. 10 cm k najbližšej stene.
- ▶ Nožičky správne nastavte tak, aby bolo zariadenie presne vodorovne.
- ▶ Pri dvierkach zariadenia vytvorte priestor na uhol otvorenia 160°.

Uvedenie zariadenia do prevádzky

- ▶ Pred prvým použitím zariadenie dôkladne vyčistite (pozri s. 421).
- ▶ Pripojte zariadenie k zdroju napájania (pozri s. 419).
- ⓘ Po preprave nechajte zariadenie stáť 24 hodín vo zvislej polohe a potom ho znovu zapnite. Ak ste so zariadením pohybovali, pred zapnutím počkajte 30 minút.

Pripojenie a odpojenie napájacieho kábla

- ▶ Uistite sa, či je hlavný vypínač v polohe „0“.
- ▶ Zapojte elektrickú zástrčku do správne nainštalovanej zásuvky.
- ▶ Na vytiahnutie napájacieho kábla potiahnite za elektrickú zástrčku.
- ⓘ Po preprave nechajte zariadenie stáť 24 hodín vo zvislej polohe a potom ho znovu zapnite. Ak ste so zariadením pohybovali, pred zapnutím počkajte 30 minút.

Zapnutie a vypnutie zariadenia

- ▶ Zariadenie zapnete prepnutím hlavného vypínača do polohy „I“.
Spustí sa chladenie. Po cca 30 minútach sa dosiahne predvolená teplota chladenia (–18 °C).
- ▶ Zariadenie vypnete prepnutím hlavného vypínača do polohy „0“.
- ⓘ Teplota chladenia je výrobcom nastavená na cca –18 °C.
- ⓘ Po zapnutí zariadenie nechajte stáť najmenej hodinu.
- ⓘ Po vytiahnutí napájacieho kábla zo zásuvky počkajte najmenej 5 minút pred opätovným pripojením zariadenia k zdroju napájania.



Skladovanie fliaš

POZOR!

	Odkladacia plocha sa môže zlomiť alebo ohnúť. ▶ Zaťaženie odkladacej plochy je max. 10 kg.
--	---

- ▶ Pred uskladnením fliaš sa uistite, či boli vychladené na izbovú teplotu.
- ▶ Otvorte dvierka.
- ▶ Fľaše skladujte tak, aby medzi nimi ostal voľný priestor. Dbajte pritom na nosnosť odkladacej plochy.
- ▶ Zatvorte dvierka.

Údržba zariadenia

VÝSTRAHA



Pri práci na zariadení môže dôjsť k zásahu elektrickým prúdom.

- ▶ Pred vykonaním práce na zariadení vytiahnite elektrickú zástrčku zo zásuvky. Potiahnite za elektrickú zástrčku.

VÝSTRAHA



V dôsledku vniknutia vody alebo iných tekutín môže nastať skrat.

- ▶ Nepoužívajte parný čistič.
- ▶ Dbajte na to, aby sa do telesa zariadenia nedostala voda ani iné tekutiny.

POZOR!

Nesprávne čistenie môže spôsobiť poškodenie zariadenia.

- ▶ Používajte len teplú vodu, príp. trochu čistiaceho prostriedku a mäkké handričky.

Zariadenie v prípade potreby vyčistite

- ▶ V prípade potreby vyberte fľaše.
- ▶ Zariadenie pretrite navlhčenou handričkou, príp. prostriedkom na umývanie riadu.
- ▶ Zariadenie a všetky jeho časti utrite mäkkou handričkou.
- ▶ Sklenené dvierka vyčistite komerčným čistiacim prostriedkom na sklo.
- ▶ Zariadenie a všetky jeho časti utrite mäkkou handričkou.
- ▶ Na zadnej strane ventilačného otvoru odstráňte prach pomocou vysávača alebo mäkkej kefky.



Čistenie tesnenia dvierok

- ▶ Tesnenie dvierok vyčistíte najmenej raz mesačne mäkkou handričkou. Dajte pozor, aby bolo zariadenie vždy vzduchotesne uzavreté.

Čistenie zariadenia pri nadmernej tvorbe ľadu

- ▶ Vytiahnite elektrickú zástrčku zo zásuvky.
- ▶ Otvorte dvierka.
- ▶ Vyberte fľaše.

Zariadenie postupne a pomaly rozmrazujte.

- ▶ Kvapkajúcu vodu, ktorá odteká cez otvorené dvierka, zachytávajú do vhodnej nádoby.
- ▶ Zariadenie po rozmrazení zvnútra pretrite navlhčenou handričkou, príp. prostriedkom na umývanie riadu.
- ▶ Sklenené dvierka vyčistíte komerčným čistiacim prostriedkom na sklo.
- ▶ Zariadenie a všetky jeho časti utrite mäkkou handričkou.

Odstránenie porúch

Problém	Možné príčiny	Opatrenia
Zariadenie nefunguje.	Elektrická zástrčka nie je správne zastrčená.	► Uistite sa, či je elektrická zástrčka správne zastrčená.
Kompresor nefunguje, zariadenie hučí.	Napájanie je mimo rozsahu menovitého napätia.	<ul style="list-style-type: none"> ► Zariadenie ihneď vypnite. ► Zariadenie pripojte až pri normálnom napájaní. ► Ak je to potrebné, použite stabilizátor napätia.
Kompresor beží príliš dlho, ale netvorí sa námraza.	Chladiaci systém je chybný (netesnosť alebo upchatie).	► Zariadenie pošlite do zákaznického servisu na opravu (pozri s. 426).
Na vnútorných stenách chladiacich priečinkov sa tvorí ľad a vnútorná teplota je príliš nízka. Kompresor pracuje nepretržite bez prestávok.	Termostat nefunguje.	► Zariadenie pošlite do zákaznického servisu na opravu (pozri s. 426).
Na telese alebo na dvierkach sa tvoria mokré škvrny.	Škvry sa vytvorili kondenzáciou.	► Škvry pretrite mäkkou handričkou.



Problém	Možné príčiny	Opatrenia
LED osvetlenie nefunguje.	LED osvetlenie je chybné.	► Zariadenie pošlite do zákaznickeho servisu na opravu (pozri s. 426).
Vnútoraná teplota je príliš vysoká a kompresor pracuje nepretržite bez prestávok.	Vetranie zariadenia je slabé. Teplota okolia je príliš vysoká.	► Zlepšite vetranie. ► Znížte teplotu okolia.
	Kapacitný limit (12 litrov) bol prekročený.	► Vyberte niekoľko fliaš.
	Dvierka sa otvárajú príliš často alebo zostávajú dlhší čas otvorené.	► Uistite sa, že zariadenie sa neotvára často. ► Dbajte na to, aby dvere zostali otvorené len nakrátko.
Zariadenie je príliš hlučné.	Zariadenie nie je vodorovne.	► Skontrolujte, či stojí zariadenie vodorovne.
	Na zadnej strane zariadenia sa mohla uvoľniť skrutka.	► Uvoľnenú skrutku dotiahnite.

- Ak poruchu na zariadení nie je možné odstrániť vyššie uvedenými opatreniami, obráťte sa na zákaznický servis (pozri s. 426).

Vyradenie zariadenia z prevádzky

- ▶ Ak zariadenie dlhší čas nepoužívate, vytiahnite elektrickú zástrčku zo zásuvky.
- ▶ Vyberte fľaše zo zariadenia.
- ▶ Časti zariadenia vyčistite (pozri s. 421).
- ▶ Umiestnite zariadenie na suché a dobre vetrané miesto.

Likvidácia zariadenia

Obalový materiál je recyklovateľný.

- ▶ Po ukončení životnosti obalový materiál ekologicky zlikvidujte.



Elektrické a elektronické zariadenia označené týmto symbolom sa nesmú likvidovať spolu s domovým odpadom. Zariadenia môžu obsahovať nebezpečné látky a ekologicky škodlivé látky.

- ▶ Zariadenie zlikvidujte podľa predpisov platných na mieste použitia.
- ▶ Ďalšie informácie vám poskytne výrobca alebo miestne úrady.

EÚ vyhlásenie o zhode

EÚ vyhlásenie o zhode si môžete vyžiadať na:

<http://www.jaegermeister.com/en/coldinnovation-documents/FreezeoMat-CEdeclaration>.



Záručné podmienky

V súlade s právnymi predpismi krajiny, v ktorej má zákazník sídlo, poskytuje výrobca záruku najmenej na jeden rok (v Nemecku: 2 roky) od dátumu predaja zariadenia koncovému používateľovi.

Záruka sa vzťahuje na chyby materiálu a spracovania.

Záručné opravy smú vykonávať iba autorizované servisné centrá. Pri uplatnení záruky je potrebné predložiť originálny doklad o kúpe (s dátumom nákupu).

Záruka sa nevzťahuje na tieto prípady:

- bežné opotrebenie,
- nesprávne použitie, napr. preťaženie zariadenia, použitie nepovoleného príslušenstva,
- použitie sily, poškodenia spôsobené vonkajšími vplyvmi,
- poškodenia v dôsledku nedodržania tohto návodu na použitie,
- čiastočne alebo úplne demontované zariadenia.

Zákaznícky servis

- ▶ Skôr, ako sa na nás obrátite, prečítajte si opatrenia na odstránenie poruchy (pozri s. 423).
- ▶ Ak sa tak problém nevyrieši, kontaktujte obchodného zástupcu vo vašom okolí. Kontaktné údaje nájdete na dodacom liste alebo na faktúre.

Technické údaje

Zariadenie	
Model	FREEZE-O-MAT
Rozmery (V × Š × H)	623 mm × 280 mm × 298 mm
Hmotnosť (netto/brutto)	18,7/20,5 kg
Napájanie	220 – 240 V AC, 50 – 60 Hz, 0,85 A
Spotreba energie	1 kWh/24 h
Kompresor 1/10P	LBP
Chladiaci prostriedok, množstvo náplne	R290, 25 g
Izolačný plyn	Cyklopentán (30 °C)
Klimatická trieda	4
Skladovacia teplota	–18 °C
Kapacita	12 litrov
Ochrana proti elektrickému šoku	I
Úroveň hluku	< 50 dB



Slovenska navodila za uporabo

Uvod

Ta navodila za uporabo vam pomagajo pri varni uporabi zamrzovalne omare "FREEZE-O-MAT". Zamrzovalna omara "FREEZE-O-MAT" je v nadaljevanju na kratko imenovana "naprava".

Steklenice Jägermeister so na kratko imenovane "steklenice".

Navodila hraniti v bližini

Ta navodila so sestavni del naprave.

- ▶ Navodila pred prvo uporabo pozorno preberite.
- ▶ Upoštevajte napotke in podatke v teh navodilih.
- ▶ Navodila hranite za celotno obdobje uporabe naprave.
- ▶ Navodila imejte v bližini, da jih lahko po potrebi preberate.
- ▶ Če navodila izgubite ali če postanejo nečitljiva, jih lahko prenesete z naslednjega naslova:
<http://www.jaegermeister.com/en/coldinnovation-documents/FreezeoMat-manual>
- ▶ Če napravo prodate ali izročite drugi osebi, vselej priložite tudi navodila.

Avtorske pravice

Ta navodila vsebujejo informacije, ki so zaščitene z avtorskimi pravicami. Brez predhodnega pisnega dovoljenja podjetja Mast-Jägermeister SE teh navodil niti delno niti v celoti ni dovoljeno v nikakršni obliki kopirati, natisniti, posneti, obdelati, razmnoževati ali urejati.

©2021 Mast-Jägermeister SE

Vse pravice pridržane.



Naslov proizvajalca

Mast-Jägermeister SE
Jägermeisterstraße 7–15
38296 Wolfenbüttel
Deutschland
Internet: www.jaegermeister.de

Kazalo

Varnost	432
Pravilna uporaba.....	432
Osnovni varnostni napotki	432
Preprečitev grotne škode in motenj v delovanju	434
Opis	435
Obseg dostave.....	435
naprava	435
Naloga in funkcija	437
Tipška ploščica	437
Razpakiranje in pregled obsega dostave	437
Skladiščenje in transport naprave	438
Postavitev naprave	438
Vklop naprave	439
Priklop in odstranitev električnega kabla	439
Vklop in izklop naprave	439
Vstavljanje steklenic	440
Negovanje naprave	441



Čiščenje naprave po potrebi.....	441
Čiščenje vratnega tesnila	441
Čiščenje naprave pri prekomerni zaledenitvi.....	442
Odpravljanje napak.....	443
Izklop naprave	445
Odstranjevanje naprave	445
EU-izjava o skladnosti.....	445
Garancijski pogoji	446
Služba za pomoč strankam	446
Tehnični podatki.....	447



Varnost

Pravilna uporaba

Naprava je predvidena izključno za hlajenje 35-% Jägermeistera. Naprava je predvidena za uporabo v gastronomiji.

Prostornina naprave je najv. 12 litrov.

K pravilni uporabi sodijo branje, razumevanje in upoštevanje napotkov v teh navodilih.

Vsaka drugačna uporaba velja izrecno kot napačna.

Osnovni varnostni napotki

Preprečitev električnega udara

- Naprave ne uporabljajte na prostem ali v vlažnih prostorih.
- Napravo priključite samo na pravilno nameščeno vtičnico z zaščitnimi kontakti, katere omrežna napetost se ujema s podatki na tipski ploščici.
- Napravo priključite na enostavno dostopno vtičnico, tako da jo lahko v primeru težav hitro izklopite iz električnega napajanja.
- Napravo uporabljajte samo, če naprava, električni vtič in kabel pravilno delujejo.
- Električnega vtiča in kabla se dotikajte izključno s suhimi rokami.
- Električnega kabla ne prepogibati in napeljati prek ostrih robov.
- Električnega kabla ne stiskati oz. poškodovati.
- Električnega kabla nikoli ne uporabljati kot nosilni ročaj.
- Električni kabel napeljite tako, da se preko njega ne bo mogoče spotakniti.
- Pred vsemi deli na napravi izvlecite električni vtič iz vtičnice. Pri tem vlecite izključno za električni vtič.
- Če naprave dlje časa ne boste uporabljali, izklopite vtič iz vtičnice.
- Naprave ne uporabljati z zunanjo stikalno uro ali ločenim sistemom za daljinsko upravljanje.
- Na zadnjo stran naprave ne nameščati premičnih večdelnih vtičnih ali napajalnikov drugih naprav.
- Napravo zaščitite pred odprtim ognjem in vročimi površinami.
- Napravo razstavite le toliko, kot je opisano v teh navodilih.

- Ohišja naprave nikoli ne odpirajte.
- V primeru popravila se obrnite neposredno na prodajnega partnerja v vaši bližini (glejte s. 446).
- Pri popravilih uporabljajte izključno originalne dele.
- Zagotovite, da se nobeni predmeti ne vtikajo v napravo.
- Preprečite prelitje ali razlitje tekočine na vtično povezavo naprave ali kabel, da električni deli ne pridejo v stik s tekočino.
- Če se tekočina dotakne električnih delov, takoj izvlecite električni vtič iz vtičnice.

Preprečitev požara

- Napravo uporabljajte izključno v suhem in neprašnem okolju.
 - Pri postavitvi naprave upoštevajte najmanjše razdalje, navedene v teh navodilih.
 - Naprave ne postavljati pod viseče omarice ipd. .
 - Napravo zaščitite pred neposrednim sončnim sevanjem.
- Hladilno sredstvo naprave vsebuje izobutan (R290) in ciklopentan. Obe snovi sta lahko vnetljivi. Pri napačnem transportu in postavitvi lahko pride do poškodb hladilnega obtoka. Če opazite poškodbo, postopajte, kot sledi:
- Prostor, v katerem stoji naprava, dobro prezračite.
 - Napravo zaščitite pred odprtim ognjem in vročimi površinami.
 - V napravi ne hraniti eksplozivnih snovi (npr. razpršilnih doz z vnetljivimi pogonskimi plini).

Preprečitev nevarnosti zadužitve

V obsegu dobave so vključeni majhni deli. Otroci jih lahko med igro pogoltnejo in se zadušijo.

- Poskrbite, da majhni deli ne pridejo v roke otrok.
- Pri igri z embalažno folijo obstaja nevarnost zadužitve.
- Embalažni material hranite izven dosega otrok.

Preprečitev nevarnosti za otroke in osebe z zmanjšanimi sposobnostmi

Naslednje osebe naprave ne smejo uporabljati, ker se lahko sicer poškodujejo:

- osebe z omejenimi fizičnimi, senzoričnimi ali psihičnimi sposobnostmi;
- osebe s pomanjkanjem izkušenj in/ali znanja;
- osebe, mlajše od 18 let.



Preprečitev okoljske škode

- Napravo in njene komponente odstranite v skladu z določili, ki veljajo na kraju uporabe.

Preprečitev gmotne škode in motenj v delovanju

- ▶ Napravo postavite na dobro dostopno, ravno, suho, proti toploti odporno in zadostno nosilno površino.
- ▶ Naprave ne postavljati na rob ali vogal površine.
- ▶ Stojnih nog ne odstraniti.
- ▶ Ne dovolite, da naprava pade.
- ▶ Preprečite obremenitve zaradi udarcev.
- ▶ Ne uporabljati nobenih drugih steklenic razen steklenic Jägermeister 35-%, navedenih v teh navodilih.
- ▶ Za čiščenje ne uporabljati parnega čistilnika.
- ▶ Prezračevalne odprtine na zadnji strani naprave ne prekrivati.
- ▶ Za pospešitev odtajanja uporabljajte izključno toplo vodo.
- ▶ Med vstavljenimi steklenicami pustite nekaj prostora, da lahko v napravi kroži hladni zrak.
- ▶ Zagotovite, da steklenice ne stojijo neposredno ob notranjih stenah naprave, ker lahko zmrznejo.
- ▶ V napravi hranite izključno steklenice, ohlajene na sobno temperaturo.

Opis

Obseg dostave

V obsegu dostave je ena naprava.

naprava

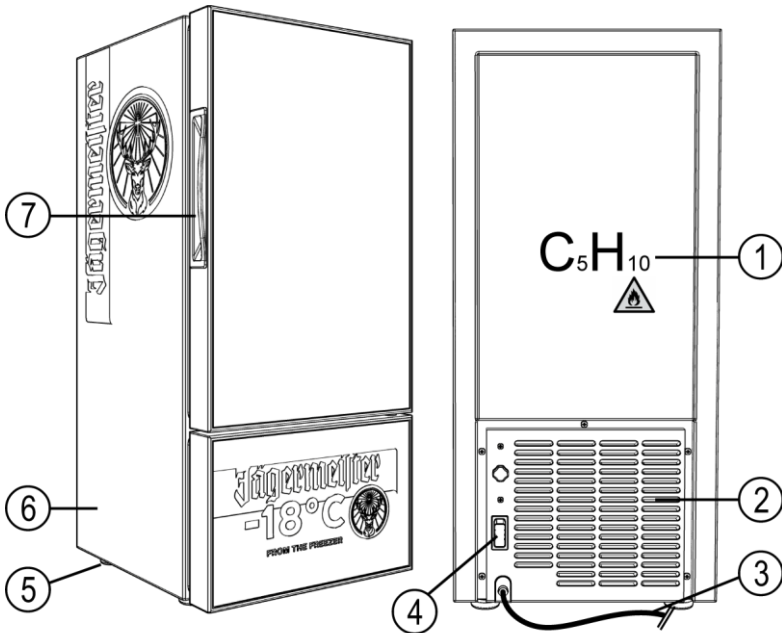

- ① Znak za izolirni plin, ciklopentan
- ② Prezračevalna odprtina
- ③ Električni kabel (specifičen za državo)
- ④ Glavno stikalo

- ⑤ Stojna noga
- ⑥ Ohišje
- ⑦ Vratna kljuka

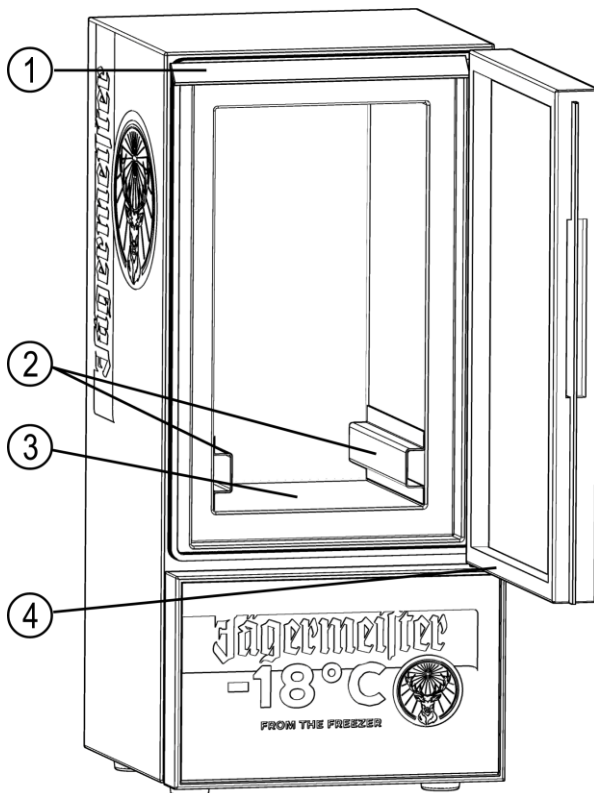

① LED-osvetljava

③ Odlagalna površina

② Distančnik

④ Vratno tesnilo

Naloga in funkcija

Naprava je predvidena izključno za hlajenje 35-% Jägermeistra.
Napravo je mogoče vključiti in izključiti z glavnim stikalom.

Tipska ploščica

Tipska ploščica je nameščena na zadnji strani naprave. Na tipski ploščici so naslednji podatki:

- Model
- Električno napajanje
- Hladilno sredstvo
- Vrsta zaščite (električni udar)
- Klimatski razred
- Naslov proizvajalca

Razpakiranje in pregled obsega dostave

POZOR!

	Pri razpakiranju lahko pride do škode na napravi. ▶ Pri odpiranju embalaže ne uporabljati ostrih ali koničastih predmetov (npr. nož).
--	--

- ▶ Embalažo odpirajte previdno.
- ▶ Odstranite penaste vstavke.
- ▶ Odstranite dele naprave iz originalne embalaže.
- ▶ Odstranite embalažni material in vse zaščitne folije.
- ▶ Preverite, ali so dostavljeni vsi deli naprave; glejte s. 435.
- ▶ Preverite, ali so deli v brezhibnem stanju.
- ▶ Če kakšni deli manjkajo ali so poškodovani, stopite v stik s prodajnim partnerjem.

Skladiščenje in transport naprave

- ▶ Napravo in njene komponente hranite na suhem, neprašnem mestu.
- ▶ Napravo transportirajte pokončno v originalni embalaži.

Postavitev naprave

OPOZORILO



Možnost električnega udara zaradi vlažnega okolja.

- ▶ Naprave ne postavljati na prostem ali v vlažnih prostorih.

OPOZORILO



Možnost požara zaradi pregretyh sestavnih delov.

- ▶ Pri postavitvi naprave upoštevajte najmanjše razdalje, navedene v teh navodilih.
- ▶ Napravo zaščitite pred odprtim ognjem in vročimi površinami.
- ▶ Napravo zaščitite pred neposrednim sončnim sevanjem.
- ▶ Napravo je treba postaviti tako, da bo električni vtič dostopen.

- ▶ Napravo postavite na zadostno stabilno površino. Pri tem zagotovite, da je na zadnji steni najmanj 20 cm razmika, na straneh pa najmanj 10 cm do naslednje stene.
- ▶ Stojne noge pravilno nastavite, da bo naprava postavljena točno vodoravno.
- ▶ Za vrata naprave pustite toliko prostora, da jih bo mogoče odpreti za 160°.

Vklop naprave

- ▶ Pred prvo uporabo napravo temeljito očistite (glejte s. 441).
- ▶ Napravo priključite na električno napajanje (glejte s. 439).
- ⓘ Napravo po transportu pustite 24 ur pokončno stati, preden jo znova vključite. Če ste napravo premaknili, pred vklopom počakajte 30 minut.

Priklop in odstranitev električnega kabla

- ▶ Prepričajte se, da je glavno stikalo na položaju "0".
- ▶ Električni vtič vtaknite v pravilno nameščeno vtičnico.
- ▶ Za odstranitev električnega kabla izvlecite električni vtič.
- ⓘ Napravo po transportu pustite 24 ur pokončno stati, preden jo znova vključite. Če ste napravo premaknili, pred vklopom počakajte 30 minut.

Vklop in izklop naprave

- ▶ Za vklop glavno stikalo preklopite na položaj "I".
Hlajenje se bo začelo. Po pribl. 30 minutah se bo dosegla prednastavljena temperatura hlajenja (-18 °C).
- ▶ Za izklop naprave preklopite glavno stikalo na položaj "0".
- ⓘ Temperatura hlajenja je tovarniško nastavljena na pribl. -18 °C.
- ⓘ Po priklopu naprave na električno napajanje jo pustite prazno stati najmanj eno uro.
- ⓘ Ko električni kabel izvlečete iz vtičnice, počakajte najmanj 5 minut, preden napravo znova priključite na električno napajanje.



Vstavljanje steklenic

POZOR!

	Odlagalna površina se lahko zlomi oz. zvije. ▶ Odlagalno površino obremenite z največ 10 kg.
--	---

- ▶ Zagotovite, da so steklenice ohlajene na sobno temperaturo, preden jih vstavite v napravo.
- ▶ Odprite vrata.
- ▶ Steklenice vstavite tako, da bo med njimi še nekaj prostora. Pri tem upoštevajte nosilnost odlagalne površine.
- ▶ Zaprite vrata.

Negovanje naprave

⚠ OPOZORILO	
	Možnost električnega udara pri delu na napravi. ▶ Pred delom na napravi izvalcite električni vtič iz vtičnice. Pri tem vlecite za električni vtič.

⚠ OPOZORILO	
	Možnost kratkega stika zaradi vdora vode ali drugih tekočin. ▶ Ne uporabljali parnega čistilnika. ▶ Zagotovite, da v ohišje naprave ne pride voda ali druge tekočine.

POZOR!	
	Možnost škode na napravi zaradi napačnega čiščenja. ▶ Uporabljajte izključno toplo vodo, malce sredstva za pomivanje posode in mehke krpe.

Čiščenje naprave po potrebi

- ▶ Po potrebi steklenice odstranite.
- ▶ Napravo obrišite z vlažno krpo in nekaj sredstva za pomivanje posode.
- ▶ Napravo in vse dele obrišite z mehko krpo.
- ▶ Steklena vrata očistite z običajnim čistilom za steklo.
- ▶ Napravo in vse dele obrišite z mehko krpo.
- ▶ Prah s prezračevalne odprtine na zadnji strani odstranite s sesalnikom ali mehko krtačko.

Čiščenje vratnega tesnila

- ▶ Vratno tesnilo najmanj enkrat mesečno očistite z mehko krpo. Pri tem zagotovite, da je naprava vedno tesno zaprta.



Čiščenje naprave pri prekomerni zaledenitvi

- ▶ Izvlecite električni vtič iz vtičnice.
- ▶ Odprite vrata.
- ▶ Odstranite steklenice.

Naprava se bo začela počasi odtajati.

- ▶ Odkapno vodo, ki odteka skozi odprta vrata, prestrezite v primerno posodo.
- ▶ Napravo po odtajanju od znotraj obrišite z vlažno krpo in nekaj sredstva za pomivanje posode.
- ▶ Steklena vrata očistite z običajnim čistilom za steklo.
- ▶ Napravo in vse dele obrišite z mehko krpo.

Odpravljanje napak

Težava	Možni vzroki	Ukrepi
Naprava ne deluje.	Električni vtič ni pravilno vstavljen.	▶ Preverite, ali je električni vtič pravilno privijačen.
Kompresor ne deluje, naprava brenči.	Električna napetost je izven nazivnega območja napetosti.	▶ Napravo takoj izključite. ▶ Napravo ponovno vključite šele pri normalnem električnem napajanju. ▶ Po potrebi uporabite stabilizator za napetost.
Kompresor predolgo časa deluje, vendar se ne dela ivje.	Hladilni sistem je pokvarjen (puščanje ali zamašenost).	▶ Napravo pošljite na popravilo službi za stranke (glejte 446).
Nastanek ledu na notranjih stenah hladilnih predalov in prenizka notranja temperatura. Kompresor deluje neprestano brez odmorov.	Termostat ne deluje.	▶ Napravo pošljite na popravilo službi za stranke (glejte 446).
Na ohišju ali na vratih so vlažni madeži.	Madeži so nastali zaradi kondenzacije.	▶ Madeže obrišite z mehko krpo.



Težava	Možni vzroki	Ukrepi
LED-osvetljava ne deluje.	LED-osvetljava je pokvarjena.	▶ Napravo pošljite na popravilo službi za stranke (glejte 446).
Notranja temperatura je previsoka in kompresor deluje neprestano brez odmorov.	Prezračevanje naprave je slabo. Okoljska temperatura je previsoka.	▶ Izboljšajte prezračevanje. ▶ Znižajte okoljsko temperaturo.
	Meja kapacitete (12 litrov) je bila prekoračena.	▶ Izvzemite nekaj steklenic.
	Vrata se prepogosto odpirajo ali ostanejo predolgo časa odprta.	▶ Zagotovite, da se vrata ne odpirajo prepogosto. ▶ Zagotovite, da vrata ostanejo odprta le kratek čas.
Naprava je preglasna.	Naprava ne stoji vodoravno.	▶ Zagotovite, da naprava stoji vodoravno.
	Na zadnji strani naprave se je morda zrahljal kak vijak.	▶ Zategnite zrahljani vijak.

- ▶ Če motnje na napravi z zgoraj navedenimi ukrepi ni mogoče odpraviti, se obrnite na službo za stranke (glejte s. 446).

Izklop naprave

- ▶ Pri daljši neuporabi izvlecite električni vtič iz vtičnice.
- ▶ Odstranite steklenice iz naprave.
- ▶ Očistite dele naprave (glejte s. 441).
- ▶ Napravo hranite na suhem, dobro prezračenem kraju.

Odstranjevanje naprave

Emblažni material je mogoče reciklirati.

- ▶ Po koncu življenjske dobe embalažni material odstranite na okolju prijazen način.



Električnih in elektronskih naprav, ki so označene s tem simbolom, ni dovoljeno odstraniti v gospodinjske odpadke. Naprave lahko vsebujejo nevarne in okolju nevarne snovi.

- ▶ Napravo odstranite v skladu z določili, ki veljajo na kraju uporabe.
- ▶ Za nadaljnje informacije se obrnite na proizvajalca ali krajevne oblasti.

EU-izjava o skladnosti

EU-izjavo o skladnosti lahko dobite na:

<http://www.jaegermeister.com/en/coldinnovation-documents/FreezeoMat-CEdeclaration>.



Garancijski pogoji

V skladu z zakonodajo države, v kateri ima kupec svoj sedež, proizvajalec daje najmanj enoletno garancijo (v Nemčiji: 2 leti) od datuma prodaje naprave končnemu uporabniku.

Garancija pokriva napake v materialu in izdelavi.

Popravila v okvir garancije lahko izvaja samo pooblaščen servisni center. Pri uveljavljanju garancije je treba predložiti originalni račun (z datumom nakupa).

Garancija ne velja v naslednjih primerih:

- normalna obraba;
- napačna uporaba, npr. preobremenitev naprave, uporaba nedovoljenih dodatnih delov;
- uporaba sile, škoda, nastala zaradi zunanjih vlivov;
- škoda, nastala zaradi neupoštevanja teh navodil za uporabo;
- delno ali popolnoma razstavljena naprava.

Služba za pomoč strankam

- ▶ Preden stopite v stik, preberite ukrepe za odpravljanje motenj (glejte s. 443).
- ▶ Če težave na ta način ne morete rešiti, se obrnite na prodajalca na kraju samem. Podatke za stik najdete na dobavnici oz. računu.

Tehnični podatki

naprava	
Model	FREEZE-O-MAT
Mere (V x Š x G)	623 mm x 280 mm x 298 mm
Teža (neto/bruto)	18,7/20,5 kg
Električno napajanje	220–240 V AC, 50–60 Hz, 0,85 A
Poraba energije	1 kWh/24h
Kompresor 1/10P	LBP
Hladilno sredstvo, polnilna količina	R290, 25 g
Izolirni plin	Ciklopentan (30 °C)
Klimatski razred	4
Skladiščna temperatura	–18°C
Kapaciteta	12 litrov
Vrsta zaščite Anti-Shock	I
Raven hrupa	<50 dB

