

DichtDach.

Contur. Alpin Pro. PM-Schindeln.

Unsere
**Bitumen-
LeichtDächer**
mit vielen
Vorteilen!



Inhalt

04

DICHTDACH. UNSER LEICHTDACH.

06

DICHTDACH CONTUR

Vorteile	07
Technische Daten	08
Systemlösungen	10

14

DICHTDACH ALPIN PRO

Vorteile	15
Technische Daten	16
Systemlösungen	18

22

DICHTDACH PM-SCHINDELN

Vorteile	23
Technische Daten	24
Systemlösungen	25

28

BITUMINÖSE SCHALUNGSBAHNEN

30

DICHTDACH ZUBEHÖR

38

OBJEKTRPORTAGE „DACHSTEIN BERGSTATION“

Unsere LeichtDächer. Renovierung. Neubau.

Einzigartige Möglichkeiten für individuelle Lösungen.

Ob flach oder steil – von 3° bis 85° Dachneigung: Das DichtDach eröffnet aufgrund seiner Flexibilität unvergleichlich weite Kreationswelten. Die Vielfalt der Farben und Formen ist jedem Ästhetikanspruch gewachsen.



DichtDach Contur, schiefergrau
DichtDach Alpin Pro, schiefergrau



DICHTDACH = LEICHTDACH = PERFEKT FÜR DIE RENOVIERUNG GEEIGNET

Leichtdächer werden häufig bei Dachsanierungen eingesetzt, wenn die bestehende Dachkonstruktion nicht ausreichend tragfähig ist. Doch auch bei Neubauten bieten sie durch ihr geringes Gewicht klare Vorteile. Die reduzierte Lastabtragung und die geringere statische Belastung ermöglichen Material- und Kosteneinsparungen in der gesamten Tragkonstruktion. Unsere DichtDächer Alpin Pro und Contur wiegen inkl. Trennlage nur ca. 10 kg/m² und bieten daher einen entscheidenden Vorteil bei der Renovierung. Das System PM-Schindel überzeugt mit 11 kg/m².



BESTNOTE BEI HAGELPRÜFUNG

Alle unsere DichtDächer wurden hagelgeprüft. Bitumenbahnen lassen den Hagel abprallen und entsprechen so einer sehr hohen Hagelklasse. Die Hagelklassen sind von 1–5 definiert. Unsere Alpin Pro- und Contur-Bahnen haben wir sogar darüber hinaus testen lassen – mit exzellentem Ergebnis:

Alpin Pro und Contur – Hagelwiderstandsklasse 7
PM-Schindel – Hagelwiderstandsklasse 5



STURM-, REGEN- & SCHNEESICHER

DichtDächer sind vollflächig verklebt und bieten Stürmen kaum Angriffsfläche. Während viele Dacheindeckungen Wasser nur aufgrund von Dachneigung oder Oberflächenbeschaffenheit abweisen, halten die DichtDächer Alpin Pro und Contur absolut dicht. Feuchtigkeit kann auch nicht kapillar oder durch Wasserdampf in den Dachwerkstoff gelangen.



BEGEHBAR, FLÜSTERLEISE & HOHER SCHALLSCHUTZ

Unsere DichtDächer haben sehr gute schallschluckende Eigenschaften, die sich seit jeher bewähren. Während andere Eindeckungen Geräusche verstärken, verhindern unsere DichtDach Systemlösungen störendes Trommeln durch Regen und Hagel. Zudem gibt es kein lästiges Knacken der Deckung bei Temperaturwechsel.

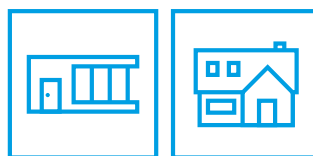

FLEXIBEL EINSETZBAR STEILDACH & FLACHDACH

Die DichtDächer Alpin Pro und Contur sind bereits ab 1,15° (2 %) Dachneigung einsetzbar und somit für Flach- und Steildächer geeignet. Durch den 2-lagigen Aufbau und die elegante Strukturierung schafft das DichtDach Contur auch auf großen Flächen eine ansprechende, Optik. Das Dach PM-Schindel ist eine schuppenförmige Deckung für Steildächer ab 13° Dachneigung.



DichtDach Contur. Sicher. Zeitlos. elegant.

Innovative Verlegetechnik durch zweilagigen Aufbau mit nur einer Bahn und elegante Strukturierung: Das DichtDach Contur überzeugt mit Optik und Charakter – bereits ab 1,15° (2 %) Dachneigung.

Durch seine spezielle Bestreuung entsteht selbst auf großen Flächen eine schöne Struktur. Zudem ist es auf sämtlichen Gebäudeteilen – bei allen Neigungen und Formen – einsetzbar und schafft ein harmonisches Gesamtbild.



VORTEILE AUF EINEN BLICK

- DichtDach = Leichtdach (mit nur ca. 10 kg /m² perfekt für die Renovierung geeignet)
- Bestnote bei Hagelprüfung – widerstandsfähig gegen Hagelschlag (max. HW7)
- Hohe Sturm-, Regen- und Schneesicherheit
- Wasserdicht
- Begehbar & flüsterleise
- Hoher Schallschutz und sehr gute schallschluckende Eigenschaften
- Flexibel einsetzbar (für Flach- und Steildächer)
- Attraktive Strukturierung großer Flächen
- Innovative Verlegetechnik: 1 Bahn = 2 Lagen
- Widerstandsfähig gegen Flugfeuer und strahlende Wärme (Broof(t1))

Technische Daten.



TECHNISCHE DATEN

Kurzbeschreibung	Kaltselbstklebende elastomere Ober- und Zwischenlagsbahn, 2 in 1 durch Verlegung im Halbverband
Anwendungsbereich	für Dachabdichtungen als Ober- und Zwischenlagen von mehrlagigen Systemen im speziellen Verlegeverfahren und in höchster Qualität mit technischen Werten über den Mindestanforderungen der Normen (B 3660)
Verarbeitung	Selbstklebebahn, thermisch aktivieren
Oberseite	farbige mineralische Grobabstreuung, b = 48 cm mit Schattenkante, Folienoberfläche, b = 52 cm
Unterseite	Kaltselbstklebend, Abziehfolie
Trägereinlage	Kombinationsträger (KE)
Dicke	Folienseite 3,5 mm, Schieferseite 4,5 mm

FARBEN



dolomitgrau herbstbraun schiefergrau



Dachneigung 1,15° (2 %) bis 85°



Geeignet für Neubau und Renovierung sämtlicher Dächer

VERARBEITUNG

Die Bahn wird ausgerollt und ausgerichtet. Villas Dicht-Dach Contur wird durch Abziehen der unterseitigen Abdeckfolie im Halbverband (Längsnahtüberdeckung 52 cm, Quernahtüberdeckung 10 cm) als 1. und 2. Abdichtungslage in einem Arbeitsgang thermisch aktiviert aufgebracht. Der Quernahtversatz (Kopfstoß) hat mind. 50 cm zu betragen. Bei T-Stößen ist ein Ecken-schrägschnitt anzuordnen. Klebeflächen und Überlappungsbereiche lediglich mit „weicher“ Flamme aktivieren (nicht flämmen) oder Warmgasgerät verwenden. Auf Holzwerkstoffen ohne Wärmedämmschicht ist eine Villasub E-GV-10 NSK als Trennlage erforderlich. In der kalten Jahreszeit sind die Rollen erst unmittelbar vor der Verarbeitung aus dem frostgeschützte Zwischenlager zur Einbaustelle zu schaffen.



Die Verlegung. Genial einfach. Einfach genial.

Der zweilagige Aufbau mit nur einer Abdichtungsbahn schafft doppelte Sicherheit und ein dauerhaft dichtes Dach mit eleganter Strukturierung, das garantiert allen Unwettern trotzt.

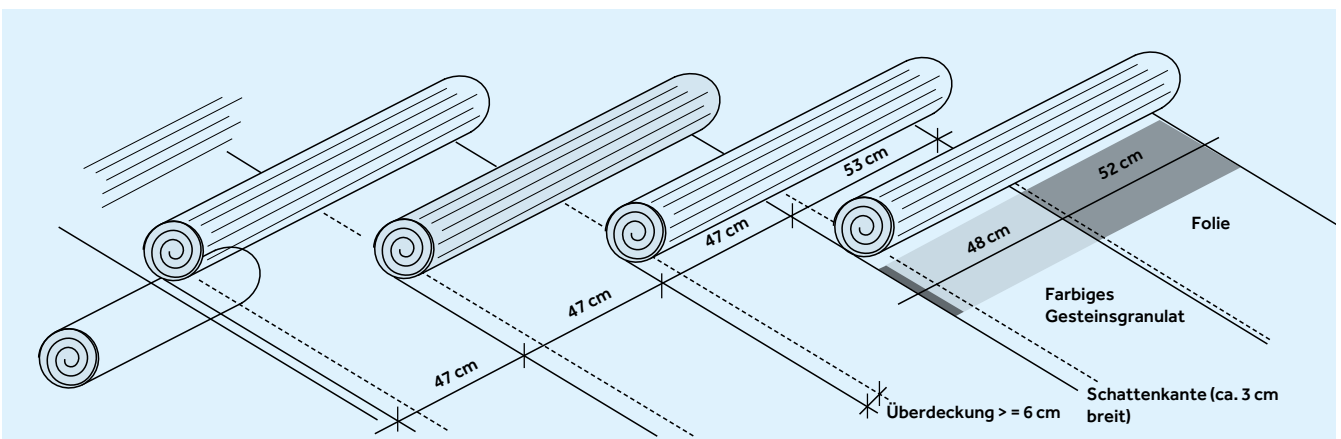

Merke: Die 3. Lage muss die 1. Lage mindestens um 6 cm überdecken.

DichtDach Contur Carport

SYSTEMAUFBAU FÜR EIN STEILDACH MIT SELBSTKLEBEBAHNEN

DACHNEIGUNG $\geq 1,15^\circ$ (2%)–85°

Nennstärke der Abdichtung: ca. 8 mm

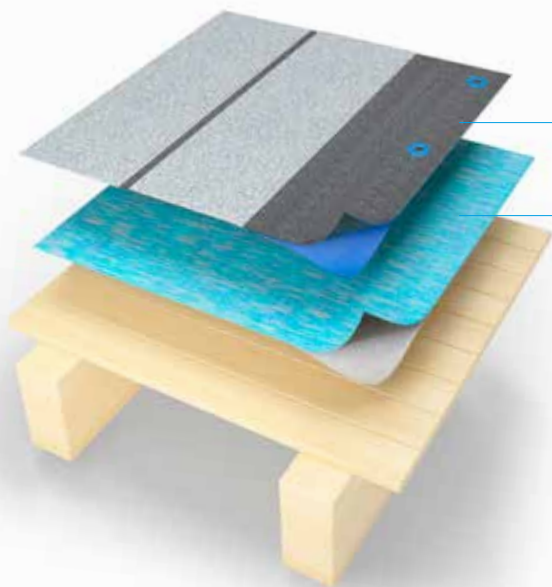

PRODUKT	VERARBEITUNG
Villas DichtDach Contur	vollflächig selbstklebend, thermisch aktiviert, mechanisch befestigt z. B. mit BMI Drill-Tec
Villasub E-GV-10 NSK	Überlappungen verklebt, mechanisch befestigt
Holzwerkstoff*	Untergrund nach ÖNORM B 3691

* Regelgefälle $\geq 2\%$ bei Berücksichtigung der zu erwartenden Endverformung unter Beachtung der Nutzlasten, sonst mind. $\geq 3\%$.

Bemessung der mechanischen Befestigung gemäß ÖNORM EN 1991-1-4 und ÖNORM B 1991-1-4.

Hinweis: Als Bestreuungsmaterial werden farbige Gesteinsgranulate verwendet, die geringe Farbunterschiede haben können. Dafür wird von BMI Austria keine Haftung übernommen. Es ist darauf zu achten, dass Materialien aus einer Produktionscharge verlegt werden!

K2

ANWENDUNGSKATEGORIE DER DACHABDICHTUNG:

Geplante Nutzungskategorie gemäß ÖNORM B 3691: Qualitätsstufe K2, entspricht einer geplanten Dachnutzung bis zu 20 Jahren.

K3

ANWENDUNGSKATEGORIE DER DACHABDICHTUNG:

Höchste geplante Nutzungskategorie gemäß ÖNORM B 3691: Qualitätsstufe K3, entspricht einer geplanten Dachnutzung bis zu 30 Jahren.



VILLAS SYSTEMGARANTIE:

Für diesen Aufbau gibt es eine Villas Systemgarantie. Detaillierte Informationen finden Sie auf unserer Website: www.bmigroup.com/at/services/garantien



WIDERSTAND GEGEN STOSSARTIGE BELASTUNG:

Herausragende Robustheit & ausgezeichnete Baustellentauglichkeit.



WIDERSTAND GEGEN WASSERDURCHGANG:

Polymerbitumen ist wasserdicht. Polymerbitumen hat weder Poren noch Kapillaren, daher kein kapillarer Feuchtetransport und 100%ige Frostsicherheit.



WIDERSTANDSFÄHIGKEIT GEGEN FEUER VON AUSSEN:

Nach europäischen Anforderungen, Systemprüfung gemäß EN 13501-5: B_{ROOF} (t1).



WIDERSTAND GEGEN HAGELSCHLAG:

HW 7 (Hagelwiderstandsklasse 7): Hagel mit 7 cm Durchmesser trifft auf das Dach. Die Abdichtung wird in ihrer Funktion nicht beeinträchtigt. Prüfergebnisse: www.hagelregister.at.



WIDERSTAND GEGEN WINDSOG:

Vollflächig verklebte bzw. mechanisch befestigte Dachaufbauten bieten eine hohe Sicherheit gegen Windsog.

DichtDach Contur Warmdach

SYSTEMAUFBAU FÜR EIN STEILDACH MIT SELBSTKLEBEBAHNEN

DACHNEIGUNG $\geq 1,15^\circ$ (2%)– 85°

Nennstärke der Abdichtung: ca. 8 mm

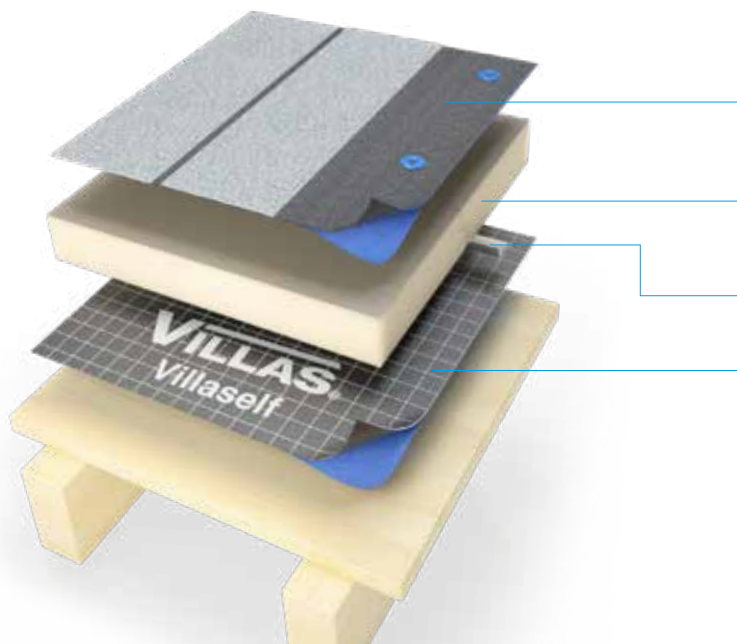

Hinweis: Als Bestreuungsmaterial werden farbige Gesteinsgranulate verwendet, die geringe Farbunterschiede haben können. Dafür wird von BMI Austria keine Haftung übernommen. Es ist darauf zu achten, dass Materialien aus einer Produktionscharge verlegt werden!

PRODUKT	VERARBEITUNG
Villas DichtDach Contur	vollflächig selbstklebend, thermisch aktiviert, mechanisch befestigt mit BMI Drill-Tec
Thermazone PIR Mineralglasvlies kaschiert	lagesicher fixiert mit BMI Drill-Tec und zusätzlicher Verklebung nach thermischer Aktivierung der Dampfsperrenoberseite
Schubwinkel in Dampfsperreebene	z. B. Metallwinkel ≥ 1 mm
Villaself SKB-Plus	unterseitig kalt selbstklebend, oberseitig selbstklebend nach thermischer Aktivierung
Holzwerkstoff*	Untergrund nach ÖNORM B 3691
Unterkonstruktion	

* Gefälle $\geq 2\%$ bei Berücksichtigung der zu erwartenden Endverformung unter Beachtung der Nutzlasten, sonst mind. $\geq 3\%$.

WÄRMEDÄMMUNG WIND- UND LAGESICHER BEFESTIGEN!

Bemessung der mechanischen Befestigung gemäß ÖNORM EN 1991-1-4 und ÖNORM B 1991-1-4.

ALTERNATIVER DÄMMSTOFF:

Auf Anfrage – Thermazone Dämmstoffplatten sind nach Anforderungen und statischen Erfordernissen zu bemessen.

K2 ANWENDUNGSKATEGORIE DER DACHABDICHTUNG:
Geplante Nutzungskategorie gemäß ÖNORM B 3691: Qualitätsstufe K2, entspricht einer geplanten Dachnutzung bis zu 20 Jahren.

K3 ANWENDUNGSKATEGORIE DER DACHABDICHTUNG:
Höchste geplante Nutzungskategorie gemäß ÖNORM B 3691: Qualitätsstufe K3, entspricht einer geplanten Dachnutzung bis zu 30 Jahren.

VILLAS SYSTEMGARANTIE:
Für diesen Aufbau gibt es eine Villas Systemgarantie. Detaillierte Informationen finden Sie auf unserer Website: www.bmigroup.com/at/services/garantien

WIDERSTAND GEGEN STOßARTIGE BELASTUNG:
Herausragende Robustheit & ausgezeichnete Baustellentauglichkeit.

WIDERSTAND GEGEN WASSERDURCHGANG:
Polymerbitumen ist wasserdicht. Polymerbitumen hat weder Poren noch Kapillaren, daher kein kapillarer Feuchtetransport und 100%ige Frostsicherheit.

WIDERSTANDSFÄHIGKEIT GEGEN FEUER VON AUSSEN:
Nach europäischen Anforderungen, Systemprüfung gemäß EN 13501-5: B_{ROOF} (t1).

WIDERSTAND GEGEN HAGELSCHLAG:
HW 7 (Hagelwiderstandsklasse 7): Hagel mit 7 cm Durchmesser trifft auf das Dach. Die Abdichtung wird in ihrer Funktion nicht beeinträchtigt. Prüfergebnisse: www.hagelregister.at.

WIDERSTAND GEGEN WINDSOG:
Vollflächig verklebte bzw. mechanisch befestigte Dachaufbauten bieten eine hohe Sicherheit gegen Windsog.

DichtDach Contur

DichtDach Contur. Inspirationen.



DichtDach Contur, dolomitgrau



DichtDach Contur, schiefergrau



DichtDach.Contur, schiefergrau

„Als wir mit der Planung unseres Hauses begannen, hatten wir klare Vorstellungen wie unser Heim danach aussehen soll. Vor allem wollten wir ein Dach, das sowohl in puncto Optik als auch in funktionaler Hinsicht überzeugt. Mit dem DichtDach Contur wurden unsere Erwartungen bei weitem übertroffen. Die laufenden Medienberichte von Sturm- und Hagelschäden geben uns auch die Sicherheit, das optimale Dachmaterial verwendet zu haben.“



DichtDach Alpin Pro.

Wetterextreme fest im Griff.

Das DichtDach Alpin Pro ist die beste Lösung, wo immer ein geneigtes Dach unter extremen klimatischen Bedingungen zu bestehen hat und das bereits ab 1,15° (2 %) Dachneigung!

Selbst leichtgewichtig, hält es schweren Schneelasten ebenso stand wie Regen, Frost, Hagel oder Sturm. Auch dort, wo die vorgeschriebenen Dachneigungen für herkömmliche Dacheindeckungen erheblich unterschritten werden, ist das homogen verklebte DichtDach Alpin Pro langzeitdicht. In vielen attraktiven Farben bietet es jede Menge Gestaltungsfreiraum und farbliche Anpassung an jedes Haus.



DichtDach Alpin Pro, dolomitgrau



VORTEILE AUF EINEN BLICK

- DichtDach = Leichtdach (mit nur ca. 10 kg /m² perfekt für die Renovierung geeignet)
- Bestnote bei Hagelprüfung – widerstandsfähig gegen Hagelschlag (max. HW 7)
- Hohe Sturm-, Regen- und Schneesicherheit
- Wasserdicht
- Begehbar & flüsterleise
- Hoher Schallschutz und sehr gute schallschluckende Eigenschaften
- Flexibel einsetzbar (für Flach- und Steildächer bis 30° Dachneigung)
- Widerstandsfähig gegen Flugfeuer und strahlende Wärme Broof(t1)

Technische Daten.



FARBEN



dolomitgrau schiefergrau anthrazit herbstbraun ziegelrot



TECHNISCHE DATEN

Kurzbeschreibung	Thermisch aktivierbare Polymerbitumenbahn als Oberlage
Anwendungsbereich	für Dachabdichtungen als Oberlagen von mehrlagigen Systemen ohne dauerhaften, schweren Oberflächenschutz (B 3660) in höchster Qualität mit technischen Werten über den Mindestanforderungen der Normen
Verarbeitung	Selbstklebebahn, thermisch aktivieren
Oberseite	farbige mineralische Grobabstreuung
Unterseite	leicht abschmelzbare Folie
Trägereinlage	Kombinationsträger (KE)
Naht	thermisch zu aktivierende Cut-Line Naht
Dicke	4,0 mm



Dachneigung 1,15° (2 %) bis 85°



Geeignet für Neubau und Renovierung sämtlicher Dächer

VERARBEITUNG

Die Bahn wird ausgerollt und ausgerichtet. Alpin Pro wird mit mind. 8 cm Längs- und 10 cm Quernahtüberdeckung und im Lagenversatz zur ersten Abdichtungslage thermisch aktiviert aufgebracht. Der Quernahtversatz (Kopfstoß) hat mind. 50 cm zu betragen. Bei T-Stößen ist ein Eckenschrägschnitt anzuordnen. Klebeflächen und Überlappungsbereiche lediglich mit „weicher“ Flamme aktivieren (nicht flämmen) oder Warmgasgerät verwenden. Auf Holz und Holzwerkstoffen ohne Wärmedämmschicht ist eine Villasub E-KV-15 NSK als Trennlage erforderlich. In der kalten Jahreszeit sind die Rollen erst unmittelbar vor der Verarbeitung aus dem frostgeschützte Zwischenlager zur Einbaustelle zu schaffen.

Sicher. Bei jedem Wetter.

Alle DichtDächer bieten einzigartige Sicherheit und trotzen Wasser in all seinen Erscheinungsformen an 365 Tagen im Jahr.

Natürlich deckt das DichtDach auch Niedrigenergie- und Passivhäuser inklusive aller erforderlichen U-Werte spielend ein. Planung und Umsetzung sind zudem ganz einfach und ohne kostspielige Sonderteile möglich. Mit einer speziellen Abdichtungsbahn wird doppelte Sicherheit und ein dauerhaft dichtes, zweilagiges Dach geschaffen. Der besonders schlanke Dachaufbau ist höchst robust und schützt Haus und Hausbewohner vor jeder klimatischen Extremsituation.



DichtDach Alpin Pro, dolomitgrau

DichtDach Alpin Pro

Carport

SYSTEMAUFBAU FÜR EIN STEILDACH MIT SELBSTKLEBEBAHNEN

DACHNEIGUNG $\geq 1,15^\circ$ (2%)– 30°

Nennstärke der Abdichtung: ca. 7 mm oder 8 mm

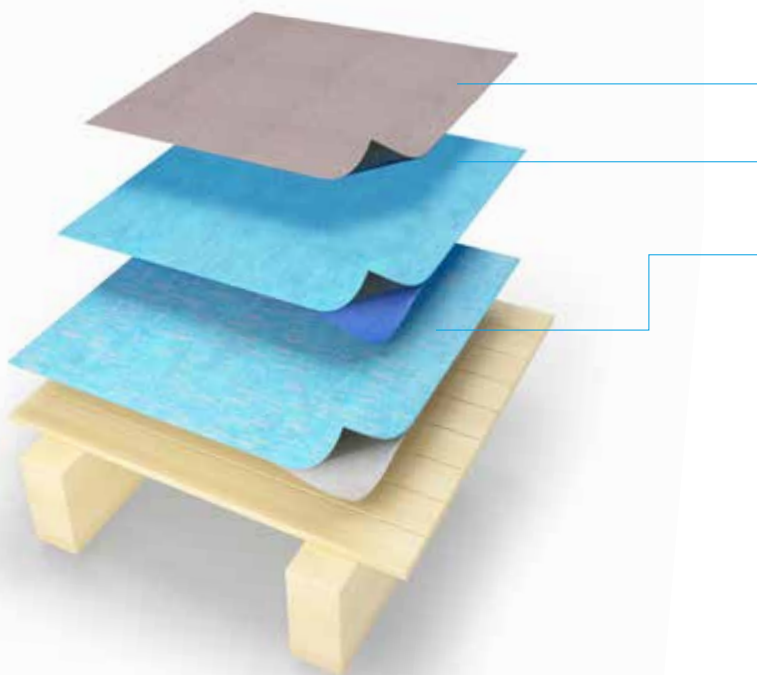

PRODUKT	VERARBEITUNG
Villas Alpin Pro	thermisch aktiviert
Villaself E-3 SK Vlies oder Villaself E-4 SK-SI	vollflächig selbstklebend, thermisch aktiviert, mechanisch befestigt z. B. mit BMI Drill-Tec
Villasub E-KV-15 NSK	Überlappungen verklebt, mechanisch befestigt
Holzwerkstoff*	Untergrund nach ÖNORM B 3691
Unterkonstruktion	

* Gefälle $\geq 2\%$ bei Berücksichtigung der zu erwartenden Endverformung unter Beachtung der Nutzlasten, sonst mind. $\geq 3\%$.

Bemessung der mechanischen Befestigung gemäß ÖNORM EN 1991-1-4 und ÖNORM B 1991-1-4.

Hinweis: Als Bestreuungsmaterial werden farbige Gesteinsgranulate verwendet, die geringe Farbunterschiede haben können. Dafür wird von BMI Austria keine Haftung übernommen. Es ist darauf zu achten, dass Materialien aus einer Produktionscharge verlegt werden!

K2

ANWENDUNGSKATEGORIE DER DACHABDICHTUNG:

Geplante Nutzungskategorie gemäß ÖNORM B 3691: Qualitätsstufe K2, entspricht einer geplanten Dachnutzung bis zu 20 Jahren.

K3

ANWENDUNGSKATEGORIE DER DACHABDICHTUNG:

Höchste geplante Nutzungskategorie gemäß ÖNORM B 3691: Qualitätsstufe K3, entspricht einer geplanten Dachnutzung bis zu 30 Jahren.

✓

VILLAS SYSTEMGARANTIE:

Für diesen Aufbau gibt es eine Villas Systemgarantie. Detaillierte Informationen finden Sie auf unserer Website: www.bmigroup.com/at/services/garantien

🏠

WIDERSTAND GEGEN STOSSARTIGE BELASTUNG:

Herausragende Robustheit & ausgezeichnete Baustellentauglichkeit.

bar

WIDERSTAND GEGEN WASSERDURCHGANG:

Polymerbitumen ist wasserdicht. Polymerbitumen hat weder Poren noch Kapillaren, daher kein kapillarer Feuchtetransport und 100%ige Frostsicherheit.

🔥

WIDERSTANDSFÄHIGKEIT GEGEN FEUER VON AUSSEN:

Nach europäischen Anforderungen, Systemprüfung gemäß EN 13501-5: B_{ROOF} (t1).

☁️

WIDERSTAND GEGEN HAGELSCHLAG:

HW 7 (Hagelwiderstandsklasse 7): Hagel mit 7 cm Durchmesser trifft auf das Dach. Die Abdichtung wird in ihrer Funktion nicht beeinträchtigt. Prüfergebnisse: www.hagelregister.at.

☁️

WIDERSTAND GEGEN WINDSOG:

Vollflächig verklebte bzw. mechanisch befestigte Dachaufbauten bieten eine hohe Sicherheit gegen Windsog.

DichtDach Alpin Pro Warmdach

SYSTEMAUFBAU FÜR EIN STEILDACH MIT SELBSTKLEBEBAHN

DACHNEIGUNG $\geq 1,15^\circ$ (2%)– 30°

Neendicke der Abdichtung: ca. 7 mm oder 8 mm

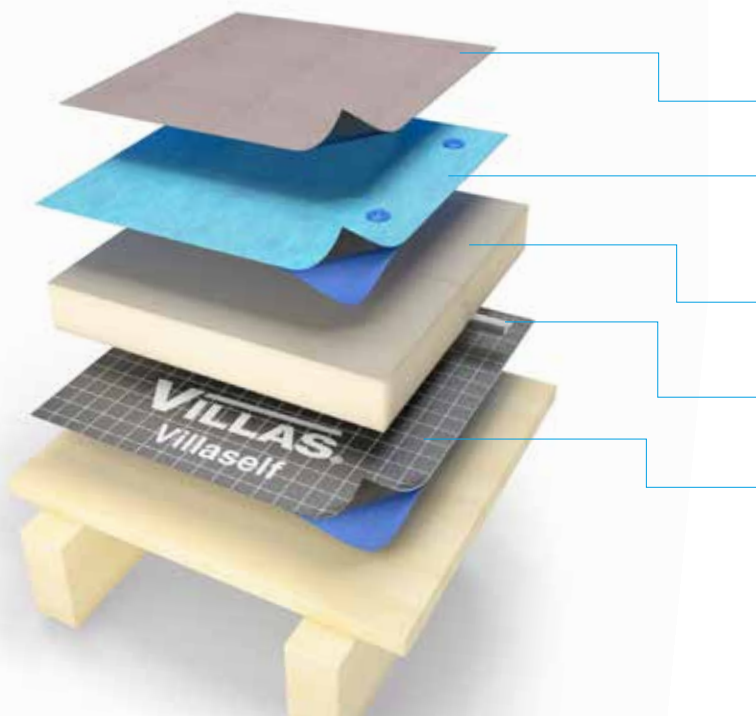

Hinweis: Als Bestreuungsmaterial werden farbige Gesteinsgranulate verwendet, die geringe Farbunterschiede haben können. Dafür wird von BMI Austria keine Haftung übernommen. Es ist darauf zu achten, dass Materialien aus einer Produktionscharge verlegt werden!

PRODUKT	VERARBEITUNG
Villas Alpin Pro	thermisch aktiviert
Villaself E-3 SK Vlies oder Villaself E-4 SK-SI	vollflächig selbstklebend, thermisch aktiviert, mechanisch befestigt mit BMI Drill-Tec
Thermazone PIR Mineralglasvlies kaschiert, Kleinformat mit Stufenfalz	lagesicher fixiert mit BMI Drill-Tec und zusätzlicher Verklebung nach thermischer Aktivierung der Dampfsperrenoberseite
Schubwinkel in Dampfsperreebene	z. B. Metallwinkel ≥ 1 mm
Villaself SKB-Plus	unterseitig kaltselbstklebend, oberseitig selbstklebend nach thermischer Aktivierung
Holzwerkstoff*	Untergrund nach ÖNORM B 3691
Unterkonstruktion	

* Gefälle $\geq 2\%$ bei Berücksichtigung der zu erwartenden Endverformung unter Beachtung der Nutzlasten, sonst mind. $\geq 3\%$.

WÄRMEDÄMMUNG WIND- UND LAGESICHER BEFESTIGEN!

Bemessung der mechanischen Befestigung gemäß ÖNORM EN 1991-1-4 und ÖNORM B 1991-1-4.

ALTERNATIVER DÄMMSTOFF:

Auf Anfrage – Thermazone Dämmstoffplatten sind nach Anforderungen und statischen Erfordernissen zu bemessen.



ANWENDUNGSKATEGORIE DER DACHABDICHTUNG:

Geplante Nutzungskategorie gemäß ÖNORM B 3691: Qualitätsstufe K2, entspricht einer geplanten Dachnutzung bis zu 20 Jahren.



ANWENDUNGSKATEGORIE DER DACHABDICHTUNG:

Höchste geplante Nutzungskategorie gemäß ÖNORM B 3691: Qualitätsstufe K3, entspricht einer geplanten Dachnutzung bis zu 30 Jahren.



VILLAS SYSTEMGARANTIE:

Für diesen Aufbau gibt es eine Villas Systemgarantie. Detaillierte Informationen finden Sie auf unserer Website: www.bmigroup.com/at/services/garantien



WIDERSTAND GEGEN STOßARTIGE BELASTUNG:

Herausragende Robustheit & ausgezeichnete Baustellentauglichkeit.



WIDERSTAND GEGEN WASSERDURCHGANG:

Polymerbitumen ist wasserdicht. Polymerbitumen hat weder Poren noch Kapillaren, daher kein kapillarer Feuchtetransport und 100%ige Frostsicherheit.



WIDERSTANDSFÄHIGKEIT GEGEN FEUER VON AUSSEN:

Nach europäischen Anforderungen, Systemprüfung gemäß EN 13501-5: B_{ROOF} (t1).



WIDERSTAND GEGEN HAGELSCHLAG:

HW 7 (Hagelwiderstandsklasse 7): Hagel mit 7 cm Durchmesser trifft auf das Dach. Die Abdichtung wird in ihrer Funktion nicht beeinträchtigt. Prüfergebnisse: www.hagelregister.at.



WIDERSTAND GEGEN WINDSOG:

Vollflächig verklebte bzw. mechanisch befestigte Dachaufbauten bieten eine hohe Sicherheit gegen Windsog.

DichtDach Alpin Pro

DichtDach Alpin Pro. Inspirationen.

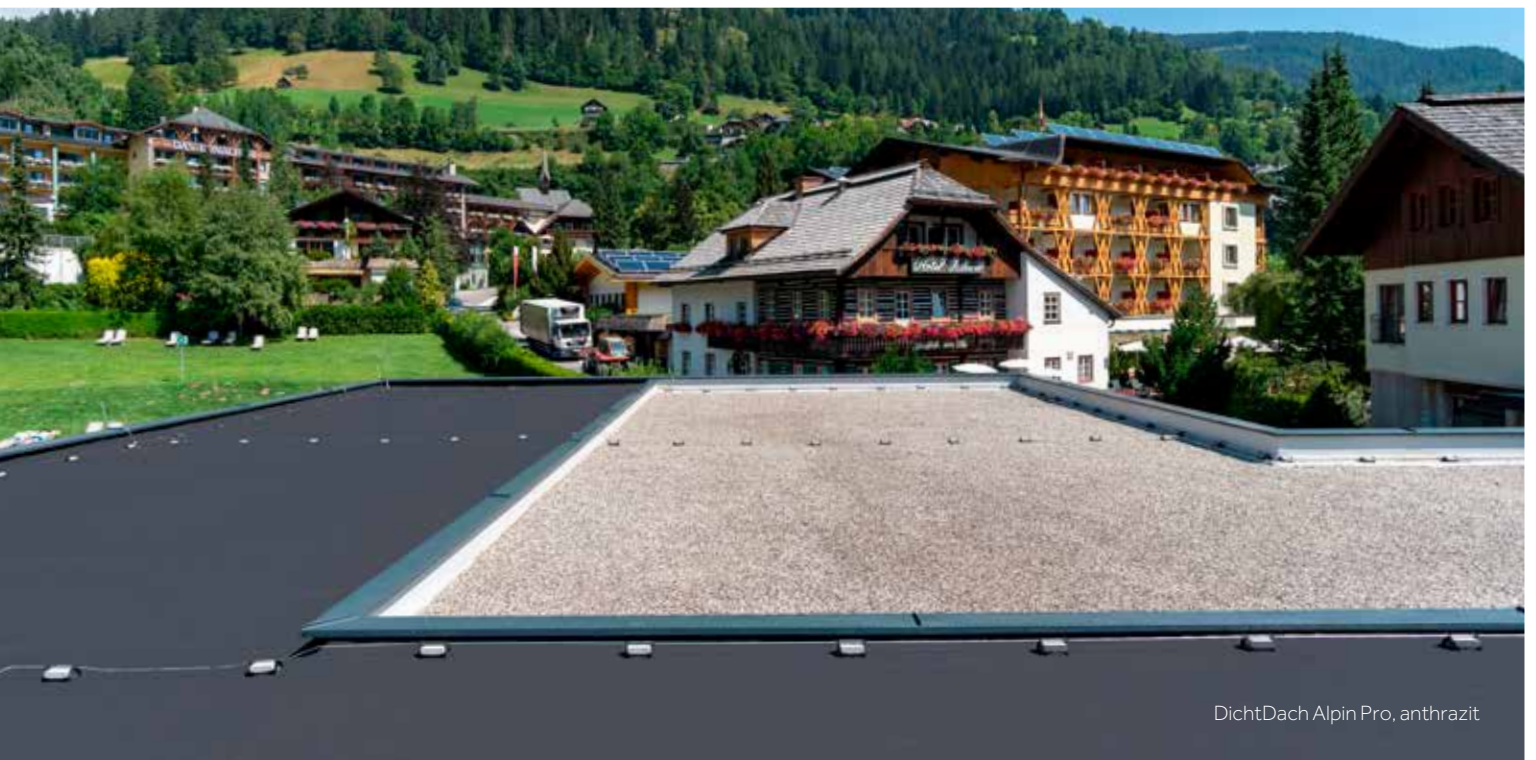

DichtDach Alpin Pro, anthrazit



DichtDach Alpin Pro, anthrazit



DichtDach Alpin Pro, anthrazit

Das DichtDach Alpin Pro in Anthrazit-Farbe ist die beste Lösung gerade für alpine Regionen, wo ein geeignetes Dach unter extremen klimatischen Bedingungen zu bestehen hat.



DichtDach PM-Schindeln. Innovation und Tradition vereint.

Das DichtDach PM-Schindeln – die einzigartige, verklebte Deckung für Steildächer von mind. 13° bis max. 85°!

In Zeiten massiver Unwetter wird der Ruf nach einer Dacheindeckung laut, die wohnliche Behaglichkeit mit hoher Wetter- und Sturmfestigkeit verbindet. Das DichtDach PM-Schindeln setzt als innovativer Dachwerkstoff neue Standards! Traditionelle Formen überzeugen, moderne Farben begeistern, gerade Flächen sind ebenso wie Rundungen souverän eindeckbar.

MEHR INFOS



VORTEILE AUF EINEN BLICK

- Steildächer: jede Dachform kreativ gestaltbar
- Hohe Sturmsicherheit
- Widerstandsfähig gegen Hagelschlag (max. HW5)
- Widerstandsfähig gegen Flugfeuer und strahlende Wärme Broof(t1)
- Flexibel und elastisch

Technische Daten.

**BESSERE WINDSICHERHEIT
DURCH GRÖßERE KLEBEFLÄCHEN**

NEU!

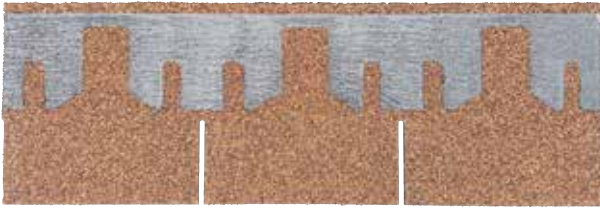

Rechteckform 1000 × 333 mm

FARBEN



dolomitgrau schiefergrau anthrazit herbstbraun ziegelrot



TECHNISCHE DATEN

Kurzbeschreibung	Polymerbitumen Schindeln
Verarbeitung	Verdeckte Nagelung
Oberseite	Mineralische Abstreuerung
Unterseite	Besandet + Folienstreifen
Trägereinlage	Schwerglasvlies
Länge × Breite [mm]	1000 × 333
Dicke [mm]	3,3
Brandverhalten	Klasse E/B _{ROOF} (t1)*
Produkt Deklaration	EN 544
Verwertung/Entsorgung	EWC-Nummer 170302 „Bitumengemische“

* Nach europäischen Anforderungen, Systemprüfung gemäß EN 13501-5: B_{ROOF}(t1)



Dachneigung 13° bis 85°



Geeignet für Neubau und Renovierung sämtlicher Dächer

HINWEIS:

Auf der folgenden Seite ist der zulässige Systemaufbau mit den jeweiligen Systemprodukten zu finden. Es ist zu berücksichtigen, dass die Funktion der Villas DichtDach PM-Schindel nur unter Einhaltung der dargestellten Systemaufbauten gewährt werden kann.

Villas DichtDach PM-Schindeln

SYSTEMAUFBAU FÜR EIN STEILDACH (DACHNEIGUNG $\geq 13^\circ$ - 85°)

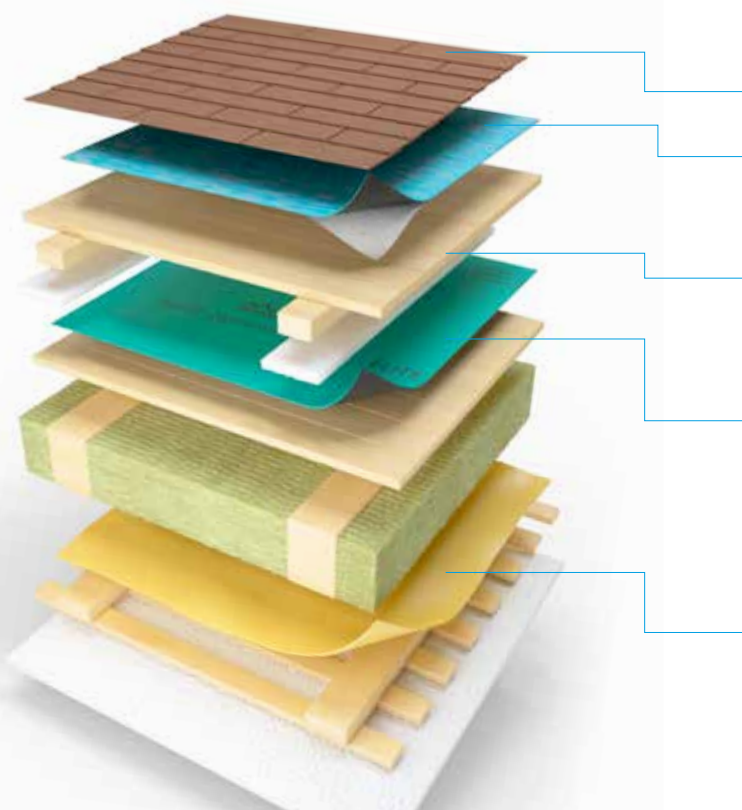

PRODUKT	VERARBEITUNG
Villas DichtDach PM-Schindeln	mechanisch fixiert, DN >13°
Villasub E-KV-15 NSK	Naht selbstklebend, mechanisch befestigt
Holzwerkstoff	gemäß ÖNORM B 4119
Konterlattung mit Super Absorber Konterlattendichtband	gemäß ÖNORM B 4119
ERHÖHT REGENSICHER: z.B. Divoroll Premium oder REGENSICHER: z. B. Divoroll Comfort 4D ⁹⁰	mechanisch befestigt, Nähte verschweißt oder Naht selbstklebend
Holzwerkstoff	
Wärmedämmung	
diffusionshemmende Schicht	mechanisch fixiert, luftdicht verklebt
Innenausbau	

Bemessung der mechanischen Befestigung gemäß ÖNORM EN 1991-1-4 und ÖNORM B 1991-1-4.

Hinweis: Als Bestreuungsmaterial werden farbige Gesteinsgranulate verwendet, die geringe Farbunterschiede haben können. Dafür wird von BMI Austria keine Haftung übernommen. Es ist darauf zu achten, dass Materialien aus einer Produktionscharge verlegt werden!



VILLAS MATERIALGARANTIE 30 JAHRE:

Für Villas DichtDach PM-Schindeln bei sach- und fachgerechter Montage (gemäß internationalen Verarbeitungsrichtlinien und Normen) mit von Villas spezifiziertem Zubehör.



WIDERSTANDSFÄHIGKEIT GEGEN FEUER VON AUSSEN:

Nach europäischen Anforderungen. Systemprüfung gemäß EN 13501-5: B_{ROOF} (t1).



WIDERSTAND GEGEN HAGELSCHLAG:

HW 5 (Hagelwiderstandsklasse 5): Hagel mit 5 cm Durchmesser trifft auf das Dach. Die Abdichtung wird in ihrer Funktion nicht beeinträchtigt. Prüfergebnisse: www.hagelregister.at.

BMI Abdichtungssysteme sind geprüfte Aufbauten, die genau aufeinander abgestimmt sind. Durch ein Vermischen von Produkten anderer Hersteller verlieren Systeme ihre Zulassung, ebenso können einige Eigenschaften nicht mehr garantiert werden (z. B. B_{ROOF}(t1) - Widerstandsfähigkeit gegen Flugfeuer und strahlende Wärme, Dichtigkeiten, Verträglichkeiten, ...).

DichtDach PM-Schindeln

DichtDach PM-Schindeln. Inspirationen.



DichtDach PM-Schindeln, dolomitgrau



DichtDach PM-Schindeln, schiefergrau



DichtDach PM-Schindeln, anthrazit

Die Eigentümerin vom Hotel Almlust in der Flachau, Sabine Mooslechner, entschied sich bei der Wahl der Dachmaterialien für das DichtDach PM-Schindeln und Alpin Pro. Der innovative Werkstoff setzt neue Maßstäbe in Bezug auf die Verarbeitung sowie die Wetter- und Sturmfestigkeit. Die Deckung für Steildächer ist von mindestens 13 Grad bis maximal 85 Grad Neigung möglich.

Bituminöse Schalungsbahnen.



Villasub E-GV-10 NSK

Villasub E-GV-10 NSK ist eine Profi-Unterdeckbahn (Schalungsbahn) aus Elastomerbitumen mit einem Träger aus Glasvlies (GV) und Nahtselbstklebung (NSK). Die Oberseite ist mit einem rutschfesten, blauen Vlies kaschiert, das ein Begehen des Daches auch bei Feuchtigkeit oder intensiver Sonneneinstrahlung zulässt. Die Unterseite ist fein abgestreut. Sie wird als regensichere Unterdeckbahn bei geeigneten Dächern unter Dachstein-, Ziegel-, Faserzementplatten-, Schiefereindeckungen etc. eingesetzt. Die Villasub E-GV-10 NSK ist die Unterdeckbahn im System DichtDach Contur. Die Bahndicke beträgt 1,2 mm. Das Herstellungsverfahren und die Eigenüberwachung sind nach EN ISO 9001 zertifiziert.



Villasub E-KV-15 NSK

Villasub E-KV-15 NSK ist eine Profi-Unterdeckbahn (Schalungsbahn) aus Elastomerbitumen mit einem Träger aus Kunststoffvlies (KV) und Nahtselbstklebung (NSK). Die Oberseite ist mit einem rutschfesten, blauen Vlies kaschiert, das ein Begehen des Daches auch bei Feuchtigkeit oder intensiver Sonneneinstrahlung zulässt. Die Unterseite ist fein abgestreut. Sie wird als regensichere Unterdeckbahn bei geeigneten Dächern unter Dachstein-, Ziegel-, Faserzementplatten-, Schiefereindeckungen etc. eingesetzt. Die Villasub E-KV-15 NSK ist die Unterdeckbahn im System DichtDach Alpin PRO und DichtDach PM-Schindeln. Die Bahndicke beträgt $\geq 1,5$ mm. Das Herstellungsverfahren und die Eigenüberwachung sind nach EN ISO 9001 zertifiziert.



Villasub E-3 SK Vlies

Villasub E-3 SK Vlies ist eine TOP kaltselfklebende, vlieskaschierte Elastomerbitumenbahnen mit abziehbaren Längsnahtstreifen. Die Oberseite ist mit einem blauen rutschfesten Vlies kaschiert, das ein Begehen des Daches auch bei Feuchtigkeit oder intensiver Sonneneinstrahlung zulässt. Sie wird als nageldichte vollflächig selbstklebende Unterdeckbahn bei erhöht regensicheren Unterdächern unter Dachstein-, Ziegel-, Faserzementplatten-, Schiefereindeckungen etc. eingesetzt. Die Villasub E-3 SK Vlies ist die 1. Abdichtungslage im System DichtDach Alpin Pro. Die Bahndicke beträgt ≥ 3 mm. Das Herstellungsverfahren und die Eigenüberwachung sind nach EN ISO 9001 zertifiziert.



Villasub E-KV-20 NSK-PLUS

Villasub E-KV-20 NSK-PLUS ist eine nageldichte Profi-Unterdeckbahn (Schalungsbahn) aus Elastomerbitumen mit einem Träger aus Kunststoffvlies (KV) und Nahtselfklebung (NSK). Die Ober- und Unterseite sind jeweils mit einem rutschfesten Vlies kaschiert, das ein Begehen des Daches auch bei Feuchtigkeit oder intensiver Sonneneinstrahlung zulässt. Sie wird als regensichere, nageldichte Unterdeckbahn bei geeigneten Dächern unter Dachstein-, Ziegel-, Faserzementplatten-, Schiefereindeckungen etc. eingesetzt. Die Bahndicke beträgt ≥ 2 mm. Das Herstellungsverfahren und die Eigenüberwachung sind nach EN ISO 9001 zertifiziert.



Villasub E-KV-30 NSK-PLUS

Villasub E-KV-30 NSK-PLUS ist eine nageldichte Profi-Unterdeckbahn (Schalungsbahn) aus Elastomerbitumen mit einem Träger aus Kunststoffvlies (KV) und Nahtselfklebung (NSK). Die Ober- und Unterseite sind jeweils mit einem rutschfesten Vlies kaschiert, das ein Begehen des Daches auch bei Feuchtigkeit oder intensiver Sonneneinstrahlung zulässt. Sie wird als nageldichte Unterdeckbahn bei regensicheren und erhöht regensicheren Unterdächern unter Dachstein-, Ziegel-, Faserzementplatten-, Schiefereindeckungen etc. eingesetzt. Die Bahndicke beträgt ≥ 3 mm. Das Herstellungsverfahren und die Eigenüberwachung sind nach EN ISO 9001 zertifiziert.

DichtDach Zubehör

Befestigungssystem für Flach- und Steildächer

- Vormontierte Bitumen-Manschette.
- Durch werkseitigen Zusammenbau garantiert BMI Austria 100 % Dichtheit.
- Passend für handelsübliche Photovoltaik-Schienen.
- Alle Halter sind MA-39 geprüft.

LEICHTE MONTAGE

durch werkseitig aufgebrachte Manschette:

Auf der Baustelle ist vom Verleger lediglich nur mehr das Befestigen und Verschweißen des Produktes durchzuführen. Durch die bereits vorkonfektionierte Bitumenmanschette wird die Kompatibilität des Produkts mit der Dachhaut gewährleistet.

INDIVIDUELL EINSETZBAR

dank zwei verschiedener Grundplatten:

Der BMI Aufdachmodulhalter ist mit einer HBT¹⁾- oder WD²⁾-Grundplatte ausgestattet. Diese Grundplatten werden abhängig vom Dachaufbau ausgewählt, um eine sichere Befestigung auf Kalt- oder Warmdächern zu garantieren.



Die BMI Lüfterlaterne

ist eine innovative Lösung, die speziell für eine schnelle Montage, ansprechende Optik und herausragende Lüftungsleistung entwickelt wurde. Sie besteht aus einer robusten, selbsttragenden Aluminiumkonstruktion mit Labyrinthlüftung und einer integrierten Klemmschiene zur einfachen und sicheren Abdichtung. Die abnehmbare Abdeckhaube sorgt für zusätzliche Flexibilität und Wartungsfreundlichkeit.

BEFESTIGUNGSSYSTEM –

von der Berechnung bis zur Montage:

Auf Anfrage führen wir auch Berechnungen durch! Montiert wird das System erst nach der Montage der Abdichtung. Somit können die Abdichtungsarbeiten in einem Zuge durchgeführt werden. Die Dachhaut wird in den Bereichen des Systems zusätzlich fixiert, wo auch Belastungen verstärkt auftreten.

VIELSEITIGES BEFESTIGUNGSSYSTEM

für Flach- und Steildächer:

Durch den individuellen Einsatzzweck können problemlos Schneeschutz-, PV-Systeme, Blitzschutz-, Solarsysteme sowie Laufstege am Dach befestigt werden.

¹⁾HBT: für Holz, Beton und Trapezblechuntergründe

²⁾WD: mit größerer Grundplatte speziell für Untergründe im Warmdachaufbau (Isolierungen EPS, PUR, ...)

Speziell für unsere Systeme Contur und Alpin Pro entwickelt.

- Keine aufwändige Holzunterkonstruktion nötig.
- Schlanke Optik.
- Lüftungsquerschnitt 300 cm² beidseitig/Stk.
- Verschiedene Farben.
- Geringes Gewicht.
- Variable Anpassung an die Dachneigung möglich (ab 7° DN).
- Keine aufwändigen Anpassungen durch die vorgefertigten Endscheiben und Gratverteiler nötig.
- Be- und Entlüftung für First und Grat.
- Unterkonstruktion ist hitzebeständig.

NEU!



**LÜFTERLATERNE
INKL. ABDECKBLECH
STANDARDFARBE**

Aufwendige Holzkonstruktionen gehören der Vergangenheit an: Mit der neu entwickelten, selbsttragenden BMI Lüfterlaterne aus Aluminium (Al mg 3) kann jeder First und Grat der DichtDach-Systeme Alpin Pro und Contur einfach und schnell be- und entlüftet werden. So lässt sich der Dachaufbau effektiv vor Feuchteschäden schützen. Durch den verstellbaren Sockelbereich kann die Lüfterlaterne variabel an die benötigte Dachneigung angepasst werden. Anwendung bereits ab 7° Dachneigung möglich.

TECHNISCHE DATEN	
Material	Alu Al mg 3/ Verzinktes Stahlblech beschichtet
Materialstärke Unterkonstruktion	3 mm
Abmessung Unterkonstruktion	1250 × 205 × 200 mm
Höhe Perforation	165 mm
Abmessung Abdeckkappe	1235 × 205 × 70 mm
Gewicht	4,50 kg
Decklänge	1.200 mm
Farbe	anthrazit, braun, rot
Einsatzbereich	Alpin Pro, Contur



**ENDSCHEIBE FÜR
LÜFTERLATERNE**

Die Endscheibe für die Lüfterlaterne bildet am First- und Grat-anfang sowie am Firstende eine formschöne Detaillösung. Die Befestigung erfolgt mit 5 Stück mitgelieferter 4 × 10 mm Blindnieten.

TECHNISCHE DATEN	
Material	Verzinktes Stahlblech beschichtet
Abmessung	380 × 250 × 0,55 mm
Gewicht	0,26 kg
Farbe	anthrazit, braun, rot

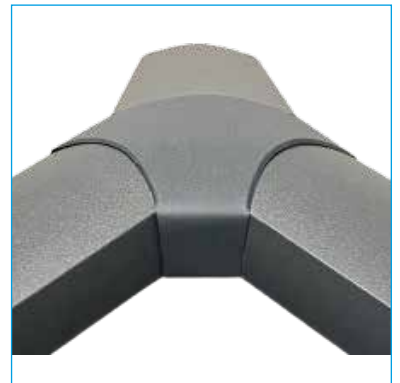

**GRATVERTEILER FÜR
LÜFTERLATERNE**

Der Gratverteiler für die Lüfterlaterne stellt die formschöne und regensichere Verbindung zwischen Grat und First bei Walm- und Krüppelwalmdächern her. Durch Markierungen auf der Grundplatteninnenseite für verschiedenste Dachneigungen schnell und sauber zu verarbeiten.

TECHNISCHE DATEN	
Material	Verzinktes Stahlblech beschichtet
Abmessung	470 × 530 × 0,55 mm
Gewicht	0,35 kg
Farbe	anthrazit, braun, rot





**AUFDACHMODULHALTER
UNI HBT***
**INKL. MANSCHETTE
DICHTDACH SYSTEME**

Der Aufdachmodulhalter UNI HBT sorgt für die sichere und dauerhafte Befestigung von Solar- und PV - Anlagen auf Bitumendächern. Durch die mechanische Befestigung gibt es auch bei extremen Wettereinflüssen wie Sturm, Eis und Schnee kein Abgleiten der Anlagen.

TECHNISCHE DATEN	
Material Grundplatte	Alu blank Al mg 3
Abmessung	120 × 250 × 3 mm
Gewicht	1,20kg
Höhe	50mm
Manschette	430 × 327,5 mm



**AUFDACHMODULHALTER
UNI WD****
**INKL. MANSCHETTE
DICHTDACH SYSTEME**

Der Aufdachmodulhalter UNI WD ist speziell für Warmdächer entwickelt worden. Mit seiner größeren Grundplatte und vormontierter Bitumenmanschette, sorgt dieser für eine sichere und dauerhafte Befestigung von Solar- und PV-Anlage auf Warmdächern. Durch die mechanische Befestigung gibt es auch bei extremen Wettereinflüssen wie Sturm, Eis und Schnee kein Abgleiten der Anlagen.

TECHNISCHE DATEN	
Material Grundplatte	Alu blank Al mg 3
Abmessung	340 × 250 × 3 mm
Gewicht	1,90kg
Höhe	50mm
Manschette	495 × 444 mm



**AUFDACHMODULHALTER
EASY TIEF HBT***
**INKL. MANSCHETTE
DICHTDACH SYSTEME**

Der Aufdachmodulhalter EASY tief HBT ist für Dächer mit Holz, Beton und Trapezblechuntergründen geeignet. Der Halter besteht aus gelenkigen Oberteilen und kann somit in der Höhe sowie auch in der Modulneigung (7°-12°) flexibel angepasst werden.

TECHNISCHE DATEN	
Material Grundplatte	Alu blank Al mg 3
Abmessung	120 × 250 × 3 mm
Gewicht	1,40kg
Höhenverstellbar	100-160mm
Manschette	430 × 327,5 mm

*HBT: für Holz, Beton und Trapezblechuntergründe

**WD: Mit größerer Grundplatte speziell für Untergründe im Warmdachaufbau (Isolierungen EPS, PUR, ...)



**AUFDACHMODULHALTER
EASY TIEF WD**
INKL. MANSCHETTE
DICHTDACH SYSTEME**

Der Aufdachmodulhalter EASY tief WD mit angepasster Grundplatte ist speziell für Dächer mit Warmdachaufbau geeignet. Der Halter besteht aus gelenkigen Oberteilen und kann somit in der Höhe sowie auch in der Modulneigung (7°-12°) flexibel angepasst werden.

TECHNISCHE DATEN	
Material Grundplatte	Alu blank Al mg 3
Abmessung	340 × 250 × 3 mm
Gewicht	2,10kg
Höhenverstellbar	100-160 mm
Manschette	495 × 444 mm



**AUFDACHMODULHALTER
EASY HOCH HBT*
INKL. MANSCHETTE
DICHTDACH SYSTEME**

Der Aufdachmodulhalter EASY hoch HBT ist für Dächer mit Holz, Beton und Trapezblechuntergründen geeignet. Der Halter besteht aus gelenkigen Oberteilen und kann somit in der Höhe sowie auch in der Modulneigung (7°-12°) flexibel angepasst werden.

TECHNISCHE DATEN	
Material Grundplatte	Alu blank Al mg 3
Abmessung	120 × 250 × 3 mm
Gewicht	1,70kg
Höhenverstellbar	100-160 mm
Manschette	430 × 327,5 mm



**AUFDACHMODULHALTER
EASY HOCH WD**
INKL. MANSCHETTE
DICHTDACH SYSTEME**

Der Aufdachmodulhalter EASY tief WD mit angepasster Grundplatte ist speziell für Dächer mit Warmdachaufbau geeignet. Der Halter besteht aus gelenkigen Oberteilen und kann somit in der Höhe sowie auch in der Modulneigung (7°-12°) flexibel angepasst werden.

TECHNISCHE DATEN	
Material Grundplatte	Alu blank Al mg 3
Abmessung	340 × 250 × 3 mm
Gewicht	2,40kg
Höhenverstellbar	100-160 mm
Manschette	495 × 444 mm

*HBT: für Holz, Beton und Trapezblechuntergründe

**WD: Mit größerer Grundplatte speziell für Untergründe im Warmdachaufbau (Isolierungen EPS, PUR, ...)



Das BMI DichtDach Schneeschutzsystem aus blankem oder pulverbeschichtetem Aluminium. Bestehend aus Sailerhalter einfach/zweifach und den dazugehörigen Sailerrohren und dessen Sailerrohrverbindern, bringt optimalen Schutz vor Abrutschen des Schnees. Die Sailerrohre haben einen Durchmesser von 28 mm und eine Materialstärke von 2 mm. Zum Schutz vor abrutschendem Eis gibt es Eiskralen. Der Überstand der Sailerrohre darf im Randbereich max. 25 cm betragen. Das System ist in den Farben Alu blank und Anthrazit erhältlich.



SAILERROHR 28/2

Der Durchmesser des Sailerrohres beträgt 28 mm und ist auf die Sailerhalter abgestimmt. Der Überstand vom Sailerrohr im Randbereich darf max. 30 % des Stützabstandes, bzw. max. 25 cm betragen.

TECHNISCHE DATEN	
Material	Aluminium
Abmessung	3000 × 28 × 2 mm
Gewicht	blank: 1,32 kg/Stk anthrazit: 1,50 kg/Stk
Farbe	blank, anthrazit

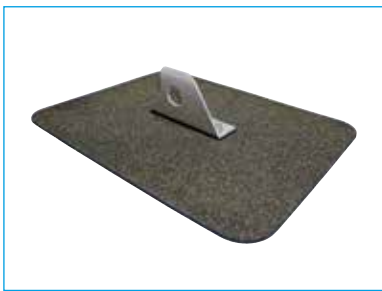

SAILERHALTER EINFACH HBT* INKL. MANSCHETTE DICHTDACH SYSTEME

Sailer-Rohrsystem mit einfachem Durchzug und systemtreuer Bitumenmanschette.

TECHNISCHE DATEN	
Material Grundplatte	Alu blank Al mg 3
Abmessung	120 × 250 × 3 mm
Gewicht	1,20 kg
Manschette	430 × 327,5 mm
Lochdurchmesser	28 mm
Höhe	85 mm
Farbe	blank, anthrazit



SAILERHALTER ZWEIFACH HBT* INKL. MANSCHETTE DICHTDACH SYSTEME

Sailer-Rohrsystem mit zweifachem Durchzug und systemtreuer Bitumenmanschette.

TECHNISCHE DATEN	
Material Grundplatte	Alu blank Al mg 3
Abmessung	120 × 250 × 3 mm
Gewicht	1,25 kg
Manschette	430 × 327,5 mm
Lochdurchmesser	28 mm
Höhe	185 mm
Farbe	blank, anthrazit

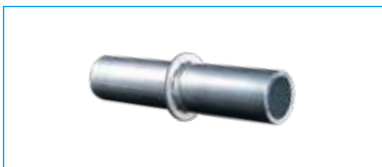

VERBINDUNGSMUFFE 22/2

Die Verbindungsmuffe stellt die systemkonforme Verbindung zwischen den einzelnen Sailerrohren her. Um das Loslösen der einzelnen Rohre zu verhindern wird die Muffe mit einer 4 × 10 mm Blindniete mechanisch befestigt.

TECHNISCHE DATEN	
Material	Aluminium
Abmessung	100 × 22 × 2 mm
Gewicht	0,05 kg
Farbe	blank



EISKRALLE FÜR EINFACHSAILERROHR

Die Eiskralen werden gerade geliefert, bei der Montage muss man lediglich die Eiskralle um das Rohr biegen und mit Nieten befestigen. Somit ist eine Montage auch nachträglich problemlos möglich.

TECHNISCHE DATEN	
Material	Aluminium
Abmessung	100 × 33 × 1 mm
Gewicht	0,04 kg
Farbe	blank, anthrazit

*HBT: für Holz, Beton und Trapezblechuntergründe

NEU!**DichtDach Zubehör**

Das Schneefangsystem ist eine Schneeschutzmaßnahme vor allem dort, wo entsprechende Vorschriften der Baubehörde bestehen. Das Schneefangsystem besteht aus Schneefanggitterhalter mit Anschlussmanschette, Schneefanggitter inkl. Verbinder. Das System ist in den Farben Alu blank und Anthrazit erhältlich



**SCHNEEFANGGITTERHALTER
250 HBT
INKL. MANSCHETTE
DICHTDACH SYSTEME**

TECHNISCHE DATEN

Material Grundplatte	Alu blank Al mg 3
Abmessung	120 × 250 × 3 mm
Gewicht	1,25 kg
Manschette	430 × 327,5 mm
Höhe	250 mm
Farbe	blank, anthrazit



**SCHNEEFANGGITTER 250
INKLUSIVE VERBINDER**

Der Überstand vom Schneefanggitter im Randbereich darf max. 30% des Stützenabstandes, bzw. max. 25 cm betragen

TECHNISCHE DATEN

Material	Alu blank Al mg 3
Abmessung	2500 × 250 × 3 mm
Gewicht	3,60 kg
Farbe	blank, anthrazit





LAUFROSTHALTER HBT*

Mit dem Laufrosthalter inklusive Trittstufe 40 und/oder Sicherheitsrost 80 lässt sich ein Begehungssystem für jegliche Dachbegehungen oder Servicearbeiten am Dach herstellen.

TECHNISCHE DATEN	
Material Grundplatte	Alu blank Al mg 3
Abmessung	120 × 250 × 3 mm
Gewicht	1,98 kg
Höhe	165 mm
Neigungseinstellung	0°-60°
Manschette	430 × 327,5 mm
Farbe	anthrazit
Bedarf	je nach Dachbegehungssystem



TRITTSTUFE 40 SICHERHEITSROST 80

Zur Systemergänzung des Dachbegehungssystems. Die Befestigung der Produkte „Trittstufe 40“ und „Sicherheitsrost 80“ liegen dem Laufrosthalter bei.

TECHNISCHE DATEN	
Material	feuerverzinkter Stahl, pulverbeschichtet
Abmessung	400 × 250 mm 800 × 250 mm
Gewicht	1,77 kg / 3,42 kg
Farbe	anthrazit
Bedarf	je nach Dachbegehungssystem



BLITZSCHUTZHALTER INKL. MANSCHETTE DICHTDACH SYSTEME

Der Blitzschutzhalter inkl. Manschette sorgt für die sichere und dauerhafte mechanische Befestigung des Blitzschutzdrahtes auf geneigten sowie auf flachen Dachflächen ab 2% Dachneigung.

TECHNISCHE DATEN	
Material	Alu blank Al mg 3 Edelstahl
Dicke	3 mm
Gewicht	0,30 kg
Manschette	Ø 200mm

*HBT: für Holz, Beton und Trapezblechuntergründe



VEDATEX – BITUMEN KALTGLEBER

ist ein gebrauchsfertiger, lösungsmittelhaltiger Bitumen-Kaltkleber für die Verklebung von einzelnen Schindelblättern, sowie von Längs- und Querstößen bei bituminösen Unterdeckbahnen, aber auch anwendbar für wind-sichere Verklebung von An- und Abschlüssen.

Produkteigenschaften

- hervorragende Klebekraft
- hoher Nachklebeeffect (Korrekturmöglichkeit beim Verarbeiten)
- dauerhaft flexibel
- seit mehr als 30 Jahren bewährt

TECHNISCHE DATEN

Material	gebrauchsfertiger Bitumen-Kaltkleber
Bedarf	1 Kartusche für ca. 4 lfm Verklebung
Inhalt	310 ml
Verarbeitung	ab +5°C verarbeitbar, der Untergrund muss trocken, tragfähig, staub- und fettfrei sein



Dachstein Bergstation

Ein Meisterwerk auf 2.700 Metern.

Die Modernisierung der Dachstein Bergstation auf 2.700 Metern Seehöhe

war ein Vorzeigeprojekt der Extraklasse – nicht nur wegen der atemberaubenden Kulisse, sondern auch wegen der außergewöhnlichen Anforderungen an Planung, Material und Ausführung. Als BMI Villas freuen wir uns, Teil dieses herausragenden Projekts gewesen zu sein und mit unseren Premium-Produkten eine Schlüsselrolle für dessen Erfolg gespielt zu haben.

© Michael Simonlehner



EXTREMBEDINGUNGEN ALS HERAUSFORDERUNG

Die Bedingungen auf Österreichs höchstgelegener Baustelle waren alles andere als einfach: Windspitzen von über 150 km/h, Temperaturen von -20 °C und darunter sowie heftige Schneefälle stellten sowohl für die Handwerker als auch für die Materialien extreme Herausforderungen dar. Hinzu kam der enge Zeitplan – die Arbeiten begannen im Spätsommer 2023 und mussten bis Mai 2024 abgeschlossen sein.

UNSERE PREMIUM-LÖSUNGEN

Um diesen Anforderungen gerecht zu werden, setzten wir auf unser bewährtes Premium-Sortiment. Auf einer Gesamtfläche von 1.100 Quadratmetern kamen folgende High-End-Produkte zum Einsatz:

- **DichtDach Contur:** Für eine extrem belastbare Abdichtung mit Hagelwiderstand bis zu 7 cm großen Hagelkörnern.
- **Polar:** Elastomerbitumen-Schweißbahn mit Kaltbiegeverhalten bis -28 °C.
- **Ventura FireSmart:** Brandschutzoberlage mit einzigartigem FireSmart-System.
- **Vedatop SU Nagelrand:** Für mechanisch befestigte Dachflächen mit extrem hoher Windsogbelastung.
- **Alu-Villatherm:** Innovative Dampfsperre mit integrierter Klebtechnologie für den Dämmbau.

Die Kombination dieser Produkte stellte sicher, dass die Dachabdichtung nicht nur den harschen Witterungsbedingungen standhält, sondern auch die strengen Verarbeitungsstandards im Hochgebirge erfüllt.

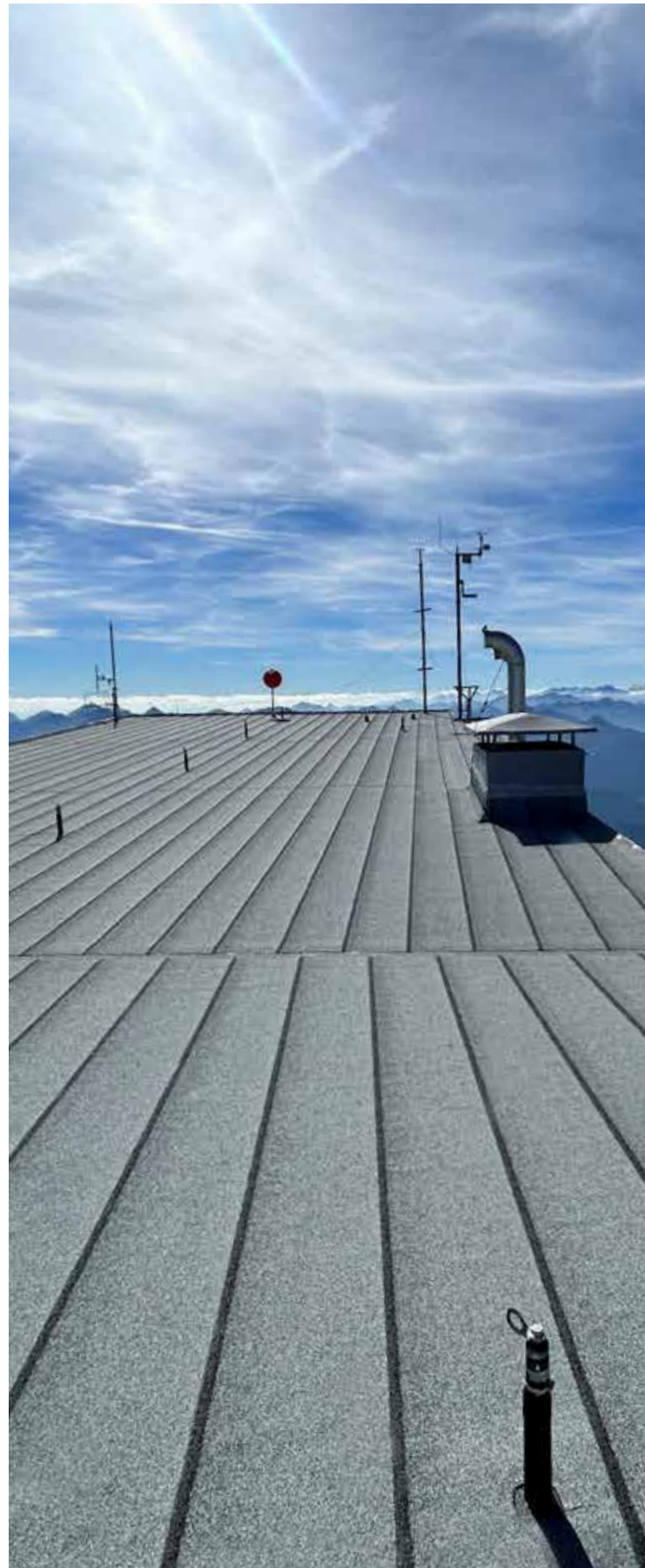

PERFEKTE ZUSAMMENARBEIT FÜR EIN AUSSERGEWÖHNLICHES PROJEKT

Die enge Kooperation zwischen BMI Villas und der Heigl GmbH war ausschlaggebend für den Erfolg. Unser technisches Team, angeführt von Michael Wiesmüller, arbeitete eng mit Bernhard Heigl und seinem Team zusammen, um alle Anforderungen genau zu analysieren und die passenden Lösungen zu entwickeln. Vor Beginn der Arbeiten wurden die Produkte in der Werkstatt der Heigl GmbH getestet, um sicherzustellen, dass sie auch unter den extremen Bedingungen perfekt verarbeitet werden konnten.

Besonders beeindruckend war die mechanische Befestigung des Hauptdachs. Aufgrund der enormen Windsogbelastungen waren eine Vielzahl an Schrauben pro Quadratmeter erforderlich – eine Aufgabe, die handwerkliches Geschick und absolute Präzision verlangte. Mit unseren Drill-Tec Schrauben TS 5,2 und den zugehörigen Befestigungstellern konnte diese Herausforderung souverän gemeistert werden.

NACHHALTIGKEIT UND INNOVATION

Ein zentrales Element der Neugestaltung war die Nachhaltigkeit. Die Dachstein Bergstation ist jetzt mit einer leistungsstarken Photovoltaik-Anlage ausgestattet, die bis zu 80 % des Energiebedarfs deckt. Unsere langlebigen Abdichtungslösungen tragen dazu bei, die Station zukunftssicher und energieeffizient zu gestalten.



© Planai_Reinfried Prugger



© Harald Steiner

FACTS BERGSTATION DACHSTEIN

Auftraggeber	Planai-Hochwurzen-Bahnen Gesellschaft m.b.H.
Dachtechnik	Heigl GmbH, Altenmarkt-Zauchensee
Standort	Hunerkogel, Dachstein
Abgedichtete Fläche	1.100 m ² • Hauptdach 362 m ² • Restaurant 476 m ² • Lüftungszentrale 271 m ²
Verwendete Produkte	<ul style="list-style-type: none"> • DichtDach Contur dolomitgrau • Vedatop SU Nagelrand • Alu-Villatherm • Villaself SU-SI • Polar • Ventura FireSmart steingrau • Drill-Tec TS 5,2 + SP 40 FD • Teroson EF TK 395

FAZIT

Die Modernisierung der Dachstein Bergstation ist ein Leuchtturmprojekt, das Handwerkskunst, technologische Spitzenleistungen und eine enge Zusammenarbeit aller Beteiligten vereint. Wir sind stolz darauf, mit unseren Produkten und unserem Know-how einen wesentlichen Beitrag geleistet zu haben. Dieses Projekt ist nicht nur eine Referenz für die Leistungsfähigkeit von BMI Villas, sondern auch ein Symbol für innovative Bauweise unter extremsten Bedingungen.





DichtDach. Unser LeichtDach.

BRAMAC VILLAS

T +43 (0) 2757 4010-0

E office.austria@bmigroup.com

BMI Austria GmbH

Hauptverwaltung

Bramacstraße 9

A-3380 Pöchlarn

bmigroup.com/at

Hersteller-Verarbeitungsvorschriften
© Copyright BMI Austria GmbH
Technische Änderungen vorbehalten
Satz- und Druckfehler vorbehalten
Stand Jänner 2025
01/2025, Ersetzt alle vorherigen Ausgaben
Bei allen Abbildungen handelt es sich um Symbolfotos.

Medieninhaber: BMI Austria GmbH