



Bordpladeskrædderi

Design din egen bordplade

SILVAN

Sortiment

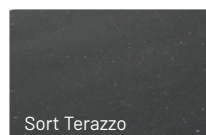
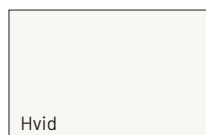
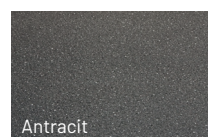
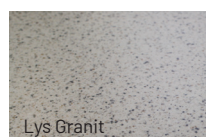
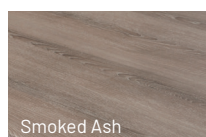
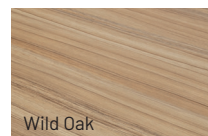
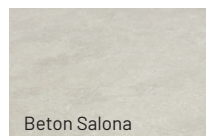
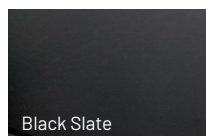
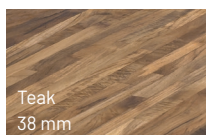
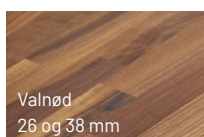
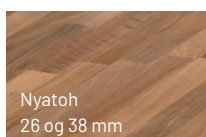
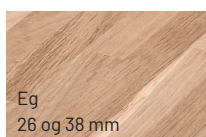
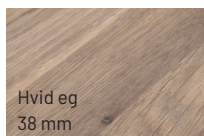
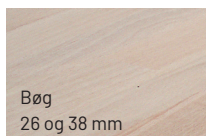
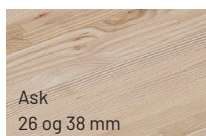

Massivt træ 26 eller 38 mm

Træ er et levende materiale, som gennem farve- og strukturmæssige variationer, giver bordpladen liv. Træbordplader kræver vedligeholdelse og skal minimum olieres fire gange om året. Derved bevarer bordpladen sit smukke udseende og sine gode brugsegenskaber i mange år.

Fordele:

- Naturmateriale med flot varierende spil
- Behagelig overflade
- Småskader og slid kan behandles
- Enkelte stave kan udskiftes
- Udskæringer kan nemt laves med stiksav

Opbevaring før montering

Bordpladen er pakket ind i plastik. Dette giver beskyttelse mod fugttagelse og udtørring. Hvis emballagen er intakt, kan bordpladen i kortere tid være opbevaret i et frostfrit rum. Bordpladen må dog ikke komme i kontakt med vand. Hvis emballagen er fjernet skal bordpladen opbevares i normalt indendørsklima. Pladen skal ventileres på begge sider og det er vigtigt, at den ikke udsættes for vridninger eller lignende. Bordpladen kan fx lægges fladt på bukke. Hvis der lægges flere plader oven på hinanden, skal der være minimum 5 mm luft mellem pladerne.

Laminat 28 eller 30 mm

Bordplader af laminat er en robust og slidstærk løsning, som er både praktisk og hygiejnisk. Laminatbordplader kræver ikke efterbehandling og vedligeholdes i dagligdagen med almindeligt rengøringsmiddel. Vores udvalg af forskellige farver og overflader gør det nemt at finde en bordplade, som matcher de øvrige produkter i køkkenet eller bryggerset.

Fordele:

- Ingen vedligeholdelse udover normal rengøring
- Udskæringer og tilpasninger kan nemt laves med stiksav
- Ensartet materiale uden farve- og nuanceforskel
- Mange kombinationsmuligheder med farver og forkanter

Vedligeholdelse

Bordpladen er sammen med køkkenvasken den del af køkkenet, som bliver udsat for størst slid. Det er derfor vigtigt at vedligeholde bordpladen korrekt.

Træ

De første to måneder skal bordpladen behandles på alle synlige flader og kanter ca. hver 14. dag. Derefter skal bordpladen behandles 4-6 gange årligt. Følg brugsvejledningen som følger med olien.

Laminat

Der kræves ingen speciel vedligeholdelse udover normal rengøring – sulfo bør dog undgås. Hvis bordpladen har samlinger, så skal vand undlades ved samlingen, da bordpladen kan bule op ved for meget vand.

Opmåling

- Endekant
- || Samling
- Hul til armatur

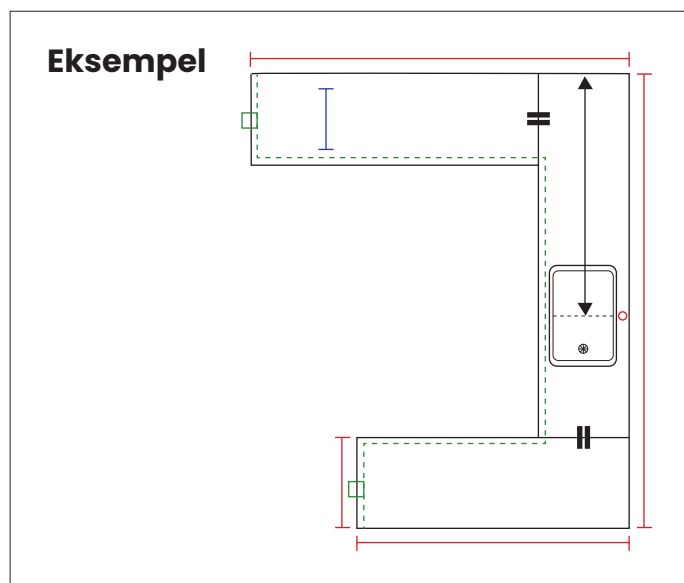
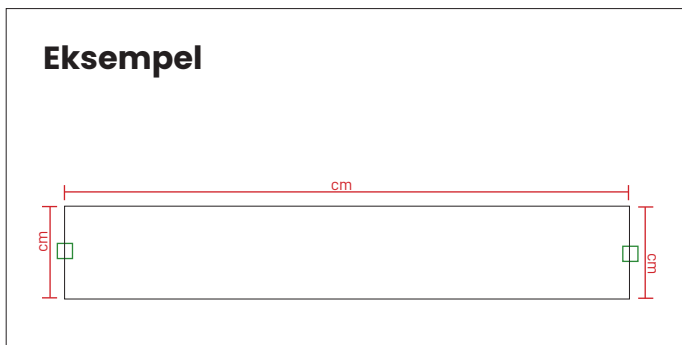

Tegn op og medbring din tegning til SILVAN

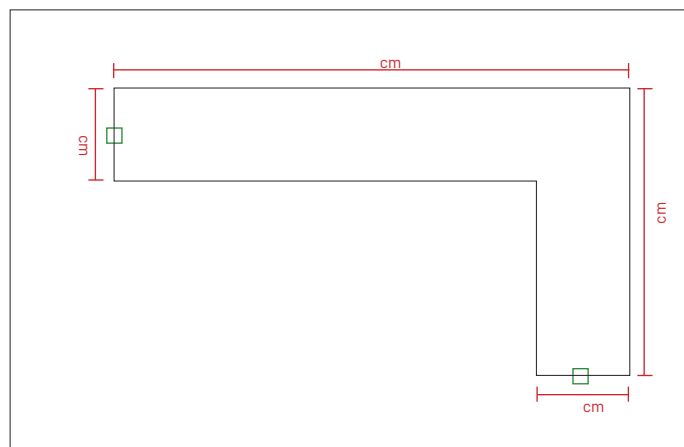
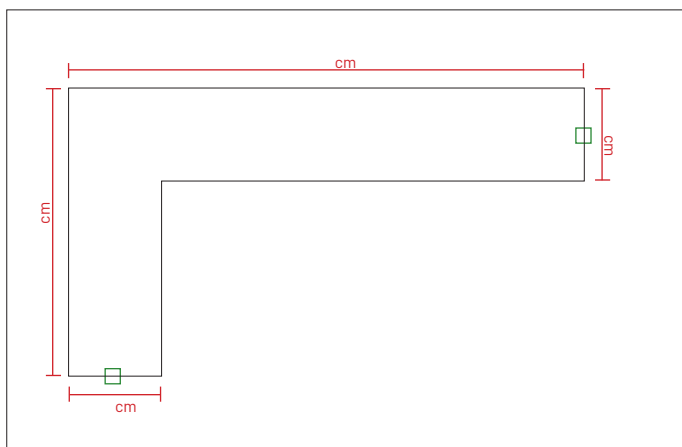
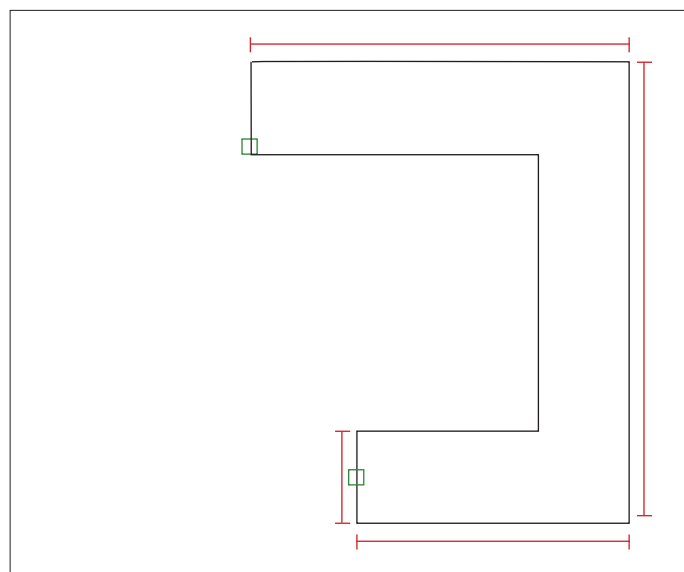
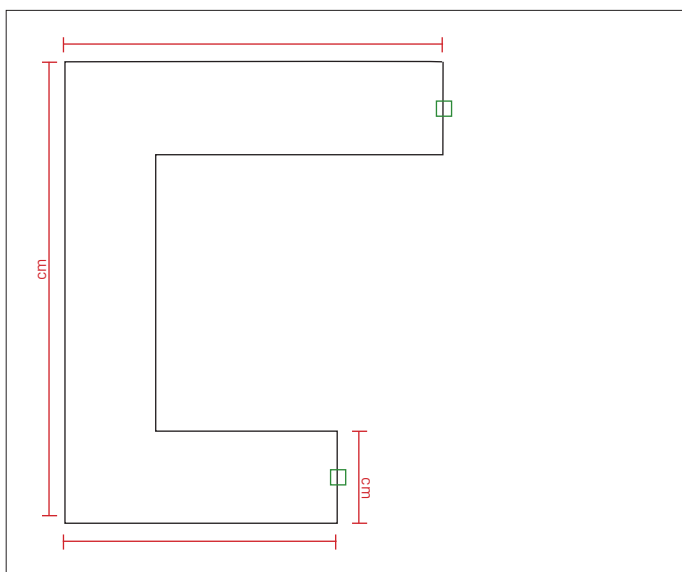

Montering

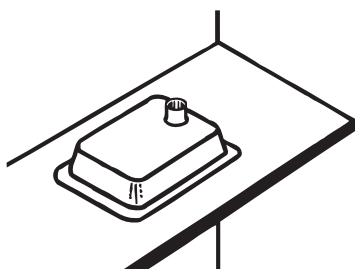

1. Læg vasken med bunden opad og tegn en stiplede linie hele vejen rundt.

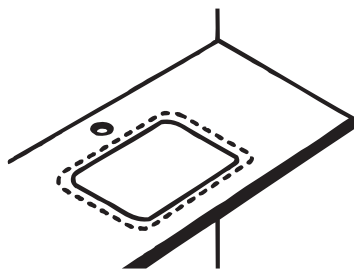

2. Flyt nu vasken og tegn en ny linie 2 cm. inden for den stiplede linie.

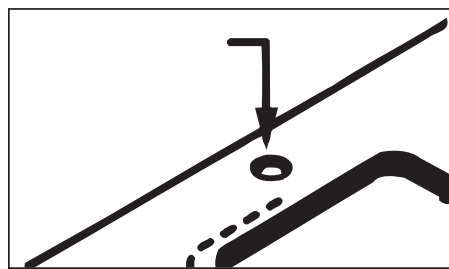

3. Bor et 32 mm hul til blandingsbatteriet imellem den stiplede linie og væggen. Skær hul til vasken efter den hele linie med en stiksav.

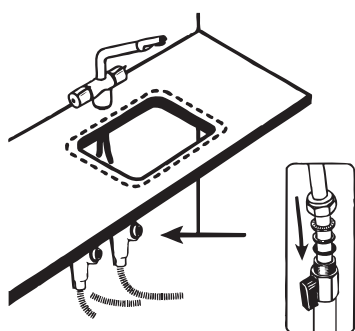

4. Montér blandings-batteriet omløber, profileret klemmering, skive og gummiring.

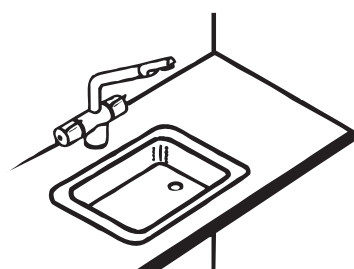

5. Rul en 1 cm tyk pølse UNIGUM og placér den hele vejen rundt under vaskens kant.

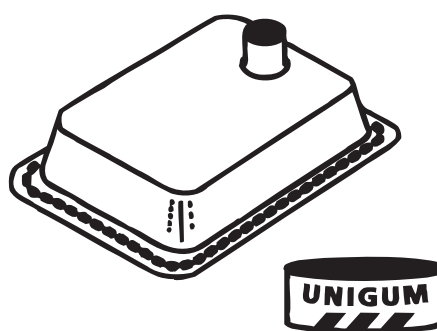

6. Sæt nu vasken på plads i udskæringen og pres vaskens kant ned til bordpladen, først nu spændes vaskens beslag. Spændebeslag er **KUN** beregnet til at holde vasken på plads. Vasken trykkes ned oppefra.



Tilbehør

Husk altid at købe det korrekte tilbehør, så du får den bedste løsning, som holder i mange år.

I din lokale SILVAN finder du tilbehør som:

- Afslutningslister til træ og laminat
- Olie til behandling af træ (natur og hvid)
- Kantbånd til plader i laminat
- Damspærre/reflektor for beskyttelse mod damp og varme fra opvaskemaskine og ovn
- Beslag til hjørnesamlinger af bordplader (fræset samling)
- Liste til hjørnesamling af laminatbordplader (uden fræsning)

Fra start til slut

Vores bordplader kan skæres til lige efter dine mål, ønsker og behov. Bordpladerne kan bruges både til køkken, bad, bryggers samt som skrivebord eller spisebord. Vi kan altid levere specialløsninger i kvalitetsbordplader til den helt rigtige pris.



Gør det selv

Du henter din bordplade i SILVAN - evt. i afkortet længde - men resten gør du selv.

SILVAN skrædderi

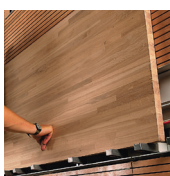

Gør det med hjælp

Du vælger din bordplade i SILVAN, og en medarbejder hjælper dig med at skære bordpladen til, skære hul til vask, lave en samling mm.

Levering 1-2 uger



Gør det for mig

Gå ind på bordpladeberegneren på silvan.dk/services/beregner, eller kom i SILVAN og få hjælp af en medarbejder. Du har mulighed for at få leveret den færdige bordplade direkte hjem til dig.

Levering 15 dage



| Underlimet vask |



| Nedfældet vask |



| Endekant |



| Hjørnesamling |

Bestillingsliste

Vores skræddersyede bordplader er individuelt tilpasset dine behov. Derfor har vi ikke alle typer bordplader på lager.

Vælg mellem flere forskellige typer massivt træ eller laminat med vask i stål, silgranit eller porcelæn. Vasken kan være underlimet og dermed fuldt integreret med bordpladen eller den kan være nedfældet oven på bordpladen.

Du finder prislister på samling, snit og kantbearbejdning her, så du kan regne ud, hvad din bordplade vil koste. Du kan også bruge vores beregner på silvan.dk/services/beregner.

Hos SILVAN's personale kan du altid få råd og vejledning samt høre nærmere om dine muligheder.



VARE NR	PLU	BORDPLADE	PRISER	ANTAL
9672000	960	Lige snit i bordplade	54,95	
9805238	935	Lige snit i plade (MDF eller lignende)	34,95	
9578112	2512	Hjørnesamling laminat	499,00	
9557046	934	Hjørnesamling træ	599,00	
1527259	693	Samlebeslag	154,95	
9507499	932	Hul til VVS armatur	49,95	
9551054	933	Hul til vask / kogeplade	199,00	
9578794	962	Ilægning af alm. vask	199,00	
9400285	936	Skråsnit i savværk pr. snit	50,00	
9578115	2513	Påsætning af laminatkant	199,00	
9507498	931	Kantbearbejdning / udskæring	Pris efter aftale	

Alle priser er ekskl. selve bordpladen. Specialløsninger kan aftales med personalet i din lokale SILVAN.

Kundeoplysninger

Navn: _____

Adresse: _____

Postnr.: _____ By: _____

Telefon: _____

Dato

Underskrift Kunde

Leveringstid: _____ dage