

| | |
|----------------|----|
| ENGLISH | 3 |
| FRANÇAIS | 16 |
| ITALIANO | 29 |
| ESPAÑOL | 42 |

WE THANK YOU FOR
CHOOSING THIS
PRODUCT FROM
SWAROVSKI OPTIK. IF YOU
HAVE ANY QUESTIONS,
PLEASE CONSULT YOUR
SPECIALIST DEALER OR
CONTACT US DIRECTLY AT
SWAROVSKIOPTIK.COM.



Points de collecte sur www.quefairedesdechets.fr
Privilégiez la réparation ou le don de votre appareil !

1. OVERVIEW

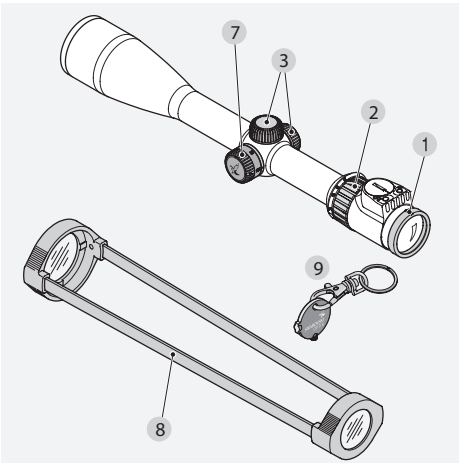

- | | |
|---------------------------------|--|
| 1 Dioptic correction | 5.1 Zero point adjustment |
| 2 Magnification adjustment ring | 6 Knurled knob |
| 3 Screw-on cap | 7 Parallax turret (depending on model) |
| 4 Elevation adjustment turret | 8 Transparent scope covers |
| 4.1 Zero point adjustment | 9 Coin opener |
| 5 Windage adjustment turret | (depending on model) |

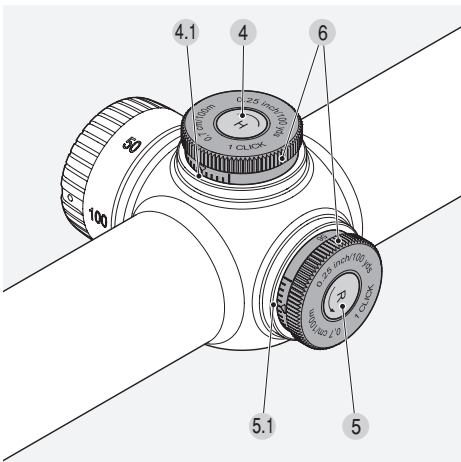

2. OPERATION

2.1 ADJUSTING THE FOCUS

Simply turn the dioptic correction ring to achieve the best focus for your individual setting of the reticle.

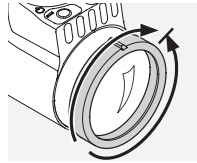

First turn the dioptic correction ring all the way to the left (counter-clockwise) and then to the right, until the reticle is optimally focused.

The adjustment ranges depend on the individual models. Please consult the technical data sheet enclosed.

2.2 CHANGING THE MAGNIFICATION

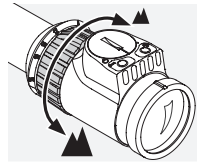

You can set the desired magnification by turning the (stepless) magnification adjustment ring through 180°. The scale on the adjustment ring allows simple and easy

reading of the setting. The soft, ribbed covering of the adjustment ring has a nose for better orientation.

2.3 THE RETICLE IN THE SECOND IMAGE PLANE (EYEPIECE IMAGE PLANE)

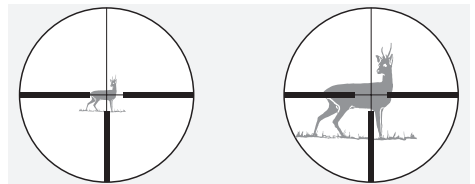

If the magnification increases, then the reticle remains the same size - the size of the image is increased but not the size of the reticle.

Even for large magnifications only a little of the target is covered. The reticle can only be used for estimating the distance to a limited extent.

2.4 PARALLAX

Rifle scope models without Adjustable Parallax are set to be free at 109 yds (100 m) – or in the case of the BRH and BRX reticles at a target distance of 219 yds (200 m). This means that at a distance of 109 yards (100 m) and 219 yards (200 m) respectively, the image of the object aimed at and the image of the reticle are in a single plane.

Please take into consideration:

With shots at distances greater or less than 109 yards (100 m) and 219 yards (200 m) respectively, take care to position the eye carefully central to the scope. This will prevent shifting of the impact point due to parallax errors.

2.5 OPERATION OF THE PARALLAX TURRET (DEPENDING ON THE MODEL)

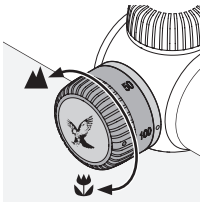

Using the parallax turret, you can adjust the optimum focus for every target distance thus preventing aiming errors due to parallax.

a) Quick Adjustment

The target distances are printed on the parallax turret from 50 to ∞ . Turn the parallax turret until the index point indicates the desired distance. The parallax turret also features a detent at 100 m, allowing you to feel when this point has been reached, especially in twilight.

b) Precision adjustment

Set the magnification as high as possible and turn the parallax turret until the image appears at its sharpest. Now move the eye backwards and forwards within the range of the exit pupil. If in the process the reticle moves in relation to the image, correct the distance setting until it is no longer possible to discern any difference between the movement of the reticle and the movement of the image.

3. SIGHTING THE RIFLE SCOPE IN

3.1 BASIC ALIGNMENT

To ensure perfect alignment of the scope to the rifle, have a competent gunsmith mount the scope. The reticle has been factory-set to the mechanical middle position. Prior to mounting you can check the correct position of the reticle. To do this, unscrew the screw-on caps of the elevation adjustment turret and windage adjustment turret. Now turn the respective knurled knob of the elevation adjustment turret and windage adjustment turret clockwise until it reaches the stop. Then turn the knurled knob back again counter-clockwise until it reaches the stop and count the clicks at the same time.

Halve the number of clicks and you will have the exact middle position. Repeat this procedure for the second turret.

Note:

When mounting the rifle scope onto the rifle, please make sure that you comply with the eye relief specified (see technical data sheet).

3.2 ALIGNMENT OF THE SCOPE TO THE RIFLE

If the point of impact of the bullet deviates from the aiming point, this can be easily and precisely corrected by adjusting the elevation turret and the windage turret of the scope.

Regardless of corrections, the middle point of the reticle always stays in the middle of the field of view.

Preparations for sighting the rifle scope in:

Before sighting the rifle scope in, please make sure that the following parameters are set correctly:

- Parallax
- Diopter adjustment
- Level of magnification

To make adjustments, simply unscrew the screw-on caps of the elevation and windage turrets.

When the shot is low

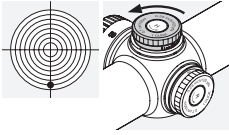

Turn the knurled knob of the elevation turret in the direction of H (counter-clockwise).

When the shot is high

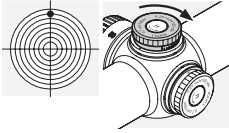

Turn the knurled knob of the elevation turret in the opposite direction to H (clockwise).

When the shot is to the left

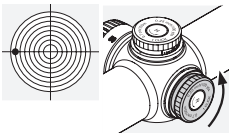

Turn the knurled knob of the windage turret in the direction of R (counter-clockwise).

When the shot is to the right

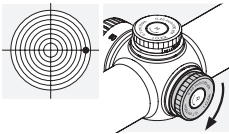

Turn the knurled knob of the windage turret in the opposite direction to R (clockwise).

The impact point correction per click can be taken from the enclosed technical data sheet or the information printed on the elevation or windage adjustment turret of your rifle scope.

3.3 ZERO POINT ADJUSTMENT

Once you have aligned the scope to the rifle, you can retain this basic setting. The scale for this is located on the respective knurled knob of the elevation/windage adjustment turret.

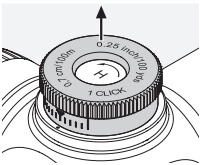

1. Pull the knurled knob upwards. In this position the reticle is not adjusted when the knurled knob is twisted.

2. Turn the knurled knob until the zero point of the scale is aligned with the index point on the scope.

3. Pushing the knurled knob back down re-engages the reticle adjustment and the knurled knob. Your individual setting is now precisely adjusted as the zero point.

3.4 TIPS AND TRICKS FOR MOUNTING RIFLE SCOPES

Nowadays, there is an enormous choice of technically advanced rifle scope mounts which allow rifle scopes to be attached securely to firearms. By using the right tools and amount of effort, desired levels of stability and accuracy can be achieved. Please read the installation instructions provided by the individual manufacturer carefully. These contain detailed information about the appropriate tool to use and a few tips and tricks to make installation easier.

Here are a few examples:

- Depending on the type of mount (please read the particular manufacturer's instructions), when fitting the mount base it may be helpful to remove the finish from the contact surfaces, then degrease them and, when screwing the contact surfaces into place for the final time, first coat them with a suitable adhesive.
- If necessary, you could readjust the rings to make sure that the fitting is perfectly centred, e.g. by lapping the rings.
- Also degrease the clamping surfaces and inner sides of the rings and apply a suitable adhesive to at least the lower halves of the rings for complete stability when shooting.
- Please take particular care when adjusting the reticle.
- Eye relief distance:

The correct eye relief distance for the rifle scope can be found in the technical information section. Individual settings and adjustments allow users to achieve an optimum field of view and a comfortable firing position.

- Torque:

Tighten the screws for the rings on both sides to a **maximum 200 Ncm** (maximum 17.7 inch pounds). This ensures that the tubular bodies are not placed under unnecessary pressure and guarantees accurate, tension-free installation. To obtain the right amount of force, a torque wrench is recommended.

Under no circumstances should the rings be tightened instead of sticking together the bottom halves of the rings, which is an essential step. If you have a right and a left half please follow the instructions of the ring/mounting-manufacturer.

If the right tools are used with the right amount of force and the manufacturer's instructions are followed closely, the rifle scope should require little correction when focusing in to shoot. Use the individual components to obtain the highest levels of accuracy for your chosen firearm/mount/rifle scope combination.

SWAROVSKI OPTIK provides no guarantee that the content of this page is correct, current or complete as information and products are constantly changing.

3.5 PBC – PERSONALIZED BALLISTIC CAM

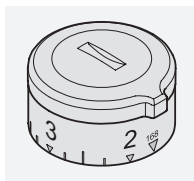

SWAROVSKI OPTIK has developed a personalized ballistic cam (PBC) for all its rifle scopes that are equipped with a ballistic turret. The ballistic cam makes longrange shooting even easier.



BALLISTICPROGRAMS.
SWAROVSKIOPTIK.COM

3.6 OPERATION OF THE RETICLE ILLUMINATION

1. On/Off switch

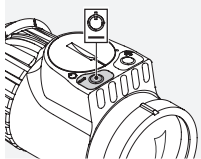

To turn on the reticle illumination, press down the minus button (left-hand button) for half a second.

2. Brightness control

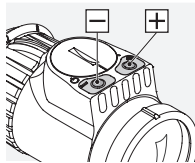

Once the reticle illumination is turned on, you can now adjust the brightness by means of the +/- button and select the setting of your choice from among 15 brightness levels. You

can make fine adjustments by pressing the buttons once (individual pulse).

3. Switching off

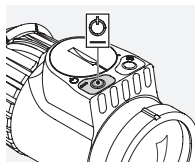

To turn off the reticle illumination, press down the minus button (left-hand button) for a second.

4. Memory function

When the reticle illumination is turned on again, the last brightness setting will be automatically activated.

5. Automatic turn-off function

If you haven't adjusted the brightness setting within 3 hours the reticle illumination automatically turns off.

6. Battery power indicator

If the illuminated reticle begins to flash, this signifies that a battery change will soon be needed. The remaining operating time will be a few hours, depending on the brightness adjustment and ambient temperature.

7. Changing the battery

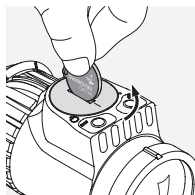

- Turn off the reticle illumination.

- Using the enclosed coin opener, please unscrew the battery cover in a counterclockwise direction. After a quarter turn, the cover will lift out of its

mounting as it turns and you can remove it easily.

- Remove the old battery.
- When inserting the new battery (type CR 2032),

please make sure that the side marked "+" is facing upwards.

- Replace the battery cover by matching the two markings (slot on the exterior of the lid, dot on the rifle scope) and then close it by turning it clockwise a quarter turn.

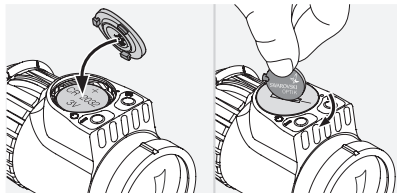

Note:

The last brightness setting stored will be lost when the battery is changed. When turned on, the illumination unit will revert to brightness setting 7.

8. Battery operating hours

Consult the technical data sheet enclosed!

4. FURTHER INFORMATION

Do you need help with setting up, operating, or looking after our products? Find all necessary information and our FAQs at MYSERVICE.SWAROVSKIOPTIK.COM.

5. MAINTENANCE AND CARE

5.1 LENS-CLEANING CLOTH

The special microfibre cloth can be used to clean even the most sensitive glass surfaces. It is suitable for objective lens, eyepieces and spectacles. Please keep the microfibre cloth clean as dirt particles can damage the lens surface. If the cloth is dirty, it may be washed in lukewarm soapy water and allowed to dry naturally. Please use it exclusively for cleaning lens surfaces.

5.2 CLEANING

We have designed all elements and surfaces to require very little care.

To ensure the long-lasting optical brilliance of your rifle scope, you should keep the glass surfaces free from dirt, oil and grease.

To clean the lens, first remove larger particles with an optical lens brush. For the subsequent thorough cleaning we recommend breathing lightly onto the lens and then cleaning it with the moist cleaning cloth. It is recommended to clean the metal parts with a clean, soft cleaning cloth.

5.3 STORAGE

You should keep your rifle scope in a well-ventilated, dry, dark place.

If the rifle scope is wet, it must be dried prior to storage.

6. FOR YOUR SAFETY

6.1 WARNING!

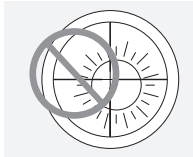

Never use the rifle scope to look at the sun! This will lead to damage to your eyes! Please protect your rifle scope from unnecessary solar radiation.

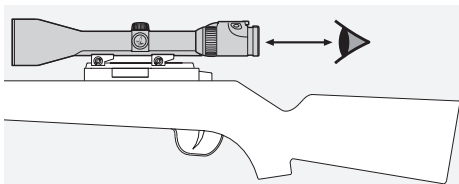

Please note the eye relief distance specified for a mounted rifle scope (see technical data sheet for dimensions).

6.2 GENERAL INFORMATION

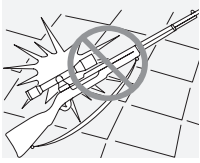

Please protect your rifle scope against knocks.

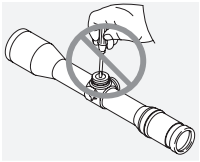

Repair and service work shall only be carried out by either Swarovski-Optik AG & Co KG. (Austria) or Swarovski Optik North America Ltd. and any work by non-authorized parties shall render the warranty void.

or from an authorized site for the disposal of waste electrical and electronic equipment. Disposing of this product correctly helps to protect the environment and prevents potential damage to both the environment and human health which could occur if the products are not handled correctly.

6.3 SEALING

Thanks to the use of high-quality sealing elements and controlled fabrication processes, our rifle scopes are watertight and gas-tight to a pressure of 0.4 bar or a depth in water of 4.4 yds/4 m. Seal integrity is guaranteed even when the cap has been removed. Nevertheless, careful handling is advised, especially around the turrets.

The scope has been filled with inert gas via the sealing screw located underneath the windage adjustment turret. Please do not loosen the sealing screw on the underside of the instrument!

6.4 COMPLIANCE

More information about compliance can be found at: http://swarovs.ki/Z5i_compliance

WEEE/ElektroG



This symbol indicates that this product must not be disposed of as household waste under the WEEE Directive (Waste Electrical and Electronic Equipment Directive) and national laws. This

product must be returned to a dedicated collection site. You can obtain information about collection sites for waste equipment from your local authorities

All the specifications given are typical values.

We reserve the right to make changes regarding design and delivery. We accept no liability for printing errors.

1. DESCRIPTION

MERCI D'AVOIR CHOISI
CE PRODUIT DE LA
MAISON SWAROVSKI
OPTIK. POUR TOUTE
QUESTION ADRESSEZ-VOUS
A VOTRE DETAILLANT
OU CONTACTEZ-NOUS
DIRECTEMENT SUR
SWAROVSKIOPTIK.COM.

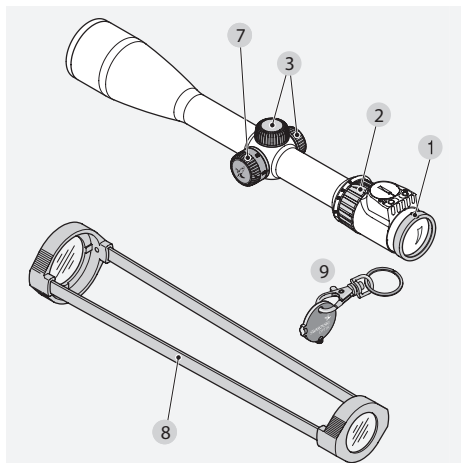

- | | |
|-------------------------------------|---|
| 1 Réglage de la dioptrie | 6 Vis moletée |
| 2 Bague de réglage du grossissement | 7 Tourelle de parallaxe (en fonction du modèle) |
| 3 Capuchon fileté | 8 Protections transparentes pour lunette de visée |
| 4 Réglage vertical | 9 Clé-monnaie (en fonction du modèle) |
| 4.1 Remise à zéro | |
| 5 Réglage latéral | |
| 5.1 Remise à zéro | |

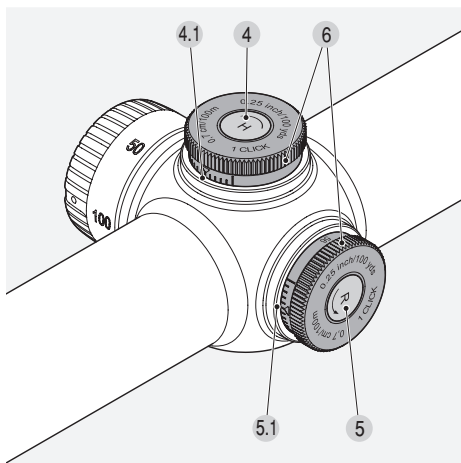

2. MISE EN SERVICE

2.1 REGLAGE DE LA NETTETE DE L'IMAGE

Pour obtenir l'image la plus nette du réticule, il vous suffit de tourner la bague de réglage de la dioptrie.

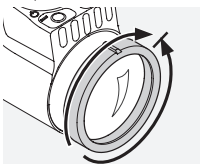

Tournez la bague de réglage de la dioptrie entièrement vers la gauche (dans le sens horaire inverse) puis vers la droite, jusqu'à ce que le réticule soit le plus net possible.

Les positions dépendent des différents modèles. Vous trouverez les renseignements sur ce point dans la fiche signalétique technique ci-jointe.

2.2 LE CHANGEMENT DE GROSSISSEMENT

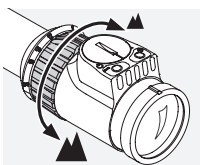

En tournant la bague de réglage du grossissement à 180°, vous obtenez graduellement le grossissement de votre choix.

La graduation oblique permet de lire le réglage

facilement et aisément. Pour faciliter l'orientation, le revêtement souple et rainuré de la bague de réglage est doté d'un taquet.

2.3 LE RETICULE SITUE DANS LE 2EME PLAN FOCAL (PLAN FOCAL DU COTE DE L'OCULAIRE) EST INVARIANT

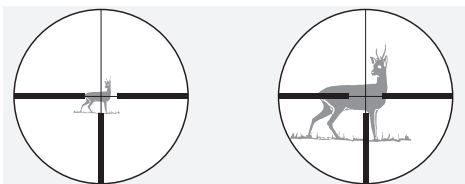

En cas de changement du grossissement, le réticule reste inchangé; la dimension de l'image est certes modifiée, mais pas celle du réticule. Même en cas de forts grossissements, la cible est à peine cachée. Une estimation de la distance à l'aide du réticule n'est possible que sous réserve.

2.4 PARALLAXE

Sur une distance d'objectif de 100 m (ou de 200 m avec les réticules BRH et BRX), votre lunette de visée vous permet d'éviter les erreurs de parallaxe, sans recourir à une tourelle de parallaxe. Cela signifie que, à une distance de 100 m ou 200 m, l'image de l'objectif et celle du réticule se trouvent exactement au même niveau.

Attention :

Pour les tirs inférieurs ou supérieurs à 100 m ou 200 m, veillez à regarder à travers la lunette de visée de la manière la plus axiale possible. De cette manière, les déplacements du point de contact dus aux erreurs de parallaxe pourront être évités.

2.5 COMMANDE DE LA TOURELLE DE PARALLAXE (EN FONCTION DU MODELE)

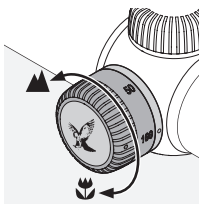

La tourelle de parallaxe vous permet d'effectuer des réglages d'une précision optimale pour toutes les distances d'objectif et d'éviter les erreurs d'objectif dues à la parallaxe.

a) Réglage rapide

Les distances d'objectif sont marquées de 50 m à ∞ sur la tourelle de parallaxe. Tournez la tourelle de parallaxe dans la position jusqu'à ce que la distance souhaitée corresponde au point d'indice. En outre la tourelle de parallaxe vous garantit un encliquetage à 100 m. Vous pouvez ainsi reconnaître cette position au toucher, en particulier au crépuscule.

b) Réglage fin

Réglez le grossissement sur la valeur la plus grande et tournez la tourelle de parallaxe jusqu'à ce que l'image soit la plus nette possible. A présent, déplacez votre oeil en avant et en arrière dans la zone de sortie de pupille. Si le réticule bouge par rapport à l'image, corrigez le réglage de la distance jusqu'à ce qu'il n'y ait plus de différence perceptible entre le mouvement du réticule et celui de l'image.

3. REGLER LA LUNETTE DE VISEE SUR L'ARME

3.1 LE REGLAGE DE LA LUNETTE SUR L'ARME

Pour que la lunette de visée soit parfaitement adaptée sur l'arme, nous vous recommandons d'en confier le montage à un armurier spécialisé. Au départ de l'usine, le réticule est mécaniquement placé dans la position centrale. Avant de procéder au montage, vérifiez l'emplacement correct du réticule. Il vous suffit de dévisser les capuchons filetés des réglages vertical et latéral. Tournez à présent la vis moletée des réglages vertical et latéral dans le sens des aiguilles d'une montre jusqu'à la butée. Ensuite, tournez à nouveau la vis moletée dans le sens inverse des aiguilles d'une montre jusqu'à la butée et comptez les clics. Divisez le nombre de clics par deux et vous obtiendrez la position centrale exacte. Répétez ce processus pour la deuxième tourelle.

Veillez noter :

Lorsque vous montez la lunette de visée sur l'arme, veuillez vous assurer que vous tenez compte de la distance oculaire spécifiée (voir la fiche signalétique technique).

3.2 LE REGLAGE DE LA LUNETTE SUR L'ARME

Lorsque le point d'impact s'écarte du centre de la mire, il est facile d'y remédier de façon précise par l'intermédiaire du réglage vertical ou latéral de la lunette.

A noter que le centre du réticule reste toujours au centre du champ de vision.

Préparatifs pour régler la lunette de visée sur l'arme :

Avant de régler la lunette de visée sur l'arme, veuillez vous assurer que les paramètres suivants ont été réglés correctement :

- Parallaxe
- Réglage dioptrique
- Niveau de grossissement

Pour procéder au réglage, il faut se servir des vis moletées des réglages vertical et latéral situées sous les capuchons protecteurs.

La correction de l'impact bas

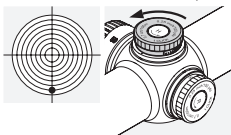

Tournez la vis moletée du réglage vertical dans le sens de la flèche H - dans le sens inverse des aiguilles d'une montre.

La correction de l'impact haut

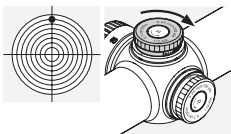

Tournez la vis moletée du réglage vertical dans le sens inverse de la flèche H - dans le sens des aiguilles d'une montre.

La correction de l'impact à gauche

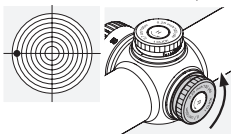

Tournez la vis moletée du réglage latéral dans le sens de la flèche R - dans le sens inverse des aiguilles d'une montre.

La correction de l'impact à droite

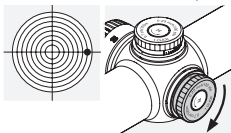

Tournez la vis moletée du réglage latéral dans le sens inverse de la flèche R - dans le sens des aiguilles d'une montre.

Vous trouverez la valeur de correction du point de contact par clic dans la fiche signalétique technique ci-jointe ou sur l'indication du réglage de la hauteur et/ou du réglage latéral de votre lunette de visée.

3.3 LA REMISE A ZERO

Une fois que vous avez réglé la lunette sur l'arme, vous pouvez conserver ce réglage de base. La graduation en question se trouve sur la vis moletée du réglage latéral et vertical.

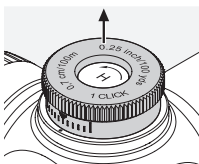

1. Commencez par tirer doucement la vis moletée vers le haut. Dans cette position, il n'est pas possible d'ajuster le réticule en tournant la molette.

2. Faites ensuite coïncider le repère du réglage zéro de la vis moletée avec le point de repère de la lunette, et cela en tournant à gauche ou à droite la vis moletée.
3. Il suffit d'appuyer une nouvelle fois pour réassocier la molette au réglage du réticule. Votre réglage initial (correspondant à la superposition des deux repères) est désormais gardé en mémoire.

3.4 TRUCS ET ASTUCES RELATIFS AUX MONTAGES POUR LUNETTE DE VISEE

De nombreux montages pour lunette de visée à la technique sophistiquée sont à présent disponibles sur le marché. Ils assurent un raccordement optimal de l'arme et de la lunette de visée.

L'utilisation de l'outil adapté et d'un force ciblée vous permettent d'obtenir la résistance et la précision de tir souhaitée. Veuillez lire attentivement la notice d'installation du fabricant du montage correspondant. Vous y trouverez des instructions détaillées sur l'outil adapté à utiliser, ainsi que quelques trucs et astuces pour faciliter la procédure d'installation.

En voici quelques exemples :

- Selon le type de montage (veuillez lire les recommandations correspondantes du fabricant), il est nécessaire, pour le montage des embases, de retirer le brunissage des surfaces d'appui, puis de les graisser et, outre de visser fermement les vis, d'appliquer une colle adaptée sur les surfaces d'appui.

- Le cas échéant, vous pouvez corriger la position des anneaux pour garantir une installation parfaitement centrée du montage, en rodant les anneaux par ex.

- Graissez également les surfaces de serrage et les faces intérieures des anneaux et appliquez sur la moitié inférieure des anneaux une colle adaptée pour garantir la résistance au tir.

- Veuillez faire particulièrement attention à l'orientation de la lunette.

- Écartement des yeux :

L'écartement des yeux adapté de la lunette de visée est indiqué dans les caractéristiques de l'appareil.

En utilisant des dimensions et conceptions personnelles au tireur, vous augmentez le champ de vision optimal en garantissant une position de butée confortable.

- Couple de serrage :

Serrez alternativement les vis des anneaux à un couple de **200 Ncm**. De cette manière, le corps tubulaire n'est pas soumis à une pression inutile et vous pouvez garantir un montage sans contrainte de la plus haute précision. Pour ne pas dépasser la force appropriée, il est recommandé d'utiliser une clé dynamométrique. En aucun cas il ne faut essayer d'éviter le collage nécessaire des moitiés inférieures d'anneau par un serrage supplémentaire des coques annulaires !

Dès lors que l'outil adapté est utilisé avec la force appropriée et que les instructions du fabricant sont précisément respectées, les corrections à effectuer sur la lunette de visée lors du tir ne sont que minimes. Utilisez les composants optimaux pour assurer la précision maximale de votre ensemble arme/montage/lunette de visée.

SWAROVSKI OPTIK n'offre aucune garantie quant à la justesse, l'actualité ou l'intégrité du contenu présenté ici.

3.5 PBC - CAPUCHON PERSONNALISE POUR TOURELLE MEMORIELLE

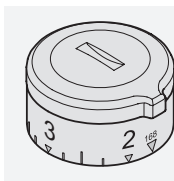

SWAROVSKI OPTIK a développé un capuchon personnalisé pour tourelle mémorielle (PBC) pour toutes ses lunettes de visée équipées d'une tourelle mémorielle. Le capuchon

personnalisé pour tourelle mémorielle rend le tir à grande distance encore plus simple.



BALLISTICPROGRAMS.
SWAROVSKIOPTIK.COM

3.6 UTILISATION DU DISPOSITIF D'ÉCLAIRAGE DU RÉTICULE

1. Interrupteur Marche/Arrêt

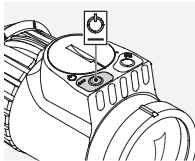

Pour activer l'éclairage du réticule, appuyez sur le bouton moins (bouton gauche) pendant une demi-seconde.

2. Contrôle de la luminosité

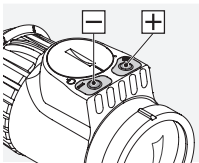

Lorsque l'éclairage du réticule est activé, vous pouvez régler la luminosité en appuyant sur le bouton +/- et sélectionner le réglage de votre choix parmi 15 niveaux de luminosité. Vous pouvez effectuer des réglages précis en appuyant une fois sur les boutons (impulsion individuelle).

3. Désactivation de l'éclairage

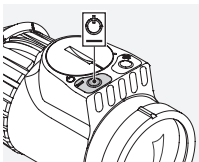

Pour désactiver l'éclairage du réticule, appuyez sur le bouton moins (bouton gauche) pendant une seconde.

4. Fonction de mémoire

Lorsque l'éclairage du réticule est à nouveau activé, le dernier réglage de luminosité est automatiquement sélectionné.

5. Fonction de désactivation automatique

Si vous n'avez pas ajusté le réglage de la luminosité pendant 3 heures, l'éclairage du réticule s'éteint automatiquement.

6. Témoin de niveau de la pile

Si le réticule éclairé commence à clignoter, cela signifie qu'il est nécessaire de remplacer la pile prochainement. L'autonomie restante est de quelques heures, en fonction du réglage de la luminosité et de la température ambiante.

7. Remplacement de la pile

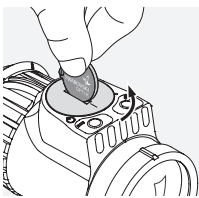

- Désactivez l'éclairage du réticule.
- Avec la clé-médaille fournie, dévissez le couvercle du compartiment à pile dans le sens inverse des aiguilles d'une montre. Lorsque vous tournez le couvercle d'un quart de tour, il se soulève hors de sa monture, vous permettant de le retirer facilement.

- Retirez l'ancienne pile.
- Lorsque vous insérez la pile neuve (type CR

2032), assurez-vous d'orienter la face comportant un « + » vers le haut.

- Reposez le couvercle du compartiment à pile en alignant les deux repères (fente sur l'extérieur du couvercle, point sur la lunette de visée), puis refermez-le en le tournant d'un quart de tour dans le sens des aiguilles d'une montre.

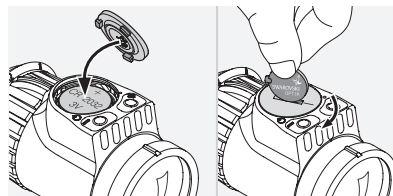

Remarque :

le dernier réglage de luminosité enregistré est effacé en cas de remplacement de la pile. Lorsqu'il est activé, le dispositif d'éclairage revient au réglage de luminosité 7.

8. Heures d'autonomie de la pile

Consultez la fiche technique ci-jointe.

4. AUTRES INFORMATIONS

Vous avez besoin d'aide pour configurer, utiliser ou effectuer l'entretien de nos produits ? Vous trouverez toutes les informations nécessaires et nos FAQ sur MYSERVICE.SWAROVSKIOPTIK.COM.

5. ENTRETIEN ET MAINTENANCE

5.1 TISSU DE NETTOYAGE

Ce tissu spécial fait de microfibres est idéal pour nettoyer les verres les plus délicats : objectifs, oculaires et lunettes. Veillez à ce que le tissu soit toujours propre car des impuretés risqueraient de rayer la surface des lentilles. Lorsque le tissu est sale, il suffit de le laver à l'eau tiède et savonneuse et de le laisser ensuite sécher à l'air. Ne l'utilisez que pour nettoyer des surfaces en verre !

5.2 NETTOYAGE

Tous les éléments et surfaces sont conçus de façon qu'ils soient d'un entretien facile. Pour pouvoir garantir durablement la brillance optique de vos lunettes, il faut absolument éviter tout contact avec la saleté, l'huile ou la graisse.

Pour nettoyer l'objectif, enlevez d'abord les grosses particules à l'aide d'un pinceau spécial. Pour un nettoyage plus approfondi, nous vous recommandons de souffler doucement sur l'objectif et de le nettoyer à l'aide du chiffon de nettoyage humide. Il est conseillé de nettoyer les pièces métalliques avec un chiffon doux propre.

5.3 ENTREPOSAGE

Nous vous recommandons d'entreposer vos lunettes de visée dans un endroit sec, sombre et bien aéré.

Lorsque les lunettes de visée sont mouillées, il faut au préalable les sécher.

6. POUR VOTRE SECURITE

6.1 AVERTISSEMENT !

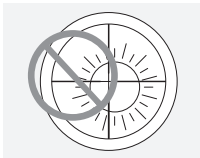

N'orientez en aucun cas vos lunettes de visée directement vers le soleil ! Vous risqueriez des lésions oculaires ! Veuillez aussi à mettre votre lunette de visée à l'abri d'un ensoleillement inutile.

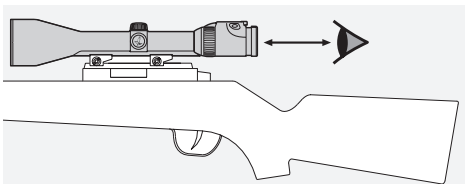

Tenez compte de la distance oculaire imposée si une lunette de visée est installée sur l'arme (voir fiche signalétique pour les mesures).

6.2 RECOMMANDATIONS D'ORDRE GENERAL

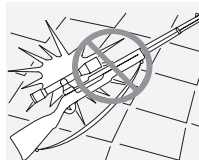

Veuillez mettre vos lunettes de visée à l'abri des chocs.

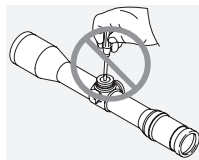

Les travaux de réparations et de remise en état ne doivent être effectués que par Swarovski-Optik AG & Co KG. ou par Swarovski Optik North America Ltd.. Faute de quoi la garantie

ne serait plus valable.

6.3 ETANCHEITE

Nos lunettes de visée sont étanches jusqu'à une surpression de 0,4 bar (4 m de profondeur dans l'eau) grâce à l'utilisation d'éléments d'étanchéité de qualité et au contrôle rigoureux des opérations de production. L'étanchéité est garantie même lorsque le capuchon amovible a été enlevé. Ceci ne doit cependant pas empêcher de manier cet instrument, et particulièrement ses tourelles, avec toutes les précautions d'usage.

La lunette a été remplie de gaz inerte à l'aide de la vis d'étanchéité située sous le réglage latéral. Ne desserrez jamais cette vis ou le capuchon situé sur la face inférieure l'instrument !

6.4 CONFORMITE

Les informations concernant la conformité figurent sous : http://swarovs.ki/Z5i_compliance

WEEE / Loi sur les appareils électroniques ElektroG



Ce symbole vous informe que le présent produit doit être mis au rebut conformément à la directive WEEE (Directive relative aux équipements électriques et électroniques) et aux législations locales applicables, séparément des ordures ménagères. Le présent produit doit être déposé auprès d'un point de collecte prévu à cet effet. Pour obtenir des informations sur les points de collecte pour appareils usagers, veuillez contacter les organisations communales responsables

ou une installation habilitée à la mise au rebut d'équipements électriques et électroniques usagés. La bonne mise au rebut de ce produit participe à la protection de l'environnement et permet d'éviter d'éventuels dommages écologiques ou sanitaires susceptibles de se produire en cas de manipulation non conforme du produit.

LA RINGRAZIAMO
PER AVER SCELTO UN
PRODOTTO SWAROVSKI
OPTIK. PER ULTERIORI
INFORMAZIONI LA
PREGHIAMO DI RIVOLGERSI
AD UN RIVENDITORE
AUTORIZZATO OPPURE
CI CONTATTI SU
SWAROVSKIOPTIK.COM.

Toutes les caractéristiques indiquées sont des valeurs habituelles.

Sous réserve de modifications ultérieures concernant la conception, la livraison et les erreurs d'impression.

1. DESCRIZIONE

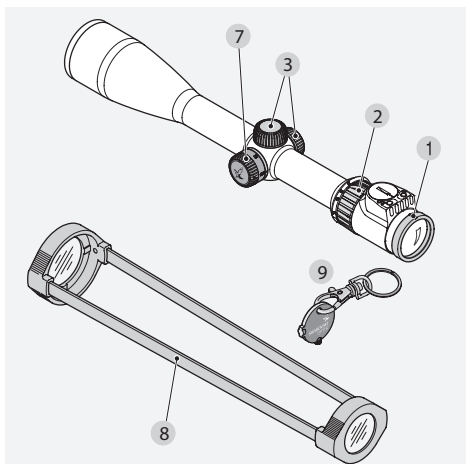

- | | |
|---------------------------------------|---|
| 1 Compensatore di diottrie | 6 Bottone zigrinato |
| 2 Anello di regolazione ingrandimento | 7 Torretta di parallasse (in base al modello) |
| 3 Coperchietto a vite | 8 Coperchi del cannocchiale trasparenti |
| 4 Regolazione dell'altezza | 9 Chiave a forma di moneta (in base al modello) |
| 4.1 Azzeramento | |
| 5 Regolazione laterale | |
| 5.1 Azzeramento | |

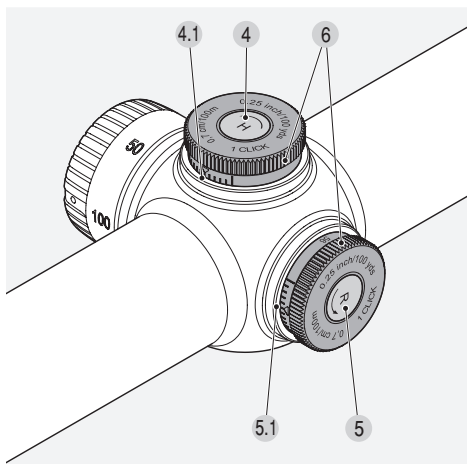

2. FUNZIONAMENTO

2.1 MESSA A FUOCO DELL'IMMAGINE

Girando semplicemente il compensatore di diottrie è possibile effettuare una regolazione individuale ottenendo così un'ottimale nitidezza del reticolo.

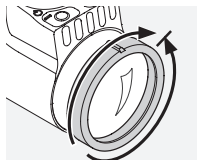

Girate dapprima il compensatore di diottrie completamente verso sinistra (in senso antiorario) e poi verso destra, finché il reticolo non mostri la nitidezza ottimale.

I campi di regolazione dipendono dai singoli modelli. Vi preghiamo di leggerli nella scheda dati in allegato.

2.2 MODIFICA DELL'INGRANDIMENTO

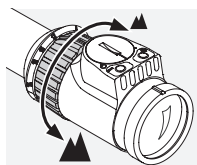

Girando l'anello di regolazione dell'ingrandimento di 180° potete regolare l'ingrandimento a piacimento. La scala sull'anello di regolazione consente una facile e comoda lettura della regolazione. Per consentire un migliore orientamento, il morbido rivestimento scanalato dell'anello di regolazione è provvisto di una sporgenza.

2.3 IL RETICOLO SUL SECONDO PIANO DELL'IMMAGINE (PIANO DELL'IMMAGINE DELL'OCULARE)

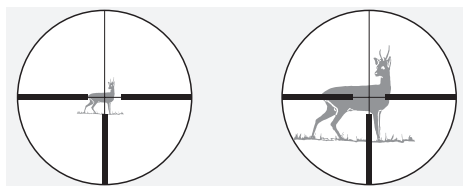

Cambiando l'ingrandimento, il reticolo rimane grande uguale - vengono ingrandite le dimensioni dell'immagine ma non del reticolo. Anche con notevoli ingrandimenti, l'obiettivo viene coperto solo in misura minima. Con l'aiuto del reticolo è possibile stimare approssimativamente la distanza.

2.4 PARALLASSE

Il vostro cannocchiale da puntamento senza torretta di parallasse è esente da parallasse su una distanza di puntamento di 100 m o in caso dei reticoli BRH e BRX su una distanza di 200 m. Ciò significa che ad una distanza di 100 o 200 m l'immagine del bersaglio e l'immagine del reticolo si trovano esattamente su un piano.

Vi preghiamo di osservare:

Per tiri da una distanza inferiore o superiore ai 100 o 200 m occorre prestare attenzione a mirare possibilmente al centro attraverso il cannocchiale da puntamento. In questo modo con un'errata parallasse si possono evitare gli spostamenti del punto d'impatto.

2.5 USO DELLA TORRETTA DI PARALLASSE (IN BASE AL MODELLO)

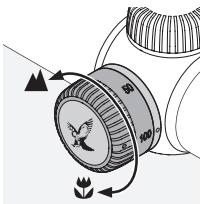

Con la torretta di parallasse è possibile regolare la nitidezza ottimale per qualsiasi distanza di puntamento evitando così errori di mira dovuti a parallasse.

a) Regolazione rapida

Le distanze di puntamento sono riportate sulla torretta di parallasse da 50 a ∞ m. Girate la torretta di parallasse fino alla posizione in cui la distanza desiderata coincide con il punto indice. Inoltre il correttore di parallasse ha una posizione di arresto di 100 m, che la si può vantaggiosamente sfruttare, soprattutto nell'oscurità, semplicemente „sentendola“, senza doverla necessariamente controllare visivamente.

b) Regolazione di precisione

Regolate l'ingrandimento al massimo e girate la torretta di parallasse, finché l'immagine vi appare il più possibile a fuoco. Muovete ora l'occhio a destra e a sinistra nella zona della pupilla d'uscita. Se così facendo il reticolo si muove rispetto all'immagine, correggete allora la regolazione della distanza fino a quando tra il movimento del reticolo e il movimento dell'immagine non sia riconoscibile più alcuna differenza.

3. PUNTAMENTO DEL CANNOCCHIALE

3.1 AGGIUSTAMENTO DI BASE

Per garantire la perfetta intesa fra cannocchiale da puntamento ed arma, fate effettuare il montaggio solo da un'officina specializzata.

Il reticolo si trova nella posizione centrale pre-determinata dalla fabbrica. Prima di iniziare il montaggio potete controllare la corretta posizione del reticolo. Per far ciò svitate il coperchietto a vite della regolazione dell'altezza e della regolazione laterale e girate il rispettivo bottone zigrinato della regolazione dell'altezza e/o della regolazione laterale in senso orario fino all'arresto. Infine girate il bottone zigrinato in senso antiorario fino all'arresto, contando gli scatti.

Dividete il numero degli scatti ed otterrete l'esatta posizione centrale. Ripetete questa procedura per la seconda torretta.

Nota:

Quando si monta il cannocchiale sulla carabina, assicurarsi che la distanza interpupillare predefinita sia conforme (vedere la scheda tecnica dei dati).

3.2 REGOLAZIONE DEL CANNOCCHIALE DA PUNTAMENTO SULL'ARMA

Se la posizione del punto d'impatto non corrisponde al punto di mira, si può effettuare una correzione molto semplice e precisa variando la regolazione dell'altezza e/o la regolazione laterale. Il punto centrale del reticolo rimane comunque sempre al centro del campo visivo.

Preparazioni per il puntamento del cannocchiale: Prima del puntamento del cannocchiale, assicurarsi che i parametri che seguono siano correttamente impostati:

- parallasse
- regolazione delle diottrie
- livello d'ingrandimento

Per effettuare la regolazione svitate i coperchietti a vite della regolazione dell'altezza e della regolazione laterale.

Correzione in caso di tiro basso

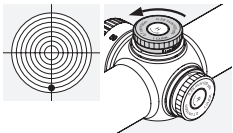

Girate il bottone zigrinato della regolazione dell'altezza in direzione della freccia H, in senso antiorario.

Correzione in caso di tiro alto

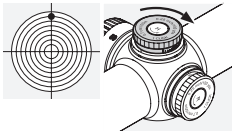

Girate il bottone zigrinato della regolazione dell'altezza in senso contrario rispetto alla direzione della freccia H, in senso orario.

Correzione in caso di tiro a sinistra

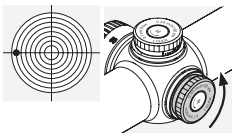

Girate il bottone zigrinato della regolazione laterale in direzione della freccia R, in senso antiorario.

Correzione in caso di tiro a destra

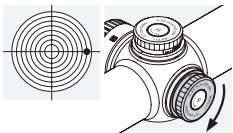

Girate il bottone zigrinato della regolazione laterale in senso contrario rispetto alla direzione della freccia R, in senso orario.

La correzione del punto d'impatto per click è indicata nella scheda tecnica in dotazione o nella scritta riportata in prossimità della regolazione dell'altezza e/o della regolazione laterale del cannocchiale da puntamento.

3.3 AZZERAMENTO

Dopo aver regolato la linea di mira del cannocchiale da puntamento con l'arma, potete mantenere questa regolazione di base come partenza per ulteriori modifiche. La relativa scala di misurazione si trova sul bottone zigrinato della regolazione dell'altezza e/o della regolazione laterale.

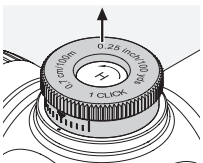

1. Dapprima sbloccate il bottone zigrinato tirandolo verso l'alto. In questa posizione, mentre si fa ruotare il bottone zigrinato il reticolo non viene regolato.

2. Ruotando il bottone zigrinato, portate il punto zero della scala in corrispondenza del punto indice sul cannocchiale da puntamento.
3. Praticando una leggera pressione il regolatore del reticolo ed il bottone zigrinato vengono nuovamente collegati. La Vostra regolazione individuale del punto di mira corrisponde ora con precisione al punto zero.

3.4 CONSIGLI PER IL MONTAGGIO DEI CANNOCCHIALI

Oggi sono disponibili diversi tipi di montaggio di cannocchiali di puntamento tecnologicamente avanzati, che consentono un'affidabile collegamento tra l'arma e il cannocchiale.

Con gli strumenti adeguati e un adeguato dispendio di energie è possibile ottenere la stabilità e la precisione desiderate. Leggere attentamente le istruzioni per il montaggio fornite dal produttore, dove sono indicati i dati esatti dello strumento più adeguato, nonché alcuni trucchi e suggerimenti per il corretto montaggio.

Di seguito sono riportati alcuni esempi:

- A seconda del tipo di montaggio (a questo proposito, leggere i consigli del produttore) è consigliabile rimuovere la brunitura sulle superfici d'appoggio al momento del montaggio, sgrassarle e assieme alle viti finali spalmare del materiale adesivo idoneo sulle superfici.
- Se necessario, è possibile rifinire gli anelli per un montaggio perfettamente centrato, ad es. eseguendo la lappatura degli anelli.
- Sgrassare anche i piani di bloccaggio e le parti interne degli anelli e rivestire almeno la metà inferiore degli anelli di materiale adesivo idoneo, per garantire la massima stabilità.
- Prestare molta attenzione alla centratura dello sguardo.

- Distanza interpupillare:

Nei dati tecnici è riportata la giusta distanza interpupillare del cannocchiale.

Grazie alle misure e prospettive individuali del puntatore, è possibile ottenere un campo visivo ottimale e una posizione di tiro confortevole.

- Momento torcente:

Tirare verso di sé le viti degli anelli alternativa-mente a **max. 200 Ncm**. In questo modo il corpo

del tubo non subisce pressioni ed è possibile effettuare il montaggio senza difficoltà con la massima precisione. Per un giusto dispendio di energia è consigliabile utilizzare una chiave dinamometrica. Non cercare assolutamente di evitare che le metà inferiori dell'anello si incollino tirando con forza il guscio degli anelli.

Se viene utilizzato lo strumento appropriato con un dispendio mirato di energie e vengono seguite con esattezza le indicazioni del produttore, non è necessario apportare correzioni significative al cannocchiale durante l'aggiustamento del tiro. Utilizzare i singoli componenti in modo ottimale per garantire la massima precisione per la combinazione selezionata di arma/montaggio/cannocchiale.

SWAROVSKI OPTIK non si assume alcuna responsabilità in merito alla correttezza, allo stato aggiornato o alla completezza del contenuto illustrato.

3.5 PBC - GHIERA PERSONALIZZATA DELLA TORRETTA BALISTICA

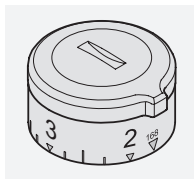

SWAROVSKI OPTIK ha sviluppato una ghiera personalizzata (PBC) montabile su tutti i suoi cannocchiali da puntamento dotati di torretta balistica. Questa ghiera rende ancora più

facile il tiro a lunga distanza.



BALLISTICPROGRAMS.
SWAROVSKIOPTIK.COM

3.6 USO DELL'ILLUMINAZIONE DEL RETICOLO

1. Interruttore On/Off

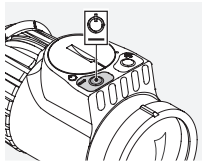

Per attivare l'illuminazione del reticolo, premere il tasto - (a sinistra) per mezzo secondo.

2. Regolazione luminosità

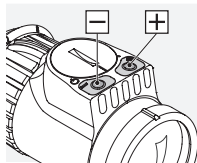

Una volta attivata l'illuminazione del reticolo, è possibile regolarne l'intensità mediante i tasti +/- e scegliere tra 15 livelli di luminosità. Per regolazioni di precisione, premete i tasti una volta (impulso singolo).

3. Spegnimento

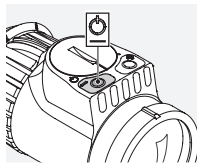

Per disattivare l'illuminazione del reticolo, premere il tasto - (a sinistra) per un secondo.

4. Funzione di memoria

Al momento della riaccensione del reticolo, verrà automaticamente attivato l'ultimo livello di luminosità impostato.

5. Funzione di spegnimento automatica

Se per 3 ore non viene effettuata alcuna regolazione della luminosità, l'illuminazione del reticolo verrà automaticamente disattivata.

6. Indicazione del livello di carica della batteria

Se il reticolo illuminato inizia a lampeggiare, è necessario sostituire quanto prima la batteria. La batteria continuerà a funzionare ancora per alcune ore, a seconda della regolazione della luminosità e della temperatura dell'ambiente.

7. Sostituzione della batteria

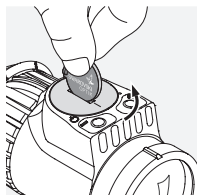

- Spegner l'illuminazione del reticolo.
- Utilizzando la chiave a forma di moneta fornita, svitare il coperchio della batteria in senso antiorario. Dopo un quarto di giro, il coperchio si solleva dalla guida e potrà essere rimosso facilmente.

verrà dalla guida e potrà essere rimosso facilmente.

- Rimuovere la batteria scarica.
- Al momento dell'inserimento della nuova batteria

(tipo CR 2032) assicurarsi che il lato contrassegnato dal segno «+» sia rivolto verso l'alto.

- Riposizionare il coperchio della batteria facendo corrispondere le due tacche (fessura sull'esterno del coperchio, punto sul cannocchiale da puntamento) e chiudere ruotando di un quarto di giro in senso orario.

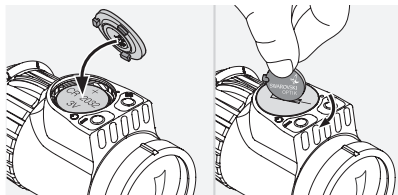

Nota:

quando si sostituisce la batteria, l'ultimo livello di luminosità impostato non verrà salvato. Dopo l'accensione, l'unità di illuminazione viene reimpostata automaticamente al livello di luminosità 7.

8. Durata operativa della batteria

Consultare la scheda tecnica allegata!

4. ULTERIORI INFORMAZIONI

Avete bisogno di aiuto per l'installazione, il funzionamento o la manutenzione dei nostri prodotti? Trovate tutte le informazioni che vi servono e le nostre FAQ sul sito MYSERVICE.SWAROVSKIOPTIK.COM.

5. CURA E MANUTENZIONE

5.1 PANNO DETERGENTE

Con l'ausilio dello speciale panno in microfibra potete effettuare Voi stessi la pulizia delle superfici in vetro più delicate. Il panno è adatto alla pulizia di obiettivi, oculari e occhiali.

Vi preghiamo di tenerlo pulito, giacché lo sporco può danneggiare la superficie delle lenti. Nel caso il panno si sporchi, potete lavarlo in acqua saponata tiepida e lasciarlo asciugare all'aria. Usatelo esclusivamente per la pulizia delle superfici in vetro!

5.2 PULIZIA

Tutti i componenti e le superfici sono state realizzate in modo da poter essere pulite facilmente.

Per poter preservare nel tempo la brillantezza ottica del Vostro cannocchiale di puntamento, Vi consigliamo di evitare che le superfici in vetro entrino in contatto con sporco, olio e grasso.

Per pulire la lente, togliere prima le particelle più grandi con un pennello per lenti ottiche. Per la successiva pulizia profonda, si raccomanda di inumidire leggermente le lenti con il fiato e di pulirle quindi con il panno umido. Si raccomanda di pulire le parti metalliche con un panno morbido pulito.

5.3 STOCCAGGIO

Vi consigliamo di conservare il cannocchiale da puntamento nella sua custodia in un luogo ben aerato, asciutto e buio.

In caso il cannocchiale da puntamento sia umido, è necessario asciugarlo prima di riporlo.

6. PER LA VOSTRA SICUREZZA



6.1 ATTENZIONE!

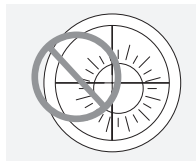

Non guardate mai il sole attraverso il cannocchiale da puntamento! Ciò può causarVi gravi lesioni agli occhi! Evitate anche di esporre inutilmente ai raggi solari il Vostro cannocchiale da puntamento.

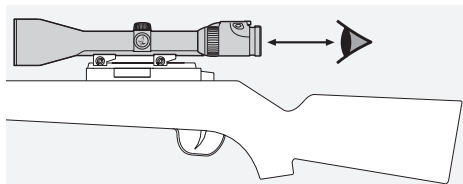

Prestare attenzione alla distanza interpupillare predefinita in caso di cannocchiale da puntamento montato sull'arma. (Per le misure, vedi la scheda dati.)

6.2 AVVERTENZE GENERALI

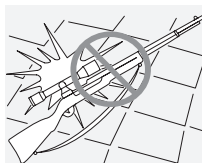

Proteggete il cannocchiale da puntamento dagli urti.

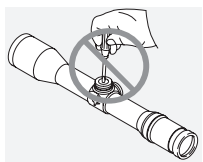

Tutte le riparazioni devono essere eseguite da Swarovski-Optik AG & Co KG. o Swarovski Optik North America Ltd.. I lavori di riparazione eseguiti da persone non autorizzate,

avranno come conseguenza l'annullamento della garanzia.

6.3 IMPERMEABILITÀ

I nostri cannocchiali da puntamento, grazie all'impiego di componenti ermetici di elevata qualità e alla lavorazione accurata, hanno una tenuta stagna fino ad una pressione di 0,4 bar o di 4 m di profondità sott'acqua. L'impermeabilità è garantita anche qualora il coperchietto removibile sia stato rimosso. Consigliamo comunque di avere cura del Vostro cannocchiale, specialmente per quanto riguarda le torrette di regolazione.

Tramite la speciale vite a tenuta stagna posta sotto la regolazione laterale, il cannocchiale viene riempito con gas inerte. Vi preghiamo di non allentare questa vite sul lato inferiore dello strumento!

6.4 CONFORMITÀ

Per informazioni sulla conformità consultare:

http://swarovs.ki/Z5i_compliance

Direttiva RAEE



Questo simbolo indica che questo prodotto non deve essere smaltito assieme ai rifiuti domestici, in base alla direttiva WEEE (direttiva relativa ai rifiuti da apparecchiature elettriche ed elettroniche) e alle leggi nazionali. Questo prodotto deve essere depositato presso uno dei centri di raccolta idonei. Informazioni relative ai

centri di raccolta per i rifiuti di apparecchiature sono disponibili presso le istituzioni comunali competenti oppure presso un centro autorizzato per lo smaltimento dei rifiuti di apparecchiature elettriche ed elettroniche. Un corretto smaltimento di questo prodotto contribuisce alla protezione ambientale e impedisce possibili danni all'ambiente o alla salute delle persone, che potrebbero derivare da un trattamento del prodotto non conforme alla legge.

Tutti i valori specificati sono valori tipici.

Ci riserviamo il diritto di apportare modifiche a livello di design e consegne e non accettiamo alcuna responsabilità per eventuali errori di stampa.

LE AGRADECEMOS QUE HAYA ELEGIDO COMPRAR UN INSTRUMENTO DE SWAROVSKI OPTIK. SI TUVIERA CUALQUIER DUDA O CONSULTA, PÓNGASE EN CONTACTO CON SU AGENTE ESPECIALIZADO O DIRECTAMENTE CON NOSOTROS EN SWAROVSKIOPTIK.COM.

1. DESCRIPCIÓN

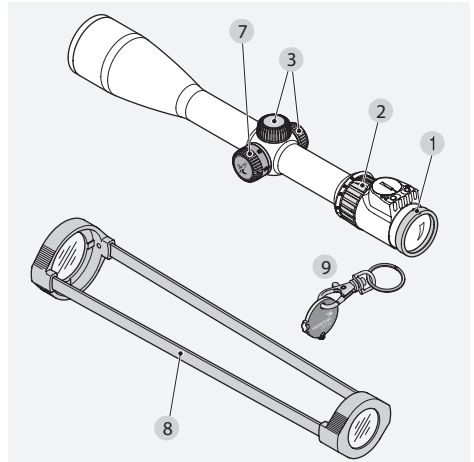

- | | |
|--------------------------------|----------------------------------|
| 1 Corrección de dioptrías | 5.1 Ajuste de la escala a cero |
| 2 Ajuste de aumentos | 6 Ruedecilla estriada de reglaje |
| 3 Tapón protector | 7 Torre de paralaje |
| 4 Reglaje vertical | (depende de cada modelo) |
| 4.1 Ajuste de la escala a cero | 8 Tapas de visor transparentes |
| 5 Reglaje horizontal | 9 Llave de moneda |
| | (depende de cada modelo) |

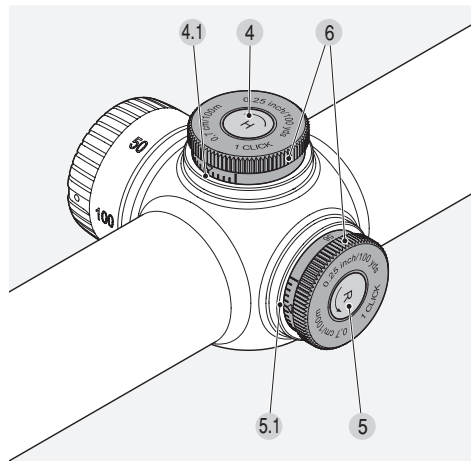

2. FUNCIONAMIENTO

2.1 ENFOQUE

Para enfocar según su visión personal sólo tiene que girar el anillo de corrección de dioptrías.

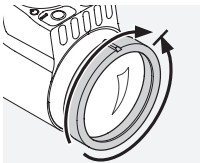

Gire primero el anillo de corrección ajuste de dioptrías completamente hacia la izquierda - en el sentido contrario de las agujas del reloj - y luego hacia la derecha hasta que la

imagen quede enfocada de manera óptima.

Los márgenes de ajuste varían dependiendo de cada uno de los modelos. Podrá encontrar mayor información en las especificaciones técnicas que se adjuntan.

2.2 MODIFICACIÓN DEL NÚMERO DE AUMENTOS

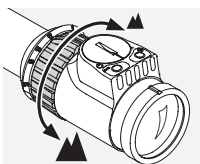

Girando el anillo de ajuste de aumentos, hasta 180° puede obtener de forma gradual el aumento deseado. La escala del anillo de ajuste permite ver clara y fácilmente los aumentos.

Para facilitar la lectura, existe un punto elevado en el anillo estriado del ajuste de aumentos.

2.3 LA RETÍCULA EN EL SEGUNDO PLANO FOCAL (PLANO DE IMAGEN DEL OCULAR)

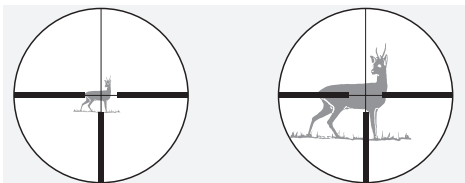

Al cambiar los aumentos el tamaño de la retícula no cambia - la imagen aumenta mientras que la retícula permanece constante. Incluso a grandes aumentos se cubre muy poco el objetivo. Ahora es sólo posible de forma condicionada una valoración de la distancia con la ayuda de la retícula.

2.4 PARALAJE

Su visor está ajustado libre de paralaje, sin torre de paralaje a una distancia del objetivo de 100 m, o de 200 m con las retículas BRH y BRX. Esto quiere decir que con una distancia de 100 m ó 200 m, la imagen del objetivo y la imagen de la retícula se encuentran exactamente en un plano.

Deberá tener en cuenta que:

Al disparar por debajo o por encima de 100 m o de 200 m, deberá tener cuidado de que mira lo más centradamente posible por el visor telescópico. De esta forma se podrá evitar las traslocación o desvío del punto de impacto por un error de paralaje.

2.5 OPERACIÓN DE LA TORRE DE PARALAJE (DEPENDE DE CADA MODELO)

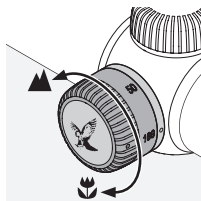

Con la torre de paralaje podrá ajustar la nitidez óptima para cualquier distancia al objetivo y evitar el error de puntería por paralaje.

a) Ajuste rápido

Las distancias al objetivo están marcadas de 50 m a ∞ en la torre de paralaje. Gire la torre de paralaje hasta colocarla en la posición en la que la distancia deseada coincida con el punto de índice. Además, la torre de paralaje le ofrece un tope a 100 m. De esta forma, podrá sentir esta posición, sobre todo en la oscuridad.

b) Ajuste fino

Ajuste la ampliación a la mayor dimensión posible y gire la torre de paralaje hasta que aparezca la imagen lo más nítida posible. Mueva adelante y atrás el ocular en el margen permitido por el diámetro de la pupila de salida. Si de esta forma se desplaza la retícula con respecto a la imagen, corrija el ajuste de la distancia hasta que entre el movimiento de la retícula y el movimiento de la imagen no se pueda reconocer diferencia alguna.

3. ALINEAR EL VISOR

3.1 MONTAJE BÁSICO

Para una perfecta coordinación entre el visor y el rifle, el montaje debe ser confiado a un armero cualificado.

La retícula ha sido mecánicamente alineada en fábrica al punto medio. Antes de montar el visor, verifique la posición correcta de la retícula. Para ello, desenrosque los tapones protectores de las torretas de reglaje horizontal y vertical.

Gire ahora la ruedecilla estriada para el ajuste de altura o lateral en el sentido de las agujas del reloj hasta el tope. Finalmente gire la ruedecilla estriada en el sentido contrario a las agujas del reloj hasta el tope, y cuente entonces los clicks. Divida entre dos el número de clicks y obtendrá entonces el ajuste medio exacto. Repita este procedimiento para la segunda torreta.

Nota:

Al montar el visor en el rifle, asegúrese de respetar la distancia ocular especificada (véase la hoja de datos técnicos).

3.2 ALINEAMIENTO DEL VISOR CON EL RIFLE (PUESTA A TIRO)

Cuando el punto de impacto del proyectil se desvía del objetivo, el visor puede alinearse con el rifle de forma sencilla y precisa mediante los dispositivos de reglaje vertical y horizontal.

Independientemente de las correcciones, el centro de la retícula siempre permanece en el centro del campo de visión.

Preparativos para alinear el visor:

Antes de alinear el visor, asegúrese de que los siguientes parámetros estén correctamente ajustados:

- Paralaje
- Ajuste de dioptrías
- Nivel de aumento

Desenrosque los tapones protectores de las torretas de reglaje horizontal y vertical para efectuar las correcciones.

Cuando el tiro está bajo

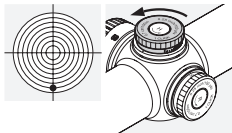

Gire la ruedecilla estriada de reglaje vertical en el sentido de la flecha H, en sentido contrario al de las agujas del reloj.

Cuando el tiro está alto

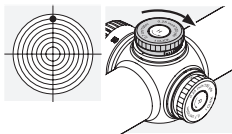

Gire la ruedecilla estriada de reglaje vertical en el sentido opuesto de la flecha H, en el sentido de las agujas del reloj.

Cuando el tiro ha ido a la izquierda

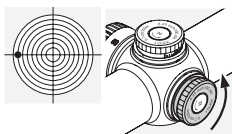

Gire la ruedecilla estriada de reglaje horizontal en el sentido de la flecha R, en sentido contrario al de las agujas del reloj.

Cuando el tiro ha ido a la derecha

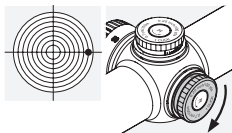

Gire la ruedecilla estriada de reglaje horizontal en el sentido opuesto de la flecha R, en el sentido de las agujas del reloj.

En la hoja de especificaciones técnicas adjuntas o en la etiqueta relativa al ajuste de altura o lateral de su visor telescópico, podrá usted encontrar la corrección del punto de impacto.

3.3 AJUSTE DE LA ESCALA A CERO

Cuando haya alineado el visor con el rifle, puede memorizar su puesta a tiro personal mediante el ajuste a cero. La escala está situada en cada ruedecilla estriada de reglaje vertical y horizontal.

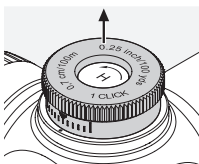

1. Tire hacia arriba la ruedecilla estriada de reglaje.

Al realizar este ajuste no se ajusta la retícula girando el botón moleteado.

- Haga coincidir la marca del triángulo invertido con el punto blanco de la carcasa.
- Mediante una simple pulsación, se vuelven a acoplar el ajuste de la retícula y el botón moleteado. Su puesta a tiro personal queda marcada como punto cero.

3.4 SUGERENCIAS Y TRUCOS SOBRE EL SOPORTE DEL VISOR

Hoy día se dispone de una gran variedad de soportes con una gran madurez técnica y que permiten una sólida unión entre el arma y el visor. Mediante el empleo de la herramienta correcta y de la fuerza acertada, podrá alcanzar la resistencia de tiro y la precisión deseadas. Lea con atención el manual de montaje del fabricante del soporte correspondiente. Encontrará datos precisos sobre la herramienta adecuada y, además, algunos consejos y trucos para un montaje correcto.

Le presentamos algunos ejemplos:

- En función del tipo de soporte (lea al respecto las recomendaciones del correspondiente fabricante del soporte) es aconsejable retirar al montar la base el pavonado de las superficies, engrasarlas y cubrir con el pegamento adecuado las superficies junto a los tornillos.
- Si es necesario, se pueden retocar los anillos para garantizar un montaje absolutamente céntrico, por ejemplo, mediante el bruñido de los anillos.
- Retire también las superficies de fijación y las caras interiores del anillo y cubra al menos la mitad inferior con el pegamento adecuado, para garantizar una resistencia de tiro absoluta.
- Preste especial atención a la alineación de la retícula de orientación.
- Distancia ocular:

Encontrará la distancia ocular correcta del visor en los datos técnicos.

Con la masa personal y la representación del tiro, podrá obtener el campo visual óptimo con una posición de tiro cómoda.

- Par de giro:

Apriete los tornillos del anillo de forma correlativa con un **máx. de 200 Ncm**. De esta forma, el visor

no se someterá innecesariamente a presión para garantizar un soporte sin tensión con la máxima precisión. Para obtener la fuerza adecuada se recomienda una llave dinamométrica.

De ningún modo se debe intentar pegar las mitades inferiores de los anillos apretando fuerte el plato del anillo. Si se utiliza la herramienta adecuada con la fuerza acertada y se respetan las indicaciones del fabricante, las correcciones del visor al realizar el tiro son mínimas. Utilice los componentes de forma óptima para alcanzar la máxima precisión de su combinación de arma/montaje visor elegida.

SWAROVSKI OPTIK no se hace responsable de la exactitud, actualidad e integridad del contenido de la página presentada.

3.5 PBC - TORRETA BALÍSTICA PERSONALIZADA

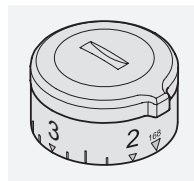

SWAROVSKI OPTIK ha desarrollado una torreta balística personalizada (PBC) para todos sus visores que cuentan con torreta balística personalizada. La torreta balística personalizada hace que disparar a grandes distancias resulte más fácil.



BALLISTICPROGRAMS.
SWAROVSKIOPTIK.COM

3.6 UTILIZACIÓN DE LA ILUMINACIÓN DE LA RETÍCULA

1. Encendido/Apagado

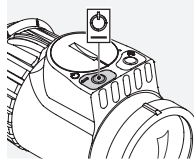

Para encender la iluminación de la retícula, presione el botón menos (botón de la izquierda) durante medio segundo.

2. Control de luminosidad

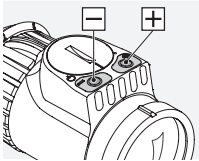

Una vez que la iluminación de la retícula esté encendida, puede ajustar la luminosidad con los botones +/- y seleccionar la configuración que desee de entre 15 niveles

de luminosidad. Puede hacer pequeños ajustes pulsando los botones una vez (individualmente).

3. Apagado

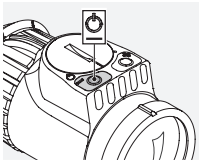

Para apagar la iluminación de la retícula, presione el botón menos (botón de la izquierda) durante un segundo.

4. Función de memoria

Cuando vuelva a encender la iluminación de la retícula, se activará automáticamente la última configuración de la luminosidad.

5. Función de apagado automático

Si no ajusta la configuración de la luminosidad pasadas 3 horas, la iluminación de la retícula se apagará automáticamente.

6. Indicador de nivel de batería

Si la retícula iluminada comienza a parpadear, significa que próximamente debe cambiar la batería. El tiempo de funcionamiento restante será de unas pocas horas, dependiendo de la configuración de la luminosidad y la temperatura ambiental.

7. Cambio de la batería

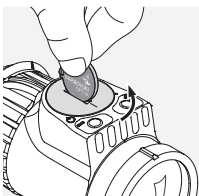

- Desactive la iluminación de la retícula.
- Por medio del abridor con forma de moneda suministrado, desatornille la tapa de la batería en sentido contrario a las agujas del reloj. Tras girar

una cuarta parte, la tapa se levantará y podrá quitarla fácilmente.

- Retire la batería agotada.

- Al introducir la nueva batería (tipo CR 2032), asegúrese de que el lado "+" quede hacia arriba.

- Vuelva a colocar la tapa de la batería de manera que coincidan las dos marcas (ranura en el exterior de la tapa, punto en el visor) y luego ciérrela girando un cuarto en sentido a las agujas del reloj.

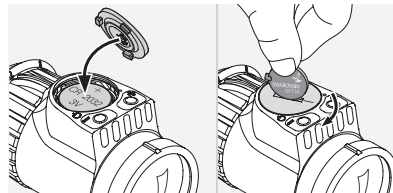

Nota:

Al cambiar la batería se perderá la última configuración de la luminosidad guardada. Al encenderlo, la unidad de iluminación volverá a la configuración de iluminación 7.

8. Autonomía de la batería

Consulte las especificaciones técnicas incluidas.

4. INFORMACION ADICIONAL

¿Necesita ayuda para configurar, utilizar o cuidar nuestros productos? Encuentre toda la información necesaria y nuestras preguntas frecuentes en MYSERVICE.SWAROVSKIOPTIK.COM.

5. CUIDADO Y MANTENIMIENTO

5.1 PAÑO DE LIMPIEZA

Con su tejido especial de microfibras puede limpiar hasta las superficies de cristal más delicadas. Es un paño ideal para la limpieza de objetivos, oculares y gafas.

Este paño debe mantenerse siempre limpio para evitar que la suciedad pueda dañar la superficie de la lente. Si el paño se ensucia es necesario lavarlo con agua jabonosa templada y secar

después al aire. ¡Utilícelo exclusivamente para limpiar superficies de cristal!

5.2 LIMPIEZA

Todos los elementos y superficies están diseñados de forma que sean fáciles de limpiar. Para garantizar la óptima visión de sus visores, es necesario que mantenga las superficies de cristal limpias de suciedad o grasa.

Para limpiar el objetivo, primero debe eliminar las partículas más grandes con un cepillo para objetivos. Para la limpieza exhaustiva posterior recomendamos soplar ligeramente el objetivo y, después, limpiarlo con el paño de limpieza húmedo. Se recomienda limpiar las partes metálicas con un paño de limpieza suave y limpio.

5.3 CONSERVACIÓN

Deberá conservar su visor telescópico en un lugar oscuro, seco y bien ventilado.

Si estuviera húmedo o mojado el visor telescópico, deberá primero ser secado.

6. ¡PARA SU SEGURIDAD!

6.1 ¡AVISO!

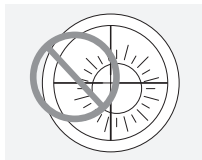

¡No mire jamás con el visor directamente hacia el sol! Podría dañar su vista. Proteja también su visor telescópico de la entrada directa de rayos solares a través del objetivo.

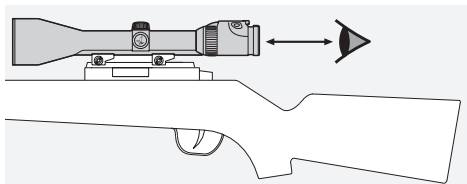

Tenga en cuenta la distancia ocular en un visor montado en el arma (consultar dimensiones en hojas de datos).

6.2 INFORMACIÓN PRELIMINAR

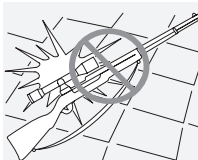

Proteja su visor de los golpes.

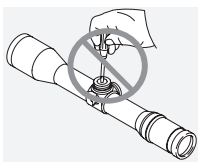

Las reparaciones y el mantenimiento sólo deberán ser llevadas a cabo por Swarovski-Optik AG & Co KG. o Swarovski Optik North America Ltd., cualquier trabajo realizado

por personas no autorizadas representará la pérdida de la garantía.

6.3 ESTANQUEIDAD

Los visores telescópicos de SWAROVSKI OPTIK son estancos hasta una presión de 0,4 bares – correspondiente a una profundidad en el agua de 4 metros – debido a la utilización de materiales de sellado de alta calidad y a un control riguroso de los procesos de fabricación. La estanqueidad está garantizada incluso aunque se haya retirado el tapa extraíble. De todos modos, recomendamos un manejo cuidadoso del instrumento.

El visor ha sido rellenado con gas inerte a través del tornillo de sellado situado bajo la torreta de reglaje horizontal. ¡Nunca desenrosque el tornillo de sellado situado en la parte inferior del instrumento!

6.4 CONFORMIDAD

Encontrará información sobre la conformidad en: http://swarovski.com/Z5i_compliance

RAEE (Directiva sobre residuos de aparatos eléctricos y electrónicos)



Este símbolo indica que este producto no se puede eliminar con la basura doméstica, según la Directiva RAEE (Directiva sobre residuos de aparatos eléctricos y electrónicos usados) y las leyes nacionales. Este producto se debe llevar a un punto de recogida previsto para ello. Obendrá información sobre los puntos de recogida para

aparatos viejos en las instituciones municipales responsables o en un centro autorizado para la eliminación de aparatos eléctricos y electrónicos viejos. La correcta eliminación de este producto sirve para proteger el medio ambiente y evita posibles daños al medio ambiente y a la salud humana, que podrían surgir debido al tratamiento indebido del producto.

Todas las especificaciones se ofrecen con valores típicos.

Reservado el derecho a modificaciones en modelo y suministro, así como posibles errores de impresión.

WARRANTY

This product from SWAROVSKI OPTIK is a high-quality instrument.

We grant, from the date of purchase for a period of 10 years (5-year manufacturer's warranty + 5 years goodwill) for the rifle scope and 5 years (2-year manufacturer's warranty + 3 years goodwill) for electronic parts, the following warranty and goodwill services according to the conditions stated below:

If defects in the materials and/or the workmanship occur, we will take over the material costs and the labor costs for the entire period of the manufacturer's warranty referred to above. We reserve the right in such instances to repair or replace the instrument or the defective part at our discretion.

At the end of the above-mentioned manufacturer's warranty, as part of our service promise, we currently cover the costs for materials and labor for repairs for a further 5 years (instrument) or a further 3 years (electronics) on a goodwill basis. There is no legal entitlement to goodwill repairs.

This warranty does not restrict the manufacturer's statutory guarantee obligations.

If our product range changes, we reserve the right to repair faulty instruments or to replace them with equivalent products.

This warranty is void if repairs are carried out by a service workshop not authorized by SWAROVSKI OPTIK or if damage is caused by improper use. The warranty does not cover direct or indirect damage caused by defects in the instrument. The warranty also does not cover any components which are subject to natural wear, including eyecups, carrying straps, cases, arming, etc.

The warranty is only valid if a warranty/service document correctly dated, signed, and stamped by the authorized dealer or an invoice for the purchase of the instrument can be presented. Instruments without this warranty/service document or proof of purchase will be repaired at the customer's expense.

If you want to make a warranty claim or have your instrument serviced and/or repaired, please take the instrument and this warranty/service document or proof of purchase to your authorized SWAROVSKI OPTIK dealer or send them directly to us. In the case of free repairs, the return shipment of the instrument is free of charge using an insured shipment method of our choice. In other cases, you will be charged for shipment. If instruments are shipped abroad, any foreign customs duties or taxes must be paid by the recipient.

This warranty is granted by Swarovski-Optik AG & Co KG., Absam, Austria. The place of jurisdiction is Innsbruck; Austrian law applies.

If other warranties/guarantees (either statutory or voluntary) are agreed in other countries, they must be fulfilled by the importer or authorized dealer. Swarovski-Optik AG & Co KG., Absam, Austria, can only accept liability when it is under a legal obligation to do so.

Remarks for the United States of America and Canada:

For warranty services all products purchased in the United States and Canada, our only warranty authorized service is through Swarovski Optik North America Ltd.. For further information please call 1-800-426-3089.

GARANTIE

Ce produit SWAROVSKI OPTIK est un instrument de haute qualité.

Nous accordons, à compter de la date d'achat pour une période de 10 ans (5 ans de garantie fabricant + 5 ans de gestes commerciaux) pour la lunette de visée et une période de 5 ans (2 ans de garantie fabricant + 3 ans de gestes commerciaux) pour les pièces électroniques, la garantie et les gestes commerciaux suivants conformément aux conditions mentionnées ci-après :

Si des défauts de matière et/ou des vices de fabrication sont constatés, nous prendrons en charge le coût des matériaux et de la main-d'œuvre pendant toute la durée de la garantie fabricant définie ci-dessus. Dans ces situations, nous nous réservons le droit de réparer ou remplacer à notre discrétion l'instrument ou la pièce défectueuse.

À la fin de ladite garantie fabricant, pour respecter notre promesse de services, nous couvrirons le coût des matériaux et de la main-d'œuvre, engagé pour les réparations pendant une période supplémentaire de 5 ans (instrument) ou de 3 ans (pièces électroniques), au titre de gestes commerciaux. Aucune obligation légale n'impose de réparations au titre de gestes commerciaux.

Cette garantie ne limite aucunement les obligations légales du fabricant au regard de la garantie.

En cas de changement de notre gamme de produits, nous nous réservons le droit de réparer les instruments défaillants ou de les remplacer par des produits équivalents.

Cette garantie est nulle si des réparations sont effectuées par un atelier non agréé par SWAROVSKI OPTIK ou si les dommages sont dus à une utilisation incorrecte. La garantie ne couvre pas les dommages directs ou indirects dus à des défauts de l'instrument. La garantie ne couvre également pas les éventuels composants sujets à une usure naturelle, incluant les protections oculaires, les courroies, les étuis, l'armature, etc.

La garantie n'est valable que si un document de garantie ou d'entretien correctement daté, signé et estampillé par le revendeur agréé ou une facture d'achat de l'instrument peut être présenté(e). Les instruments non accompagnés de ce document de garantie ou d'entretien ou d'une preuve d'achat seront réparés aux frais du client.

Pour toute réclamation au titre de la garantie ou demande d'entretien et/ou de réparation de votre instrument, apportez l'instrument et ce document de garantie/de service ou cette preuve d'achat à votre revendeur spécialisé SWAROVSKI OPTIK, ou envoyez-nous-les directement. En cas de réparations gratuites, l'instrument sera renvoyé à nos frais par un mode de transport sûr de notre choix. Dans le cas inverse, les frais d'expédition vous seront facturés. Si des instruments sont expédiés à l'étranger, les éventuels frais de douanes ou taxes doivent être acquittés par le destinataire.

Cette garantie est offerte par Swarovski-Optik AG & Co KG., Absam, Autriche. Le lieu de juridiction est Innsbruck ; le droit autrichien s'applique.

Si d'autres garanties (légalles ou facultatives) sont accordées dans d'autres pays, elles doivent être assumées par l'importateur ou le revendeur spécialisé. Swarovski-Optik AG & Co KG., Absam, Autriche, accepte uniquement cette responsabilité lorsque celle-ci résulte d'une obligation légale.

GARANZIA

Questo articolo di SWAROVSKI OPTIK è un prodotto di alta qualità.

Concediamo, dalla data d'acquisto per un periodo di 10 anni (5 anni di garanzia del produttore + 5 anni di correttezza) per il cannocchiale da puntamento e 5 anni (2 anni di garanzia del produttore + 3 anni di correttezza) per i componenti elettronici, i seguenti servizi di garanzia e correttezza alle condizioni riportate di seguito:

In caso di difetti nel materiale e/o di difetti di fabbricazione, ci facciamo carico dei costi del materiale e della manodopera per l'intero periodo di validità della garanzia del produttore di cui sopra. Ci riserviamo di riparare o sostituire lo strumento o la parte difettosa a nostro giudizio.

Al termine della suddetta garanzia del produttore, come parte del nostro servizio di assistenza clienti, attualmente ci facciamo carico dei costi dei materiali e della manodopera richiesti per le riparazioni per altri 5 anni (prodotto) o per altri 3 anni (componenti elettronici) a titolo di correttezza. Le riparazioni in via di correttezza non possono essere rivendicate in virtù di alcun diritto legale.

La presente garanzia non pone limiti agli obblighi legali di garanzia della casa produttrice.

In caso di variazione nella gamma di prodotti, ci riserviamo il diritto di riparare gli strumenti difettosi o di sostituirli con prodotti equivalenti.

La presente garanzia perde validità in caso di riparazioni effettuate da un servizio non autorizzato da SWAROVSKI OPTIK e di danni dovuti a un uso improprio. La garanzia non copre danni diretti o indiretti causati da difetti del prodotto. Sono, inoltre, escluse dalla garanzia tutte le componenti soggette a usura naturale, incluse conchiglie oculari, cinghie, custodie, armature, ecc.

La garanzia è valida solo dietro presentazione di un certificato di garanzia/assistenza tecnica correttamente datato, firmato e timbrato dal rivenditore autorizzato o di una fattura d'acquisto del prodotto. I prodotti sprovvisti di certificato di garanzia/assistenza tecnica o ricevuta d'acquisto saranno sempre riparati a spese del cliente.

Qualora doveste far ricorso alla garanzia o necessitare di lavori di riparazione o di assistenza tecnica, consegnate il prodotto provvisto del presente certificato di garanzia/assistenza tecnica o della ricevuta d'acquisto al vostro rivenditore SWAROVSKI OPTIK autorizzato, oppure spedite direttamente al nostro indirizzo. Per riparazioni coperte da garanzia, il prodotto verrà rispedito gratuitamente, tramite consegna assicurata, con mezzo di trasporto a nostra scelta. In caso contrario, le spese sono da ritenersi a carico del cliente. In caso di spedizioni all'estero, eventuali costi doganali o fiscali saranno a carico del destinatario.

La presente garanzia è assicurata da Swarovski-Optik AG & Co KG., Absam, Austria. Il foro competente è Innsbruck; vale il diritto austriaco.

Qualora in altri paesi esistessero altre prestazioni di garanzia (legali o volontarie), è l'importatore o rivenditore autorizzato stesso a esserne responsabile. Swarovski-Optik AG & Co KG., Absam, Austria, non può farsene garante.

GARANTÍA

Este producto de SWAROVSKI OPTIK es un instrumento de alta calidad.

Concedemos, a partir de la fecha de compra y por un periodo de 10 años (5 años de garantía del fabricante + 5 años de buena voluntad) para el visor y 5 años (2 años de garantía del fabricante + 3 años de buena voluntad) para las piezas electrónicas, los siguientes servicios de garantía y buena voluntad según las condiciones indicadas a continuación:

Si se producen defectos en los materiales o en la mano de obra, nos haremos cargo de los costes de material y de los costes de mano de obra durante todo el periodo de garantía del fabricante mencionada anteriormente. En tal caso, nos reservamos el derecho a reparar o sustituir el instrumento o la pieza defectuosa a nuestra entera discreción.

Al final de la garantía del fabricante mencionada anteriormente, como parte de nuestra promesa de servicio, actualmente cubrimos los costes de los materiales y la mano de obra para las reparaciones durante 5 años más (instrumentos) o 3 años más (electrónica) sobre la base de la buena voluntad. No existe ningún derecho legal para exigir reparaciones de buena voluntad.

Esta garantía no exime al fabricante de las obligaciones de garantía establecidas por la ley.

En caso de que nuestra gama de productos varíe, nos reservamos el derecho a reparar los instrumentos defectuosos o a sustituirlos por productos equivalentes.

Esta garantía quedará anulada si un taller no autorizado por SWAROVSKI OPTIK realiza reparaciones o si los daños se deben a un uso inadecuado del producto. La garantía no cubre los daños directos o indirectos causados por defectos en el instrumento. La garantía tampoco cubre el desgaste natural de los componentes, incluidos los oculares, las correas de transporte, las fundas, las monturas, etc.

La garantía solo es válida si se puede presentar un documento de garantía/servicio correctamente fechado, firmado y sellado por el distribuidor autorizado o una factura de compra del instrumento. Los instrumentos que no cuenten con este documento de garantía/servicio o con la factura de compra se repararán por cuenta del cliente.

Si desea hacer una reclamación de garantía o quiere que se revise o repare el instrumento, lleve el instrumento y este documento de garantía/servicio, o la factura de compra a su distribuidor autorizado de SWAROVSKI OPTIK o envíenoslos directamente. En el caso de reparaciones gratuitas, el envío de devolución del instrumento es gratuito utilizando un método de envío asegurado de nuestra elección. En los demás casos, se le cobrará el envío. Si los instrumentos se envían al extranjero, cualquier derecho aduanero o impuesto extranjero deberá abonarlo el destinatario.

Esta garantía la concede Swarovski-Optik AG & Co KG, Absam, Austria. La jurisdicción es Innsbruck; se aplica la legislación austriaca.

Si la legislación de otros países prevé otras garantías (legales o voluntarias), el importador o el distribuidor autorizado deberá cumplirlas. Swarovski-Optik AG & Co KG., Absam, Austria, solo aceptará su responsabilidad cuando esté legalmente obligado a ello.

