

CL

POCKET

USER MANUAL



SWAROVSKI
OPTIK

ENGLISH	5
РУССКИЙ	15
POLSKI	25
ČESKY	35
SLOVENSKY	45
MAGYAR	55
HRVATSKI	65
SLOVENSKI	75
SRPSKI	85
ROMÂNĂ	95

Swarovski-Optik AG & Co KG.
6067 Absam, Austria
Tel. 00800/32425056
customerservice@swarovskioptik.com
SWAROVSKIOPTIK.COM

BA-705-12, 10/2024

WE THANK YOU FOR
CHOOSING THIS
PRODUCT FROM
SWAROVSKI OPTIK. IF YOU
HAVE ANY QUESTIONS,
PLEASE CONSULT YOUR
SPECIALIST DEALER OR
CONTACT US DIRECTLY AT
SWAROVSKIOPTIK.COM.



1. OVERVIEW

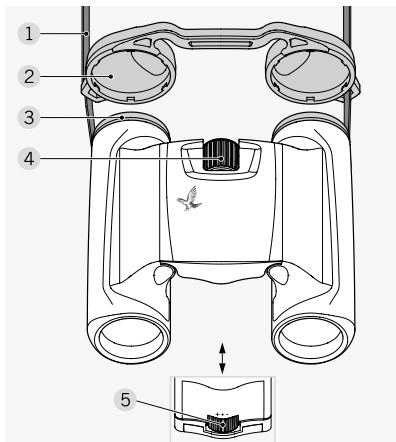

- 1 Carrying strap
- 2 Protective cap for eyepiece
- 3 Twist-in eye cups
- 4 Focusing wheel
- 5 Diopter compensation

Supplied with the CL Pocket:
Field bag, lens-cleaning cloth.

The strap is not attached to the CL Pocket during delivery. You can easily attach the strap or special accessories.

2. ATTACHING THE STRAP

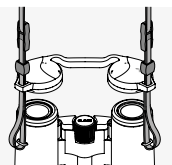
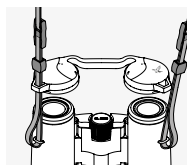
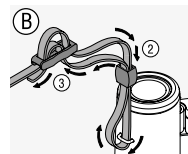
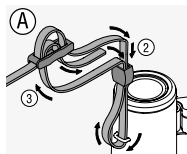
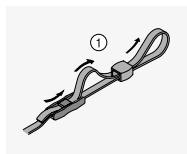

3. OPERATION

3.1 ADJUSTMENT OF THE TWIST-IN EYE CUPS

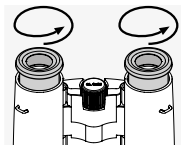

Use without eyeglasses:
Turn both eye cups (counterclockwise) until they stop.

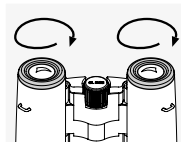

Use with eyeglasses:
Turn both eye cups (clockwise) until they stop.

3.2 ADJUSTMENT OF INTERPUPILLARY DISTANCE

To see a single round image, turn the two halves of the binoculars until no irritating shadows can be seen.

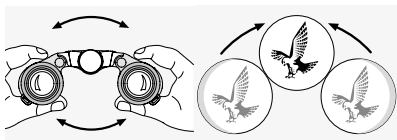

3.3 ADJUSTMENT OF FOCUSING

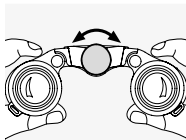

It is possible to bring every subject into focus from the shortest adjustment distance (see technical data sheet) to infinity by turning the focusing wheel.

3.4 DIOPTRIC COMPENSATION

To achieve optimal image quality, the possibly varying visual acuity between the left and right eye must be corrected.

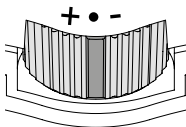

Use with equal acuity of both eyes:

The dioptric compensation is set to "zero".

Use with varying acuity of both eyes:

1. Look through the left ocular with your left eye and turn the focusing wheel to focus sharply on a selected object.

2. Now, using your right eye, look at the same object through the right eyepiece and use the dioptic compensation to set the optimal image sharpness.

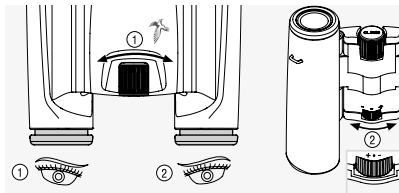

4. ADDITIONAL INFORMATION



For more details and tips visit:
SWAROVSKIOPTIK.COM.

5. MAINTENANCE AND CARE

5.1 LENS-CLEANING CLOTH

You can clean high sensitive lens surfaces with the enclosed special microfibre cloth. It is suitable for objective lens, ocular lens and eyeglasses. Please keep the cloth clean, as dirt can

damage the lens surface. If the cloth becomes soiled it can be washed in lukewarm soapy water and left to dry. Please only use for cleaning lens surfaces!

5.2 CLEANING

We have designed all elements and surfaces to require little care.

To ensure the long lasting optical brilliance of your binoculars, you should keep the glass surfaces free of dirt, oil and grease. When cleaning the lenses, first remove larger particles with an optical lens brush. For the subsequent thorough cleaning we recommend breathing onto the lens surface to form a coat of condensation and then cleaning it with a soft, moist cloth.

The housing is best cleansed with a soft, moist cloth (don't use the lens-cleaning cloth).

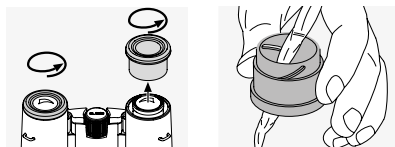

In the event of hard-to-remove dirt (e.g. sand) the eye cups can be unscrewed and cleaned easily.

5.3 USING INSECT REPELLENTS

The active agent DEET (insect repellent) may - depending on the concentration - damage both synthetic materials and varnished surfaces. In particular, in cases where the product is newly applied and still damp on skin or hands which then come into contact with the surface.

As an alternative, insect repellents based on ICARIDIN can be used.

5.4 STORAGE

You should keep your binoculars in their bag in a dry, well ventilated place.



If the instrument is wet, it must be dried prior to storage.

In tropical regions or regions with a high humidity the best place to store the instrument in is an air-tight receptacle along with a moisture-absorbing agent (e.g. silica gel).

6. FOR YOUR SAFETY!



Never look directly at the sun with the binoculars! This will damage your eyes!



Never look through the binoculars when walking, you could encounter obstacles!

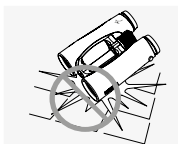

Please protect your binoculars from jolts and jars.

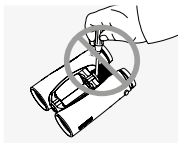

Repair and service work shall only be carried out by either Swarovski-Optik AG & Co KG. or Swarovski Optik North America

Ltd. and any work by non-authorised parties shall render the warranty void.

WARRANTY

This product from SWAROVSKI OPTIK is a high-quality instrument for which we grant worldwide warranty and goodwill services. For more information, please visit:

https://swarop.tk/general_warranty



TECHNICAL DATA

You can find all technical data for your product at:

https://swarop.tk/cl_pocket_technicaldata



All data are typical values.

We reserve the right to make changes regarding design and delivery. We accept no liability for printing errors.

МЫ БЛАГОДАРИМ ВАС
ЗА ВЫБОР ИЗДЕЛИЯ
ОТ SWAROVSKI OPTIK.
ЕСЛИ У ВАС ВОЗНИКНУТ
ВОПРОСЫ, ПОЖАЛУЙСТА,
ОБРАЩАЙТЕСЬ К
НАШЕМУ ДИЛЕРУ В
ВАШЕМ РЕГИОНЕ ИЛИ
НЕПОСРЕДСТВЕННО НА
SWAROVSKIОPTIK.COM.

1. ОБЗОР

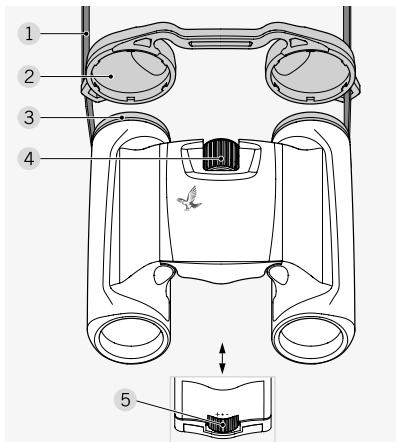

- 1 Ремень для переноски
- 2 Защитная крышка окуляра
- 3 Наглазники
- 4 Маховик фокусировки
- 5 Интервал диоптрийной наводки

Комплектация бинокля CL Pocket: Сумка для переноски, чистящая салфетка.

На момент поставки ремень к биноклю CL Pocket не пристегнут. Быстро прикрепить ремень или другие аксессуары не составляет труда.

2. ПРИКРЕПЛЕНИЕ РЕМНЯ

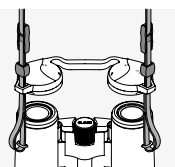
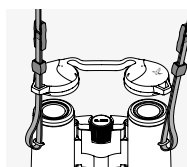
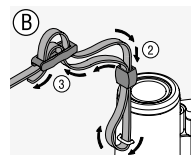
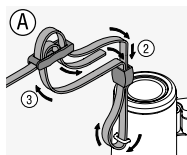
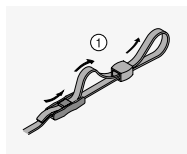

3. ПРИМЕНЕНИЕ

3.1 РЕГУЛИРОВКА НАГЛАЗНИКОВ

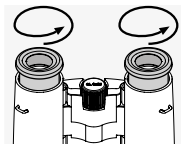

При использовании без очков:

Выверните до упора наглазники, вращая их (против часовой стрелки).

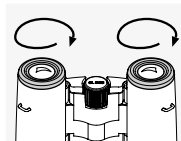

При использовании в очках:

Вращайте оба наглазника (по часовой стрелке) до упора.

3.2 РЕГУЛИРОВКА МЕЖЗРАЧКОВОГО РАССТОЯНИЯ

Для получения изображения в одной окружности необходимо разводить окуляры до получения изображения без теней и помех.

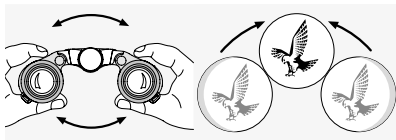

3.3 НАСТРОЙКА РЕЗКОСТИ ИЗОБРАЖЕНИЯ

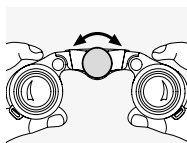

Вращая маховик фокусировки, Вы можете выполнить фокусировку на объект от самого минимального расстояния (см. техническую спецификацию) до бесконечности.

3.4 ДОПОЛНИТЕЛЬНАЯ ФОКУСИРОВКА

Для получения оптимального качества отображения наблюдаемого объекта иногда требуется дополнительная фокусировка с учетом оптической резкости.

Использование прибора людьми без аметропии левого и правого глаза:

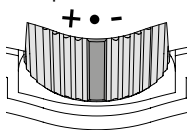

Диоптрийная коррекция установлена на „ноль“.

Использование прибора с аметропией левого и правого глаза:

1. Посмотрите левым глазом в левый окуляр и настройте с помощью маховика фокусировки необходимую резкость наблюдаемого объекта.
2. Теперь посмотрите правым глазом через правый окуляр на тот же объект

и с помощью устройства диоптрийной коррекции наведите оптимальную резкость.

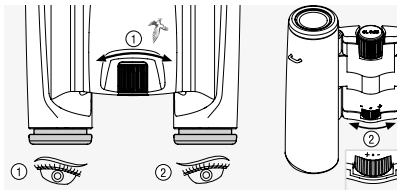

4. ДОПОЛНИТЕЛЬНАЯ ИНФОРМАЦИЯ



Для получения дополнительной информации и советов посетите сайт SWAROVSKIOPTIK.COM.

5. УХОД И ОБСЛУЖИВАНИЕ

5.1 ЧИСТЯЩАЯ САЛФЕТКА

С помощью специальной салфетки из микрофазера Вы можете самостоятельно протирать чувствительные поверхности стекол. Она подходит и для объективов, и для окуляров, и для очков. Салфетка должна быть чистой, иначе загрязнения на ее поверхности могут стать причиной повреждения стекол. Если салфетка испачкана, ее можно постирать в теплом

мыльном растворе с последующей сушкой на воздухе. Ее следует применять исключительно для ухода за стеклами оптических приборов!

5.2 УХОД ЗА ОПТИЧЕСКИМ ПРИБОРОМ

Конструкция всех элементов и поверхностей изделия обеспечивает легкий уход. Для сохранения хороших оптических свойств бинокля в течение продолжительного времени поверхности оптических элементов следует содержать в чистоте, не допуская попадания на них грязи, жиров и масел. При загрязнении оптики с ее поверхности сначала с помощью специальной кисточки удаляют крупные частицы.

Для последующий глубокой чистки рекомендуется слегка подышать на стекло, а затем протереть его чистой салфеткой. Загрязнения на корпусе лучше всего удалять при помощи влажной

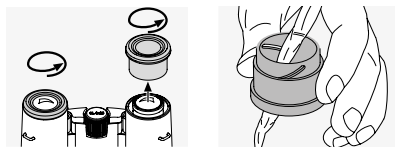

мягкой ткани (не используйте с этой целью чистящую салфетку для оптики). При сильном загрязнении (например, песком) наглазники можно полностью вывернуть, что делает их чистку еще проще.

5.3 ИСПОЛЬЗОВАНИЕ СРЕДСТВ ОТ НАСЕКОМЫХ

Активный агент DEET (средство от насекомых), в зависимости от концентрации, может повредить как синтетические материалы так и лакированные поверхности. В частности, в тех случаях, когда средство от насекомых только что нанесено, еще влажное на коже или руках и затем вступают в контакт с поверхностью.

В качестве альтернативы можно использовать репелленты от насекомых на основе ICARIDIN.

5.4 ХРАНЕНИЕ

Рекомендуется хранить бинокль в чехле в хорошо проветриваемом месте.



При попадании влаги на корпус бинокль перед использованием необходимо высушить.

В тропиках и в регионах с повышенной влажностью идеальное место хранения – герметичная емкость с абсорбентом влаги (силикагелем).

6. УКАЗАНИЯ ДЛЯ ВАШЕЙ БЕЗОПАСНОСТИ



Ни в коем случае не смотреть через прибор на солнце! Это может стать причиной повреждения Вашего зрения!



Ни в коем случае не смотреть в бинокль во время ходьбы! Вы можете не заметить препятствие и споткнуться об него!

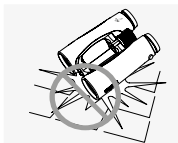

Оберегайте Ваш прибор от ударов.

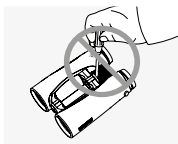

Ремонт и обслуживание должны осуществляться только либо Swarovski-Optik AG & Co KG, или Swarovski Optik North America

Ltd.. Любые работы неуполномоченной стороной приводят к потере гарантии.

ГАРАНТИЯ

Это изделие SWAROVSKI OPTIK является высококачественным инструментом, на который мы предоставляем международную гарантию изготовителя и добровольную гарантию. Для получения дополнительной информации посетите: https://swarop.tk/general_warranty



ТЕХНИЧЕСКИЕ ДАННЫЕ

Все технические характеристики вашего изделия приведены здесь: https://swarop.tk/cl_pocket_technicaldata



Все параметры являются типовыми.

Производитель оставляет за собой право изменять конструкцию и комплект поставки, он не несет ответственности за возможные опечатки.

DZIĘKUJEMY ZA
WYBÓR PRODUKTU
SWAROVSKI OPTIK.
JEŚLI MASZ JAKIEŚ
PYTANIA, SKONTAKTUJ SIĘ
ZE SWOIM DEALEREM LUB
BEZPOŚREDNIO Z NAMI:
SWAROVSKIOPTIK.COM.

1. SCHEMAT POGLĄDOWY

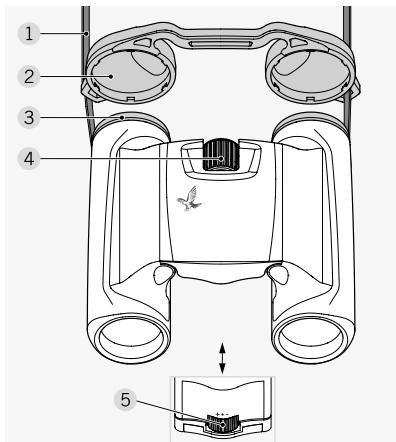

- 1 Pasek nośny
- 2 Ośłona okularu
- 3 Wkręcana muszla oczna
- 4 Pokrętło do regulacji ostrości
- 5 Regulacja dioptrii

W zestawie:
FSB praktyczna torba boczna, ściereczka do czyszczenia

Lornetka CL Pocket jest dostarczana bez przymocowanego paska. Pasek oraz inne akcesoria można szybko i łatwo przymocować, kiedy są potrzebne.

2. MOCOWANIE PASKA

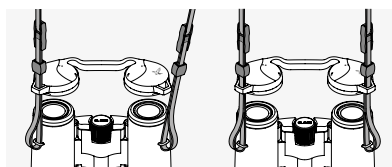
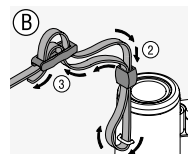
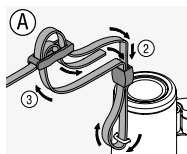
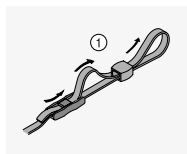

3. OBSŁUGA

3.1 REGULACJA WKRĘCANEJ MUSZLI OCZNEJ

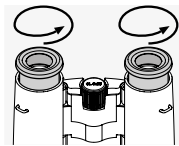

Pozycja wyjściowa bez okularów: Obróć muszle oczne do oporu przeciwnie do kierunku ruchu wskazówek zegara.

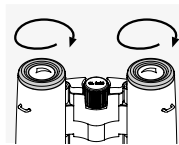

Pozycja wyjściowa w okularach: Obróć muszle oczne do oporu zgodnie z kierunkiem ruchu wskazówek zegara.

3.2 REGULACJA ROZSTAWU OKULARÓW

Aby widziany obraz był pojedynczym okręgiem, wyreguluj odległość pomiędzy tubusami lornetki, co pozwoli wyeliminować cienie zakłócające obraz.

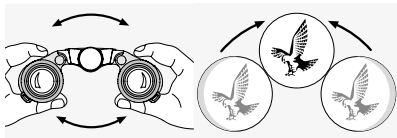

3.3 REGULACJA OSTROŚCI

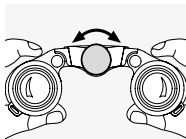

Obracając pokrętko do regulacji ostrości, można ustawić optymalną ostrość na dowolnym obiekcie od najmniejszej odległości ogniskowania (zob. arkusz danych technicznych) do nieskończoności.

3.4 REGULACJA DIOPTRII

W celu zapewnienia optymalnej jakości obrazu wyreguluj ostrość, aby wyrównać różnice między lewym i prawym okiem. Regulacja przy jednakowej ostrości widzenia obojgiem oczu

Jak dostosować, jeśli oboje oczu mają jednakowe widzenie

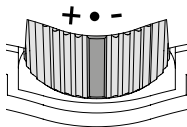

W przypadku jednakowej ostrości wzroku w obu oczach należy ustawić regulację dioptrii na zero.

Regulacja przy różnej ostrości widzenia w prawym i lewym oku

1. Popatrz lewym okiem przez lewy okular. Patrząc na wybrany obiekt, obracaj pokrętko do regulacji ostrości do uzyskania pełnej ostrości obrazu.

2. Następnie, patrząc prawym okiem przez prawy okular na ten sam obiekt, obracając pierścieni do regulacji dioptrii do uzyskania pełnej ostrości obrazu. dioptrii do uzyskania pełnej ostrości obrazu.

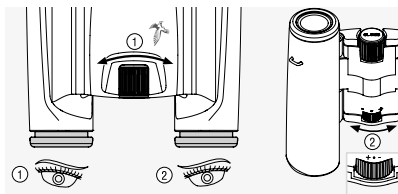

4. INFORMACJE DODATKOWE



Więcej szczegółów i wskazówek można znaleźć na stronie:
SWAROVSKIOPTIK.COM.

5. KONSERWACJA I CZYSZCZENIE

5.1 ŚCIERECZKA DO CZYSZCZENIA SOCZEWEK

Dołączona do urządzenia ściereczka z mikrofibry umożliwia czyszczenie nawet najdelikatniejszych powierzchni szklanych. Nadaje

się doskonale do czyszczenia soczewek obiektywu i okularu oraz okularów. Ściereczka powinna być zawsze czysta, ponieważ zabrudzenia mogłyby uszkodzić powierzchnię soczewek. Wystarczy wyprać ją w letniej wodzie z mydłem i wysuszyć na powietrzu. Ściereczki należy używać wyłącznie do czyszczenia powierzchni szklanych.

5.2 CZYSZCZENIE

Przywiązujemy dużą wagę do tego, by wszystkie elementy i powierzchnie można było łatwo utrzymać w czystości.

Czyszczenie optyki. Ochrona powierzchni szklanych przed zanieczyszczeniem pyłem, olejem lub smarem pozwoli na długo zachować doskonałą sprawność optyczną lornetki. Najpierw należy usunąć większe zabrudzenia przy pomocy pędzla do czyszczenia soczewek. Następnie należy chuchnąć delikatnie na soczewkę i wypolerować ją ściereczką do czyszczenia, usuwając pozostałe zabrudzenia. Jeżeli wkręcane muszle oczne są mocno zabrudzone (np. piaskiem), można je całkowicie odkręcić, co bardzo ułatwi czyszczenie.

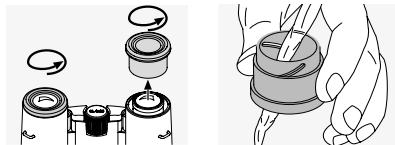

5.3 STOSOWANIE PREPARATÓW ODSTRASZAJĄCYCH OWADY

Substancja czynna DEET wchodząca w skład preparatów odstraszących owady może, w zależności od stężenia, powodować uszkodzenia tworzyw sztucznych i powierzchni lakierowanych. Ryzyko uszkodzenia występuje w szczególności bezpośrednio po aplikacji, podczas kontaktu skóry lub rąk wilgotnych od preparatu z powierzchnią podatną na uszkodzenia. Zamiennie można stosować preparaty odstraszące owady na bazie IKARYDYNY.

5.4 PRZECHOWYWANIE



Lornetkę przechowuj w przeznaczonej na nią torbie w przewiewnym miejscu. Jeżeli lornetka uległa zamoczeniu, należy

najpierw ją wysuszyć.

Na obszarach tropikalnych lub w miejscach o wysokiej wilgotności powietrza najlepiej przechowywać lornetkę w hermetycznie zamkniętym pojemniku ze środkiem pochłaniającym wilgoć (np. żel z krzemionkowym).

6. ZALECENIADOTYCZĄCE BEZPIECZEŃSTWA



Nigdy nie należy patrzeć bezpośrednio na tarczę słoneczną przez urządzenie, ponieważ może to spowodować poważ-

ne uszkodzenie wzroku.



Nigdy nie należy patrzeć przez urządzenie idąc, ponieważ można wtedy nie zauważyć przeszkody.

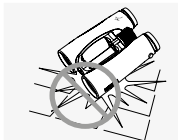

Urządzenie należy chronić przed wstrząsami.

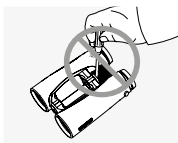

Wszelkie naprawy i przeglądy serwisowe mogą być przeprowadzane wyłącznie przez firmę SWAROVSKI

OPTIK Absam (w Austrii) lub SWAROVSKI OPTIK North America. Jest to warunkiem zachowania gwarancji.

GWARANCJA

Ten produkt marki SWAROVSKI OPTIK to najwyższej klasy urządzenie objęte globalną ofertą usług w zakresie gwarancji i świadczeń grzecznościowych.

Więcej informacji na stronie:

https://swarop.tk/general_warranty



DANE TECHNICZNE

Pełne dane techniczne dotyczące produktu są dostępne na stronie:

https://swarop.tk/cl_pocket_technicaldata



Wszystkie przytoczone dane techniczne są wartościami typowymi.

Zastrzega się możliwość zmian w wykonaniu i zakresie dostawy, a także błędów w druku.

DĚKUJEME VÁM, ŽE JSTE
SI VYBRALI VÝROBEK
SWAROVSKI OPTIK.
POKUD BUDETE MÍT
DOTAZY, OBRAŤTE SE
PROŠÍM NA SVĚHO S
PECIALIZOVANÉHO
PRODEJCE NEBO NÁS
KONTAKTUJTE PŘÍMO NA
SWAROVSKIOPTIK.COM.

1. PŘEHLED

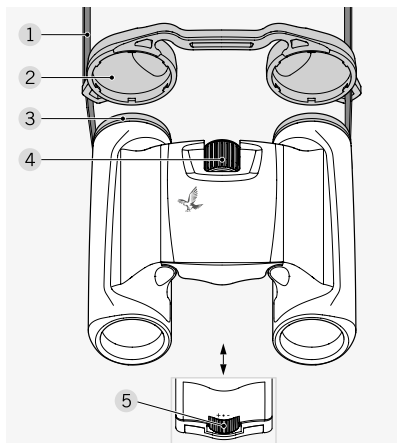

- 1 Řemen
- 2 Kryt okuláru
- 3 Šroubovací okulár
- 4 Zaošřovací kolečka
- 5 Vyrovnání dioptrií

Dodávané příslušenství:
FSB funkční boční brašna, čisticí hadřík

Dalekohled CL Pocket se nedodává s přípevným řemenem. Řemen a další příslušenství lze snadno a rychle připravit v případě potřeby.

2. PŘIPEVNĚNÍ ŘEMENE

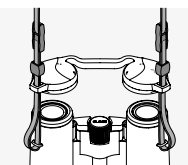
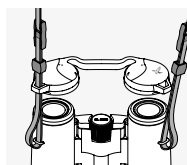
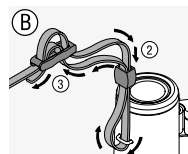
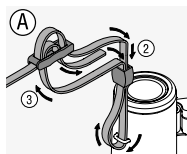
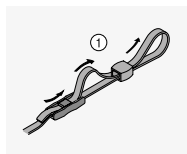

3. OBSLUHA

3.1 NASTAVENÍ ŠROUBOVACÍHO OKULÁRU

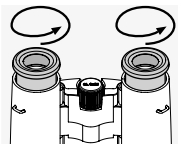

Počáteční poloha bez brýlí: Otočte okuláry proti směru hodinových ručiček až do krajní polohy.

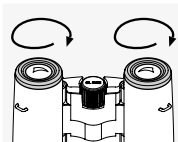

Počáteční poloha s brýlemi: Otočte okuláry ve směru hodinových ručiček do krajní polohy.

3.2 NASTAVENÍ VZDÁLENOSTI MEZI OKULÁRY

Pokud chcete vidět jednolitý kruhový obraz, upravte nastavení obou polovin okulárů tak, abyste neviděli žádné rušivé stíny.

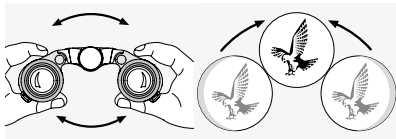

3.3 NASTAVENÍ ZAOSTŘENÍ

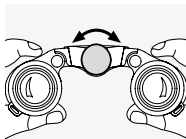

Otočením zaostřovacího kolečka můžete zaostřit na libovolný objekt od nejkratší zaostřovací vzdálenosti (viz list s technickými údaji) až do nekonečna.

kými údaji) až do nekonečna.

3.4 VYROVNÁNÍ DIOPTRIÍ

Pokud chcete zajistit ideální kvalitu obrazu, upravte zaostření tak, abyste kompenzovali jakékoli rozdíly mezi levým a pravým okem. Úprava nastavení, pokud mají obě oči stejné vidění

Jak se přizpůsobit, pokud obě oči vidí stejně

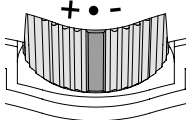

Jestliže vidíte oběma očima stejně dobře, ujistěte se, že vyrovnání dioptrií je nastaveno na nulu.

Úprava nastavení, pokud máte pro každé oko jiné dioptrie

1. Dívejte se levým okem skrz levý okulár. Vyberte nějaký předmět a otáčejte zaostřovacím kolečkem, dokud přesně nezaostříte.
2. Nyní se podívejte na stejný předmět pravým okem skrz pravý okulár a otáčejte

kroužkem vyrovnání dioptrií, dokud nevidíte předmět ostře.

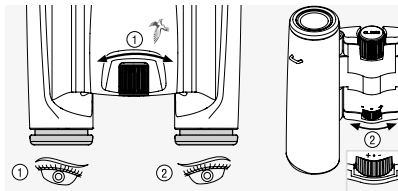

4. DODATEČNÉ INFORMACE



Více podrobností a tipy naleznete na adrese: SWAROVSKIOPTIK.COM.

5. PÉČE A ÚDRŽBA

5.1 ČISTÍCÍ HADŘÍK NA ČOČKY

Pomocí přiloženého čistícího hadříku na objek-

tiv z mikrovláken můžete vyčistit i ty nejcitlivější skleněné povrchy. Hadřík je ideální k čištění objektivů, okulárů a brýlí. Udržujte hadřík čistý, protože nečistoty mohou poškodit povrch objektivu. Jednoduše ho vyperte ve vlažné mýdlové vodě a nechte ho vyschnout na vzduchu. Hadřík používejte pouze k čištění skleněných povrchů.

5.2 ČIŠTĚNÍ

Klademe velký důraz na zajištění velice snadného čištění všech prvků a povrchů.

Čištění optického vybavení. K zajištění dlouhodobě optické výjimečnosti dalekohledu byste měli dbát, aby se na skleněné povrchy nedostaly nečistoty, olej nebo mazivo. Nejprv seřete všechny větší částice nečistot kartáčkem na objektivy. Potom na objektiv lehce dýchněte a vyleštěte jej čistícím hadříkem, abyste odstranili veškeré zbývající nečistoty. Pokud je zařízení silně znečištěné (např. pískem), lze úplně odšroubovat šroubovací okuláry. Potom bude možné zařízení velice snadno vyčistit.

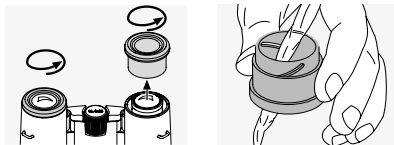

5.3 POUŽÍVÁNÍ REPELENTŮ PROTI HMYZU

Aktivní složka DEET (repelent proti hmyzu) může v závislosti na koncentraci poškozovat jak syntetické materiály, tak lakované povrchy. To platí zejména v případech, kdy je prostředek ihned po nanesení na kůži nebo ruce stále vlhký a kůže se potom dostane do kontaktu s povrchem. Jako alternativu lze používat repelenty proti hmyzu založené na látce ICARIDIN.

5.4 SKLADOVÁNÍ



Skloďte dalekohled v brašně na dobře větraném místě. Pokud dojde k namočení dalekohledu, nechte jej nejdříve vyschnout.

V tropických oblastech nebo oblastech s vysokou vlhkostí bude nejlepší, pokud budete dalekohled skladovat ve vzduchotěsné nádobě společně s čínidlem pohlcujícím vlhkost (např. silikagelem).

6. BEZPEČNOSTNÍ DOPORUČENÍ



Nikdy se pomocí zařízení nedívejte do slunce. Hrozí vážné poškození zraku.



Nikdy se nedívejte do zařízení za chůze. Můžete přehlédnout překážky.

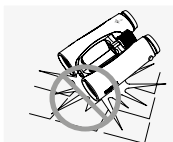

Zařízení chraňte před nárazy.

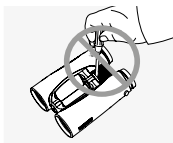

Opravy a servis musí provádět pouze SWAROVSKI OPTIK Absam (Rakousko) nebo společnost SWAROVSKI OPTIK North America, jinak ztratí záruka platnost.

ZÁRUKA

Tento produkt od společnosti SWAROVSKI OPTIK je vysoce kvalitní přístroj, pro který poskytujeme celosvětové služby v rámci záruky a kulance. Další informace získáte na adrese:

https://swarop.tk/general_warranty



TECHNICKÉ ÚDAJE

Všechny technické údaje k produktu naleznete na adrese: https://swarop.tk/cl_pocket_technicaldata



Všechny uvedené technické údaje představují typické hodnoty.

Změny v provedení a dodávce, stejně jako tiskové chyby jsou vyhrazeny.

ĎAKUJEME VÁM, ŽE
STE SI VYBRALI VÝROBOK
SWAROVSKI OPTIK.
KEĎ BUDETE MAŤ NEJAKÉ
OTÁZKY, OBRÁŤTE SA,
PROŠÍM NA SVOJHO
ŠPECIALIZOVANÉHO
PREDAJCU ALEBO NÁS
KONTAKTUJTE PRIAMO NA
SWAROVSKIOPTIK.COM.

1. PREHĽAD

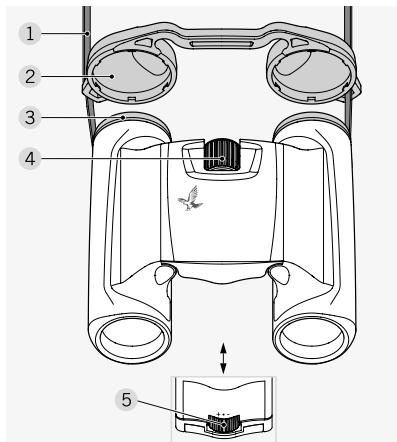

- 1 Remeň
- 2 Kryt okulára
- 3 Skrutkovací okulár
- 4 Zaostrovací koliesko
- 5 Dioptrická korekcia

Dodáva sa s:
FSB funkčnou bočnou taškou, handričkou
na čistenie

Ďalekohľad CL Pocket sa nedodáva s
pripevneným remeňom. Remeň a ďalšie
príslušenstvo je možné jednoducho a rýchlo
pripevniť v prípade potreby.

2. PRIPEVNENIE REMEŇA

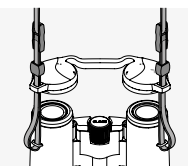
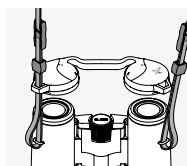
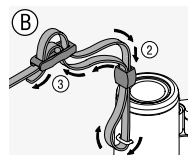
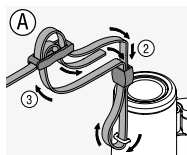
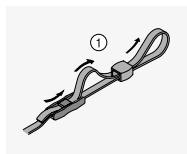

3. OBSLUHA

3.1 NASTAVENIE SKRUTKOVACIEHO OKULÁRA

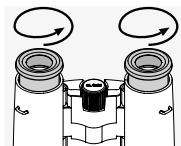

Začiatočná poloha bez okuliarov:

Otočte okuliare proti smeru hodinových ručičiek až do krajnej polohy.

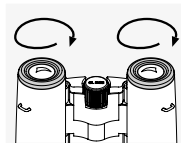

Začiatočná poloha s okuliarmi:

Otočte okuliare v smere hodinových ručičiek do krajnej polohy.

3.2 NASTAVENIE VZDIALENOSTI MEDZI OKULÁRMÍ

Ak chcete vidieť jednoliaty kruhový obraz, upravte nastavenie oboch polovic okuliarov tak, aby ste nevideli žiadne rušivé tieň.

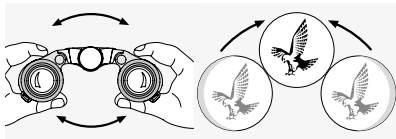

3.3 NASTAVENIE ZAOSTRENIA

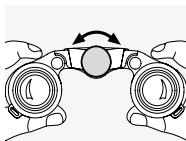

Otočením zaostrovačieho kolieska môžete zaostríť na ľubovoľný objekt od najkratšej zaostrovacej vzdialenosti (pozrite list s technickými údajmi) až do nekonečna.

3.4 VYROVNANIE DIOPTRIÍ

Ak chcete zaistiť ideálnu kvalitu obrazu, upravte zaostrenie tak, aby ste kompenzovali akekoľvek rozdiely medzi ľavým a pravým okom. Nastavenie, ak majú obe oči rovnake videnie

Ako sa prispôbiť, ak obe oči vidia rovnako

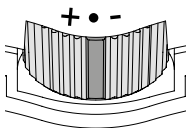

Ak vidíte rovnako dobre na obe oči, skontrolujte, či je vyrovnanie dioptrií nastavené na nulu.

Nastavenie, ak majú oči rôzne dioptrie

1. Pozerajte sa cez ľavý okulár ľavým okom. Vyberte objekt a otáčajte zaostrovacím kolieskom, kým nebude obraz ostrý.
2. Teraz sa pravým okom pozrite na ten istý objekt cez pravý okulár a otáčajte

krúžkom vyrovnania dioptrií, kým obraz nebude ostrý.

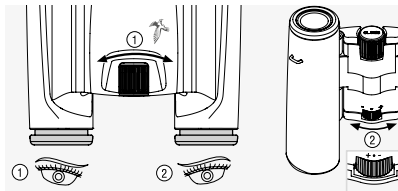

4. DODATOČNÉ INFORMÁCIE



Podrobnosti a tipy nájdete na adrese: SWAROVSKIOPTIK.COM.

5. STAROSTLIVOSŤ A ÚDRŽBA

5.1 ČISTIACA HANDRIČKA NA ŠOŠOVKY

Pomocou priloženej čistiacej handričky na objektív z mikrovláken môžete vyčistiť aj tie najcitlivejšie sklenené povrchy. Handrička

je ideálna na čistenie objektívov, okuliarov a okuliarov. Udržujte handričku čistú, pretože nečistoty môžu poškodiť povrch objektívu. Jednoducho ju vyperte vo vlažnej mydlovej vode a nechajte vyschnúť na vzduchu. Handričku používajte iba na čistenie sklenených povrchov.

5.2 ČISTENIE

Kladíme veľký dôraz na zabezpečenie veľmi jednoduchého čistenia všetkých prvkov a povrchov.

Čistenie optického vybavenia. Na zabezpečenie dlhodobej optickej kvality ďalekohľadu by ste mali dbať na to, aby sa na sklenené povrchy nedostali nečistoty, olej ani mazivo. Všetky väčšie častice nečistôt najskôr zotrite kefkou na objektívy. Potom na objektív zľahka dýchnite a vyleštíte ho čistiacou handričkou, aby ste odstránili všetky zvyšné nečistoty. Ak je zariadenie silne znečistené (napr. pieskom), môžete úplne odskrutkovať skrutkovacie okuliare. Potom bude možné zariadenie veľmi ľahko vyčistiť.

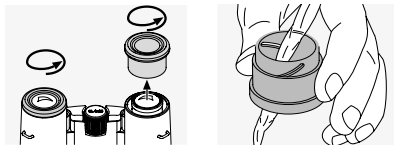

5.3 POUŽITIE REPELENTOV PROTI HMYZU

Aktívna látka DEET (repelent proti hmyzu) môže v závislosti od koncentrácie poškodiť syntetické materiály aj lakované povrchy. Najmä v prípadoch, keď je výrobok čerstvo nanosený a ešte vlhký na pokožke alebo rukách, ktoré potom prichádzajú do kontaktu s povrchom.

Ako alternatíva sa môžu použiť repelenty proti hmyzu na báze ICARIDIN.

5.4 SKLADOVANIE



Skladujte ďalekohľad v taške na dobre vetranom mieste. Ak dôjde k namočeniu ďalekohľadu, nechajte ho najprv vyschnúť.

V tropických oblastiach alebo oblastiach s vysokou vlhkosťou je vhodné ďalekohľad skladovať vo vzduchotesnej nádobe spolu s číniadlom pohlcujúcim vlhkosť (napr. silikagélom).

6. BEZPEČNOSTNÉ ODPORÚČANIA



Nikdy sa pomocou zariadenia nepozerajte do slnka. Hrozí vážne poškodenie zraku.



Nikdy sa nepozerajte do zariadenia pri chôdzi. Môžete prehltnúť prekážky.

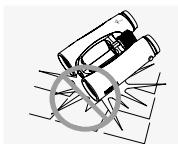

Zariadenie chráňte pred nárazmi.

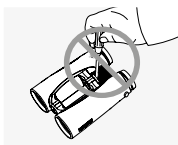

Opravy a servis musí vykonávať len spoločnosť SWAROVSKI OPTIK Absam (Rakúsko) alebo spoločnosť SWAROVSKI

OPTIK North America, inak záruka stratí platnosť.

ZÁRUKA

Tento výrobok spoločnosti SWAROVSKI OPTIK je prístroj veľmi vysokej kvality, na ktorý na celom svete poskytujeme záruku a služby kulanície. Viac informácií nájdete na: https://swarovski.com/general_warranty



TECHNICKÉ ÚDAJE

Všetky technické údaje k produktu nájdete na adrese: https://swarovski.com/cl_pocket_technicaldata



Všetky údaje sú typické hodnoty.

Vyhradzujeme si právo na zmenu dizajnu a výkonu. Za tlačové chyby nenesieme žiadnu zodpovednosť.

KÖSZÖNJÜK, HOGY A
SWAROVSKI OPTIK
TERMÉKÉT VÁSÁROLTA.
BÁRMILYEN KÉRDÉSÉVEL
KÉRJÜK, FORDULJON
SZAKEMBEREINKHEZ,
VAGY VEGYE FEL VELÜNK
A KAPCSOLATOT A
SWAROVSKIOPTIK.COM
HONLAPON.

1. ÁTTEKINTÉS

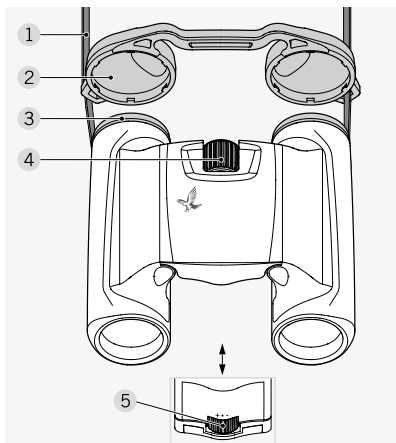

- 1 Hordozópánt
- 2 Szemlencsevédő
- 3 Fel-/lecsavarható szemkagyló
- 4 Fókuszállító gyűrű
- 5 Dioptriaszabályozó

Tartozékok:
FSB funkcionális oldaltáska, tisztítókendő

Az CL Pocket-hoz nincs gyárilag csatlakoztatva a pánt. A pánt és egyéb tartozékok szükség esetén gyorsan és könnyedén csatlakoztathatók.

2. A SZÍJ CSATLAKOZTATÁSA

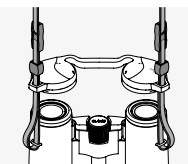
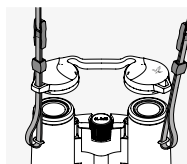
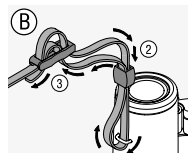
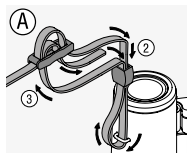
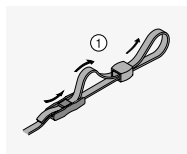

3. MŰKÖDTETÉS

3.1 A FEL-/LECSAVARHATÓ SZEMKAGYLÓKBEÁLLÍTÁSA

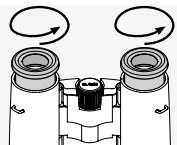

Kezdőpozíció szemüveg nélkül:

Fordítsa el a szemkagylókat az óramutató járásával ellentétes irányban ütközésig.

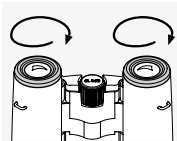

Kezdőpozíció szemüveggel:

Fordítsa el a szemkagylókat az óramutató járásával megegyező irányban ütközésig.

3.2 A SZEMLENCSÉK KÖZÖTTI TÁVOLSÁG BEÁLLÍTÁSA

Ahhoz, hogy egyetlen kerek képet lásson, állítsa be a távcső mindkét felét úgy, hogy ne maradjanak zavaró árnyékok.

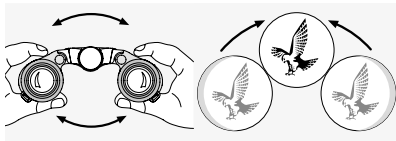

3.3 A KÉPÉLESSÉG BEÁLLÍTÁSA

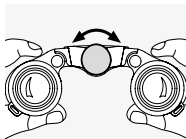

A fókuszállító gyűrű tekerésével bármilyen tárgyra fókuszálhat a legrövidebb fókuszálási távolságtól (lásd a műszaki adatlapot) a végtelenig.

3.4 DIOPTRIASZABÁLYOZÁS

Az optimális képminőség érdekében úgy állítsa be a fókuszot, hogy az kiegyenlítse a bal és jobb szem közötti különbségeket. Beállítás egyformán jól látó szemekhez

Hogyan kell beállítani, ha mindkét szem azonos látással rendelkezik

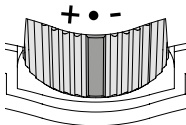

Ha mindkét szemével ugyanolyan jól lát, állítsa a dioptriaszabályozót nullára.

Beállítás eltérő erősségű szemekhez

1. Nézzon át a bal oldali szemlencsén a bal szemével. Válasszon ki egy tárgyat, és fordítsa el a fókuszállító gyűrűt, amíg a tárgy élesen nem látszódik.
2. Nézzon rá ugyanarra a tárgyra a jobb oldali szemlencsén át a jobb szemével,

és állítsa be a dioptriaszabályozó gyűrűt úgy, hogy a tárgy élesen látszódjon.

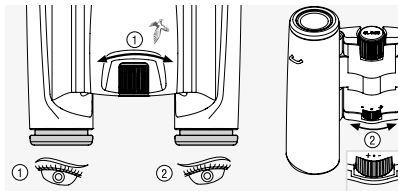

4. TOVÁBBI INFORMÁCIÓK



További részletekért és tippekért keresse fel az alábbi weboldalt:
SWAROVSKIOPTIK.COM.

5. ÁPOLÁS ÉS KARBANTARTÁS

5.1 LENCSETISZÍTÓ KENDŐ

A mellékelt mikroszálás lencsetisztító kendővel még a legkényesebb üvegfelületeket

is megtisztíthatja. Ideális objektívek, szemlencsék és szemüvegek tisztítására. Tartsa tisztán a kendőt, mert a szennyeződés kárt tehet a lencsefelületben. A beszennyeződött kendőt langyos szappanos vízben mossa ki, majd szárítsa meg a levegőn. Csak üvegfelületek tisztításához használja.

5.2 TISZTÍTÁS

Kiemelten fontosnak tartjuk, hogy az összes elem és felület rendkívül könnyen tisztítható legyen.

Az optika tisztítása. A távcső optikai tökéletességének hosszú távú megőrzése érdekében védje az üvegfelületeket a szennyeződéstől, olajtól és zsírtól. Először távolítsa el a durvább szennyeződések a lencsetisztító ecsettel. A fennmaradó szennyeződések eltávolításához leheljen finoman a lencsére, majd a tisztítókendővel tisztítsa le a felületet. Ha a fel-/lecsavarható szemkagylók nagyon szennyezettek (például homokkal), teljesen le lehet csavarni őket, így könnyedén tisztíthatók.

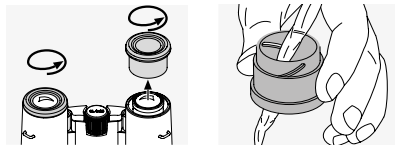

5.3 ROVARRIASZTÓ SZEREK HASZNÁLATA

A DEET (rovarriasztó) hatóanyag - koncentrációtól függően - károsíthatja mind a szintetikus anyagokat, mind a lakkozott felületeket. Különösen azokban az esetekben, amikor a terméket újonnan alkalmazzák, és még mindig nedves a bőrön vagy a kezezen, amelyek ezután érintkeznek a felülettel. Alternatív megoldásként ICARIDIN alapú rovarriasztó szerek használhatók.

5.4 TÁROLÁS



A távcsövet a hozzá tartozó táskában, jól szellőző helyen tárolja. Ha a távcső nedves, tárolás előtt szárítsa meg.

Ha trópusi éghajlaton vagy olyan területen tartózkodik, ahol magas a páratartalom, érdemes a távcsövet egy légmentesen zárható tárolóba helyezni, és nedvszívó anyagot (például szilikagélt) tenni mellé.

6. BIZTONSÁGI ELŐÍRÁSOK



Soha ne nézzen az eszközön keresztül közvetlenül a napba, mert az súlyosan károsíthatja a szemét.



Soha ne nézzen bele az eszközbe gyaloglás közben, mert előfordulhat, hogy nem veszi észre az Ön előtti akadályokat.

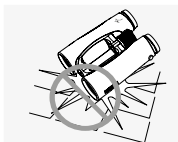

Védje az eszközt az ütődéstől.

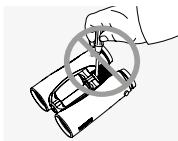

Javítást és szervizelést csak a SWAROVSKI OPTIK Absam (Ausztria) vagy a SWAROVSKI OPTIK North America végezhet, ellenkező esetben a garancia érvényét veszti.

GARANCIA

Az Ön által vásárolt SWAROVSKI OPTIK-termék egy csúcsmínőségű műszer, amelyhez a világ minden táján garanciát és önkéntes garanciát nyújtunk. További információért látogasson el a következő helyre:
https://swarop.tk/general_warranty



MŰSZAKI ADATOK

A termék minden műszaki adata megtalálható a:
https://swarop.tk/cl_pocket_technicaldata



A megadott értékek tipikus értékek.

A termékek kivitelezésének és a szállítási feltételek módosítására vonatkozó jogunkat fenntartjuk. Nyomatási hibákért nem vállalunk felelősséget.

HVALA ŠTO STE
ODABRALIOVAJ PROIZVOD
FIRME SWAROVSKI OPTIK.
AKO IMATE BILO KAKVO
PITANJE, MOLIMO VAS
DA SE POSAVJETUJETE SA
SVOJIM SPECIJALIZIRANIM
PRODAVAČEM ILI NAS
DIREKTNO KONTAKTIRAJTE
NA SWAROVSKIOPTIK.COM.

1. PREGLED

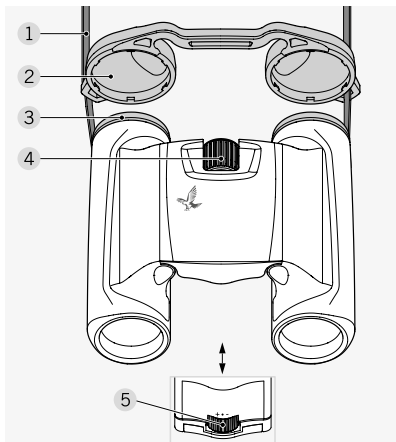

- 1 Remen za nošenje
- 2 Poklopac okulara
- 3 Zakretno sjenilo za oko
- 4 Kotačić za fokusiranje
- 5 Namještanje dioptrije

Isporučuje se uz:
FSB funkcionalnu bočnu torbicu, krpicu za čišćenje

CL Pocket ne isporučuje se s pričvršćenim remenom. Remen idrugi dodaci mogu se brzo i jednostavno pričvrstiti premapotrebi.

2. PRIČVRŠĆIVANJE REMENA

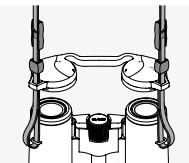
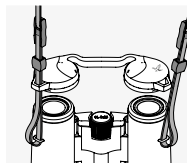
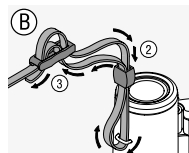
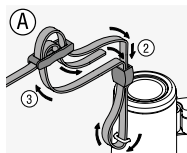
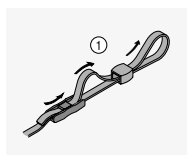

3. UPOTREBA

3.1 PODEŠAVANJE ZAKRETNOG SJENILA ZA OKO

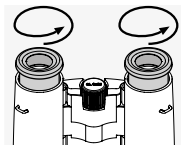

Početni položaj bez naočala:

Do kraja okrenite sjenila za oči u smjeru suprotnom od kazaljke na satu.

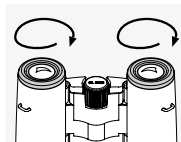

Početni položaj s naočalima:

Okrenite sjenila za oči u smjeru kazaljke na satu dokle god je moguće.

3.2 NAMJEŠTANJE UDAJENOSTI IZMEĐU SJENILA ZA OČI

Za prikaz jedne krugle slike namjestite dvije polovice dalekozora tako da ne vidite ometajuće sjene.

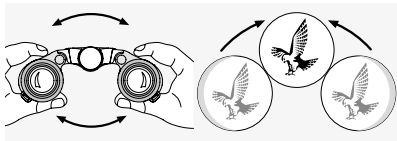

3.3 PRILAGODBA ŽARIŠTA

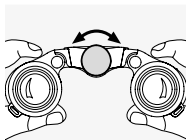

Okretanje kotačića za fokusiranje omogućuje vam da se fokusirate na bilo koji predmet od najmanje udaljenosti fokusiranja (pogledajte tehničke specifikacije) do beskonačnosti.

3.4 IZJEDNAČAVANJE DIOPTRIJE

Da bi se osigurala optimalna kvaliteta slike, prilagodite žarište tako da se nadoknade razlike između lijevog i desnog oka. Namještanje ako je vid na oba oka jednak

Kako se prilagoditi ako oba oka imaju jednak vid

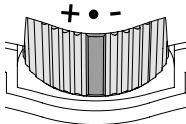

Ako vidite jednako dobro na oba oka, pobrinite se da je namještanje dioptrije postavljeno na nulu.

Namještanje ako su vam oči različite jačine

1. Pogledajte kroz lijevi okular lijevim okom. Odaberite predmet i rotirajte kotačić za fokusiranje dok ne bude oštro fokusiran.
2. Sada desnim okom gledajte isti predmet kroz desni okular i okrećite kotačić za namještanje dioptrije dok ne postane oštar.

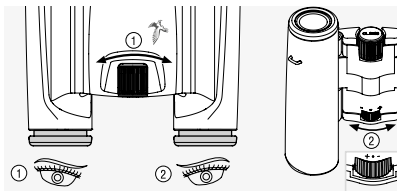

4. DODATNE INFORMACIJE



Za više detalja i savjete posjetite:
SWAROVSKIOPTIK.COM.

5. ČIŠĆENJE I ODRŽAVANJE

5.1 KRPICA ZA ČIŠĆENJE LEĆE

S pomoću isporučene krpice od mikrovlakana za čišćenje leće možete očistiti i najosjetljivije staklene površine. Krpica je idealna za leće objektivna, okulare i naočale. Održavajte krpicu čistom jer bi prljavština mogla oštetiti površinu leće. Samo je operite

u mlakoj vodi sa sapunicom i ostavite da se osuši na zraku. Koristite je samo za čišćenje staklenih površina.

5.2 CLEANING

Posvećujemo posebnu pažnju tome da su svi elementi i površine jednostavni za čišćenje.

Čišćenje optike. Kako biste zajamčili dugotrajnu optičku izvrsnost dalekozora, zaštitite staklene površine od prašine, ulja i masnoća. Najprije četkicom za leće uklonite veće čestice prljavštine. Potom nježno huknite na leću te je istrljajte krpicom za čišćenje da biste uklonili ostatke prljavštine. Ako je jako prljava (npr. zbog pijeska), zakretna sjenila za oči mogu se u potpunosti odvitii, što čini čišćenje vrlo jednostavnim.

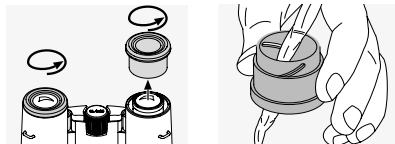

5.3 UPOTREBA SREDSTAVA ZA ODBIJANJE INSEKATA

Aktivno sredstvo DEET (sredstvo za odbijanje insekata) može - ovisno o koncentraciji

ciji – oštetiti sintetičke materijale i lakirane površine. Posebice u slučajevima kada je proizvod tek nanesen i još uvijek vlažan na koži ili rukama, koje zatim dolaze u kontakt s površinom. Kao alternativa mogu se upotrebljavati sredstva za odbijanje insekata na bazi IKARIDINA.

5.4 SKLADIŠTENJE



Držite dalekozor u njegovoj torbici na dobro prozračenom mjestu. Ako je dalekozor mokar, najprije ga je potrebno osušiti.

U tropskim područjima ili područjima s visokom vlagom, najbolje ga je pohraniti u hermetički zatvoren spremnik sa sredstvom za upijanje vlage (npr. silika-gel).

6. SIGURNOSNE PREPORUKE



Nikada nemojte gledati izravno u sunce kroz uređaj jer bi to moglo ozbiljno oštetiti vaše oči.



Nikada nemojte gledati kroz uređaj dok hodate jer biste mogli previdjeti zapreke.

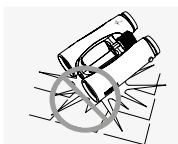

Zaštitite uređaj od udaraca.

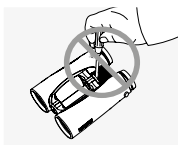

Popravke i servise smiju obavljati samo tvrtke SWAROVSKI OPTIK Absam (Austrija) i SWAROVSKI OPTIK North America. U suprotnom se poništava jamstvo.

JAMSTVO

Ovaj je proizvod tvrtke SWAROVSKI OPTIK visokokvalitetni instrument te za njega osiguravamo međunarodno jamstvo i usluge dobre volje. Više informacija potražite ovdje:

https://swarop.tk/general_warranty



TEHNIČKI PODACI

Sve tehničke podatke u vezi s ovim proizvodom možete pronaći na:

https://swarop.tk/cl_pocket_technicaldata



Sve navedene specifikacije predstavljaju tipične vrijednosti.

Pridržavamo pravo promjena dizajna i načina isporuke. Ne preuzimamo odgovornost za tiskarske pogreške.

ZAHVALJUJEMO SE VAM,
KER STE IZBRALI TA IZDELEK
SWAROVSKI OPTIK.
ČE IMATE MOREBITNA
VPRAŠANJA, SE POSVETUJTE
S SPECIALISTOM
PRODAJALCEM ALI PA SE
OBRNITE NEPOSREDNO
NA NAS NA NASLOVU
SWAROVSKIOPTIK.COM.

1. PREGLED

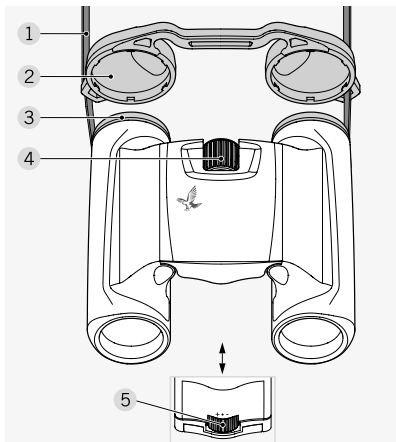

- 1 Nosilni jermen
- 2 Pokrovček za okular
- 3 Vrtljiva očesna školjka
- 4 Kolesce za nastavljivi fokus
- 5 Prilagoditev dioptra

Priloženi dodatki:
uporabna stranska torba FSB, krpa za
čiščenje

Naprava CL Pocket ni dobavljena z nameščenim trakom. Trak in ostale dodatke lahko po potrebi namestite hitro in enostavno.

2. PRITRJEVANJE JERMENA

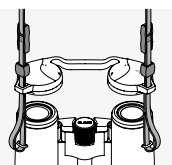
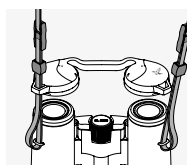
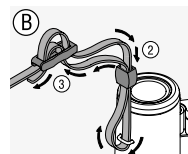
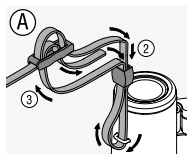
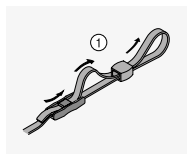

3. DELOVANJE

3.1 PRILAGAJANJE VRTLJIVIH OČESNIH ŠKOLJK

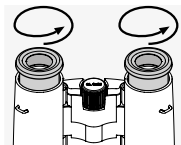

Začetna pozicija brez očal:

Očesne školjke do konca zavrtite v nasprotni smeri urinega kazalca.

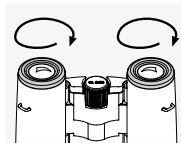

Začetna pozicija z očali:

Očesne školjke do konca zavrtite v smeri urinega kazalca.

3.2 NASTAVLJANJE RAZDALJE MED OKULARJEMA

Da bi lahko videli eno okroglo sliko, nastavite vsako polovico daljnogleda tako, da ne vidite motečih senc.

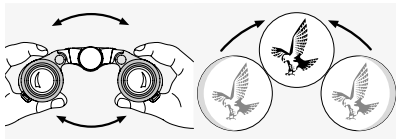

3.3 PRILAGAJANJE OSTRINE

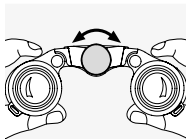

Z vrtenjem kolesca za nastavljeni fokus se lahko osredotočite na kateri koli predmet od najkrajše fokusne razdalje (glejte tehnične

podatke) do neskončnosti.

3.4 IZRAVNAVANJE DIOPTRIJE

Za najboljšo kakovost slike prilagodite fokus, da tako odpravite razlike med levim in desnim očesom. Nastavitev, če imate enako dioptrijo na obeh očesih

Kako se prilagoditi, če imata obe očesi enak vid

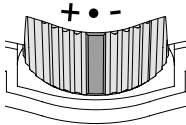

Če na obe očesi enako dobro vidite, poskrbite, da bo izravnava dioptrije nastavljena na nič.

Nastavitev, če imate na očesih različno dioptrijo

1. Z levim očesom poglejte skozi levi okular. Izberite predmet in vrtite kolesce za nastavitev fokusa, dokler slika ni izostrena.

2. Poglejte isti predmet skozi desni okular z desnim očesom in prilagajajte izravnava-nje dioptrije, dokler slika ni izostrena.

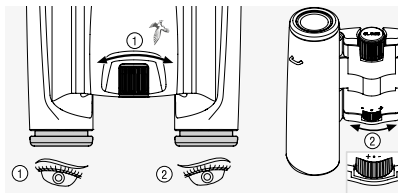

4. DODATNE INFORMACIJE



Za več informacij in nasvetov obiščite:
SWAROVSKIOPTIK.COM.

5. NEGA IN VZDRŽEVANJE

5.1 KRPA ZA ČIŠČENJE LEČE

Z vključeno krpo iz mikrovlaknen za čiščenje leče lahko čistite tudi najbolj občutljive steklene površine. Idealna je za leče objektivov, okularje in sončna očala. Poskrbite, da bo krpa čista, saj lahko umazanija poško-

duje površino leče. Preprosto jo operete v mlačni vod z milnico in pustite, da se posuši na zraku. Uporabljajte jo samo za čiščenje steklenih površin.

5.2 ČIŠČENJE

Zelo si prizadevamo zagotoviti, da lahko vse elemente in površine zlahka očistite.

Čiščenje optike. Če želite zagotoviti trajno čist pogled skozi daljnogled, poskrbite, da steklene površine ne bodo umazane ali mastne. Najprej s čopičem za optične leče odstranite vse večje delce umazanije. Za nadaljnje čiščenje priporočamo, da najprej rahlo dahnete v leče in jih nato očistite s krpo za čiščenje. Če je daljnogled zelo zamazan (npr. s peskom), lahko vrtljivi očesni školjki popolnoma odvijete, zaradi česar je čiščenje zelo enostavno.

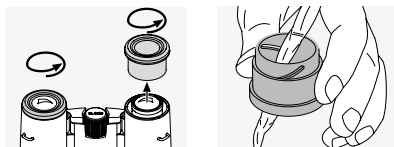

5.3 UPORABA SREDSTEV ZA ODGANJANJE MRČESA

Aktivno sredstvo DEET (sredstvo za odga-

njanje mrčesa) lahko, odvisno od koncentracije, poškoduje sintetične materiale na lakirane površine. To je še posebej možno takrat, ko je izdelek sveže nanesen in še vedno vlažen na koži ali dlaneh, ki potem pridejo v stik s površino.

Alternativno lahko uporabljate sredstva za odganjanje mrčesa, ki so zasnovana na aktivni snovi ICARDIN.

5.4 HRANJENJE



Daljnogled hranite v torbi na dobro prežračenem mestu. Če je daljnogled moker, ga morate najprej posušiti.

V tropskih območjih ali območjih z visoko vlažnostjo je najbolje, da ga hranite v nepredušni škatli s sredstvom, ki absorbira vlago (npr. silikagel).

6. VARNOSTNA PRIPOROČILA



Z napravo nikoli ne glejte v sonce, saj vam lahko to poškoduje oči.



Naprave ne uporabljajte med hojo, saj lahko spregledate ovire.

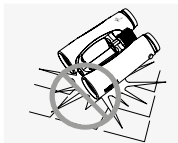

Napravo zaščitite pred udarci.

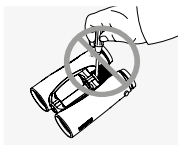

Popravila in servisirane lahko opravimo samo v servisu SWAROVSKI OPTIK Absam (Avstrija) ali SWAROVSKI OPTIK

North America. V drugih primerih bo garancija nična.

GARANCIJA

Ta izdelek podjetja SWAROVSKI OPTIK je visokakovosten instrument, za katerega zagotavljamo globalne garancijske in dodatne storitve. Za več informacij obiščite: https://swarop.tk/general_warranty



TEHNIČNI PODATKI

Vse tehnične podatke o svojem izdelku lahko najdete na spletni strani:

https://swarop.tk/cl_pocket_technicaldata



Vsi podatki so tipične vrednosti.

Pridržujemo si pravico do sprememb dizajna in dostave. Ne sprejemamo odgovornosti za morebitne napake pri tiskanju.

HVALA ŠTO STE ODABRALI
OVAJ PROIZVOD FIRME
SWAROVSKI OPTIK.
AKO IMATE BILO KAKVO
PITANJE, MOLIMO VAS
DA SE POSAVETUJETE SA
VAŠIM SPECIJALIZOVANIM
PRODAVCEM IL NAS
DIREKTNO KONTAKTIRAJTE
NA SWAROVSKIOPTIK.COM.

1. PREGLED

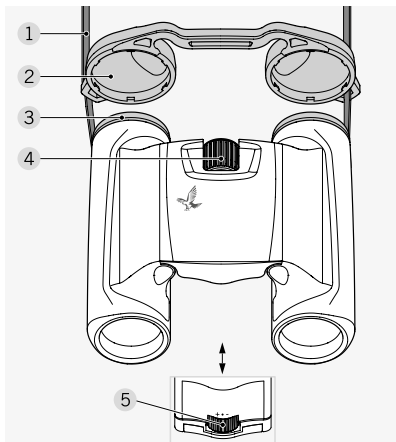

- 1 Kaiš za nošenje
- 2 Poklopac za okular
- 3 Školjka okulara na uvrtnje
- 4 Točnik za fokusiranje
- 5 Izjednačavanje dioptrije

Isporučuje se zajedno sa sledećim:
FSB funkcionalna bočna torbica, krpica za čišćenje

CL Pocket se ne isporučuje sa postavljenim kaišem. Kaiš i drugi dodaci se brzo i jednostavno postavljaju kada je to potrebno.

2. POSTAVLJANJE TRAKE

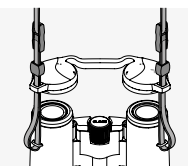
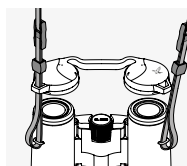
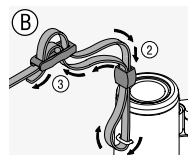
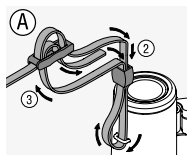
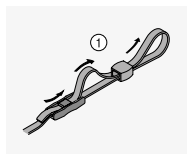

3. RAD

3.1 PODEŠAVANJE ŠKOLJKE OKULARA NA ZAVRTANJE

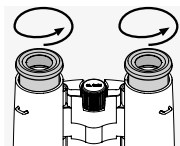

Početni položaj bez naočara:

Uvrnite školjke okulara u smeru suprotnom od kretanja kazaljki na satu do kraja.

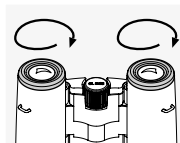

Početni položaj sa naočarima:

Uvrnite školjke okulara u smeru kretanja kazaljki za satu do kraja.

3.2 PRILAGOĐAVANJE DUŽINE IZMEĐU OKULARA

Podesite dve polovine dvogleda dok ometajuće senke ne nestanu kako biste videli jedinstveni zaokruženi prikaz.

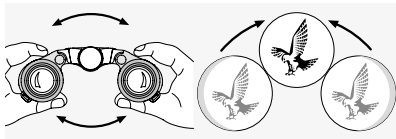

3.3 PRILAGOĐAVANJE FOKUSA

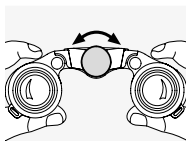

Okretanje točkića za fokusiranje vam omogućava da fokusirate svaki predmet od najkraće udaljenosti fokusiranja (pogledajte dokument s tehničkim specifikacijama) to beskonačnog.

te dokument s tehničkim specifikacijama) to beskonačnog.

3.4 IZJEDNAČAVANJE DIOPTRIJE

Podesite fokus kako biste kompenzovali bilo kakve razlike između levog i desnog oka i na taj način obezbedili optimalni kvalitet prikaza. Kako da podesite ako oba oka imaju jednak vid

Kako se prilagoditi ako oba oka imaju jednak vid

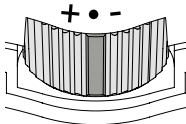

Ako jednako dobro vidite na oba oka, postarajte se da podešavanje dioptrije podesite na nulu.

Kako da podesite ako vaše oči nemaju isti kvalitet vida

1. Gledajte kroz levi okular levim okom. Izaberite predmet i rotirajte točkić za fokusira-

nje dok predmet ne bude oštro fokusiran.

2. Sada gledajte isti predmet kroz desni okular desnim okom i prilagodite točkić za podešavanje dioptrije dok predmet ne bude izoštren.

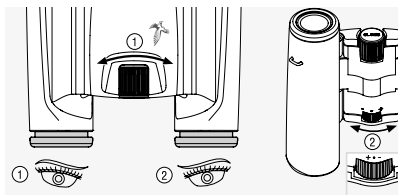

4. DODATNE INFORMACIJE



Još informacija i saveta možete pronaći na adresi: SWAROVSKIOPTIK.COM.

5. ZAŠTITA I ODRŽAVANJE

5.1 KRPA ZA ČIŠĆENJE OBJEKTIVA

Pomoću obezbeđene krpa za čišćenje

sočiva od mikrofibera možete da očistite čak i najosetljivije staklene površine. Savršena je za objektivne, okulare i naočare. Krpa treba da bude čista, jer prljavština može da ošteti površinu objektivna. Jednostavno je operite u mlakoj sapunjavoju vodi i ostavite da se osuši na vazduhu. Koristite je samo za čišćenje staklenih površina.

5.2 ČIŠĆENJE

Veliki značaj pridajemo obezbeđivanju da svi elementi i površine budu veoma jednostavni za čišćenje.

Čišćenje optičkih komponenata. Da biste osigurali dugotrajnan sjaj optike vašeg dvgleda, sa staklenih površina treba redovno da čistite prljavštinu, ulje i mast. Prvo uklonite sve velike čestice prljavštine četkicom za optička sočiva. Zatim pažljivo dahom zamaglite sočivo i očistite ga krpom za čišćenje da biste uklonili preostalu prljavštinu. Ako je kućište veoma zaprljano (npr. peskom), školjka okulara se može potpuno odvrnuti, čime se olakšava čišćenje.

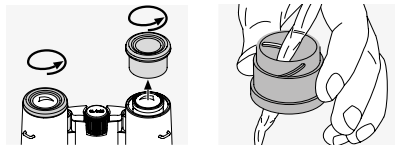

5.3 PRIMENA SREDSTAVA PROTIV INSEKATA

Aktivni agens DEET (sredstvo protiv insekata) može - u zavisnosti od koncentracije - da ošteti sintetičke materijale i lakirane površine. Naročito kada se proizvod tek nanese i koža ili ruke su još uvek vlažni, a zatim dođu u kontakt sa ovim površinama. Alternativno se mogu koristiti sredstva protiv insekata na bazi IKARIDINA.

5.4 ČUVANJE



Dvogled čuvajte u njegovoj vrećici u dobro provetrenom prostoru. Ukoliko je dvogled vlažan, neophodno je da se prvo osuši.

U tropskim područjima ili područjima velike vlažnosti vazduha najbolje ga je čuvati u vazdušno-nepropusnoj posudi sa sredstvom za upijanje vlage (npr. silikonski gel).

6. BEZBEDNOSNE PREPORUKE



Nikad ne gledajte direktno u sunce kroz uređaj pošto to može da dovede do ozbiljnog oštećenja očiju.



Nikad ne gledajte kroz uređaj dok hodate jer možete da previdite prepreke.

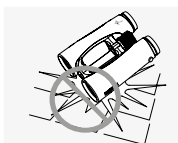

Zaštite uređaj od udaraca.

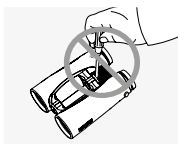

Samo SWAROVSKI OPTIK Absam (Austrija) ili SWAROVSKI OPTIK North America mogu da vrše popravke i servisiranje. U protivnom, garancija se poništava.

GARANCIJA

Ovaj proizvod SWAROVSKI OPTIK je visokokvalitetan instrument, za koji odobravamo usluge garancije i dobre volje na globalnom nivou. Za više informacija posetite: https://swarop.tk/general_warranty



TEHNIČKI PODACI

Sve tehničke podatke o vašem uređaju možete potražiti na adresi:
https://swarop.tk/cl_pocket_technicaldata



Svi podaci su tipične vrednosti.

Zadržavamo pravo na promene u izradi i isporuci, kao i moguće štamparske greške.

VĂ MULȚUMIM CĂ AȚI
ALES ACEST PRODUS
SWAROVSKI OPTIK.
DACĂ AVEȚI ÎNTREBĂRI,
VĂ RUGĂM SĂ LUAȚI
LEGĂTURA CU UN
MAGAZIN SPECIALIZAT
SAU CONTACTAȚI-NE
DIRECT PE ADRESA
SWAROVSKIOPTIK.COM.

1. PREZENTARE GENERALĂ

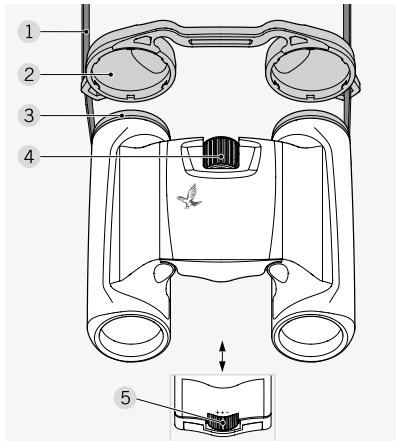

- 1 Curea de transport
- 2 Capac ocular
- 3 Bonetă oculară rotativă
- 4 Rotiță de focalizare
- 5 Reglarea dioptriilor

Furnitura:
FSB geantă laterală funcțională, pânză
pentru curățare

CL Pocket nu este comercializat cu cureaua
deja atașată. Cureaua și celelalte accesorii
pot fi atașate rapid și ușor, dacă este cazul.

2. ATAȘAREA CURELEI

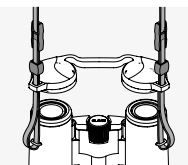
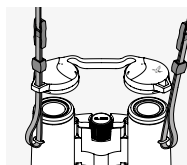
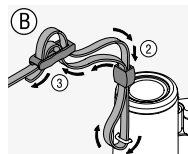
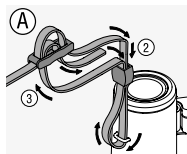
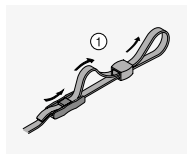

3. UTILIZARE

3.1 REGLAREA BONETEI OCULARE ROTATIVE

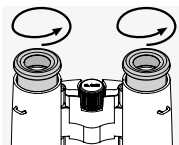

Poziția de pornire fără ochelari:

Rotiți bonetele oculare în sens antiorar la maximum.

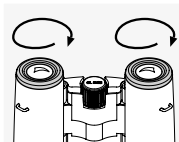

Poziția de pornire cu ochelari:

Rotiți bonetele oculare în sens orar cât de mult posibil.

3.2 REGLAREA DISTANȚEI ÎNTRE OCULARE

Pentru a vedea o singură imagine rotundă, reglați cele două jumătăți ale binoculului până când nu mai vedeți umbre deranjante.

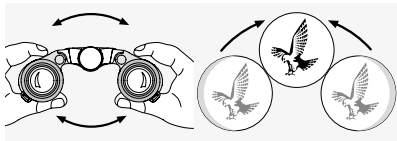

3.3 REGLAREA FOCALIZĂRII

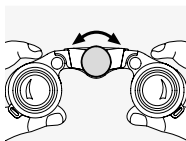

Rotirea roțiței de focalizare vă permite să focalizați pe orice obiect de la cea mai mică distanță de focalizare posibilă (a se vedea fișa de date tehnice) la infinit.

3.4 REGLAREA DIOPTRIILOR

Pentru a obține o calitate optimă a imaginii, ajustați focalizarea pentru a compensa orice diferență între ochiul stâng și cel drept.

Cum reglați dacă vedeți la fel cu ambii ochi

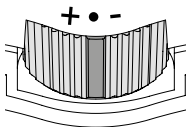

Dacă puteți vedea la fel de bine cu ambii ochi, asigurați-vă că reglarea dioptriilor este setată la zero.

Cum să efectuați reglarea dacă ochii dumneavoastră au puteri diferite

1. Priviți prin ocularul stâng cu ochiul stâng. Selectați un obiect și rotiți roțița de focalizare până acesta este clar focalizat.
2. Acum priviți la același obiect prin ocularul drept cu ochiul drept și reglați roțița de ajustare a dioptriilor până când imaginea devine clară.

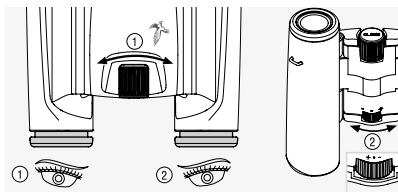

4. INFORMAȚII SUPLIMENTARE



Pentru mai multe detalii și sfaturi vizitați:
SWAROVSKIOPTIK.COM.

5. ÎNGRIJIRE ȘI ÎNTREȚINERE

5.1 PÂNZĂ DE CURĂȚARE

Cu ajutorul pânzei din microfibră pentru curățarea lentilelor, puteți curăța chiar și cele mai sensibile suprafețe din sticlă.

Este ideală pentru lentilele obiectivelor, ocularelor și ochelarilor de vedere. Păstrați pânza curată, pentru că mizeria poate deteriora suprafața obiectivului. Spălați-o cu apă caldă și săpun și să lăsați-o să se usuce. Vă rugăm să o folosiți numai pentru curățarea suprafețelor din sticlă.

5.2 CURĂȚARE

Este foarte important pentru noi să ne asigurăm că toate elementele și suprafețele sunt foarte ușor de curățat.

Curățarea elementelor optice. Pentru a asigura performanțe optice pe termen lung ale binoculului dumneavoastră, trebuie să mențineți suprafețele din sticlă curate, fără murdărie, uleiuri și grăsimi. Îndepărtați mai întâi particulele mari de murdărie cu ajutorul unei perii pentru obiective. Apoi respirați ușor spre obiectiv și lustruiți-l cu o pânză de curățare pentru a îndepărta orice urme de mizerie. Dacă sunt foarte murdare (de ex. de nisip), bonetele oculare rotative pot fi deșurubate complet, devenind astfel foarte ușor de curățat.

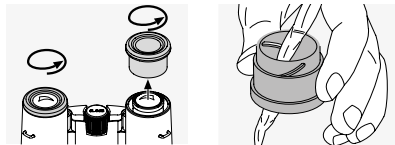

5.3 UTILIZAREA DE REPELENȚI ÎMPOTRIVA INSECTELOR

Agentul activ DEET (repelent împotriva insectelor) poate - în funcție de concentrație - să deterioreze atât materialele sintetice, cât și suprafețele lăcuite. În special, în cazurile în care produsul este proaspăt aplicat și încă umed pe piele sau pe mâini, care intră apoi în contact cu suprafața.

Ca alternativă, pot fi utilizați repelenți împotriva insectelor pe bază de ICARIDIN.

5.4 DEPOZITARE

Depozitați binoclul în geanta sa, întrun spațiu bine ventilat.



În cazul în care binoclul este ud, vă recomandăm să-l uscați mai întâi.

În zonele tropicale sau zonele cu umiditate ridicată, se recomandă depozitarea acestuia într-un container etanș, cu un agent de absorbire a umezelii (de ex. silicagel).

6. FOR YOUR SAFETY!



Never look directly at the sun with the binoculars! This will damage your eyes!



Never look through the binoculars when walking, you could encounter obstacles!



Please protect your binoculars from jolts and rain.

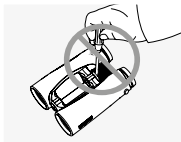

Repair and service work shall only be carried out by either Swarovski-Optik AG & Co KG, or Swarovski Optik North America

Ltd. and any work by non-authorized parties shall render the warranty void.

GARANȚIE

Acest produs de la SWAROVSKI OPTIK este un instrument de înaltă calitate, pentru care acordăm servicii de garanție comercială la nivel mondial și de producător. Pentru mai multe informații, vă rugăm să vizitați: https://swarop.tk/general_warranty



DATE TEHNICE

Toate datele tehnice ale produsului pot fi găsite la: https://swarop.tk/cl_pocket_technicaldata



Toate datele reprezintă valori standard.

Producătorul își rezervă dreptul de a face schimbări în ceea ce privește designul și livrarea. Producătorul nu-și asumă răspunderea pentru greșeli de tipar.